

Elektromos
Kerti Berendezések



Erdészet



Kertészet



OREGON®

2018



LM400 Fűnyíró



Oldalszám
A11

Az Oregon új LM400 fűnyíró kapacitása alkalmas bármely átlagos méretű családi ház kertjének nyírásához. Az LM400 fém vágóasztala robusztus, benzines fűnyírókhoz hasonló megjelenést biztosít - káros anyag kibocsájtás nélkül, csökkentett zajterhelés mellett.

Az LM400 egy akkumulátorral működik, de további akkumulátor segítségével, a folyamatos munkavégzés ideje meghosszabbítható. Független helyzetben is tárolható, így minimális helyet foglal.

Vezeték nélküli, több tartozékos rendszer



Oldalszám
A5

1 Powerhead alapgép

4 Tartozék

OREGON®

Könnyű súlyú vezetőlemezek

ControlCut™

Aprítási, gallyazási vagy kisebb fák döntési munkálataiban segítséget nyújt. Ideális választás lehet háztáji gazdaságok részére. A csökkentett visszarúgás érdekében kis sugarú orral rendelkeznek.

SpeedCut™

Professzionális felhasználók részére tervezett keskeny vágásszélességű kialakítással rendelkező vezetőlemez. Formájának köszönhetően kevesebb energiát igényel a fűrészről és kivételes vágási sebességet biztosít. A SpeedCut láncsal együtt használhatja.

VersaCut™

Professzionális felhasználásra tervezett szabvány vágószélességű, nagysugarú orral rendelkező vezetőlemez.

Ideális megoldást jelent az arboristák, gyümölcsöstermelők és más olyan szakemberek számára, akik munkájuk során különböző fajta fákkal, cserjékkel vagy vastag faágakkal dolgoznak. A VersaCut egy sokoldalú és tartós eszköz, amely megfelel az állandóan változó környezet igényeinek.



Oldalszám
B112



Oregon® Vágódamil

Professzionális minősítésű vágódamil.
Különböző körülmények között is megfelelő,
minden hagyományos damilfejhez használható.
A négyféle forma minden lakossági és profi
felhasználói igénynek megfelel. A vágó-
damillal gyorsabb és hatékonyabb a munka.



ALACSONY FŰ



Oldalszám
C10





OREGON®

Elektromos
Kerti
Berendezések

AKKUMULÁTOROS TERMÉKCSALÁD
VEZETÉK NÉLKÜLI, TÖBB TARTOZÉKOS RENDSZER
ÖNÉLEZŐ ELEKTROMOS LÁNCFŰRÉS

ALKALMAZÁSI ÚTMUTATÓ & FŰRÉSZLÁNCOK

Erdészeti
Termék
Katalógus

VEZETŐLEMEZEK & CSILLAGKEREK

TARTOZÉKOK
KENŐANYAGOK ÉS VEGYSZEREK
EGYÉNI VÉDŐESZKÖZÖK

HASZNÁLATI ÚTMUTATÓ & DAMILOK

Kertészeti
Termék
Katalógus

DAMILFEJEK & BOZÓTVÁGÓ PENGÉK

TARTOZÉKOK
KENŐANYAGOK ÉS VEGYSZEREK
EGYÉNI VÉDŐESZKÖZÖK

Termék
bemutató és
márkatámogatás

ÜZLETBERENDEZÉS, TARTOZÉKOK & MÁRKATÁMOGATÁS





Elektromos Kerti Berendezések





Oregon® 36 V-os akkumulátoros termékcsalád A2



PowerNow™ Lítium-Ion akkumulátorcsomagok A4



Vezeték nélküli, többtartozékos rendszer A5

Hogyan válassza ki a kerti szerszámát? A8



CS300 Önélező láncfűrész A9



LM300 Fűnyíró A10



LM400 Fűnyíró A11



BL300 Lombfúvó A12



ST275-GSL Bozótívágó / Fűszegélynyíró A13



PS250 Ágvágó A14



HT255 Sövényívágó A15



WL275 Hordozható lámpa A16



C750 Gyors akkumulátor-töltő A16



C650 Akkumulátor-töltő A16

Mennyi munkát tudok elvégezni? A17

EGY AKKUMULÁTOR, EGY HATÉKONY RENDSZER A18



☞ CS1500 ÖNÉLEZŐ ELEKTROMOS LÁNCFÜRÉS A20

Oregon® 36 V-os akkumulátoros termékcsalád

AZONNAL INDUL

- Nincs berántó zsinór
- Nincs szükség bemelegedésre
- Nincs szükség benzin és olaj keverékére

ZÉRÓ KIBOCSÁTÁS

- Környezetbarát
- Nincs benzingőz

KÉNYELMES ÉS IRÁNYÍTHATÓ

- Ergonomikus kialakítás
- Könnyűsúlyú és kiegyensúlyozott
- Alacsony rezgésszám

KEVESEBB ÁLLÁS IDŐ

- Kevesebb javítás szükséges (A benzinmotorokhoz képest)

ALACSONY

ZAJKIBOCSÁTÁS

- Jelentős mértékben csendesebb a benzin meghajtású motoroknál
- Csendes a vágások/nyírás közötti időben
- Korán indítható és későig dolgozhat

LM300
Fűnyíró



ÚJ

LM400
Fűnyíró



ÚJ

Vezeték nélküli, többtartozékos rendszer



PH600
Alapgép

HT600
Meghosszabbított
sövényvágó

PS600
Ágvágó
fűrész

ST600
Damilos
fűszegélynyíró

BC600
Bozótívágó

EX600
Hosszabbító



CS300
Láncfűrész



BL300
Lombfúvó



PS250
Ágvágó
fűrész



ST275-GSL
Bozótvágó /
Fűszegélynyíró



HT255
Sövényvágó



WL275
Hordozható
lámpa



ÚJ

B650E
6.0 Ah
Akkumulátorcsomag
216 Wh



B600E
4.0 Ah
Akkumulátorcsomag
144 Wh



B425E
2.6 Ah
Akkumulátorcsomag
94 Wh



ÚJ

C750
Gyors
Akkumulátor-töltő



C650
Akkumulátor-töltő



PowerNow™ Lítium-Ion akkumulátorcsomagok

Az Oregon PowerNow akkumulátorcsomag biztosítja a munka elvégzéséhez szükséges energiát.

Az akkumulátorcsomagok a prémium cellatechnológiának köszönhetően garantálják a hosszú működési időt és akár 1000-szer újratölthetők. A kiváló felépítés biztosítja, hogy minden akkumulátor erős és tartós.

PRÉMIUM CELLATECHNOLÓGIA

A könnyű súlyú prémium cellák a megbízható teljesítményt ötvözik az energiakapacitással.

ÁLLANDÓ, NEM GYENGÜLŐ ENERGIA

Fenntartja az egyenletes energialeadást.

MEGTARTJA A FELTÖLTÉST

Akár hónapokig is megtartja a töltést.

KONZISZTENS KAPACITÁS

A teljesítmény megőrzéséhez a töltöttség fenntartása és a teljes lemerítés nem szükséges az akkumulátor élettartama során (nincs memóriaeffektus).

ÚJ

B650E

6.0 Ah Akkumulátorcsomag

216 Wh



Példa a működési időre

6.0 Ah = 750 vágás

5-7 cm átmérőjű fa a PS250 típusú ágvágóval

583689

Akkumulátorcsomag, 6,0 Ah, Model B650E

B600E

4.0 Ah Akkumulátorcsomag

144 Wh



Példa a működési időre

4.0 Ah = 500 vágás

5-7 cm átmérőjű fa a PS250 típusú ágvágóval

562391

Akkumulátorcsomag, 4,0 Ah, Model B600E

ÚJ

B425E

2.6 Ah Akkumulátorcsomag

94 Wh



Példa a működési időre

2.6 Ah = 350 vágás

5-7 cm átmérőjű fa a PS250 típusú ágvágóval

562625

Akkumulátorcsomag, 2,6 Ah, Model B425E

Ön tudta?

Munka = Teljesítmény x Idő

Az akkumulátorok teljesítményét a Watt órák (Wh) száma határozza meg, amely a Volt és az Ah kombinációja. Például egy 36 V-os 4.0 Ah akkumulátor hosszabb működési időt biztosít, mint egy 56 V-os 2.0 Ah akkumulátor.

ÚJ Vezeték nélküli, több tartozékos rendszer



1 Powerhead alapgép

4 Tartozék



ÁGVÁGÓ FÜRÉSZ



DAMILOS
FŰSZEGÉLYNYÍRÓ



BOZÓTVÁGÓ



SÖVÉNYVÁGÓ

Vezeték nélküli, több tartozékos rendszer

Sokoldalú és nagy teljesítményű rendszer, amelyet azoknak a felhasználóknak lett tervezve, akik időt és pénzt szeretnének spórolni. Az Oregon® többtartozékos rendszerrel Ön az irányítás — válassza ki azt a tartozékot, amelyre éppen szüksége van, és igazítsa a rendszert a saját és a felhasználási igényeihez. Az Oregon tartozékok szerelés nélkül Powerhead fejjel láthatók el, a szénkefementes motor pedig fenntartható teljesítményt nyújt. A fametszés után pillanatokon belül lenyírhatja a fűvet a virágágyása körül.

NAGY TELJESÍTMÉNYŰ

- A szénkefe nélküli motor nagyobb teljesítményt és jobb nyomatókat biztosít a nagyobb hatékonyság érdekében.
- Jó teljesítményt biztosít a fűnyíráshoz és a szélezéshez a nagyobb udvarokon is.
- A lítium-ionos akkumulátor kiszámítható teljesítményt nyújt.

HATÉKONY

- Mindössze egyetlen Oregon márkájú, 36 V-os akkumulátorra lesz szüksége.

SOKOLDALÚ

- Egyetlen rendszer, amely az Ön által választott, felváltható Oregon-tartozékokkal szerelhető fel.
- Szerelés nélkül válthat a mennyiségi feladatokról a precizitást igénylő tevékenységekre.
- Pillanatok alatt kicserélheti az egyik eszközt a másikra.

JÓL RAKTÁROZHATÓ

- Kevés helyet foglal a garázsban és a fészerben.
- Jól illeszkedik a teherautó platójára és a rakodótérbe is.
- Kisebb tömege révén könnyebben mozgatható.

PH600 Többtartozékos Powerhead alapgép

MŰSZAKI ADATOK

- Szénkefe nélküli motor
- Az összes Oregon 36 V-os akkumulátorral kompatibilis
- Fokozatmentes sebességállítás
- Biztonsági kapcsoló
- Hevederrel együtt
- 4,4 kg tömegű (akkumulátorral)



Biztonsági kapcsoló

591001	Többtartozékos Powerhead alapgép (Csak az eszköz - tartozék, akkumulátor és töltő nélkül)
594074	Többtartozékos Powerhead alapgép - E6 készlet 2,6 Ah akkumulátorral és hagyományos töltővel
594069	Többtartozékos Powerhead alapgép - A6 készlet 4,0 Ah akkumulátorral és hagyományos töltővel
594073	Többtartozékos Powerhead alapgép - R7 készlet 6,0 Ah akkumulátorral és gyorsöltővel

ST600 Tartozék

Damilos fűszegélynyíró

MŰSZAKI ADATOK

- 36 cm-es vágási átmérő
- 2,0 mm-es Duoline+™ damil
- 5500 fordulat/perc.
- 1,6 kg

590994

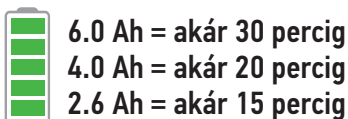

HT600 Tartozék

Magassági sövényvágó

MŰSZAKI ADATOK

- 38 cm-es penge
- 2,23 m-es hossz, akár 4,3 m magasságig**
- 2,93 m-es hossz EX600 hosszabbítóval
- 15 mm-es vessző átmérőig
- 120°-os fordulat, 7 pozíció
- 2,5 kg

590995

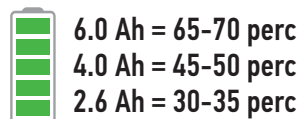

BC600 Tartozék

Bozótívágó

MŰSZAKI ADATOK

- 22 cm-es vágási átmérő
- Oregon penge
- 5500 fordulat/perc.
- 1,6 kg

591000

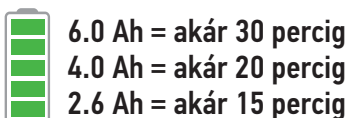

PS600 Tartozék

Ágvágó

MŰSZAKI ADATOK

- 25,4 cm-es Oregon vezetőlemez
- 1/4-es osztású 25AP Oregon lánc
- 2,02 m-es hossz, akár 4,22 magasságig**
- 2,72 m-es hossz EX600 hosszabbítóval
- Az olajtartály kapacitása: 100 ml
- 1,8 kg

590996

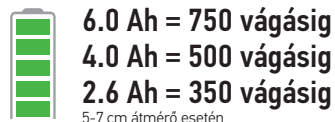

EX600 Tartozék

Hosszabbító

MŰSZAKI ADATOK

- Az Oregon magassági sövényvágó és ágvágó fűrészekhez
- 70 cm hosszú
- 0,6 kg

590997



** Egy 1,8 m-es egyéni, 60 fokal +/- 18 fokal szögben üzemelő eszközre vonatkozó becslés alapján

Hogyan válasszon a kiegészítők közül?

#1

ALAPGÉP VÁLASZTHATÓ
TELJESÍTMÉNNYEL

Powerhead alapgép
Csak az eszköz
Ha már rendelkezik
Oregon® akkumulátorral
és töltővel

Powerhead E6 készlet
Powerhead alapgép
2,6 Ah akkumulátor
Hagyományos töltő



Powerhead A6 készlet
Powerhead alapgép
4,0 Ah akkumulátor
Hagyományos töltő



Powerhead R7 készlet
Powerhead alapgép
6,0 Ah akkumulátor
Gyorstöltő



50%-kal hosszabb
üzemidő
mint az E6 készlet
esetén

130%-kal hosszabb
üzemidő, mint az E6 készlet
esetén, valamint gyorsabb
töltési idő

#2

VÁLASSZON TARTOZÉKOT



PS600



ST600



BC600



HT600

TARTOZÉKOK

Vásároljon hosszabbítót a magassági sövényvágóhoz
és az ágvágó fűrészhez.



CS300

Önélező láncfűrész



6.0 Ah = 600 vágásig
4.0 Ah = 440 vágásig
2.6 Ah = 290 vágásig

5-7 cm-es anyag esetén
 Az összes Oregon-akkumulátorral üzemel

Az Oregon láncfűrész azonnal üzemképes és könnyen vágja át a fákat és a faágakat. A szénkefe nélküli motor a sebesség és forgatónyomaték erőteljes kombinációját adja, prémium 36V-os akkumulátorunk pedig biztosítja a károsanyag kibocsátásmentes működést. Élesítse meg a láncot másodpercek alatt a beépített PowerSharp® rendszer segítségével.

573018	CS300 láncfűrész - Akkumulátor és töltő nélkül 36V-os láncfűrész, 40 cm-es (16") Vezetőlemez, PowerSharp Lánc
573017	CS300 láncfűrészkészlet - E6 2.6Ah Akkumulátor, Hagyományos Töltő
573016	CS300 láncfűrészkészlet - A6 4.0Ah Akkumulátor, Hagyományos Töltő
586624	CS300 láncfűrészkészlet - R7 6.0Ah Akkumulátor, Gyorstöltő

BEÉPÍTETT POWERSHARP ÖNÉLEZŐ RENDSZER

Élezen munka közben másodpercek alatt.

CSÚCSTELJESÍTMÉNY

A CS300 eszköz innovatív, szénkefe nélküli motorja nagy teljesítményt és nyomatékot biztosít.

OPTIMÁLIS EGYENSÚLY

A mindössze 5,4 kg-ot nyomó CS300 eszköz az egyszerűbb kezelhetőség érdekében egyenletesen oszlatja el a tömeget.

MŰSZAKI ADATOK

- Szénkefe nélküli motor
- 40 cm-es vezetőlemez
- Automata olajozás 150 ml-es tartállyal
- Terhelés nélkül a lánc sebessége 2796 fordulat percenként
- Szerszámmentes láncfeszítés
- 5,4 kg (akkumulátorral)

Ön tudta?

A fűrészlánc hosszabb használat közben meglazul, ezért a karbantartás részeként a lánc megfelelő megfeszítéséről is gondoskodjon. Vigyázzon, hogy soha ne szorítsa meg túlságosan a fűrész láncát. A teljesítmény megtartása és a biztonság érdekében olvassa el a kezelési utasítást.

PowerSharp élező rendszer

A CS300 jelenleg az egyetlen akkumulátorral működő önélező láncfűrész a piacon. A beépített PowerSharp élezőrendszernek köszönhetően többé nem kell a tompa lánc miatt leállnia a munkával. Egyszerűen csak húzza meg a kart 3-5 másodpercre, és a lánc máris olyan, mint újkorában.



LM300 Fűnyíró



6.0 Ah = akár 750m²

4.0 Ah = akár 500m²

Az összes Oregon-akkumulátorral üzemel

Az LM300 eszközzel nagy kiterjedésű füves területeken is gyorsan és hatékonyan dolgozhat. Az azonnali indításnak és a 6 állítható vágási helyzetnek köszönhetően minden évszakban és bármilyen gyeptípussal dolgozhat. A kefe nélküli motor, az akkumulátor és a hulladékzsák elegendő teljesítményt és kapacitást biztosít az udvar hatékony és egyszerű rendbetételéhez.

581683 LM300 fűnyíró - Akkumulátor és töltő nélkül

581684 LM300 fűnyírókészlet - A6
4.0Ah Akkumulátor, hagyományos töltő

586734 LM300 fűnyírókészlet - R7
6.0Ah Akkumulátor, gyorstöltő

581710 LM300 fűnyírókészlet - X7
Két 4.0Ah Akkumulátor, gyorstöltő

KIS- ÉS KÖZEPES MÉRETŰ KERTEKHEZ IDEÁLIS

Az LM300 egyszerűen indítható és könnyedén kezelhető. A szénkefe nélküli motor a nagy nyomaték és a hatékonyság kombinációt nyújtja, így minőségi vágást és hosszú üzemidőt tesz lehetővé (egy teljes akkumulátor-töltéssel akár 750 m² területet képes megmunkálni).

KÖNNYŰ SÚLY / OPTIMÁLIS EGYENSÚLY

Az LM300 akkumulátorral együtt is csak 16,3 kg, mely ideális akár a növényágásokkal osztott gyepfelületek nyírására is.

MŰSZAKI ADATOK

- Szénkefe nélküli motor
- 40 cm-es vágási szélesség
- 50 literes fűgyűjtő kosár
- 6 vágási pozíció
- 16,3 kg tömeg, akkumulátorral együtt

Ön tudta?

Az egyharmados nyírási szabály lényege, hogy egy menetben, mindig csak a gyeplépcső felső egyharmad részét távolítjuk el. Ez az egyik alapfeltétele a tökéletes, egészséges gyepfelületnek.



40 cm (16")



Könnyen állítható
vágómagasság



50 literes fűgyűjtő

ÚJ

LM400

Fűnyíró



Függőleges tárolási helyzet



6.0 Ah = akár 900 m²
4.0 Ah = akár 650 m²
 Két akkumulátorral
 Az összes Oregon-akkumulátorral üzemel

Az Oregon új LM400 fűnyíró kapacitása alkalmas bármely átlagos méretű családi ház kertjének nyírásához. Az LM400 fém vágóasztala robusztus, benzines fűnyírókhoz hasonló megjelenést biztosít - káros anyag kibocsátás nélkül, csökkentett zajterhelés mellett. Az LM400 egy akkumulátorral működik, de további akkumulátor segítségével, a folyamatos munkavégzés ideje meghosszabbítható. Az LM400 függőleges helyzetben is tárolható, így minimális helyet foglal.

594197	LM400 fűnyíró - Akkumulátor és töltő nélkül
591075	LM400 fűnyíró készlet - A6 4,0 Ah akkumulátor, hagyományos töltő
591074	LM400 fűnyíró készlet - R7 6,0 Ah akkumulátor, gyorstöltő
591073	LM400 fűnyíró készlet - X7 Két 4,0 Ah akkumulátor, gyorstöltő

CSÚCSTELJESÍTMÉNY

Nyírjon le több fűvet, alacsonyabb fordulattal. Az LM400 szénkefe nélküli motorja nagyobb nyomatékot biztosít, amely magas fű és durva talajon élő erőteljes növényzet nyírására is alkalmas. Az LM400 51 cm-es vágási szélessége hatékony munkavégzést biztosít a nagyobb kertekben is.

3. FŰNYÍRÁSI MÓDSZEREK

A LM400 fűnyírót, három különböző módon használhatja:

1. Nyesedék gyűjtése a fűgyűjtő kosárba.
2. Oldalkidobás a jobb oldali kivezetésen.
3. Hátsó kidobás.

MŰSZAKI ADATOK

- Szénkefe nélküli motor
- Fém vágóasztal
- 51 cm-es vágási szélesség
- 60 literes fűgyűjtő kosár
- 26 kg-os tömeg akkumulátorral együtt
- Függőleges helyzetben is tárolható
- Kettős akkumulátor a hosszabb üzemidők érdekében, 1 vagy 2 akkumulátorral is üzemeltethető
- 6 vágási magasság
- Gyűjtés/hátsó kidobás/oldalsó kidobás/mulcsolás

Ön tudta?

Az éles fűnyírókés alapfeltétel a rendezett vágási kép és a hatékonyság megőrzéséhez. Ezért fontos, hogy a csúcsminőségű kést már a kopás első jeleinél megélezzék. A szaggatott, szürkésbarna fű annak a jele, hogy a fűnyíró pengéje eltompult a használatból. Az LM400 51 cm-es vágási átmérőjének köszönhetően több fűvet nyírhat le, kevesebb fordulattal. A penge szükség szerint élezhető és cserélhető.



51 cm-es vágási szélesség



Kettős akkumulátor: 1 vagy 2 akkumulátorral üzemeltethető



Oldalsó kidobás

BL300 Lombfúvó



6.0 Ah = akár 120 perces működés
4.0 Ah = akár 90 perces működés
 alacsony fordulatszámon. 22 perc magas fordulatszámon. 12 perc turbó fokozaton.

ALACSONY ZAJSZINT

A BL300 erőteljes, alacsony zajszintű megoldást kínál a takarításra és törmelékeltávolításra. A BL300 még turbó üzemmódban is mindössze 84 dB-lel működik, így a szomszédai zavarása nélkül végezheti el vele a munkát.

A BL300 segítségével gyorsan és egyszerűen takaríthatja el a leveleket és a törmelékeket. A legnagyobb légmennyiség (841 köbméter/óra) és a sebesség (akár 212 km/óra) kombinációja teszi ezt az eszközt a leghatékonyabb törmelék eltakarító berendezéssé. A BL300 készüléket jellemzi például az alacsony zajszint, az ergonomikus kialakítás és a hordozhatóság. Ezek teszik ideálissá ház körüli teendőkhöz.

NAGY TELJESÍTMÉNY

A szénkefe nélküli motor és az axiálventilátor a teljesítmény és hatékonyság erőteljes kombinációját nyújtja. A teljesítmény egyszerűen állítható a fokozatmentes szabályzó segítségével. A A lombfúvó akár 841 köbméter levegőt is képes szállítani (a csővégnél mérve).

573009	Blower BL300 - Akkumulátor és töltő nélkül
573008	Blower Kit BL300 - A6 4.0 Ah akkumulátor, hagyományos töltő
586648	Blower Kit BL300 - R7 6.0 Ah akkumulátor, gyorsöltő

ERGONÓMIA/OPTIMÁLIS EGYENSÚLY

A kényelmes fogantyú és vállsúly ideálissá teszik a lombfúvót hosszú ideig tartó használathoz is.

MŰSZAKI ADATOK

- Könnyű súly (4.0 Ah akkumulátorral együtt 3,8 kg).
- Nagy légmennyiség (akár 841 köbmétert is képes óránként kifújni a csővégnél mérve).
- Kivételes légsebesség (akár 212 km/óra).
- Fokozatmentes szabályzás

Ön tudta?

A lombfúvó több célra is használható. Például viakolor burkolatok tisztítására, eltávolíthatja az ereszcatornák és vizesárkok lerakódásait, megtisztíthatja a teherautók és egyéb zárt építmények rakodótereit.



Jó egyensúly

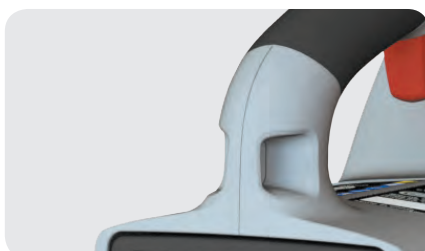

Vállszíjjal is használható



Turbógomb és fokozatmentes szabályzás

ST275-GSL

Bozótvágo / Fűszegélynyíró



36V
LITHIUM-ION



6.0 Ah = kb. 45–60 perc
4.0 Ah = kb. 35–45 perc
2.6 Ah = kb. 20–33 perc

Működési idő függ a gyepek minőségétől és a vágási technikától.
Az összes Oregon-akkumulátorral üzemel

Legyen az erősebb növényzet, vagy rendszeresen ápolott gyepek az ST275 szabadalmaztatott fogaskerék-meghajtású fűszegélynyíró mindkettő ápolását lehetővé teszi. Az innovatív Oregon® Gator® SpeedLoad™ fejjel ellátott eszköznek köszönhetően akár 20 másodperc alatt damilt cserélhet.

582153	ST275-GSL Bozótvágo / Fűszegélynyíró - Akkumulátor és töltő nélkül <i>Sövényvágo / Fűszegélynyíró, Gator SpeedLoad</i>
581615	ST275-GSL Bozótvágo / Fűszegélynyíró készlet - E6 <i>2.6Ah Akkumulátorcsomag, hagyományos töltő</i>
581617	ST275-GSL Bozótvágo / Fűszegélynyíró készlet - A6 <i>4.0Ah Akkumulátorcsomag, hagyományos töltő</i>
586730	ST275-GSL Bozótvágo / Fűszegélynyíró készlet - R7 <i>6.0Ah Akkumulátorcsomag, Gyorstöltő</i>

A 6 301 788 és a 6 014 812 Egyesült Államok-beli szabadalomszámok használata engedélyköteles.

2 AZ 1-BEN BOZÓTVÁGÓ / FŰSZEGÉLYNYÍRÓ

Váltson gyorsan bozótvágoról fűszegélynyíróra.

NAGY FORGATÓNYOMATÉK ÉS TELJESÍTMÉNY

A szabadalmaztatott fogaskerék-hajtású technológia lehetővé teszi a nagy teljesítményt és forgatónyomatékok a dús növényzet átvágásához. A változtatható szabályozás lehetővé teszi a felhasználónak az optimális teljesítmény megválasztását.

ERGONOMIKUS KIALAKÍTÁS

Kényelmes és hosszan tartó használathoz.
Az eszközhöz biztosított heveder.

MŰSZAKI ADATOK

- Mindössze 4,3 kg (akkumulátorral)
- 33 cm-es vágási átmérő
- 6250 fordulat/perc a terhelés nélküli vágási sebesség
- Fokozatmentes sebesség szabályozás
- Gator SpeedLoad damilfej, 2,0 mm-es damilvastagság

Ön tudta?

Virágágyások mentén a precíz munkavégzés érdekében, ne teljes fordulatszámra dolgozzon, válasszon alacsonyabb fordulatot. Erősebb aljnövényzet esetén dolgozzon teljes fordulatszám mellett.

Gator SpeedLoad

GYORS

Egyedi tárcsával, amely könnyen szerelhető. Akár 20 másodperc alatt kicserélheti a vágódamilt.

KÖNNYŰ

Az innovatív, csappal és horonnyal ellátott tárcsának köszönhetően nincsenek többé összegubancolódott damilok.

TARTÓS

Akár kétszer annyi ideig használható, mint a hagyományos damilok. Ez azt jelenti, hogy Ön több időt tölthet a valódi munkával, és kevesebbet a damil töltésével.



PS250 Ágvágó



6.0 Ah = akár 750 vágás
4.0 Ah = akár 500 vágás
2.6 Ah = akár 350 vágás

5-7 cm-es átmérő esetén.

Az összes Oregon-akkumulátorral üzemel

Az Oregon teleszkópos ágvágó megkönnyíti a talajról történő magassági munkavégzést. A nyél 4,5 méteres szárhosszt, a prémium akkumulátorcsomag és a középre szerelt motor pedig tartós és kényelmes használatot jelent a hosszú munkanaphoz.

563469	PS250 Ágvágó - Akkumulátor és töltő nélkül 36V-os Ágvágó, 20 cm-es (8") Vezetőlemez, Micro-Lite lánc
563458	PS250 Ágvágó Készlet - E6 2.4Ah Akkumulátor, hagyományos töltő
563457	PS250 Ágvágó Készlet - A6 4.0Ah Akkumulátor, hagyományos töltő
586644	PS250 Ágvágó Készlet - R7 6.0Ah Akkumulátor, gyorstöltő

MEGNÖVELHETŐ SZÁRHOSSZ

Akár 4,5 méter a földtől**

KÖZÉPRE SZERELT MOTOR

A középre szerelt motor elősegíti az ágvágó súlyeloszlását, valamint csökkenti a vágófej méretét. Ennek köszönhetően könnyebbé válik a nehezen megközelíthető helyek vágása, valamint csökken a rúd végének súlya is.

ERGONÓMIA/OPTIMÁLIS EGYENSÚLY

A középre szerelt motor mellett az ágvágó súlya akkumulátorral együtt is mindössze 6,1 kg, ezáltal jobb az egyensúlya és használata kevésbé okoz fáradást. Vállhevederrel a megnövelt kényelemért.

MŰSZAKI ADATOK

- Akkumulátorral együtt is mindössze 6,1 kg.
- Láncsebesség: 14,4 m/másodperc.
- Microlite™ 3/8 hüvelykes, keskeny vágászélességű 90PX lánc 1,1 mm-es (0,43") horonnyal.
- 20 cm-es (8") vezetőlemez.

Ön tudta?

Mielőtt az ághoz érintené az ágvágó fűrészt, hagyja, hogy az elérje a maximális sebességet. Hosszabb ágak esetén az ág végétől, fokozatosan haladjon a törzs felé.



Vékony, kompakt fej



Középre szerelt motor



Állítható nyak



Ágkampó

HT255

Sövényvágó



36V
LITHIUM-ION



6.0 Ah = akár 150 perces működés
4.0 Ah = akár 100 perces működés
2.6 Ah = akár 65 perces működés

a vágni kívánt anyagtól és a használó technikájától függően
Az összes Oregon-akkumulátorral üzemel

Az Oregon sövényvágó van annyira könnyű, hogy Ön a magas és széles, valamint a kisebb sövény sorokat is könnyedén tudja nyírni vele. A lézerrel vágott pengék rendezett és precíz formákat váganak, miközben a növények egészségét is megőrzik.

558881 HT255 Sövényvágó - Akkumulátor és töltő nélkül

558882 HT255 Sövényvágó Készlet - E6
2.4 Ah Akkumulátor, hagyományos töltő

591186 HT255 Sövényvágó Készlet - A6
4.0 Ah Akkumulátor, hagyományos töltő

60 cm-es LÉZERREL VÁGOTT PENGÉK

A lézerrel vágott pengék biztosítják a precíz vágást, így megőrzik a növények egészségét.

ERGONOMIKUS KIALAKÍTÁS

Nagy és kényelmes fogantyúk.

MŰSZAKI ADATOK

- Mindössze 4,4 kg (akkumulátorral)
- Maximális vágási sebesség: 2750 vágás percenként
- Akár 19 mm-es ágakat is átvág
- Alacsony zajszint
- Fokozatmentes teljesítmény szabályozás

Ön tudta?

A formára vágás egészségesebbé teszi a sövényt, és meghosszabbítja az élettartamát. Ha például „A” alakúra vágja, azzal lehetővé teszi, hogy a napfény a legalsó ágait is elérje. Ez pedig megerősíti a gyökereket és töveket. A HT255 egy könnyűsúlyú eszköz, amellyel könnyen formára nyírhatja a sövényt.

Prémium pengetechnológia

Prémium pengetechnológiával szerelve, hogy élettartama meghaladja a vetélytársakét. Az Oregon HT255 Sövényvágó erős és tartós pengéi tökéletesek nyíráshoz és növény szobrálásához is.



WL275

Hordozható lámpa



Az akkumulátor nem tartozék



6.0 Ah = kb. 36 óra ALACSONY fokozaton

6.0 Ah = kb. 18 óra MAGAS fokozaton

Váltakozó Áramú Tápkábel = Folyamatos működés.
Az összes Oregon akkumulátorral üzemel.

Az Oregon Hordozható lámpa megvilágítja a munkaterületeket jóval a napnyugta után is. Különleges energiaopcióink rugalmassággal szolgálnak Önnek, hogy választhasson a váltakozó áramú tápkábel vagy az Oregon PowerNow akkumulátorcsomagja között.

A készlet az Oregon PowerNow akkumulátorcsomagot és töltőt nem tartalmazza.

581612 WL275 LED Hordozható Lámpa - Csak a szerszám

NAGY TELJESÍTMÉNY

1091 Lumen/12 óra MAGAS fokozatban

584 Lumen/24 óra ALACSONY fokozatban

HORDOZHATÓ

Használja a mellékelt váltóáramú tápkábelt vagy bármelyik Oregon akkumulátort.

TARTÓS ÉS ÁLLÍTHATÓ

A tartós keret és a több állítható szög ideális teljesítményt ad a munkaterületen.

C750

Gyorstöltő



A gyors akkumulátor töltő jelentős mértékben csökkenti a töltéshez szükséges időt. Gyorstöltőink hővédelemmel és túlfeszültség elleni védelemmel vannak ellátva, amelyek megakadályozzák az Oregon akkumulátorok károsodását.

Oregon Lítium-Ion Akkumulátorcsomagokkal történő használathoz tervezve.

- A B400E 2.6 Ah Akkumulátorcsomagot körülbelül 30 perc alatt tölti fel.
- A B600E 4.0 Ah Akkumulátorcsomagot körülbelül 60 perc alatt tölti fel.
- A B650E 6.0 Ah Akkumulátorcsomagot körülbelül 90 perc alatt tölti fel.

558697 C750 Csere - Gyorstöltő

C650

Hagyományos töltő



Hagyományos töltőink hővédelemmel és túlfeszültség elleni védelemmel vannak ellátva, amelyek megakadályozzák az Oregon akkumulátorok károsodását.

Oregon Lítium-Ion Akkumulátorcsomagokkal történő használathoz tervezve.

- A B425E 2.6 Ah Akkumulátorcsomagot körülbelül 90 perc alatt tölti fel.
- A B600E 4.0 Ah Akkumulátorcsomagot körülbelül 140 perc alatt tölti fel.
- A B650E 6.0 Ah Akkumulátorcsomagot körülbelül 240 perc alatt tölti fel.

554933 C600 Csere - Töltő

36V
LITHIUM-ION

Mennyi munkát végezhetek?



B425E | 2.6 Ah



B600E | 4.0 Ah



B650E | 6.0 Ah

	CS300	2-3" (5-7.5 cm) vágás	≤250	≤400	≤600
	BL300	perc	10-50	15-90	22-120
	PS250	2-3" (5-7.5 cm) vágás	≤325	≤500	≤750
	ST275	perc	15-25	30-40	45-60
	HT255	perc	≤60	≤100	≤150
	LM300	négyzetméter	≤350m ²	≤500m ²	≤700m ²
	LM400	négyzetméter [†]	≤450m ²	≤700m ²	≤1000m ²
	WL275	óra	≤12	≤24	≤36
	ST600	perc	≤15	≤20	≤30
	HT600	perc	30-35	45-50	65-70
	BC600	perc	≤15	≤20	≤30
	PS600	2-3" (5-7.5 cm) vágás	≤325	≤500	≤750

Az akkumulátor tényleges töltöttsége a turbo funkció nélküli kiváltási beállításoktól függ.
Két akkumulátorral

OREGON®

36V
LITHIUM-ION

Oregon® 36 V-os akkumulátoros termékcsalád



**EGYETLEN AKKUMULÁTOR,
EGYETLEN HATÉKONY
RENDSZER**



HT600

EX600



HT255



BL300



WL275

Az ápolt kert itt kezdődik



CS300



PS250

PS600



EX600



ST275-GSL



ST600



BC600

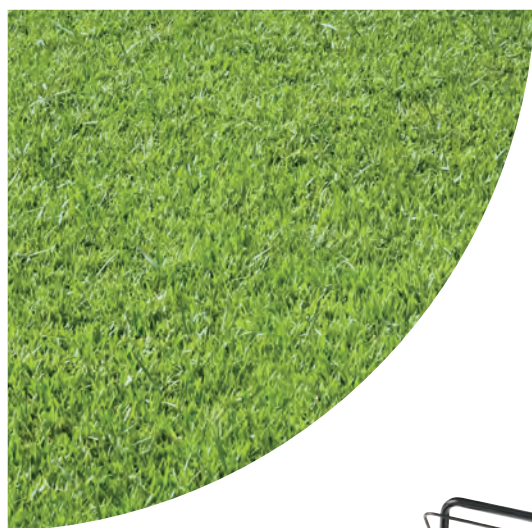

LM300



LM400





CS1500

Önélező elektromos láncfűrész



Az OREGON® 2400 W teljesítményű CS1500 láncfűrész az egyedüli önélező elektromos láncfűrész a piacon. A CS1500 az elektromos fűrészek összes hagyományos felszereltségén túlmenően – a ravaszt meghúzva egyből üzemképes, minimális karbantartási igény, alacsony zajszint és vágások közötti halk üzem – tartalmazza még a beépített PowerSharp® láncélező rendszert is. A piros PowerSharp® karral mindössze 3 másodperc alatt megélezhető az eltompult lánc, vagyis nincs többé tompa láncsal végzett munka.

570996 CS1500 önélező elektromos láncfűrész

571039 Pót fűrészlánc, PowerSharp® fenőkóval együtt

180SDEA041 Pót láncvezető 45cm (18")

MŰSZAKI ADATOK

- 2400 Watt
- Láncsebesség 14,7 m/másodperc
- PowerSharp® 3/8 Low Profile™ lánc .050"
- Tartósan éles lánc
- 45 cm-es vezetőlemez
- 5,7 kg vezetőlemez és a hozzá tartozó fűrészlánc
- Szerszám nélküli láncfeszítő rendszer
- Automatikus olajozás

PowerSharp élező rendszer

Vége a tompa láncsal végzett munkának

A beépített PowerSharp® láncélező rendszerrel megszűnik az eltompult lánc miatti állásidő. A piros PowerSharp® kar mindössze 3 – 5 másodperces behúzásával a lánc máris olyan, mintha új lenne.



OREGON®

Erdészeti





Oregon® egyszerű kereső..... B3

Termékcsaládok B4

ALKALMAZÁSI ÚTMUTATÓ B7

Alkalmazások fűrészmárkák és modellek szerint

GYORSKERESÉSI ÚTMUTATÓ B52

(Stihl®, Husqvarna®, Echo®, Shindaiwa, Efco®, Dolmar® márkák)

SPEEDCUT™ RENDSZER B64

OREGON® TULAJDONSÁGOK..... B76

FŰRÉSZLÁNCOK

PowerCut™ B80

SpeedCut™ B83

VersaCut™ B84

ControlCut™ B87

DuraCut™ B89

RipCut™ B92

Sculptor™ B94

AdvanceCut™ B95

PowerSharp® B97

HAGYOMÁNYOS B104

Tartalék alkatrészek..... B105

Vezetőszem és hossz keresztreferencia táblázat..... B106

Vezetőszem és vágószem keresztreferencia táblázat..... B107





TERMÉKCSALÁDOK

Az Oregon® felismerte, hogy a favágók igényei - szakemberek és amatőrök esetén egyaránt - eltérőek, akár csak a terep és a környezet, amelyben dolgoznak.

Láncfűrészjeinket és vezetőlemezeinket ezért termékcsaládokba rendeztük olyan jellemzők alapján, melyek a különböző felhasználók számára fontosak. A termékcsaládok segítségével kiválaszthatja a mindennapi igényeinek megfelelő láncokat és vezetőlemezeket. Ez megkönnyíti a láncaink közötti különbségek megértését.



PROFESSZIONÁLIS FELHASZNÁLÓK

A favágóknak, fakertészeknek, gyümölcsstermelőknek, malomépítőknek, erdészeti munkásoknak és más magasan képzett favágóknak mind a szakmájuknak megfelelően tervezett termékekre van szükségük. Az Oregon erős, tartós és megbízható termékeket készít, csúcstechnológiás LubriTec™ olajozórendszerünk pedig elősegíti a hosszú élettartamot.

Ön csúcsteljesítményt vár szerszámaiktól. Az Oregon láncfűrészjei és vezetőlemezei könnyebbé és hatékonyabbá teszik a mindennapos munkát - minden elképzelhető környezetben.

PowerCut™
SpeedCut™
VersaCut™
ControlCut™
DuraCut™
RipCut™



ALKALMI FELHASZNÁLÓK

A tájrendezők, háztulajdonosok és egyéb alkalmi felhasználók a faápolási munkák során az egyszerűséget és megbízhatóságot díjazták. Olyan szerszámmra van szüksége, mellyel kivághat egy vastag fát vagy élvezetessé és örömtelivé tegyék a szombati kerti munkát. Az Oregon alkalmi felhasználók számára készült termékei a megbízható teljesítmény jegyében lettek tervezve.

Az Oregon alkalmi felhasználók számára készült termékei biztonságosak, egyszerűen használhatók, könnyűek és a megtakarítás révén hozzáadott értéket nyújtanak.

AdvanceCut™



BELÉPŐ TERMÉKEK

Az Oregon belépő termékei biztonságosak, egyszerűen használhatók, könnyűek és a megtakarítás révén hozzáadott értéket nyújtanak.

Single Rivet (csak vezetőlemezek)
Kiegészítők
Standard csereláncok

További információk a katalógus B73 és B112 oldalain találhatóak.



A csomagolás módosításainak áttekintése

Termékcsaládok és csomagolási színek

Átterveztük a csomagolást, hogy könnyebben felismerhesse az Önnek megfelelő termékeket. Háromféle, különböző színnel jelölt felhasználóbarát termékcsaládot hoztunk létre a kiválasztási folyamat egyszerűsítése érdekében.

PROFESSZIONÁLIS FELHASZNÁLÓK

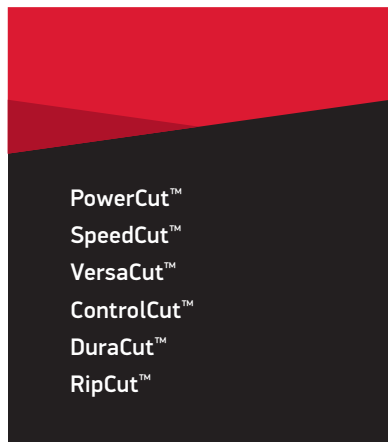

A professzionális felhasználók munkájához szükséges prémium funkciók a fekete csomagolásraól ismerhetők fel.

ALKALMI FELHASZNÁLÓK



A kifejezetten az alkalmi felhasználók igényei szerinti funkciókkal rendelkező termékek szürke csomagolásban találhatók.

BELÉPŐ TERMÉKEK

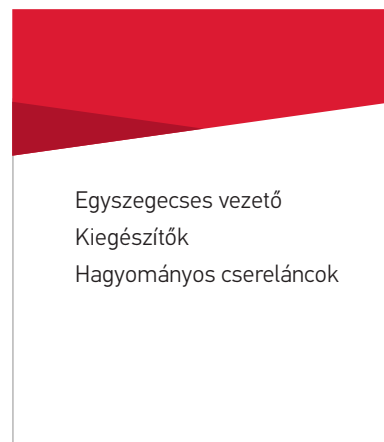

A belépő termékek csomagolása fehér.

Csomagolóanyagok és tartósság

Csomagolásainkon valódi fejlődés látható; jobb minőségű anyagokat és kiváló konstrukciót használtunk a nagyobb tartósság érdekében.

Világos kommunikáció és felhasználóbarát elrendezés

A megfelelő termék az alábbiak segítségével ismerhető fel és választható ki:

1. Termékcsalád
2. Alkatrészszám
3. OEM láncfűrész igazítása
4. Termékinformációk
5. Nyílás a termék megtekintéséhez
6. A vezetőlemez végződés a könnyed azonosítás érdekében látható
7. A termékinformációk felírására szolgáló terület

Vezetőlemez csomagolása



Láncfűrész lánc bliszteres csomagolása



Alkalmazási útmutató

HASZNÁLATI TÁJÉKOZTATÓ

Saw chain										Guide bars						Display packs									
A										E						G									
D										Armor Tip		Power Match®		ControlCut™ SpeedCut™ VersaCut™		Pro-Lite®		Pro-Aim®		Double Guard®					
										Best		Better				Good									
										AT		RN RW GN PM		PXL TXL VXL		SL GL SP GP MG MP		SF SX PX GD MLB		SD DG MLE					
HUSQVARNA® ./..																									
30	12	B										45E													
T435, 436Li 536LiXP, T540XP																									
25	10	C	.043"	1,1	90SG / 90PX			40E									564454								
30	12							45E																	
35	14							52E																	
325P4X, 325P4x, 323P4, T425																									
25	10	3/8"	.050"	1.3	91P / 91PX / 91VXL	6	40E										564268								
250PS, 23, 36, 41, 136, 137, 141, 142, 236e*, 240e*, 243, E16, E316, E317, E321 (*Saw motor mount may vary by year)																									
20	8	3/8"	.050"	1.3	91P / 91PX / 91VXL	6	32E																		
30	12						45E				120SPEA041	120SXEA041	120SDEA041	F	55	564439	542308	PS45E							
35	14						52E				140SPEA041	140SXEA041	140SDEA041*		561601		542310	PS52E							

A A vezetőlemez-lánc referencia táblázatban a láncfűrészeket termékcsaládonként abc sorrendben jelenítettük meg.

B A megjelenített láncfűrész modelleket tovább bontottuk csoportokra, így minden egyes láncfűrész modell családhoz megtalálja az ahhoz általunk ajánlott saját vezetőlemez - lánc kombinációját. Megjegyzés: Azok a láncfűrészek, amelyeket többféle láncosztással lehet használni, több láncfűrész csoportban is megtalálhatók.

C Az egyes láncfűrész csoportokhoz megadott vezetőlemez kombinációkat szekciókra osztottuk, minden egyes szekció tetején megtalálható a láncosztás és a láncvastagság és az adott láncosztásnak és láncvastagságnak megfelelő ajánlott lánc vagy láncok. A legtöbb láncfűrész modell csoport esetén több szekció is található a táblázatban attól függően, hogy hányféle láncvastagság vagy egyéb termékvariáció található az egyes csoportokban.

D A csillagkerék vagy fogasív (gyűrűs csillagkerék) a fogszám szerint változhat. Az általános meghajtó kerék fogszámot tartalmazza a táblázat.

E A vezetőlemez - lánc szettek és kombicsomagok ugyanabban a sorban található, mint ahol a vezetőlemez hossza és a csomagban megtalálható hosszúságú vezetőlemez cikkszám található.

F A csillagok fontos megjegyzésekre figyelmeztetnek, amelyek a lap alján található. Olvassa el és kövesse ezeket a lábjegyzetben leírt utasításokat, mert azok fontos információt tartalmaznak az Intenz® vezetőlemezekről és egyéb termékekről.

G PowerSharp® rendszerek néhány OEM láncfűrész modellnél is elérhetők.

Fűrész láncok						Vezető lemezek							Kiállítási csomagok			
						DuraCut™	PowerCut™	ControlCut™ SpeedCut™ VersaCut™	Pro-Lite®	AdvanceCut™	Single Rivet					
						Legjobb			Jobb		Jó					
CM	INCH					AT	RN RW GN PM	PXL TXL VXL	SL GL SP GP MG MP	SF SX PX GD MLB	SD DG MLE					

ACTIVE

MT39																
25	10	1/4"	.050"	1,3	25A / 25AP	9	58E					100SDAA041				
25	10						60E									
30	12	3/8"	.050"	1,3	91P / 91PX / 91VXL	6	45E		120SPEA041	120SXEA041	120SDEA041	561605	564439	542308	PS45E	
35	14						52E		140SPEA041	140SXEA041	140SDEA041*	561601		542310	PS52E	

MT40																
25	10	1/4"	.050"	1,3	25A / 25AP	9	58E					100SDAA041				
30	12	3/8"	.050"	1,3	91P / 91PX / 91VXL	6	45E		120SPEA041	120SXEA041	120SDEA041	561605	564439	542308	PS45E	
35	14						52E		140SPEA041	140SXEA041	140SDEA041*	561601		542310	PS52E	
40	16						56E		160SPEA041	160SXEA041	160SDEA041*	561660, 543483		542314	PS56E	

MT41																
40	16	.325"	.050"	1,3	95VPX / 95TXL	7	66E				160MLBK041					

MT51, MT56, MT62																
40	16	.325"	.058"	1,5	21BPX / 21LPX	7	66E	168RNBK095	168VXLGK095	168SLGK095	168PXBK095					
45	18						72E	188RNBK095	188VXLGK095	188SLGK095	188PXBK095	556429				
45	18	3/8"	.058"	1,5	73LGX / 73LPX / 73DX / 73DPX	7	64E		188VXLHK095	188SLHK095						
45	18						68E	188ATMK095	188RNDK095	188VXLHZ095	39450					
50	20						72E	208ATMK095	208RNDK095	208VXLHK095	208SLHK095					

AC620031, AC620033																
20	8	1/4"	.050"	1,3	25A / 25AP	9	48E					080SDAA218				

AC620021																
25	10	3/8"	.050"	1,3	91P / 91PX / 91VXL	7	40E					100SDEA218	564268			
30	12						45E						564439			

AEG®																
KES35, KS30, KS35, KS40																
30	12	3/8"	.050"	1,3	91P / 91PX / 91VXL	6	45E			120SPEA041	120SXEA041	120SDEA041	561605	564439	542308	PS45E
35	14						52E			140SPEA041	140SXEA041	140SDEA041*	561601		542310	PS52E
40	16						57E			160SPEA041	160SXEA041	160SDEA041*	561660, 543483		542314	PS56E

KES36																
33	13	.325"	.063"	1,6	22BPX / 22LPX	7	56E		133PXLBD025	133SLBD025						
38	15						62E		153VXLGD025	153SLGD025	153SFGD025	556287				
40	16						67E	163ATMD025	163RNB025	163VXLGD025	163SLGD025	163SFGD025	561608			
45	18						74E	183ATMD025	183RNB025	183VXLGD025	183SLGD025	183SFGD025	561659			
50	20						81E	203ATMD025		203VXLGD025	203SLGD025					
33	13	3/8"	.063"	1,6	75LGX / 75LPX / 75DX / 75DPX	7	52E									
38	15						56E	153RNDD025	153VXLHD025	153SLHD025	153SFHD025					
40	16						60E	163ATMD025	163RNDD025	163VXLHD025	163SLHD025	163SFHD025				
45	18						66E	183ATMD025	183RNDD025	183VXLHD025	183SLHD025	183SFHD025				
50	20						72E	203ATMD025	203RNDD025	203VXLHD025	203SLHD025	203SFHD025	556430			

Fűrész láncok							Vezető lemezek						Kiállítási csomagok									
							DuraCut™		PowerCut™		ControlCut™ SpeedCut™ VersaCut™		Pro-Lite®		AdvanceCut™		Single Rivet					
							Legjobb			Jobb			Jó									
CM	INCH						AT	RN GN	RW PM	PXL TXL VXL	SL SP MG	GL GP MP	SF SX GD	PX MLB	SD DG MLE							

ALDI

KSI2100-40

40	16	3/8"	.050"	1,3	91P / 91PX / 91VXL	56E									160SDEA041				
----	----	------	-------	-----	--------------------	-----	--	--	--	--	--	--	--	--	------------	--	--	--	--

ALKO

E1200, 1400E, 1500E, 2000, 2300, E125, 25A, KS, KSB, KE4000, KE3500 VARIO

30	12	3/8"	.050"	1,3	91P / 91PX / 91VXL	7	45E				120SPEA041	120SXEA041	120SDEA041	561605	564439	542308	PS45E
35	14						52E				140SPEA041	140SXEA041	140SDEA041*	561601		542310	PS52E
40	16						57E				160SPEA041	160SXEA041	160SDEA041*	561660, 543483		542314	PS56E

KB3500, KB4000, KB4500, BKS38-35

30	12	3/8"	.050"	1,3	91P / 91PX / 91VXL	6	44E										
35	14						49E							140SDEA218			
35	14						50E										
40	16						55E							160SDEA218			

140, 240, KB5000

30	12	.325"	.050"	1,3	20BPX / 20LPX	7	55E										
35	14						61E										
35	14	.325"	.050"	1,3	20BPX / 20LPX	7	57E										
40	16						65E										
40	16						66E				160SLGK095						
45	18						72E				180SLGK095						

1074, P21, P26, P28

35	14	.325"	.058"	1,5	21BPX / 21LPX	7	60E										
40	16						69E										

3400

40	16	3/8"	.050"	1,3	72LGX / 72LPX / 72DX / 72DPX	7	59E										
40	16						60E				160SLHD176						
45	18						64E				180SLHD176						
45	18						66E										
50	20						69E										
50	20						70E		200RNDD176		200SLHD176						

251, 261, 460, 480, FARMERSAW

40	16	3/8"	.058"	1,5	73LGX / 73LPX / 73DX / 73DPX	7	60E										
45	18						64E				188SLHD176						
45	18						66E										
50	20						72E		8873D								

170

38	15	3/8"	.063"	1,6	75LGX / 75LPX / 75DX / 75DPX	7	56E										
45	18						64E										
50	20						70E										

KE 40

30	12	3/8"	.050"	1,3	91P / 91PX / 91VXL	6	45E								564439		
----	----	------	-------	-----	--------------------	---	-----	--	--	--	--	--	--	--	--------	--	--



Fűrész láncok						Vezető lemezek						Kiállítási csomagok		
						DuraCut™	PowerCut™	ControlCut™ SpeedCut™ VersaCut™	Pro-Lite®	AdvanceCut™	Single Rivet			
						Legjobb			Jobb			Jó		
CM	INCH					AT	RN RW GN PM	PXL TXL VXL	SL GL SP GP MG MP	SF SX PX GD MLB	SD DG MLE			

ALKO./..

35	14					50E								
40	16					56E								

ALPINA®

330, 380, Euro-35, Euro-40, 432, 438, Euro 45, P 34, PR350

30	12	3/8"	.050"	1.3	91P / 91PX / 91VXL	6	44E							
35	14						50E							
40	16						56E							
45	18						60E							

ELECTRIC, E120, E130, ES182, ES202, E150, KS1400B, KS 1500B, A-10E, A-14E, 352, 382

30	12	3/8"	.050"	1.3	91P / 91PX / 91VXL	7	44E		120SPEA041	120SXEA041	120SDEA041	561605	542308	PS45E
35	14						52E		140SPEA041	140SXEA041	140SDEA041*	561601	542310	PS52E
40	16						57E		160SPEA041	160SXEA041	160SDEA041*	561660, 543483	542314	PS56E

Elettra 160, Elettra 170, 270, 280, Energy 1.6, Energy 1.8, Sinergy 35, Sinergy 40

30	12	3/8"	.050"	1.3	91P / 91PX / 91VXL	6	44E		120SPEA074	120SXEA074	120SDEA074		542309	PS44E
35	14						50E		140SPEA074	140SXEA074	140SDEA074	559166, 543482	542311	PS50E
40	16						55E		160SPEA074	160SXEA074	160SDEA074	561603, 543484	542315	PS55E
40	16						56E							

P360, P370, P390, P391Q, P361

30	12	3/8"	.050"	1.3	91P / 91PX / 91VXL	7	44E							
35	14						50E		140SPEA074	140SXEA074	140SDEA074	559166, 543482	542311	PS50E
40	16						56E		160SPEA074	160SXEA074	160SDEA074	561603, 543484	542315	PS55E

P370, P410, 402, 422, 442

33	13	.325"	.050"	1.3	95VPX / 95TXL	7	56E						576787	
40	16						64E						576788	

P470, 480, 462, 472, 482, C41

40	16	.325"	.050"	1.3	95VPX / 95TXL	7	66E		160TXLBK095		160MLBK095	581620		
45	18						72E		180TXLBK095		180MLBK095		576789	

PROF-41, PROF-45, P500, A40, A40E, PROF41, PROF45, P400, P450, P500, P460, P510, PRO540, PRO600, P522, C46, C50

30	12	.325"	.050"	1.3	20BPX / 20LPX	7	55E							
35	14						61E							
40	16						65E							
45	18						72E	180RNBK095		180SLGK095				
33	13	.325"	.058"	1.5	21BPX / 21LPX	7	56E		138PXLBK095	138SLBK095	138PXBK095	543479		
35	14						61E							
40	16						66E		168PXLBK095	168SLBK095				
45	18						72E	188RNBK095	188PXLBK095	188SLBK095				
50	20						78E			208SLBK095				

Fűrész láncok							Vezető lemezek						Kiállítási csomagok			
							DuraCut™	PowerCut™	ControlCut™ SpeedCut™ VersaCut™	Pro-Lite®	AdvanceCut™	Single Rivet				
							Legjobb			Jobb			Jó			
CM	INCH						AT	RN RW GN PM	PXL TXL VXL	SL GL SP GP MG MP	SF SX PX GD MLB	SD DG MLE				

ALPINA® ./..

PROF-41, PROF-45, P500, A40, A40E, PROF41, PROF45, P400, P450, P500, P460, P510, PRO540, PRO600

33	13	.325"	.058"	1.5	21BPX / 21LPX	7	56E			138PXLBK095	138SLBK095	138PXBK095		543479		
35	14						61E									
40	16						66E			168PXLBK095	168SLBK095					
45	18						72E		188RNBK095	188PXLBK095	188SLBK095					
50	20						78E									

PRO55, PRO56, PROF-65, PROF-66, 600, 600i, P650

40	16	3/8"	.050"	1.3	72LGX / 72LPX / 72DX / 72DPX	7	59E									
45	18						68E									
40	16	3/8"	.058"	1.5	73LGX / 73LPX / 73DX / 73DPX	7	59E									
45	18						64E									
45	18						68E	188ATMK095	188RNDK095	188VXLHZ095	39450					
50	20						72E	208ATMK095	208RNDK095	208VXLHK095	208SLHK095					

PROF-700, PROF-800, P.700, P.750, P.800, P.660, P.680

45	18	3/8"	.058"	1.5	73LGX / 73LPX / 73DX / 73DPX	7	68E	188ATMD009	188RND009	188VXLHD009	188SLHD009	188SFHD009		556288		
50	20						72E	208ATMD009	208RND009	208VXLHD009	208SLHD009	208SFHD009		556431		
55	22	3/8"	.063"	1.6	75LGX / 75LPX / 75DX / 75DPX	7	75E	223ATMD009								
60	24						84E	243ATMD009								
60	24	.404"	.063"	1.6	59L / 59AC / 27X / 27PX	7	76E	243ATMD009								

0-70, 0-70 TENDIMATIC, 0-70 SPECIAL, PROF-70

38	15	3/8"	.063"	1.6	75LGX / 75LPX / 75DX / 75DPX	7	55E									
45	18						65E		183RND029							
50	20						69E									

0-90, PROF-90, PROF-120

53	21	.404"	.063"	1.6	59L / 59AC / 27X / 27PX	7	71E									
63	25						82E									
75	30						94E									
92	36						107E									

BLACK AND DECKER®

Alligator LP 1000

15	6	1/4"	.050"	1.3	25A / 25AP	9	40E									
25	10						42E									

PP2018, CSC818, LH1600, GKC1817

20	8	3/8"	.043"	1.1	90SG / 90PX	5	34E									
40	16	3/8"	.050"	1.3	91P / 91PX / 91VXL	6	56E									

CS30, CS35, DN400, DN401, DN402, DN404, DN412, DN416, GK425, GK330, GK310, GK1935, GK320, GK321, GK322, GK35, GK330, GK430, GK435, GK440, GK535, GK540, GK1440, GK1630, GK1635, GK1640, GK1940

25	10	3/8"	.050"	1.3	91P / 91PX / 91VXL	6	39E						100SDEA218			
30	12						44E									
35	14						49E						140SDEA218			
40	16						56E						160SDEA218			



Fűrész láncok							Vezető lemezek						Kiállítási csomagok							
							DuraCut™		PowerCut™		ControlCut™ SpeedCut™ VersaCut™		Pro-Lite®		AdvanceCut™		Single Rivet			
							Legjobb			Jobb			Jó							
CM	INCH						AT	RN RW GN PM	PXL TXL VXL	SL GL SP GP MG MP	SF SX PX GD MLB	SD DG MLE								

BLACK AND DECKER®./..

DN301, DN302,

25	10	3/8"	.050"	1,3	91P / 91PX / 91VXL	6	39E												
30	12						45E												

BONUS

KSB 35, KSE 2000S

35	14	3/8"	.050"	1,3	91P / 91PX / 91VXL	6	49E					140SDEA318		542313	PS49E
40	16					6	55E					160SDEA318	564442	542316	PS54E

BOSCH

AKE30/17S, AKE35/17S, AKE30-18S, AKE40S, AKE 40/17s, AKE35, AKE30S, AKE36S, AKE30-19S, 35-19S, 40-19S, AKE40-19S, 40-19PRO, AKE-35-18S, AKE30LI, AKE40-18S, AKE35S

30	12	3/8"	.043"	1.1	90SG / 90PX	7	45E					124MLEA041	564439		
35	14						52E					144MLEA041			
40	16						57E					164MLEA041			

1586.7, 1586.8, AKE30B, AKE30LI, AKE35B, AKE40B, GKE35BC, GKE40BC, PKE25, PKE30B, PKE35B, PKE40, AKE35-19PRO, 40-19PRO, BULLCRAFT

30	12	3/8"	.050"	1,3	91P / 91PX / 91VXL	6	45E			120SPEA041	120SDEA041	561605	564439	542308	PS45E
35	14						52E			140SPEA041	140SDEA041*	561601		542310	PS52E
40	16						57E			160SPEA041	160SDEA041*	543483		542314	PS56E

BES1300B, KS400S, KS40S, KSE1300B, KSE30,

30	12	3/8"	.050"	1,3	91P / 91PX / 91VXL	6	44E								
35	14						49E					140SDEA218			
40	16						55E					160SDEA218			

KS450

40	16	.325"	.050"	1,3	20BPX / 20LPX	7	65E								
40	16						66E			160SLGK095					
45	18						72E			180SLGK095					

B&Q

TRY1800CSA

35	14	3/8"	.050"	1,3	91P / 91PX / 91VXL		52E								
----	----	------	-------	-----	--------------------	--	-----	--	--	--	--	--	--	--	--

CAMPAGNOLA

Laser, M/3, Puma, linx

20	8	1/4"	.050"	1,3	25A / 25AP	9	48E					080SDAA108			
25	10						58E					100SDAA108			
25	10	3/8"	.050"	1,3	91P / 91PX / 91VXL	7	40E					39888	564268		

CARVER

RSG 38-16K , RSG 41-16K

40	16	3/8"	0,50"	1,3	91P / 91PX / 91VXL		57					160SXEA041	160SDEA041		
----	----	------	-------	-----	--------------------	--	----	--	--	--	--	------------	------------	--	--

RSG 45-18K

45	18	0,325	0,58"	1,5	21BPX / 21LPX		72		188VXLGK095		188PXBK095 188SFGK095				
----	----	-------	-------	-----	---------------	--	----	--	-------------	--	--------------------------	--	--	--	--

RSG 52-20K , RSG 62-20K

50	20	0,325	0,58"	1,5	21BPX/21LPX		76		208VXLGK095		208PXBK095				
----	----	-------	-------	-----	-------------	--	----	--	-------------	--	------------	--	--	--	--

RSG 72-20K

50	20	3/8"	0,63"	1,6	75LGX		72		203VXLHD025		203SFHD025				
----	----	------	-------	-----	-------	--	----	--	-------------	--	------------	--	--	--	--

Fűrész láncok							Vezető lemezek						Kiállítási csomagok			
							DuraCut™	PowerCut™	ControlCut™ SpeedCut™ VersaCut™	Pro-Lite®	AdvanceCut™	Single Rivet				
							Legjobb			Jobb			Jó			
CM	INCH						AT	RN RW GN PM	PXL TXL VXL	SL GL SP GP MG MP	SF SX PX GD MLB	SD DG MLE				

CASTELGARDEN

CS35P, CS16E, CS17E, CS36, CS39

30	12	3/8"	.050"	1.3	91P / 91PX / 91VXL	6	44E											
35	14						50E											
40	16						55E											

CS45, CS50

33	13	.325"	.058"	1.5	21BPX / 21LPX	7	56E		138PXLBK095	138SLBK095	138PXBK095		543479					
35	14						61E											
40	16						66E		168PXLBK095	168SLBK095								
45	18						72E	188RNBK095	188PXLBK095	188SLBK095								
50	20						78E											

CS60

40	16	3/8"	.058"	1.5	73LGX / 73LPX / 73DX / 73DPX	7	59E											
45	18						64E											
45	18						68E	188ATMK095	188RNDK095	188VXLHZ095	39450							
50	20						72E	208ATMK095	208RNDK095	208VXLHK095	208SLHK095							

CASTOR®

TR350

30	12	3/8"	.043"	1.1	90SG / 90PX	6	44E											
330, CX 35, 380, CX40, 423, 438, CX 45, P34, P-34S, CP-34S, TR350																		
30	12	3/8"	.050"	1.3	91P / 91PX / 91VXL	6	44E											
35	14						50E											
40	16						56E											

ELETTRA 160, ELETTRA170, High-Tech 1.6, High-Tech 1.8, ES180, Hi -TEC 2, 0Q

30	12	3/8"	.050"	1.3	91P / 91PX / 91VXL	6	44E											
35	14						50E											
40	16						55E											
40	16						56E											

CP360, CP370, CP380, CP361, CP391

30	12	3/8"	.050"	1.3	91P / 91PX / 91VXL	7	44E											
35	14						50E											
40	16						56E											
45	18						60E											

CP370

33	13	.325"	.050"	1.3	95VPX / 95TXL	7	56E										576787	
40	16						64E										576788	
30	12	3/8"	.050"	1.3	91P / 91PX / 91VXL	7	44E											
35	14						50E											
40	16						56E											
45	18						60E											



Fűrész láncok							Vezető lemezek							Kiállítási csomagok					
							DuraCut™			PowerCut™		ControlCut™ SpeedCut™ VersaCut™		Pro-Lite®		AdvanceCut™		Single Rivet	
							Legjobb					Jobb		Jó					
CM INCH							AT		RN RW GN PM		PXL TXL VXL		SL GL SP GP MG MP		SF SX PX GD MLB		SD DG MLE		

CASTOR® ./..

CP410

33	13	.325"	.050"	1.3	95VPX / 95TXL	7	56E										576787		
40	16						64E											576788	

C40, C40E, CP41, CP45

30	12	.325"	.050"	1.3	20BPX / 20LPX	7	55E											
35	14						61E											
40	16						65E											
45	18						72E											
33	13	.325"	.058"	1.5	21BPX / 21LPX	7	56E			138PXLBK095	138SLBK095	138PXBK095				543479		
35	14						61E											
40	16						66E			168PXLBK095	168SLBK095							
45	18						72E		188RNBK095	188PXLBK095	188SLBK095							
50	20						78E											

CP400, CP450, CP500, CP460, CP510, CP540, CP540i, CP550

33	13	.325"	.058"	1.5	21BPX / 21LPX	7	56E			138PXLBK095	138SLBK095	138PXBK095				543479		
35	14						61E											
40	16						66E			168PXLBK095	168SLBK095							
45	18						72E		188RNBK095	188PXLBK095	188SLBK095							
50	20						78E											

CP-55, CP-56, CP-65, CP-66

30	40	3/8"	.050"	1.3	72LGX / 72LPX / 72DX / 72DPX	7	59E											
35	18						68E		180RNDK095									

CP600, CP600i, CP650

40	16	3/8"	.058"	1.5	73LGX / 73LPX / 73DX / 73DPX	7	59E											
45	18						64E											
45	18						68E	188ATMK095	188RNDK095	188VXLHZ095	39450							
50	20						68E											
50	20						72E	208ATMK095	208RNDK095	208VXLHK095	208SLHK095							

CP-700, CP-800, CP750

45	18	3/8"	.058"	1.5	73LGX / 73LPX / 73DX / 73DPX	7	68E	188ATMD009	188RNDK009	188VXLHD009	188SLHD009	188SFHD009					556288	
50	20						72E	208ATMD009	208RNDK009	208VXLHD009	208SLHD009	208SFHD009					556431	
55	22	3/8"	.063"	1.6	75LGX / 75LPX / 75DX / 75DPX	75E	223ATMD009											
60	24						84E	243ATMD009										
60	24	.404"	.063"	1.6	59L / 59AC / 27X / 27PX	76E	243ATMD009											

C-70, C-70 TENDIMATIC, C-70 SPECIAL, CP-700



38	15	3/8"	.063"	1.6	75LGX / 75LPX / 75DX / 75DPX	7	55E											
45	18						65E		183RNDK029									
50	20						69E											

C-90, CP-90, CP-120

53	21	.404"	.063"	1.6	59L / 59AC / 27X / 27PX	7	71E											
----	----	-------	-------	-----	-------------------------	---	-----	--	--	--	--	--	--	--	--	--	--	--

Fűrész láncok						Vezető lemezek						Kiállítási csomagok					
						DuraCut™		PowerCut™		ControlCut™ SpeedCut™ VersaCut™		Pro-Lite®		AdvanceCut™		Single Rivet	
						Legjobb			Jobb			Jó					
CM	INCH					AT	RN GN	RW PM	PXL TXL	VXL	SL SP MG	GL GP MP	SF SX GD	PX MLB	SD	DG	MLE
CASTOR® ./..																	
63	25					82E											
75	30					94E											
92	36					107E											
CHALLENGE																	
SCS718A																	
35	14	3/8"	0,50"	1,3	91P / 91PX / 91VXL	51E								140SDEA074			
GCS350N																	
35	14	3/8"	0,50"	1,3		53E								140SDEA041*	561601	542310	PS52E
CHAMPION																	
137, 142, 240, 246																	
35	14	3/8"	0,50"	1,3	91P / 91PX / 91VXL	52						140SXEA041	140SDEA041				
250, 254, 55																	
45	18	0,325"	0,50"	1,3	20LPX/20BPX	72						180PXBK095					
45	18	0,325"	0,58"	1,5	21LPX/21BPX	72						188PXBK095					
COMET																	
CKS 2000, KSC 2000																	
40	16	3/8"	.050"	1,3	91P / 91PX / 91VXL	6	57E				160SPEA041		160SDEA041*	543483	564444	542314	PS56E
						55E							160SDEA318	564442	542316	PS54E	
36, 38, 1636, 1842																	
40	16	3/8"	.050"	1,3	91P / 91PX / 91VXL	6	56E						160SDEA041				
45	18					62E											
46, 205																	
50	20	.325"	.050"	1,3	20BPX / 20LPX	7	78E										
CUB CADET®																	
CS3916																	
35	14	3/8"	.050"	1,3	91P / 91PX / 91VXL	6	52E				140SPEA041	140SXEA041	140SDEA041*	561601	564441	542310	PS52E
40	16					57E					160SPEA041	160SXEA041	160SDEA041*	561660, 543483		542314	PS56E
45	18					62E							180SDEA041				
CC1936, CC2740																	
35	14	3/8"	.050"	1,3	91P / 91PX / 91VXL	6	52E				140SPEA095		140SDEA095		564441	542312	PS52E
40	16					56E					160SPEA095		160SDEA095			542317	PS56E
CC3045, CC3352, CC3651, CC4051, CS5018, CS5220																	
38	15	.325"	.058"	1,5	21BPX / 21LPX	7	64E	158RNBK095	158VXLGK095	158SLGK095							
45	18					72E		188RNBK095	188VXLGK095	188SLGK095	188PXBK095			556429			
CC4256, CS5720																	
40	16	3/8"	.058"	1,5	73LGX / 73LPX / 73DX / 73DPX	7	60E	168RNDK095	168VXLHK095	168SLHK095							
45	18					68E		188RNDK095	188VXLHK095	188SLHK095							
50	20					72E		208RNDK095									

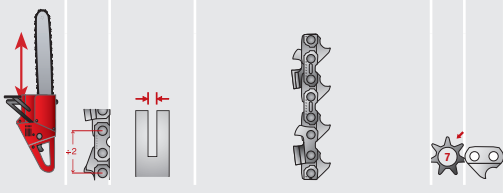

Fűrész láncok						Vezető lemezek							Kiállítási csomagok			
						DuraCut™	PowerCut™	ControlCut™ SpeedCut™ VersaCut™	Pro-Lite®	AdvanceCut™	Single Rivet					
						Legjobb			Jobb		Jó					
CM	INCH					AT	RN RW GN PM	PXL TXL VXL	SL GL SP GP MG MP	SF SX PX GD MLB	SD DG MLE					

DDE
DDE CS 4116 4118

40	16	.325"	.050"	1,3	95VPX / 95TXL	7	66E					160MLBK041				
40	16		.058"	1,5	20BPX / 20LPX	7	66E	160RNBK041	160SLGK041							
45	18		.050"	1,3	95VPX / 95TXL	7	72E					180MLBK041	576789			
45	18		.050"	1,3	20BPX / 20LPX	7	72E	180RNBK041	180SLGK041							

DOLMAR®
AS-1212, PS221, PS-3, PS221, PS222, AS-1812, AS3626 C, PS-222TH

12	5	1/4"	.050"	1,3	25A / 25AP	6	42E									
25	10		.050"	1,3	25A / 25AP		60E									

ES-31, ES-36, ES40, ES32, ES37, ES4, ES5, PS221, PS222, ES41, ES32, ES-38A, ES-42A, ES-33A, ES-39TLC, PS-32, PS-34, PS-45

30	12	3/8"	.043"	1,1	90SG / 90PX	6	45E					124MLEA041				
30	12						46E									
35	14						52E					144MLEA041				
40	16						56E									

ES-152A, ES-162A, ES172A, PS-34, PS3410, PS350, PS-3300TH, PS-330, PS-340, PS34, PS45, PS3410, PS41, PS-341, PS-344, PS-400, ES41, PS390, ES40, ES6, PS-401, PS-33, 100, 102, 103, 105, 108, ES37, CS2040, 101, 104, 106, ES152, ES172, ES151, ES140, 275, ES30, ES2035, ES162, ES3, ES160, 285, ES161, ES2040, ES2035, ES153, ES183, ES173, ES163, PS-35, ES-42 A, ES-153 A, ES-164 TLC, ES-174 TLC, ES-2135 A, ES-2136 TLC, ES-2140 A, ES-2141 TLC

30	12	3/8"	.050"	1,3	91P / 91PX / 91VXL	6	45E			120SPEA041	120SXEA041	120SDEA041	561605	564439	542308	PS45E
30	12						46E									
35	14						52E			140SPEA041	140SXEA041	140SDEA041*	561601	564441	542310	PS52E
40	16						56E			160SPEA041	160SXEA041	160SDEA041*	561660, 543483	564443	542314	PS56E
40	16						57E			160SPEA041	160SXEA041	160SDEA041*	561660, 543483	564444	542314	PS56E

PS-410, PS-411, PS420

33	13	.325"	.050"	1,3	95VPX / 95TXL	7	56E					130MLBK041	576787			
38	15						64E					150MLBK041	576788			
45	18						72E					180MLBK041	576789			

111, 115i, PS5000, PS4600, 110, 109, PS510, PS540, PS5100S, PS500, PS460

33	13	.325"	.050"	1,3	95VPX / 95TXL	7	56E		130TXLBK095	130MPBK095	130MLBK095		578707, 581621	576787		
38	15						64E		150TXLBK095	150MPBK095	150MLBK095		578708, 581620	576788		
45	18						72E		180TXLBK095	180MPBK095	180MLBK095		578739, 581619	576789		

109, PS-43, 112, 111, PS-52, 117, 115, PS5000, PS5105, PS4600, PS-4605, PS-6100 , 117, 119, 120, 219, PS-6000i , PS6000iH, PS6800i, PS6800iH, 120SI, 1231

38	15	3/8"	.058"	1,5	73LGX / 73LPX / 73DX / 73DPX	7	56E				158SLHK153					
43	17						64E	178ATMB083	178RNB083							
45	18						64E				188SLHK153					
50	20						72E	208RNB083		208SLHK153						
53	21						72E									

112, 113, 114, 116, ES-1800 , 115, PS-4600, PS-4605, PS-6100, PS-5000, PS-51505, PS-420, PS-460, PS-500

28	11	.325"	.058"	1,5	21BPX / 21LPX	7	52E									
33	13						56E	138RNBK095	138PXLBK095	138SLBK095	138PXBK095		543479			

Fűrész láncok						Vezető lemezek						Kiállítási csomagok					
						DuraCut™		PowerCut™		ControlCut™ SpeedCut™ VersaCut™		Pro-Lite®		AdvanceCut™		Single Rivet	
						Legjobb			Jobb			Jó					
CM	INCH					AT	RN GN	RW PM	PXL TXL	VXL	SL SP MG	GL GP MP	SF SX GD	PX MLB	SD	DG	MLE

DOLMAR® ./..

35	14					60E											
38	15					64E			158RNBK095	158VXLGK095	158SLGK095						
38	15					64E			158RNBK095	158PXLBK095	158SLBK095	158PXBK095		543486			
40	16					66E				168PXLBK095	168SLBK095	168PXBK095					
40	16					66E				168VXLGK095	168SLGK095	168PXBK095					
40	16					68E											
45	18					72E				188PXLBK095	188SLBK095	188PXBK095					
45	18					72E			188RNBK095	188VXLGK095	188SLGK095	188SFGK095		556429			
50	20					78E			208RNBK095	208VXLGK095	208SLGK095						

122, 123, 133, 143, CA, KMS4, PS9000, PS9010, 153, 152, 144, 186

43	17	3/8"	.058"	1.5	73LGX / 73LPX / 73DX / 73DPX	8	64E										
50	20						72E	208ATMD033	208RNDD033								
58	23						80E										
74	29						96E										

PS-6400, PS-7300, PS-7900

38	15	3/8"	.058"	1.5	73LGX / 73LPX / 73DX / 73DPX	7	56E			158VXLHD009	158SLHD009	158SFHD009		556286			
38	16						60E			168VXLHD009	168SLHD009	168SFHD009					
45	18						68E	188ATMD009		188VXLHD009	188SLHD009	188SFHD009		556288			
50	20						72E	208ATMD009		208VXLHD009	208SLHD009	208SFHD009		556431			
60	24						84E	248ATMD009	248RNDD009	248VXLHD009	248SLHD009	248SFHD009					
70	28						92E	288ATMD009									

144, 153, 166PD, CA, CC, CT, DD217, 133

43	17	.404"	.063"	1.6	59L / 59AC / 27X / 27PX	7	61E	173ATMD033									
53	21						70E										

DRAPER

CS1500, CS1800., CSP4545

35	14	3/8"	.050"	1.3	91P / 91PX / 91VXL	6	52E							140SDEA041*	561601	564441	542310	PS52E
40	16						57E							160SDEA041*	543483		542314	PS56E
45	18						62E							180SDEA041				

CS20401B

40	16	3/8"	.050"	1.3	91P / 91PX / 91VXL	6	57E							160SDEA041*	543483		542314	PS56E
----	----	------	-------	-----	--------------------	---	-----	--	--	--	--	--	--	-------------	--------	--	--------	-------

ECHO®

PPF-225

25	10	3/8"	.050"	1,3	91P / 91PX / 91VXL	6	40							100SDEA218				
----	----	------	-------	-----	--------------------	---	----	--	--	--	--	--	--	------------	--	--	--	--

PPT-266, PPT-280

30	12	3/8"	.050"	1,3	91P / 91PX / 91VXL	6	44							120SDEA318				
----	----	------	-------	-----	--------------------	---	----	--	--	--	--	--	--	------------	--	--	--	--

PPT-2400

25	10	3/8"	.043"	1,1	90PX	6	39							104MLEA218				
30	12	3/8"	.043"	1,1	90PX	6	44							124MLEA218				

ECCS310ES

30	12	3/8"	.050"	1.3	91P / 91PX / 91VXL	6	45E											
----	----	------	-------	-----	--------------------	---	-----	--	--	--	--	--	--	--	--	--	--	--



Fűrész láncok							Vezető lemezek							Kiállítási csomagok					
							DuraCut™			PowerCut™		ControlCut™ SpeedCut™ VersaCut™		Pro-Lite®		AdvanceCut™		Single Rivet	
							Legjobb					Jobb		Jó					
CM	INCH						AT	RN RW GN PM	PXL TXL VXL	SL GL SP GP MG MP	SF SX PX GD MLB	SD DG MLE							

ECHO® ./..

CS-280E, CS-304VL, CS-351VL, CS-302, CS-360WES, 341, 346, 3000, 3400, 3450, CS-280EG, CS-280EVL

25	10	1/4"	.050"	1.3	25A / 25AP	9	56E										
30	12						66E						120SDAA041				
35	14						76E						140SDAA041				

CS-285EVL, CS-290EVL, CS-27WES, CS-300, CS-310, CS-310ES, CS-330, CS-352ES, CS-300EVL, CS-280E, CS-301, CS-260T/TES, CS305, CS341, CS346, CS-320T/TES, CS-350, CS-350T/TES, CS-360, CS360TES, CS-352ES, CS-302, CS-315, ECS150, ECS1850FT, CS-320EVL, CS-328, CS-340, CS-345, CS351, CS-330EVL, CS-360EVL, CS370, CS-400, E155, CS-2800, CS-2900, S2000, CS3000, CS3050, CCS3400, CS3450, CS4400, ECS150, ECS1850FT, S2600, CS3000, CS3400, C2700, CS3050, CS3500

30	12	3/8"	.050"	1.3	91P / 91PX / 91VXL	6	45E			120SPEA041	120SXEA041	120SDEA041	561605	564439	542308	PS45E
30	12	3/8"	.050"	1.3	91P / 91PX / 91VXL		47E									
35	14						52E			140SPEA041	140SXEA041	140SDEA041*	561601		542310	PS52E
35	14						53E									
							56E									
40	16						57E			160SPEA041	160SXEA041	160SDEA041*	561660, 543483			

CS-3600, CS-3900, CS400, CS520, CS-4000, CS-4400, CS4500, CS5000, CS-4500, CS-400EVL, CS-440, CS-440EVL, CS-440EVLH, CS3700, CS4200, CS510, CS4100, CS-530

33	13	.325"	.050"	1.3	20BPX / 20LPX	7	56E									
35	14						61E									
38	15						64E									
40	16						66E		160VXLGK041	160SLGK041						
45	18						72E		180VXLGK041	180SLGK041						

CS-5000, CS-5500, CS-5501, CS-6700

40	16	.325"	.058"	1.5	21BPX / 21LPX	7	67E									
45	18						72E			188SLGD176						

CS-3600, CS-360EVL, CS-3700ES, CS-4200, CS-420ES, CS-450, CS-680, CS-8002, CS-4000, CS-400EVL, CS-4010, CS-440EVL, CS-4500, CS-4510, CS-4600, CS-4610, CS-5000, 5100, CS-4400, CS-4200

33	13	.325"	.058"	1.5	21BPX / 21LPX	7	56E		138PXLBK041	138SLBK041	138PXBK041					
35	14						61E									
38	15						64E		158PXLBK041	158SLBK041	158PXBK041					
38	15						64E		158VXLGK041	158SLGK041						
40	16						66E	168RNBK041	168VXLGK041	168SLGK041	168PXBK041					
45	18						72E		188VXLGK041	188SLGK041	188PXBK041					

CS-60S, CS-451VL, CS-452VL, CS-500EVL, CS-500VL, CS-510EVL, CS-550EVL, CS-600EVL, CS-602VL, CS-610EVL, CS-706, CS-650EVL, CS-660EVL, CS-670, CS-701, CS-702VL, CS750EVL, CS-501, CS-601, CS-750VL, CS-5500, 6700, 8000, CS-590, CS-620

33	13	3/8"	.050"	1.3	72LGX / 72LPX / 72DX / 72DPX	7	52E									
38	15						56E									
40	16						59E									
40	16						60E			160SLHD176						
45	18						64E			180SLHD176						
50	20						69E									
50	20						70E	200RNDD176		200SLHD176						
60	24						81E	240RNDD176								

CS-5501, CS-6700, 6702, 6800, CS-6701, CS-8000, CS-5000, CS-6700, CS-8000, 8001

33	13	3/8"	.058"	1.5	73LGX / 73LPX / 73DX / 73DPX	7	52E									
----	----	------	-------	-----	------------------------------	---	-----	--	--	--	--	--	--	--	--	--

Fűrész láncok							Vezető lemezek						Kiállítási csomagok						
							DuraCut™			PowerCut™		ControlCut™ SpeedCut™ VersaCut™		Pro-Lite®		AdvanceCut™		Single Rivet	
							Legjobb			Jobb			Jó						
CM	INCH						AT	RN GN	RW PM	PXL TXL VXL	SL SP GP MG MP	SF SX PX GD MLB	SD	DG	MLE				

ECHO® ./..

38	15						56E										
40	16						59E										
40	16						60E										
45	18						64E				188SLHD176						
50	20						70E										
50	20						72E	8873D									
60	24						81E										

CS-900EVL, CS1001

43	17	.404"	.063"	1.6	59L / 59AC / 27X / 27PX	7	62E										
53	21						72E										
63	25						82E										
75	30						92E										

CS-1100VL, CS-1200, 1201

53	21	.404"	.063"	1.6	59L / 59AC / 27X / 27PX	7	72E	213ATLE086									
63	25						84E	253ATLE099									

ECKMAN

CS011, EA003, BE003, CS015, SPEA001P6P16, LHT05, EMFC1, ECS01, PCS02

20	8	3/8"	.050"	1.3	91P / 91PX / 91VXL	6	33E										
25	10						39E										
25	10						40E						100SDEA041	564268	551639	PS40E	
30	12						45E						120SDEA041	564439	542308	PS45E	
45	18						62E						180SDEA041				
45	18						61E										

PCS03

45	18				21BPX / 21LPX	7	72E		188RNBK095	188VXLGK095	188SLGK095	188PXBK095		564458			
----	----	--	--	--	---------------	---	-----	--	------------	-------------	------------	------------	--	--------	--	--	--

EFCO®

MTT2500

25	10	1/4"	.050"	1.3	25AP	8	58E						100SDAA041				
----	----	------	-------	-----	------	---	-----	--	--	--	--	--	------------	--	--	--	--

PT2500

25	10	3/8"	.043"	1.1	90SG / 90PX	6	39E						104MLEA318				
----	----	------	-------	-----	-------------	---	-----	--	--	--	--	--	------------	--	--	--	--

131, 132, 125, 3600, 4000, MT350, MT3500, MTT3600

25	10	3/8"	.050"	1.3	91P / 91PX / 91VXL	6	40E						100SDEA041	564268	551639	PS40E	
30	12						45E				120SPEA041	120SXEA041	120SDEA041	561605		542308	PS45E
35	14						52E				140SPEA041	140SXEA041	140SDEA041*	561601		542310	PS52E
40	16						56E				160SPEA041	160SXEA041	160SDEA041*	561660, 543483		542314	PS56E

134, 135, 114E, 115, 116E, 117E, 136, 140, 140S, 119

30	12	3/8"	.050"	1.3	91P / 91PX / 91VXL	6	44E										
35	14						49E										
40	16						56E						160SDEA129				



Fűrész láncok							Vezető lemezek							Kiállítási csomagok			
							Legjobb			Jobb				Jó			
CM	INCH						AT	RN RW GN PM	PXL TXL VXL	SL GL SP GP MG MP	SF SX PX GD MLB		SD	DG	MLE		

EFCO® / ..

138, 141

33	13	.325"	.050"	1.3	95VPX / 95TXL	7	56E			130TXLBK095	130MPBK095	130MLBK095		581621	576787		
38	15						64E			150TXLBK095	150MPBK095	150MLBK095			576788		
40	16						66E			160TXLBK095	160MPBK095	160MLBK095					
45	18						72E			180TXLBK095	180MPBK095	180MLBK095		581619	576789		

140S

33	13	.325"	.050"	1.3	95VPX / 95TXL	7	56E					130MLBK041			576787		
40	16						66E					160MLBK041					

142, 146, 151, 156, 162, 147, 152, 165

28	11	.325"	.058"	1.5	21BPX / 21LPX	7	52E										
33	13						56E		138RNBK095	138PXLBK095	138SLBK095	138PXBK095		543479			
35	14						60E										
38	15						64E		158RNBK095	158VXLGK095	158SLGK095						
40	16						66E		168RNBK095	168VXLGK095	168SLGK095	168PXBK095					
40	16						68E										
45	18						72E		188RNBK095	188VXLGK095	188SLGK095	188PXBK095		556429			
50	20						78E		208RNBK095	208VXLGK095	208SLGK095						

170, 180, 171, 181, MT6500

40	16	3/8"	.058"	1.5	73LGX / 73LPX / 73DX / 73DPX	7	60E				168SLHD024	168SFHD024					
45	18						68E	188ATMD024			188SLHD024	188SFHD024					
50	20						72E	208ATMD024			208SLHD024	208SFHD024					
58	23						80E										
63	25						88E										
75	30						98E	308ATMD024*									
40	16	.404"	.058"	1.5	58L / 26X	7	55E										
45	18						62E	188ATMD024									
50	20						66E	208ATMD024									
58	23						73E										

199

43	17	.404"	.063"	1.6	59L / 59AC / 27X / 27PX	7	60E	173ATLE031	173RNFE031								
53	21						68E	213ATME031	213RNFE031								
63	25						80E										
75	30						92E										
90	36						108E										
104	41						123E										

EINHELL

EKS25, EKS35

25	10	3/8"	.050"	1.3	91P / 91PX / 91VXL	7	41E										
30	12						47E										
35	14						54E										
40	16						58E										

Fűrész láncok							Vezető lemezek						Kiállítási csomagok																
CM	INCH	AT	RN	RW	GN	PM	PXL	TXL	VXL	SL	GL	SP	GP	MG	MP	SF	SX	PX	GD	MLB	SD	DG	MLE	PowerSharp®					
																								Legjobb	Jobb	Jó	564439	542308	
EINHELL./..																													
40A, 41, MKS30, MKS40AV																													
30	12	3/8"	.050"	1.3	91P / 91PX / 91VXL		7	45E																	564439				
35	14							52E																					
40	16							56E																					
PES30, PES34, PES35, PES40, PROFI, KSE1640, KSE1435, EKS1650, PES 1640, PES 1540, KSE1435, KSE1635, KSE, BG-PC 4040, BG-EC 1840TC, KSE1640, KSE2000, PKS1635, PKS1840, EC2040																													
30	12	3/8"	.050"	1.3	91P / 91PX / 91VXL		7	45E							120SPEA041	120SXEA041	120SDEA041	561605	564439	542308	PS45E								
35	14							52E							140SPEA041	140SXEA041	140SDEA041*	561601		542310	PS52E								
40	16							57E							160SPEA041	160SXEA041	160SDEA041*	561660, 543483		542314	PS56E								
PKS45/1AV, PKS50/1AV																													
28	11	.325"	.058"	1.5	21BPX / 21LPX		7	52E																					
33	13							56E		138RNBK095	138PXLBK095	138SLBK095	138PXBK095						543479										
35	14							60E																					
38	15							64E		158RNBK095	158VXLGK095	158SLGK095																	
QG-PC 4645																													
40	16	.325"	.058"	1.5	21BPX/21LPX			66E		168RNBK095	168VXLGK095	168SLGK095	168PXBK095																
40	16							68E																					
QG-PT3043, BG-PC 5045																													
45	18	.325"	.058"	1.5	21BPX/21LPX			72E		188RNBK095	188VXLGK095	188SLGK095	188PXBK095						556429										
50	20							78E		208RNBK095	208VXLGK095	208SLGK095																	
ESPER																													
SS-300, SS-360																													
30	12	3/8"	.050"	1.3	91P / 91PX / 91VXL		6	45E							120SPEA041	120SXEA041	120SDEA041	561605	564439	542308	PS45E								
35	14							52E							140SPEA041	140SXEA041	140SDEA041*	561601		542310	PS52E								
40	16							57E							160SPEA041	160SXEA041	160SDEA041*	561660, 543483		542314	PS56E								
FARMER																													
MKS 350, MKS 360, FEAS 6020T Hochentaster, FEKS 2040																													
35	14	3/8"	.050"	1,3	91P / 91PX / 91VXL		6	49E																		542313	PS49E		
35	14							53E																		561601	542310	PS52E	
FLEURELLE																													
FEAS 6020T Hochentaster, FEKS 2040																													
20	8	3/8"	.050"	1,3	91P / 91PX / 91VXL		6	33E																					
40	16							57E																			564444		
FLORABEST																													
FHE 550A1, FKS 2000 A1 /B1FKS, 2000 B1FKS, 2000/6FKS, 2200 B1FKS, 2000/7FKS, 2200/08FKS, 2200/10FKS, 2200/8FKS, 2200/9FKS, 2200 1FKS, 2200 A1, FKS2200/E3																													
25	10	3/8"	.050"	1,3	91P / 91PX / 91VXL		6	40E																			564268	551639	PS40E
40	16	3/8"	.050"	1,3	91P / 91PX / 91VXL		6	57E																			564444	542314	PS56E
FKS2000/6																													
40	16	3/8"	.050"	1,3	91P / 91PX / 91VXL			56E																					



Fűrész láncok							Vezető lemezek						Kiállítási csomagok									
							DuraCut™		PowerCut™		ControlCut™ SpeedCut™ VersaCut™		Pro-Lite®		AdvanceCut™		Single Rivet					
							Legjobb			Jobb			Jó									
CM	INCH						AT	RN RW GN PM	PXL TXL VXL	SL GL SP GP MG MP	SF SX PX GD MLB	SD DG MLE										

GARDENCARE

GC-3814, GC-4016

35	14	3/8"	.050"	1,3	91P / 91PX / 91VXL	6	53E						140SDEA041*			542310	PS52E
40	16						57E						160SDEA041*	543483		542314	PS56E

GC-4518, GC-5020

45	18	.325"	0.58"	1.5	21BPX / 21LPX	7	72E		188VXLGK095	188SLGK095					564458		
50	20						78E		208VXLGK095	208SLGK095							

GARDENLINE

GLPC40, GLPC41, GCS2000, PLU8073, KS12100-40

40	16	3/8"	.050"	1,3	91P / 91PX / 91VLX		57E						160SDEA041			542314	PS56E
----	----	------	-------	-----	--------------------	--	-----	--	--	--	--	--	------------	--	--	--------	-------

MS41

45	18	3/8"	.050"	1,3	91P / 91PX / 91VLX		60E						180SDEA095				
----	----	------	-------	-----	--------------------	--	-----	--	--	--	--	--	------------	--	--	--	--

GMC

ELC2400

40	16	3/8"	.050"	1,3	91P / 91PX / 91VXL	7	57E			160SPEA041	160SXEA041	160SDEA041*	561660, 543483			542314	PS56E
45	18						62E					180SDEA041					

GO/ON

EKS 1835/2

35	14	3/8"	.050"	1,3	91P / 91PX / 91VXL	7	53E						140SDEA041*	561601		542310	PS52E
----	----	------	-------	-----	--------------------	---	-----	--	--	--	--	--	-------------	--------	--	--------	-------

GREENWORKS

GCS2046, GCS1840, GPS7220, G24PS20, G40PS20, G40CS30, GD40CS40, GD80CS50

25	10	3/8"	.050"	1,3	91P / 91PX / 91VXL		40						100SDEA041				
30	12	3/8"	.050"	1,3	91P / 91PX / 91VXL		45				120SXEA041	120SDEA041					
40	16	3/8"	.050"	1,3	91P / 91PX / 91VXL		56				160SXEA041	160SDEA041					
45	18	3/8"	.050"	1,3	91P / 91PX / 91VXL		62				180SXEA041	180SDEA041					

GRIZZLY®

HANDY, KS400i

40	16	3/8"	.043"	1.1	90SG / 90PX	6	55E										
----	----	------	-------	-----	-------------	---	-----	--	--	--	--	--	--	--	--	--	--

30HF, 35HF, 41HF, E140F, F130, F140

30	12	3/8"	.050"	1,3	91P / 91PX / 91VXL	6	44E										
35	14						49E										
40	16						56E						160SDEA129				

40HF

28	11	.325"	.058"	1.5	21BPX / 21LPX	7	52E										
33	13						56E	138RNBK095	138PXLBK095	138SLBK095	138PXBK095			543479			
35	14						60E										
38	15						64E	158RNBK095	158VXLGK095	158SLGK095							
40	16						66E		168VXLGK095	168SLGK095	168PXBK095						
40	16						68E										
45	18						72E	188RNBK095	188VXLGK095	188SLGK095	188PXBK095			556429			
50	20						78E	208RNBK095	208VXLGK095	208SLGK095							

Fűrész láncok							Vezető lemezek						Kiállítási csomagok					
							DuraCut™		PowerCut™		ControlCut™ SpeedCut™ VersaCut™		Pro-Lite®		AdvanceCut™		Single Rivet	
							Legjobb			Jobb			Jó					
CM	INCH						AT	RN RW GN PM	PXL TXL VXL	SL GL SP GP MG MP	SF SX PX GD MLB	SD DG MLE						

ЭНЕРГОМАШ

Энергомаш ПТ99374, Энергомаш ПТ99376, Энергомаш ПТ99416, Энергомаш ПЦ99200

35	14	3/8"	.050"	1,3	91P / 91PX / 91VXL	6	53E						140SPEA041	140SXEA041	140SDEA041*	561601	564441	542310	PS52E
40	16						57E						160SPEA041	160SXEA041	160SDEA041*	561660, 543483		542314	PS56E
45	18						63E							180SXEA041	180SDEA041				

Энергомаш ПТ99456, Энергомаш ПТ99458, Энергомаш ПТ99466, Энергомаш ПТ99468, Энергомаш ПТ99502

40	16	.325"	.058"	1,5	21BPX / 21LPX	7	66E	168RNBK095	168VXLGK095	168SLGK095	168PXBK095								
45	18						72E	188RNBK095	188VXLGK095	188SLGK095	188PXBK095		556429						
50	20						78E	208RNBK095	208VXLGK095	208SLGK095									

HECHT

955W, 975W, 976W

20	8	3/8"	.050"	1,3	91P / 91PX / 91VXL		33								080SDEA041				
25	10	3/8"	.050"	1,3	91P / 91PX / 91VXL		40								100SDEA041				

936 AKU

30	12	3/8"	.050"	1,3	91P / 91PX / 91VXL		49						120SXEA041	120SDEA041					
----	----	------	-------	-----	--------------------	--	----	--	--	--	--	--	------------	------------	--	--	--	--	--

927

25	10	3/8"	.050"	1,3	91P / 91PX / 91VXL		40							100SDEA041					
----	----	------	-------	-----	--------------------	--	----	--	--	--	--	--	--	------------	--	--	--	--	--

927 R, 928 R

30	12	3/8"	.050"	1,3	91P / 91PX / 91VXL		44						120SXEA041	120SDEA041					
----	----	------	-------	-----	--------------------	--	----	--	--	--	--	--	------------	------------	--	--	--	--	--

938

30	12	3/8"	.050"	1,3	91P / 91PX / 91VXL		49						120SXEA041	120SDEA041					
----	----	------	-------	-----	--------------------	--	----	--	--	--	--	--	------------	------------	--	--	--	--	--

939 S, 1835, 1836, 3518

35	14	3/8"	.050"	1,3	91P / 91PX / 91VXL		53						140SXEA041	140SDEA041					
----	----	------	-------	-----	--------------------	--	----	--	--	--	--	--	------------	------------	--	--	--	--	--

2240 QT, 2440

40	16	3/8"	.050"	1,3	91P / 91PX / 91VXL		57						160SXEA041	160SDEA041					
----	----	------	-------	-----	--------------------	--	----	--	--	--	--	--	------------	------------	--	--	--	--	--

937, 939, 941, 1840, 2040, 2040 QT, 2048

40	16	3/8"	.050"	1,3	91P / 91PX / 91VXL		57						160SXEA095	160SDEA095					
----	----	------	-------	-----	--------------------	--	----	--	--	--	--	--	------------	------------	--	--	--	--	--

44, 45, 945, 946, 946 T, 950, 956, WARRIOR 645, RAPTOR 254/645

38	15	.325"	.050"	1,3	95VPX, 95TXL		64			150TXLKB095	150MPBK095			150MLBK095			576788		
45	18	.325"	.050"	1,3	95VPX, 95TXL		72			180TXLKB095	180MPBK095			180MLBK095			576789		
38	15	.325"	.058"	1,5	21BPX/LPX		64			158VXLGK095	158SLGK095	158PXBK095							
40	16	.325"	.058"	1,5	21BPX/LPX		66			168VXLGK095	168SLGK095	168PXBK095							
45	18	.325"	.058"	1,5	21BPX/LPX		72			188VXLGK095	188SLGK095	188PXBK095							

962

50	20	3/8"	.050"	1,3	72LPX / LGX / DX/DPX		72						200SLHD176						
----	----	------	-------	-----	----------------------	--	----	--	--	--	--	--	------------	--	--	--	--	--	--

HITACHI

CS280A, CS280B, CS30EH, CS350A, CS350B, CS35B

30	12	3/8"	.050"	1,3	91P / 91PX / 91VXL	6	45E						120SPEA041	120SXEA041	120SDEA041	561605	564439	542308	PS45E
35	14						52E						140SPEA041	140SXEA041	140SDEA041*	561601		542310	PS52E
40	16						57E						160SPEA041	160SXEA041	160SDEA041*	561660, 543483		542314	PS56E



Fűrész láncok						Vezető lemezek						Kiállítási csomagok									
						DuraCut™		PowerCut™		ControlCut™ SpeedCut™ VersaCut™		Pro-Lite®		AdvanceCut™		Single Rivet					
						Legjobb			Jobb			Jó									
CM	INCH					AT	RN GN	RW PM	PXL TXL	VXL	SL SP MG	GL GP MP	SF SX GD	PX MLB	SD	DG	MLE				

HITACHI./..

HITACHI CS38EK, CS40EL, CS45EM, CS 33 EA, CS33ET, CS 33 EB

38	15	.325"	.050"	1,3	95VPX / 95TXL	7	64E							150MPBK041		150MLBK041		576788		
40	16					7	66E							160MPBK041		160MLBK041				

HOMELITE®

20AV, 23AV, 27, 3300, 3350, 3550, 3800, 3335, 3850, 4500, 4550, PS33, RANGER, 3314, 3316, 3300, CS40, TIMBERMAN, UT10901, UT10926, UT10974

30	12	3/8"	.050"	1,3	91P / 91PX / 91VXL	6	45E							120SPEA041	120SXEA041	120SDEA041	561605	564439	542308	PS45E
35	14						52E							140SPEA041	140SXEA041	140SDEA041*	561601		542310	PS52E
40	16						56E							160SPEA041	160SXEA041	160SDEA041*	561660, 543483		542314	PS56E

192, 200, 240SL, 245SL, SUPER2/2CC, 180Series, 190, 192, SUPER2SL, ELELECTRIC, XL, XL-10, XL2 CC, XL2SUPER, XLTi, BANDIT LX30, EL14, SABRE 31, 33, 205

20	8	3/8"	.050"	1,3	91P / 91PX / 91VXL	6	37E													
25	10						42E													
30	12						48E							120GPEA061						
30	12						49E													
35	14						52E													
35	14						53E									140DGEA061				
40	16						59E													

30, 150, EZ, EZAUTO, 130, MINI, SUPEREZAUTO, SUPERXLMINI, EZ250, 252, VISUPERMINI, VI-123, VI-125, XL-76, XL100SERIES, XL250, 415b, 4550b, 3816, 4528, 4520, 4016

30	12	.325"	.050"	1,3	20BPX / 20LPX	8	54E													
33	13						56E													
35	14						61E													
40	16						67E													
45	18						72E							180SLGK095						
50	20						78E							200RNBK095						

290, 300, 340 MINI SL, 150, CS-40

30	12	3/8"	.050"	1,3	72LGX / 72LPX / 72DX / 72DPX	7	49E													
35	14						54E													
40	16						59E													
45	18						64E													
50	20						70E													
60	24						81E													

250, 252, 290, 290C, 300, 340, 340C, 3850B, 415b, 4550b, HSC4040, 4545

33	13	.325"	.050"	1,3	20BPX / 20LPX	8	57E													
35	14						61E													
38	15						65E													
40	16						66E													
40	16						69E													
45	18						73E							180SLGK095						
33	13	.325"	.058"	1,5	21BPX / 21LPX	7	57E		138RNBK095	138PXLBK095	138SLBK095	138PXBK095				543479				
35	14						61E													
38	15						65E		158RNBK095	158VXLGK095	158SLGK095									

Fűrész láncok							Vezető lemezek						Kiállítási csomagok					
							DuraCut™		PowerCut™		ControlCut™ SpeedCut™ VersaCut™		Pro-Lite®		AdvanceCut™		Single Rivet	
							Legjobb			Jobb			Jó					
CM	INCH						AT	RN GN	RW PM	PXL TXL VXL	SL SP MG	GL GP MP	SF SX GD	PX MLB	SD	DG	MLE	

HOMELITE®./..

38	15					65E				158RNBK095	158PXLBK095	158SLBK095	158PXBK095				543486
40	16					67E				168RNBK095	168VXLGK095	168SLGK095	168PXBK095				
40	16					69E											
45	18					73E				188RNBK095	188VXLGK095	188SLGK095	188PXBK095				556429
50	20					78E				208RNBK095	208VXLGK095	208SLGK095					

330, 350, 360AO, 360SL, 700, 800, 825, 460, 400, 540, 410, 450, 450SL, 550, 850, 825, 900, 922, 923, 400, 700, 800, 550SL, 650, 750, 925, 955, SUPERXLAUTO, SXLA0, SXL925, XL12, 8800

40	16	3/8"	.050"	1.3	72LGX / 72LPX / 72DX / 72DPX	7	60E										
50	20						70E				200GLHD196						
60	24						81E										
67	27						93E										
73	29						98E										

1000XP, 1020, 2100, 700DSERIES, S1050AUTO

43	17	3/8"	.063"	1.6	75LGX / 75LPX / 75DX / 75DPX	7	68E										
53	21						78E										
63	25						90E										

SUPER1050XP, WIZ, XSERIES, XP SERIES, XP2000, ZIP

43	17	.404"	.063"	1.6	59L / 59AC / 27X / 27PX	7	62E										
53	21						71E										
63	25						82E										

360

43	17	.404"	.063"	1.6	59L / 59AC / 27X / 27PX	7	62E										
53	21						71E										

ХОПЕР

Хопер 4518, Хопер 4518 Фермер, Хопер 4618 Профи, Хопер 5220

45	18	0,325	0,58"	1,5	21LPX/21BPX	72				188VXLGK095		188PXBK095 / 188SFGK095					
50	20	0,325	0,58"	1,5	21LPX/21BPX	76				208VXLGK095		208PXBK095					

HUSQVARNA®

327P4, 237P5X, 327P5X, 327PT5S

25	10	3/8"	.043"	1,1	90SG / 90PX	6	40E										
30	12						45E										

T435, 436Li 536LiXP, T540XP

25	10	3/8"	.043"	1,1	90SG / 90PX		40E										
30	12						45E										
35	14						52E										

325P4X, 325P4x, 323P4, T425

25	10	3/8"	.050"	1.3	91P / 91PX / 91VXL	6	40E							100SDEA041		564268	
----	----	------	-------	-----	--------------------	---	-----	--	--	--	--	--	--	------------	--	--------	--

250PS, 23, 36, 41, 136, 137, 141, 142, 236e*, 240e*, 243, E16, E316, E317, E321 (*Saw motor mount may vary by year)

20	8	3/8"	.050"	1.3	91P / 91PX / 91VXL	6	32E										
30	12						45E				120SPEA041	120SXE041	120SDEA041	561605	564439	542308	PS45E
35	14						52E				140SPEA041	140SXE041	140SDEA041*	561601		542310	PS52E



Fűrész láncok							Vezető lemezek							Kiállítási csomagok					
							DuraCut™			PowerCut™		ControlCut™ SpeedCut™ VersaCut™		Pro-Lite®		AdvanceCut™		Single Rivet	
							Legjobb							Jobb		Jó			
CM	INCH						AT	RN GN	RW PM	PXL	TXL	VXL	SL SP MG	GL GP MP	SF SX GD	PX MLB	SD	DG	MLE

HUSQVARNA® ./..

40	16						56E								160SPEA041	160SXEA041	160SDEA041*	561660, 543483		542314	PS56E
45	18						62E										180SDEA041				

135, 136, 137, 141, 142, 236e, * 240e*, 243, 315 EL, 317 EL, 321 EL, 333, 334T, 335XPT, 338XPT, T435, T540XP, 1400 EL, 1500 EL, 1600 EL, 525P4S

30	12	3/8"	.050"	1.3	91P / 91PX / 91VXL	6	45E								120SPEA095	120SXEA095	120SDEA095		564439		
35	14						52E								140SPEA095	140SXEA095	140SDEA095			542312	PS52E
40	16						56E								160SPEA095	160SXEA095	160SDEA095			542317	PS56E
45	18						60E										180SDEA095				

HUSKY32, HUSKY38

30	12	3/8"	.050"	1.3	91P / 91PX / 91VXL	6	47E														
35	14						53E														
40	16						58E														

33, 36, 40, 41, 42, 44, 45, 49, 50, 51, 55, 57, 124, 133, 134, 234, 238, 240, 242XP, 246, 254XP, 257, 261, 262, 339XP, 340, 345, 346XP, 350, 351, 353, 357XP, 359, 360, 362XP, 435e, 440e, 444, 445e, 450e, 455e, 535FBX(Clearing saw), 545, 550XP, 555, 560XP

33	13	.325"	.050"	1.3	95VPX / 95TXL	7	56E			130TXLBK095	130MPBK095	130MLBK095						581621	576787		
38	15						64E			150TXLBK095	150MPBK095	150MLBK095							576788		
45	18						72E			180TXLBK095	180MPBK095	180MLBK095						581619	576789		
28	11	.325"	.058"	1.5	21BPX / 21LPX	7	52E														
33	13						56E		138RNBK095	138PXLBK095	138SLBK095	138PXBK095						543479			
35	14						60E														
38	15						64E		158RNBK095	158VXLGK095	158SLGK095										
38	15						64E		158RNBK095	158PXLBK095	158SLBK095	158PXBK095						543486			
40	16						66E		168RNBK095	168VXLGK095	168SLGK095	168PXBK095									
40	16						68E														
45	18						72E		188RNBK095	188VXLGK095	188SLGK095	188PXBK095						556429			
50	20						78E		208RNBK095	208VXLGK095	208SLGK095										

133, 136, 137, 140, 141, 142, 154, 234, 238, 240, 242, 234, , 246, 254, 257, 261, 340, 345, 346, 350, 351, 357, 359, 360, 444, 450, 455, 235, 340, EL16, EL1400, EL1500, EL1600, 460

28	11	.325"	.058"	1.5	21BPX / 21LPX	7	52E														
33	13						56E		138RNBK095	138PXLBK095	138SLBK095	138PXBK095						543479			
35	14						60E														
38	15						64E		158RNBK095	158VXLGK095	158SLGK095										
38	15						64E		158RNBK095	158PXLBK095	158SLBK095	158PXBK095						543486			
40	16						66E		168RNBK095	168VXLGK095	168SLGK095	168PXBK095									
40	16						68E														
45	18						72E		188RNBK095	188VXLGK095	188SLGK095	188PXBK095						556429			
50	20						78E		208RNBK095	208VXLGK095	208SLGK095										

55, 154, 254, 257, 261, 262, 357XP, 359, 362XP, 455e Rancher, 545, 550, 555, 560XP

28	11	.325"	.058"	1.5	21BPX / 21LPX	7	52E														
33	13						56E		138RNBK095	138PXLBK095	138SLBK095	138PXBK095						543479			
35	14						60E														
38	15						64E		158RNBK095	158VXLGK095	158SLGK095										
38	15						64E		158RNBK095	158PXLBK095	158SLBK095	158PXBK095						543486			

Fűrész láncok							Vezető lemezek						Kiállítási csomagok					
							DuraCut™			PowerCut™		ControlCut™ SpeedCut™ VersaCut™	Pro-Lite®		AdvanceCut™	Single Rivet		
							Legjobb			Jobb			Jó					
CM	INCH						AT	RN GN	RW PM	PXL TXL VXL	SL SP MG	GL GP MP	SF SX PX GD MLB	SD	DG	MLE		

HUSQVARNA® ./..

40	16						66E			168RNBK095	168VXLGK095	168SLGK095	168PXBK095				
40	16						68E										
45	18						72E			188RNBK095	188VXLGK095	188SLGK095	188PXBK095	556429			
50	20						78E			208RNBK095	208VXLGK095	208SLGK095					
33	13	3/8"	.058"	1.5	73LGX / 73LPX / 73DX / 73DPX	7	50E			138RNDK095		138SLDK095					
33	13						52E										
38	15						56E				158VXLHK095	158SLHK095					
40	16						60E	168ATMK095	168RNDK095	168VXLHK095	168SLHK095						
45	18						64E				188VXLHK095	188SLHK095					
45	18						68E	188ATMK095	188RNDK095	188VXLHZ095	39450						
50	20						72E	208ATMK095	208RNDK095								
60	24						84E			248RNDK095							

61, 65, 66, 70, 77, 160, 162, 181, 185, 260, 266, 268, 272XP, 281, 285, 288, 298, 365XP, 371, 372XP, 380, 385XP, 390XP, 394, 395XP, 480, 562XP, 570XP, 575XP, 576XP, 1100, 2100, 2101, 3120XP, 572XP

33	13	3/8"	.058"	1.5	73LGX / 73LPX / 73DX / 73DPX	7	52E			138RND009		138SLHD009					
38	15						56E	158ATMD009	158RND009	158VXLHD009	158SLHD009	158SFHD009	556286				
40	16						60E	168ATMD009	168RND009	168VXLHD009	168SLHD009	168SFHD009					
43	17						64E	178ATMD009	178RND009	178VXLHD009	178SLHD009						
45	18						68E	188ATMD009	188RND009	188VXLHD009	188SLHD009	188SFHD009	556288				
50	20						72E	208ATMD009	208RND009	208VXLHD009	208SLHD009	208SFHD009	556431				
55	22						76E			228RND009							
60	24						84E	248ATMD009	248RND009				248SFHD009				
65	26						89E			268RND009							
70	28						92E	288ATMD009	288RND009								
75	30						102E			308RND009							
90	36	3/8"	.063"	1.6	75LGX / 75LPX / 75DX / 75DPX	7	115E	363ATLD009	363RND009								
107	42						135E			423RND009							

3120, 395

55	22	.404"	.063"	1.6	59L / 59AC / 27X / 27PX	7	68E	223ATMD009									
60	24						76E	243ATMD009	243RNF009								
90	36						104E	363ATLD009	363RNF009								
33	13	3/8"	.058"	1.5	73LGX / 73LPX / 73DX / 73DPX	7	52E			138RND009							
33	13						52E			138RND009							
38	15						56E	158ATMD009	158RND009	158VXLHD009	158SLHD009	158SFHD009	556286				
40	16						60E	168ATMD009	168RND009	168VXLHD009	168SLHD009	168SFHD009					
43	17						64E	178ATMD009	178RND009	178VXLHD009	178SLHD009						
45	18						68E	188ATMD009	188RND009	188VXLHD009	188SLHD009	188SFHD009	556288				
50	20						72E	208ATMD009	208RND009	208VXLHD009	208SLHD009	208SFHD009	556431				
55	22						76E			228RND009							
60	24						84E	248ATMD009	248RND009				248SFHD009				
65	26						89E			268RND009							



Fűrész láncok							Vezető lemezek							Kiállítási csomagok					
							DuraCut™			PowerCut™		ControlCut™ SpeedCut™ VersaCut™		Pro-Lite®		AdvanceCut™		Single Rivet	
							Legjobb			Jobb		Jó							
CM	INCH						AT	RN RW GN PM	PXL TXL VXL	SL GL SP GP MG MP	SF SX PX GD MLB	SD DG MLE							

HUSQVARNA® ./..

70	28					92E	288ATMD009	288RNDD009									
75	30					102E		308RNDD009									
90	36	3/8"	.063"	1,6	75LGX / 75LPX / 75DX / 75DPX	7 115E	363ATLD009	363RNDD009									

SAWMILL

40	16	3/8"	.050"	1,3		91R	8 60E	160ATMD009			160SLHD009						
50	20						72E	200ATMD009		200VXLHD009	200SLHD009						

327P4, 237P5X, 327P5X, 327PT5S

25	10	3/8"	.043"	1,1		90SG / 90PX	6 40E										
30	12						45E										

T435, 436Li 536LiXP, T540XP

25	10	3/8"	.043"	1,1		90SG / 90PX	40E										
30	12						45E										
35	14						52E										

395XP, 3120XP

55	22	.404"	.063"	1,6	59L / 59AC / 27X / 27PX	7 68E	223ATMD009										
60	24					76E	243ATMD009	243RNFD009									
90	36					104E	363ATLD009	363RNFD009									

HUTER

BS-25																	
30	12	3/8"	.050"	1,3		91P / 91PX / 91VXL	44				120SXEA041	120SDEA041					

BS-45M, BS-40, ELS-2000

40	16	3/8"	.050"	1,3		91P / 91PX / 91VXL	57				160SXEA041	160SDEA041					
----	----	------	-------	-----	--	--------------------	----	--	--	--	------------	------------	--	--	--	--	--

BS-52

50	20	0,325"	.058"	1,5		21LPX/21BPX	76			208VXLGK095	208PXBK095						
----	----	--------	-------	-----	--	-------------	----	--	--	-------------	------------	--	--	--	--	--	--

IKRA

KS 1400, KS 1500, KS 1600, EKS 1600, EKS1700, EKS1800, KS 2000, KS 1200, KS 1400

30	12	3/8"	.050"	1,3		91P / 91PX / 91VXL	6 45E				120SPEA041	120SXEA041	120SDEA041	561605	564439	542308	PS45E
35	14						52E				140SPEA041	140SXEA041	140SDEA041*	561601		542310	PS52E
40	16						57E				160SPEA041	160SXEA041	160SDEA041*	561660, 543483		542314	PS56E
45	18						62E						180SDEA041				
30	12	3/8"	.050"	1,3		91P / 91PX / 91VXL	6 45E				120SPEA041	120SXEA041	120SDEA041	561605	564439	542308	PS45E
35	14						52E				140SPEA041	140SXEA041	140SDEA041*	561601		542310	PS52E
40	16						56E				160SPEA041	160SXEA041	160SDEA041*	561660, 543483		542314	PS56E

All Models, IRCEM

38	15	.325"	.058"	1,5		21BPX / 21LPX	64E			158PXLBK095	158SLBK095	158PXBK095		543486			
----	----	-------	-------	-----	--	---------------	-----	--	--	-------------	------------	------------	--	--------	--	--	--

1700F, I2000F

40	16	.325"	.050"	1,3		20BPX / 20LPX	8 64E										
45	18	3/8"	.058"	1,5		73LGX / 73LPX / 73DX / 73DPX	7 68E	188ATMD024			188SLHD024	188SFHD024					
50	20						72E	208ATMD024			208SLHD024	208SFHD024					

Fűrész láncok							Vezető lemezek						Kiállítási csomagok																	
							DuraCut™			PowerCut™		ControlCut™	SpeedCut™	VersaCut™	Pro-Lite®		AdvanceCut™		Single Rivet											
							Legjobb			Jobb			Jó																	
CM	INCH						AT	RN	RW	GN	PM	PXL	TXL	VXL	SL	GL	SP	GP	MG	MP	SF	SX	PX	GD	MLB	SD	DG	MLE		

JCBHYDROCHIEF

All models

43	17	3/8"	.063"	1.6	75LGX / 75LPX / 75DX / 75DPX	7	67E	173ATME031																							
53	21						75E	213ATME031																							
63	25						83E	253ATLE099																							
43	17	.404"	.063"	1.6	59L / 59AC / 27X / 27PX	7	60E	173ATME031	173RNFE031																						
53	21						68E	213ATME031	213RNFE031																						
63	25						80E	253ATLE099																							

JCB

CS38

40	16	3/8"	.050"	1.3	91P / 91PX / 91VXL		56E																								160SDEA041
----	----	------	-------	-----	--------------------	--	-----	--	--	--	--	--	--	--	--	--	--	--	--	--	--	--	--	--	--	--	--	--	--	--	------------

JONSERED®

BABYSAWM36, M361, 361, 365, 370

30	12	3/8"	.050"	1.3	91P / 91PX / 91VXL	6	45E																								564439
35	14						50E																								
35	14						52E																								
40	16						57E							160SPEA064																	

2033 TH, 2137, 2138, 2234*, 2238* (*Saw motor mount may vary by year)

30	12	3/8"	.050"	1.3	91P / 91PX / 91VXL	6	45E							120SPEA041	120SXE041	120SDEA041	561605	564439	542308	PS45E
35	14						52E							140SPEA041	140SXE041	140SDEA041*	561601		542310	PS52E
40	16						57E							160SPEA041	160SXE041	160SDEA041*	561660, 543483		542314	PS56E

2035, 2036**, 2040** 2115/2116/2117/2118/2121EL, 2135, 2138, 2139T, 2234*, 2238* (*Saw motor mount may vary by year) (**Available with more than one chain pitch)

30	12	3/8"	.050"	1.3	91P / 91PX / 91VXL	6	45E							120SPEA095			120SDEA095		564439		
35	14						52E							140SPEA095			140SDEA095			542312	PS52E
40	16						56E							160SPEA095			160SDEA095			542317	PS56E
45	18						60E										180SDEA095				

EL14, 45, 49SP, 50, 51, 52, 370, 380, 410, 420, 425, 435, 450, 451, 452, 455, 490, 520, 525, 535, 590, 2012, 2014, 2015, 2036**, 2040**, 2041, 2045, 2050, 2051, 2054, 2055, 2063, 2141, 2145, 2149, 2150, 2152, 2153, 2156, 2159, 2163, 2240, 2245, 2250, 2252, 2253, 2255, 2258, 2260 (**Available with more than one chain pitch)

28	11	.325"	.058"	1.5	21BPX / 21LPX	7	52E							118SLBK095																	
33	13						56E		138RNBK095	138PXLBK095	138SLBK095	138PXBK095					543479														
35	14						60E																								
38	15						64E		158RNBK095	158VXLGK095	158SLGK095																				
38	15						64E		158RNBK095	158PXLBK095	158SLBK095	158PXBK095					543486														
40	16						66E		168RNBK095	168VXLGK095	168SLGK095	168PXBK095																			
40	16						68E																								
45	18						72E		188RNBK095	188VXLGK095	188SLGK095	188PXBK095					556429														
50	20						78E		208RNBK095	208VXLGK095	208SLGK095																				
33	13	.325"	.050"	1.3	95VPX / 95TXL	7	56E			130TXLBK095	130MPBK095	130MLBK095					581621	576787													
38	15						64E			150TXLBK095	150MPBK095	150MLBK095						576788													
45	18						72E			180TXLBK095	180MPBK095	180MLBK095					581619	576789													

2156, 2159, 2163, 2260

33	13	3/8"	.058"	1.5	73LGX / 73LPX / 73DX / 73DPX	7	50E							138SLDK095																	
----	----	------	-------	-----	------------------------------	---	-----	--	--	--	--	--	--	------------	--	--	--	--	--	--	--	--	--	--	--	--	--	--	--	--	--



Fűrész láncok							Vezető lemezek							Kiállítási csomagok					
							DuraCut™			PowerCut™		ControlCut™ SpeedCut™ VersaCut™		Pro-Lite®		AdvanceCut™		Single Rivet	
							Legjobb					Jobb		Jó					
CM	INCH						AT	RN GN	RW PM	PXL TXL	VXL	SL SP MG	GL GP MP	SF SX GD	PX MLB	SD	DG	MLE	

JONSERED® ./..

38	15						56E			158RNDK095	158VXLHK095	158SLHK095						
40	16						60E	168ATMK095	168RNDK095	168VXLHK095	168SLHK095							
45	18						64E	188ATMK095	188RNDK095	188VXLHK095	188SLHK095							
28	11	.325"	.058"	1.5	21BPX / 21LPX	7	52E											
33	13						56E		138RNBK095	138PXLBK095	138SLBK095	138PXBK095		543479				
35	14						60E											
38	15						64E	158RNBK095	158VXLGK095	158SLGK095								
38	15						64E	158RNBK095	158PXLBK095	158SLBK095	158PXBK095		543486					
40	16						66E	168RNBK095	168VXLGK095	168SLGK095	168PXBK095							
40	16						68E											
45	18						72E	188RNBK095	188VXLGK095	188SLGK095	188PXBK095		556429					
50	20						78E	208RNBK095	208VXLGK095	208SLGK095								
33	13	.325"	.050"	1.3	95VPX / 95TXL	7	56E			130TXLBK095	130MPBK095	130MLBK095		581621	576787			
38	15						64E			150TXLBK095	150MPBK095	150MLBK095			576788			
45	18						72E			180TXLBK095	180MPBK095	180MLBK095		581619	576789			

625, 630, 670, 2077, 2083, 2094, 2095, 2065, 2071, 2165, 2171, 2172, 2186, 2188, 820/830*920/930* (*with 9mm stud)

33	13	3/8"	.058"	1.5	73LGX / 73LPX / 73DX / 73DPX	7	52E		138RND009									
38	15						56E	158ATMD009	158RND009	158VXLHD009	158SLHD009	158SFHD009		556286				
40	16						60E	168ATMD009	168RND009	168VXLHD009	168SLHD009	168SFHD009						
43	17						64E	178ATMD009	178RND009	178VXLHD009	178SLHD009							
45	18						68E	188ATMD009	188RND009	188VXLHD009	188SLHD009	188SFHD009		556288				
50	20						72E	208ATMD009	208RND009	208VXLHD009	208SLHD009	208SFHD009		556431				
55	22						76E		228RND009									
60	24						84E	248ATMD009	248RND009									
65	26						89E		268RND009									
70	28						92E	288ATMD009	288RND009									
75	30						102E		308RND009									
90	36	3/8"	.063"	1.6	75LGX / 75LPX / 75DX / 75DPX	7	115E		363RND009									
53	21	.404"	.058"	1.5	58L / 26X	7	68E											
55	22	.404"	.063"	1.6	59L / 59AC / 27X / 27PX	7	68E	223ATMD009										
60	24						76E	243ATMD009										
90	36						104E	363ATLD009	363RNF009									

60, 62, 66, 70, 75, 77, 80, 81, 90, 110, 111, 601, 621, 751, 801, 820, 830, 910E, 920, 930, 941

40	16	3/8"	.058"	1.5	73LGX / 73LPX / 73DX / 73DPX	7	60E				168SLHD024	168SFHD024						
45	18						68E	188ATMD024			188SLHD024	188SFHD024						
50	20						72E	208ATMD024			208SLHD024	208SFHD024						
58	23						80E											
63	25						88E											
75	30						98E											

1020

40	15	3/8"	.058"	1.5	73LGX / 73LPX / 73DX / 73DPX	7	56E											
----	----	------	-------	-----	------------------------------	---	-----	--	--	--	--	--	--	--	--	--	--	--

Fűrész láncok										Vezető lemezek							Kiállítási csomagok			
										DuraCut™	PowerCut™	ControlCut™ SpeedCut™ VersaCut™	Pro-Lite®	AdvanceCut™	Single Rivet					
										Legjobb			Jobb		Jó					
CM	INCH									AT	RN RW GN PM	PXL TXL VXL	SL GL SP GP MG MP	SF SX PX GD MLB	SD DG MLE					
JONSERED® ./..																				
43	17									64E										
55	22																			
SAWMILL 2095+, SAWMILL 600+																				
40	16	3/8"	.050"	1.3		91R		8	60E	160ATMD009				160SLHD009						
50	20								72E	200ATMD009		200VXLHD009		200SLHD009						
40	16	.325"	.050"	1.3		N/A		8	67E	160ATMD009										
50	20								81E	200ATMD009										
КАЛИБР																				
БП-1400/16, БП-2600/18																				
40	16	3/8"	.050"	1,3		91P / 91PX / 91VXL			57					160SXEA041	160SDEA041					
45	18	3/8"	.050"	1,3		91P / 91PX / 91VXL			62					180SXEA041	180SDEA041					
KRESS®																				
DUO-SAGE																				
25	10	3/8"	.050"	1.3		91P / 91PX / 91VXL		9	36E											
LOGOSOL																				
3000, 3052, 0036 with Stihl 064, 066, MS660, MS361, MS064, E3000, E3500, E3052																				
33	13	3/8"	.063"	1.6		75RD			52E											
38	15								56E	153ATMD025	153RNDD025	153VXLHD025	153SLHD025	153SFHD025						
40	16								60E	163ATMD025	163RNDD025	163VXLHD025	163SLHD025	163SFHD025						
45	18								66E	163ATMD025	163RNDD025	183VXLHD025	183SLHD025	183SFHD025						
50	20								72E	203ATMD025	203RNDD025	203VXLHD025	203SLHD025	203SFHD025		556430				
60	24								84E	243ATMD025	243RNDD025									
70	28								91E		283RNDD025									
75	30								98E											
90	36								114E		363RNDD025									
3020 with Stihl 084, 088, MS880, MS084, MS088																				
38	15	3/8"	.063"	1.6		75RD			58E											
43	17								66E	173ATLE031	173RNDE031									
50	20								74E											
53	21								75E	213ATLE031										
63	25								86E											
63	25								88E											
LOHUIS																				
LHS-YD-52																				
45	18	.325"	.058"	1.5		21BPX / 21LPX			72E					188SLGK095						
MAKITA®																				
5011B, 5012B, 5014B, 5014NB, 5016B, 5016NB																				
30	12	1/4"	.050"	1.3		25A / 25AP		9	66E						120SDAA041					
35	14								76E						140SDAA041					
AUC120DWAE, DCS 34, DCS330, 340, 341, 390, 400, 401, 5012, 5014, 5016, 3500, UC3501, UC3020A, UC3520A, UC4020A, 4030																				
12	5	1/4"	.050"	1.3		25A / 25AP		6	42E											



Fűrész láncok						Vezető lemezek						Kiállítási csomagok			
						Legjobb			Jobb			Jó			
CM	INCH					AT	RN RW GN PM	PXL TXL VXL	SL GL SP GP MG MP	SF SX PX GD MLB		SD	DG	MLE	

MAKITA® /./.

30	12	3/8"	.043"	1.1	90SG/90PX	6	46E									
35	14						52E					144MLEA041				
40	16						56E									

UC250DWB, DCS330S, DCS350, DCS3501, DCS390, UC3501, UC3520A, BUC250RDE, BUC122RFE, UC4020A, DCS400, DCS380, DCS300, DCS3410TH, DCS232T, UC3030A, DCS340, DCS341, DCS401, DCS4610, UC3530AK, UC4530A, EA3201, EA3500F35B, EA3500F40B, UC3000, UC3500, UC4000, UC3000, UC3500, UC4000, UC4030AK, EA3201, EA3500F35B, EA3500F40B, 5012, 5014, 5016

25	10	3/8"	.050"	1.3	91P / 91PX / 91VXL	6	40E					100SDEA218		564268		
30	12						45E			120SPEA041	120SXEA041	120SDEA041	561605	564439	542308	PS45E
30	12						46E									
35	14						52E			140SPEA041	140SXEA041	140SDEA041*	561601		542310	PS52E
40	16						56E					160SDEA041*	543483		542314	PS56E
40	16						57E			160SPEA041	160SXEA041	160SDEA041*	561660, 543483		542314	PS56E

DCS 410, DCS411, DCS 4301

33	13	.325"	.050"	1.3	20BPX / 20LPX	7	56E						130MLBK041			
38	15						64E						150MLBK041			
45	18						72E						180MLBK041			

DCS430, DCS431, DCS 520, DCS4300i, DCS5200i

33	13	.325"	.050"	1.3	95VPX/95TXL	7	56E			130TXLBK095	130MPBK095	130MLBK095		581621	576787	
38	15						64E			150TXLBK095	150MPBK095	150MLBK095			576788	
45	18						72E			180TXLBK095	180MPBK095	180MLBK095		581619	576789	

DCS430, DCS520, DCS4300i, DCS5200i, DCS431, DCS520, DCS43001, DCS431, 45



28	11	.325"	.058"	1.5	21BPX / 21LPX	7	52E									
33	13						56E			138RNBK095	138PXLBK095	138SLBK095	138PXBK095		543479	
35	14						60E									
38	15						64E			158RNBK095	158VXLGK095	158SLGK095				
38	15						64E			158RNBK095	158PXLBK095	158SLBK095	158PXBK095		543486	
40	16						66E				168PXLBK095	168SLBK095				
40	16						68E									
45	18						72E				188PXLBK095	188SLBK095				
45	18						72E			188RNBK095	188VXLGK095	188SLGK095	188PXBK095		556429	
50	20						78E			208RNBK095	208VXLGK095	208SLGK095				

DCS460, DCS500, DCS4600, DCS5030

38	15	3/8"	.058"	1.5	73LGX / 73LPX / 73DX / 73DPX	7	56E			158RNDB083		158SLHK153				
43	17						64E	178ATMB083	178RNDB083							
45	18						64E					188SLHK153				
50	20						72E		208RNDB083		208SLHK153					
53	21						72E									

DCS6000i, DCS520i, 540, 5200, 6000, DCS 6800i

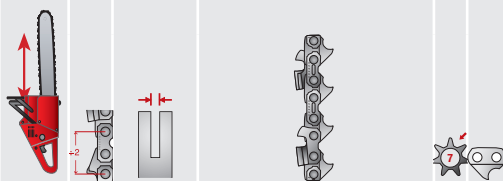
38	15	3/8"	.058"	1.5	73LGX / 73LPX / 73DX / 73DPX	7	56E			158RNDB083						
43	17						64E	178ATMB083	178RNDB083							
50	20						72E		208RNDB083							

Fűrész láncok							Vezető lemezek						Kiállítási csomagok					
							DuraCut™	PowerCut™	ControlCut™ SpeedCut™ VersaCut™	Pro-Lite®	AdvanceCut™	Single Rivet						
							Legjobb			Jobb			Jó					
CM	INCH						AT	RN GN	RW PM	PXL TXL VXL	SL SP MG	GL GP MP	SF SX GD	PX MLB	SD	DG	MLE	
MAKITA® ./..																		
53	21					72E												
9000, DCS9010																		
43	17	3/8"	.058"	1.5	73LGX / 73LPX / 73DX / 73DPX	8	64E											
50	20						72E	208ATMD033	208RNDD033									
58	23						80E											
DCS-6400, DCS-6401, DCS-7300, DCS6401, DCS9000, DCS9010, DCS7301, DCS79001, DCS-7900																		
38	16	3/8"	.058"	1.5	73LGX / 73LPX / 73DX / 73DPX	7	60E			168VXLHD009	168SLHD009	168SFHD009						
45	18						68E	188ATMD009		188VXLHD009	188SLHD009	188SFHD009			556288			
50	20						72E	208ATMD009		208VXLHD009	208SLHD009	208SFHD009			556431			
60	24						84E	248ATMD009										
70	28						92E	288ATMD009										
MAROYAMA																		
MAROYAMA MCV 3100, MAROYAMA MCV 3100																		
35	14	3/8"	.050"	1,3	91P / 91PX / 91VXL	6	52E				140SPEA041	140SXEA041	140SDEA041*	561601	564441	542310	PS52E	
40	16						56E				160SPEA041	160SXEA041	160SDEA041*	561660, 543483		542314	PS56E	
MAX BAHR																		
KSH 600 Hochentaster, Electramac 312, 314, 316, 330, 335, 340, 414, 416, Mac 335, MacCat 436, 441, Mac 538e, 539e, Promac33																		
25	10	3/8"	.050"	1,3	91P / 91PX / 91VXL	6	40E							100SDEA041	564268	551639	PS40E	
MACCALISTER																		
MC2000																		
40	16	3/8"	.050"	1,3	91P / 91PX / 91VXL		57E											
MCCULLOCH®																		
M1, M2, M2B, M4, M4B, M6, M6B																		
25	10	3/8"	.050"	1.3	91P / 91PX / 91VXL	6	38E											
30	12						44E											
35	14						50E											
40	16						56E											
474, 484, 735, C180, CALIFORNIA/ARIZON, CALIFORNIA 46/90, EAGERBEAVER, Eagerbeaver 1030, MAC120, MAC130, MM30, MM35, PM36, PM310, PM320, 330, 340, PM360, PM364, PM370, PM380, PM470, PM480, PM510, PM400, PM6, PM730, EMAC1040, PM484, MAC940, DAY.900, MINI MAC (All Models), 3214/6, 3516/8, EB2.3, MacCat																		
30	12	3/8"	.050"	1.3	91P / 91PX / 91VXL	6	44E							120SDEA318				
35	14						49E				140SPEA318	140SXEA318	140SDEA318			542313	PS49E	
35	14						50E											
40	16						55E				160SPEA318	160SXEA318	160SDEA318			542316	PS54E	
45	18						60E											
PM394, PM494, MAC 930, MAC935, Mac-Cat 839, 842, Electromac 1030, 1035, Euromac 314/316, Mac 436, Mac 538E/539E, Mac120, 14A/S, EM16, 10, 12, 14, 16E																		
30	12	3/8"	.050"	1.3	91P / 91PX / 91VXL	6	44E							120SDEA318				
30	12						45E											
35	14						50E				140SPEA318	140SXEA318	140SDEA318	564440	542313	PS49E		
40	16						56E				160SPEA318	160SXEA318	160SDEA318		542316	PS54E		
45	18						60E											



Fűrész láncok							Vezető lemezek							Kiállítási csomagok							
							DuraCut™			PowerCut™		ControlCut™ SpeedCut™ VersaCut™		Pro-Lite®		AdvanceCut™	Single Rivet				
							Legjobb			Jobb				Jó							
CM INCH							AT	RN RW GN PM		PXL TXL VXL		SL GL SP GP MG MP		SF SX PX GD MLB		SD DG MLE					

MCCULLOCH® ./..

ELECTRA MAC16E, 838, 839

40	16	3/8"	.050"	1.3	91P / 91PX / 91VXL	6	54E					160SPEA318	160SXEA318	160SDEA318			542316	PS54E
----	----	------	-------	-----	--------------------	---	-----	--	--	--	--	------------	------------	------------	--	--	--------	-------

3500, 400P, TITAN35, TITAN40, PM38, PM40, PM46, DAYTONA 1000

35	14	.325"	.050"	1.3	20BPX / 20LPX	7	55E											
35	14						56E											
40	16						64E											
45	18						72E											

335, 435, 440, 441, 738, TITAN41, TITAN46, 4600, 4700, 4900, 5000, 10-49, 10-42, TIMBERBEAR 849, 338, 7-42

35	14	3/8"	.050"	1.3	91P / 91PX / 91VXL	6	52E					140SPEA041	140SXEA041	140SDEA041*	561601	564441	542310	PS52E
40	16						56E					160SPEA041	160SXEA041	160SDEA041*	561660, 543483		542314	PS56E
40	16	.325"	.050"	1.3	20BPX / 20LPX	7	66E					160SLGK095						
45	18						72E					180SLGK095						

1-10, 10-10, 2-10, 3-10, 4-10, 5-10, 55, 555, 6-10, 60, 610, 650, 655, 7-10, 70, 700, 80, 800, 805, 850, DE50, SP60, SP81,

30	12	3/8"	.050"	1.3	72LGX / 72LPX / 72DX / 72DPX	7	50E											
40	16						60E											
50	20						71E			200SLHD276								
60	24						81E											
70	28						92E											

850, DE50, SP60, SP81, TITAN50, TITAN57, 955, 1000, CP55, CP70, CP70L

40	16	3/8"	.058"	1.5	73LGX / 73LPX / 73DX / 73DPX	7	60E											
50	20						71E											
60	24						81E											

MAC950, MAC960, MAC 970, 300, 050, 006, PROMAC 51, PROMAC55, PROMAC60, PROMAC70, MCCULLOCH (JF)

33	13	3/8"	.058"	1.5	73LGX / 73LPX / 73DX / 73DPX	7	52E											
38	15						56E											
40	16						60E				168SLHD024	168SFHD024						
45	18						68E	188ATMD024			188SLHD024	188SFHD024						
50	20						72E	208ATMD024			208SLHD024	208SFHD024						

MS1215, MS1415, MS1425, MS1630, MS1640, MS1435, MS1645, MS1845J

30	12	3/8"	.050"	1.3	91P / 91PX / 91VXL	6	45E							120SDEA318		564439		
35	14						49E				140SPEA318	140SXEA318	140SDEA318				542313	PS49E
40	16						55E				160SPEA318	160SXEA318	160SDEA318				542316	PS54E
30	12	3/8"	.050"	1.3	91P / 91PX / 91VXL	6	45E				120SPEA095			120SDEA095		564439		
35	14						49E											
35	14						52E				140SPEA095			140SDEA095			542312	PS52E
40	16						54E											

CS360T, CS420T

35	14	3/8"	0.50"	1.3	91P / 91PX / 91VXL		52E				140SPEA095			140SDEA095			542312	PS52E
40	16						56E				160SPEA095			160SDEA095			542317	PS56E

Fűrész láncok							Vezető lemezek						Kiállítási csomagok							
							DuraCut™			PowerCut™		ControlCut™	SpeedCut™	VersaCut™	Pro-Lite®		AdvanceCut™		Single Rivet	
							Legjobb			Jobb			Jó							
CM	INCH						AT	RN GN	RW PM	PXL TXL	VXL	SL SP MG	GL GP MP	SF SX GD	PX MLB	SD	DG	MLE		

MCCULLOCH® ./..

CS400T

40	16	3/8"	.050"	1.3	91P / 91PX / 91VXL	56E						160SPEA095			160SDEA095			542317	PS56E
45	18					60E									180SDEA095				
40	16	.325"	.050"	1.3	20BPX / 20LPX	7	66E					160SLBK095							
45	18					72E		180RNBK095				180SLBK095							
50	20					78E						200SLBK095							

METABO®

Kt 1441

35	16	3/8"	.050"	1.3	91P / 91PX / 91VXL	6	57E					160SPEA095			160SDEA095			542317	PS56E
----	----	------	-------	-----	--------------------	---	-----	--	--	--	--	------------	--	--	------------	--	--	--------	-------

Kt 1530

33	13	.325"	.058"	1.5	21BPX / 21LPX	8	56E			138PXLBK095	138SLBK095	138PXBK095			543479				
38	15					64E				158PXLBK095	158SLBK095	158PXBK095			543486				

5338

30	12	1/4"	.050"	1.3	25A / 25AP	8	64E												
35	14					72E													
30	12	3/8"	.050"	1.3	91P / 91PX / 91VXL	6	44E					120SPEA074	120SXEA074	120SDEA074				542309	PS44E
35	14					50E						140SPEA074	140SXEA074	140SDEA074	559166, 543482			542311	PS50E
40	16					55E						160SPEA074	160SXEA074	160SDEA074	561603, 543484			542315	PS55E

1440

40	16	3/8"	.050"	1.3	91P / 91PX / 91VXL	6	58E												
----	----	------	-------	-----	--------------------	---	-----	--	--	--	--	--	--	--	--	--	--	--	--

MITOX

Pole Pruner

25	10	3/8"	.050"	1.3	91P / 91PX / 91VXL	39E									100SDEA218				
----	----	------	-------	-----	--------------------	-----	--	--	--	--	--	--	--	--	------------	--	--	--	--

28MT MULTI-TOOL

25	10	3/8"	.050"	1.3	91P / 91PX / 91VXL	40E													
----	----	------	-------	-----	--------------------	-----	--	--	--	--	--	--	--	--	--	--	--	--	--

3814, 4116

35	14	3/8"	.050"	1.3	91P / 91PX / 91VXL	6	52E								140SDEA041*	564441	542310	PS52E
40	16					57E									160SDEA041*	543483	542314	PS56E

4518, 5020, 5620

45	18	.325"	.058"	1.3	21BPX / 21LPX	7	72E			188VXLGK095	188SLGK095	188PXB095					564458		
50	20					78E				208VXLGK095	208SLGK095								
50	20					78E				208VXLGK095	208SLGK095								

6220, 6224

50	20	3/8"	.050"	1.3	72LGX / 72LPX / 72DX / 72DPX	72E													
60	24					84E		240RND009											

CS38 PRO, CS41 PRO

35	14	3/8"	.050"	1.3	91P / 91PX / 91VXL	53E									140SDEA041*		542310	PS52E
40	16					57E									160SDEA041*	543483	542314	PS56E



Fűrész láncok						Vezető lemezek							Kiállítási csomagok			
						DuraCut™	PowerCut™	ControlCut™ SpeedCut™ VersaCut™	Pro-Lite®	AdvanceCut™	Single Rivet					
						Legjobb			Jobb				Jó			
CM	INCH					AT	RN RW GN PM	PXL TXL VXL	SL GL SP GP MG MP	SF SX PX GD MLB	SD DG MLE					

MITOX./..

CS45 PRO, CS50 PRO, CS56 PRO

40	16	.325"	0.58"	1.3	21BPX / 21LPX	66E			168VXLGK095	168SLGK095					
45	18					72E			188VXLGK095	188SLGK095					
50	20					78E			208VXLGK095	208SLGK095					

CS3612T

30	12	3/8"	.050"	1.3	91P / 91PX / 91VXL	45E					120SDEA041	564439	542308	PS45E
----	----	------	-------	-----	--------------------	-----	--	--	--	--	------------	--------	--------	-------

MOUNTFIELD

MC382

40	16	.325"	0.58"	1.3	95VPX / 95TXL	7	66E								
----	----	-------	-------	-----	---------------	---	-----	--	--	--	--	--	--	--	--

MC438, MC3616, MC3720, MC2000Q, MC48LI

35	14	3/8"	.050"	1.3	91P / 91PX / 91VXL	52E			140SPEA041	140SXEA041	140SDEA041*	564441	542310	PS52E
40	16					57E			160SPEA041	160SXEA041	160SDEA041*		542314	PS56E

MC640

40	16	.325"	0.58"	1.3	20BPX / 20LPX	7	66E								
----	----	-------	-------	-----	---------------	---	-----	--	--	--	--	--	--	--	--

MR. GARDENER

EKS 2040

40	16	3/8"	.050"	1.3	91P / 91PX / 91VXL	7	57E				160SDEA041*	543483	564444	542314	PS56E
----	----	------	-------	-----	--------------------	---	-----	--	--	--	-------------	--------	--------	--------	-------

ПАРМА (ИНКАР)

Урал, Дружба, Тайга, Парма (Инкар)

50	20	.404"	.063"	1,6	59L / 59AC / 27X / 27PX	7	64E	203RNF015		203SLFM015					
----	----	-------	-------	-----	-------------------------	---	-----	-----------	--	------------	--	--	--	--	--

Тайга, Парма (Инкар)

43	17	3/8"	.058"	1,5	73LGX / 73LPX / 73DX / 73DPX	7	64E			178SLHD010					
----	----	------	-------	-----	------------------------------	---	-----	--	--	------------	--	--	--	--	--

Парма-2М (Инкар)

45	18	.325"	.058"	1,5	21BPX / 21LPX	7	72E	188RNBK095	188PXLBK095	188SLBK095	188PXBK095				
45	18	.325"	.050"	1,3	95VPX / 95TXL	7	72E		180TXLBK095	180MPBK095	180PXBK095	576789			

Парма-3 (Инкар), Парма-4 (Инкар)

45	18	.325"	.050"	1,3	20BPX / 20LPX	7	72E			180SLGK095		180MLBK095			
38	15		.050"	1,3	95VPX / 95TXL	7	64E		150TXLBK095	150MPBK095			576788		

ИНТЕРСКОЛ ПЦ-16\38Л, 16\2000, ПЦБ-14\35Л, ПЦБ-14\38Л

35	14	3/8"	.050"	1,3	91P / 91PX / 91VXL	6	53E			140SPEA041	140SXEA041	140SDEA041*	561601	542310	PS52E	
40	16					6	56E			160SPEA041	160SXEA041	160SDEA041*	561660, 543483	564443	542314	PS56E

NAREX

EPR 30-20/35-20/40-20/35-24/40-24/45-24

30	12	3/8"	.050"	1,3	91P / 91PX / 91VXL	45					120SXEA041	120SDEA041			
35	14	3/8"	.050"	1,3	91P / 91PX / 91VXL	52					140SXEA041	140SDEA041			
40	16	3/8"	.050"	1,3	91P / 91PX / 91VXL	57					160SXEA041	160SDEA041			
45	18	3/8"	.050"	1,3	91P / 91PX / 91VXL	62					180SXEA041	180SDEA041			

OLEO-MAC®

GST250

25	10	1/4"	.050"	1,3	25AP	8	58E					100SDAA041			
----	----	------	-------	-----	------	---	-----	--	--	--	--	------------	--	--	--

Fűrész láncok							Vezető lemezek						Kiállítási csomagok						
							DuraCut™	PowerCut™	ControlCut™ SpeedCut™ VersaCut™	Pro-Lite®	AdvanceCut™	Single Rivet							
							Legjobb			Jobb			Jó						
CM	INCH						AT	RN GN	RW PM	PXL TXL VXL	SL SP MG	GL GP MP	SF SX GD	PX MLB	SD DG MLE				

OLEO-MAC® ./..

EP100 Pole Pruner, E1500, 931, 932, GS35, GS350, GST360

25	10	3/8"	.043"	1.1	90SG / 90PX	6	39E								104MLEA318				
30	12						45E									564439			
30	12	3/8"	.050"	1.3	91P / 91PX / 91VXL	6	45E					120SPEA041	120SXEA041	120SDEA041	561605	564439	542308	PS45E	
35	14						53E					140SPEA041	140SXEA041	140SDEA041*	561601		542310	PS52E	
40	16						57E					160SPEA041	160SXEA041	160SDEA041*	561660, 543483		542314	PS56E	

233, 234, 244, 240, 241, 335, 340, 930, 935DX 935X, 936, 940, E140F, E160F, E1700, E1900, E1500, 300

30	12	3/8"	.050"	1.3	91P / 91PX / 91VXL	6	44E												
35	14						49E												
40	16						56E								160SDEA129				

OM-E200

30	12	3/8"	.050"	1.3	91P / 91PX / 91VXL	6	45E					120SPEA074	120SXEA074	120SDEA074		564439	542309	PS44E	
35	14						50E					140SPEA074	140SXEA074	140SDEA074	559166, 543482		542311	PS50E	
40	16						56E					160SPEA074	160SXEA074	160SDEA074	561603, 543484		542315	PS55E	

240

30	12	3/8"	.050"	1.3	91P / 91PX / 91VXL	6	45E					120SPEA074	120SXEA074	120SDEA074		564439	542309	PS44E	
35	14						50E					140SPEA074	140SXEA074	140SDEA074	559166, 543482		542311	PS50E	
40	16						56E					160SPEA074	160SXEA074	160SDEA074	561603, 543484		542315	PS55E	
30	12	.325"	.050"	1.3	20BPX / 20LPX	8	51E												
35	14						57E												
40	16						64E												

E170, E170F

30	12	.325"	.050"	1.3	20BPX / 20LPX	8	51E												
35	14						57E												
40	16						64E												

937, 938, 941, GS44

33	13	.325"	.050"	1.3	95VPX / 95TXL	7	56E			130TXLBK095	130MPBK095	130MLBK095			581621	576787			
38	15						64E			150TXLBK095	150MPBK095	150MLBK095				576788			
40	16						66E			160TXLBK095	160MPBK095	160MLBK095							
45	18						72E			180TXLBK095	180MPBK095	180MLBK095			581619	576789			

940C

33	13	.325"	.050"	1.3	95VPX / 95TXL	7	56E								130MLBK041		576787		
40	16						66E								160MLBK041				

938, 942, 941, 945, 950, 946, 950SUPER, 947, 956, 962, 950A, 951, E300 F

28	11	.325"	.058"	1.5	21BPX / 21LPX	7	52E												
33	13						56E			138RNBK095	138PXLBK095	138SLBK095	138PXBK095			543479			
35	14						60E												
38	15						64E			158RNBK095	158VXLGK095	158SLGK095							



Fűrész láncok							Vezető lemezek							Kiállítási csomagok									
							DuraCut™			PowerCut™		ControlCut™ SpeedCut™ VersaCut™		Pro-Lite®		AdvanceCut™		Single Rivet					
							Legjobb					Jobb		Jó									
CM	INCH						AT	RN RW GN PM	PXL TXL VXL	SL GL SP GP MG MP	SF SX PX GD MLB	SD DG MLE											

OLEO-MAC® ./..

40	16						66E		168RNBK095	168VXLGK095	168SLGK095	168PXBK095							
40	16						68E												
45	18						72E	188RNBK095	188VXLGK095	188SLGK095	188PXBK095		556429						
50	20						78E	208RNBK095	208VXLGK095	208SLGK095									

962, 956

40	16	3/8"	.058"	1.5	73LGX / 73LPX / 73DX / 73DPX	7	60E	168ATMK095	168RNDK095	168VXLHK095	168SLHK095								
45	18						68E	188ATMK095	188RNDK095	188VXLHZ095	39450								
50	20						72E	208ATMK095	208RNDK095	208VXLHK095	208SLHK095								
55	22						77E												
28	11	.325"	.058"	1.5	21BPX / 21LPX	7	52E												
33	13						56E		138RNBK095	138PXLBK095	138SLBK095	138PXBK095		543479					
35	14						60E												
38	15						64E		158RNBK095	158VXLGK095	158SLGK095								
40	16						66E		168RNBK095	168VXLGK095	168SLGK095	168PXBK095							
40	16						68E												
45	18						72E	188RNBK095	188VXLGK095	188SLGK095	188PXBK095		556429						
50	20						78E	208RNBK095	208VXLGK095	208SLGK095									

250A, 251, 251SUPER, 251B, 252, 254, 261, 264, 271, 272, 284, 350, 350SUPER, 355, 460, 480, 481, 482, 484, E300, OM-E300

40	16	3/8"	.058"	1.5	73LGX / 73LPX / 73DX / 73DPX	7	60E				168SLHD024	168SFHD024							
45	18						68E	188ATMD024			188SLHD024	188SFHD024							
50	20						72E	208ATMD024			208SLHD024	208SFHD024							
58	23						80E												
63	25						88E												
75	30						98E												

970, 980, 971, 981

40	16	.404"	.058"	1.5	58L / 26X	7	55E												
45	18						62E	188ATMD024											
50	20						66E	208ATMD024											
58	23						73E												
40	16	3/8"	.058"	1.5	73LGX / 73LPX / 73DX / 73DPX	7	60E				168SLHD024	168SFHD024							
45	18						68E	188ATMD024			188SLHD024	188SFHD024							
50	20						72E	208ATMD024			208SLHD024	208SFHD024							
58	23						80E												
63	25						88E												
75	30						98E												

999, 999F, 985

43	17	.404"	.063"	1.6	59L / 59AC / 27X / 27PX	7	60E	173ATLE031	173RNFE031										
53	21						68E	213ATME031	213RNFE031										
63	25						80E												
75	30						92E												
90	36						108E												
104	41						123E												

Fűrész láncok							Vezető lemezek						Kiállítási csomagok					
							DuraCut™		PowerCut™		ControlCut™ SpeedCut™ VersaCut™		Pro-Lite®		AdvanceCut™		Single Rivet	
							Legjobb			Jobb			Jó					
CM	INCH						AT	RN GN	RW PM	PXL TXL VXL	SL SP MG	GL GP MP	SF SX GD	PX MLB	SD DG MLE			

OREGON																	
CS1500																	
45	18	3/8"	.050"	1,3	91PS	6	62E								180SDEA041		571039
CS300																	
40	16	3/8"	.050"	1,3	91PS	6	56E								160SDEA041		573268
CS250																	
35	14	3/8"	.050"	1,3	91PS	6	52E								140SDEA041		566336
PS250																	
20	8	3/8"	.043"	1,1	90PX	7	34E								084MLEA041		
PS600 (pole saw attachment)																	
25	10	1/4"	.050"	1,3	25AP		58E								100SDAA041		
PARKER																	
5800																	
45	18	.325"	.058"	1,5	21BPX / 21LPX		72E				188SLGD176						
PARKSIDE																	
EKS 1700																	
40	16	3/8"	.050"	1,3	91P / 91PX / 91VXL	6	56E										564443
EKS1650																	
40	16	3/8"	.043"	1,1	90SG / 90PX	6	55E										
PKS 2000/4 PKS 40 PKS 10/3, PKS40/5																	
40	16	3/8"	.050"	1,3	91P / 91PX / 91VXL	6	55E										564442
40	16					6	57E										564444
PARMA																	
All Models																	
40	16	3/8"	.063"	1,6	75LGX / 75LPX / 75DX / 75DPX		62E										
40	16	3/8"	.058"	1,5	73LGX / 73LPX / 73DX / 73DPX		62E			168VXLHD009	168SLHD009	168SFHD009					
PARTNER®																	
1436, 1641																	
35	14	3/8"	.043"	1,1	90SG / 90PX	6	52E								144MLEA041		
40	16						56E								164MLEA041		
1535EL, 1540EL, 1640EL, ES2200, 1835,1840, 371, 391, 542, 1640, 351CCS, 3CCS																	
35	14	3/8"	.050"	1,3	91P / 91PX / 91VXL	6	50E				140SPEA318	140SXEA318	140SDEA318		564440	542313	PS49E
40	16						54E				160SPEA318	160SXEA318	160SDEA318			542316	PS54E
1601, 1602, 1612, 1613, 1614, 1616, 1618																	
30	12	3/8"	.050"	1,3	91P / 91PX / 91VXL	6	45E								120SDEA064		564439
35	14						52E										
40	16						56E										
P4-18, P4-20, 20X, P33XT, 330, 335, 340, 345, 350, 351, 360, 365, 370, 385, P390, 391, 395, 405, P420*, P738, P842 (*Saw motor mount may vary by year)																	
30	12	3/8"	.050"	1,3	91P / 91PX / 91VXL	6	45E				120SPEA041	120SXEA041	120SDEA041	561605	564439	542308	PS45E
35	14						52E				140SPEA041	140SXEA041	140SDEA041*	561601		542310	PS52E
40	16						56E				160SPEA041	160SXEA041	160SDEA041*	561660, 543483		542314	PS56E



Fűrész láncok						Vezető lemezek						Kiállítási csomagok					
						DuraCut™		PowerCut™		ControlCut™ SpeedCut™ VersaCut™		Pro-Lite®		AdvanceCut™		Single Rivet	
						Legjobb			Jobb			Jó					
CM	INCH					AT	RN GN	RW PM	PXL TXL VXL	SL SP MG	GL GP MP	SF SX GD	PX MLB	SD	DG	MLE	

PARTNER®./..

45	18					62E											180SDEA041
----	----	--	--	--	--	-----	--	--	--	--	--	--	--	--	--	--	------------

185, 1550EL, 1850EL, P420*, P520, 616, 620, P718T, P722T

35	14	3/8"	.050"	1.3	91P / 91PX / 91VXL	6	52E					140SPEA095		140SDEA095	564441	542312	PS52E
40	16		.050"	1.3		6	57E							160SDEA095	564444	542317	PS56E

20X POWER, 365, 400, 410, 411, 450, 460, 461, P461, P462, 465, 470, 495, 500, P500, P511, 510, 540, 545, 1200/1400/1450/1500/1650EL, P5000, P5300, P5500

33	13	.325"	.050"	1.3	95VPX / 95TXL	7	56E			130TXLBK095	130MPBK095	130MLBK095		581621	576787		
38	15						64E			150TXLBK095	150MPBK095	150MLBK095			576788		
45	18						72E			180TXLBK095	180MPBK095	180MLBK095		581619	576789		

20X POWER, 365, 400, 410, 411, 450, 460, 461, P461, P462, 465, 470, 495, 500, P500, P511, 510, 540, 545, 1200/1400/1450/1500/1650EL, P5000, P5300, P5500

28	11	.325"	.058"	1.5	21BPX / 21LPX	7	52E										
33	13						56E		138RNBK095	138PXLBK095	138SLBK095	138PXBK095		543479			
35	14						60E										
38	15						64E		158RNBK095	158VXLGK095	158SLGK095	158PXBK095					
38	15						64E		158RNBK095	158PXLBK095	158SLBK095	158PXBK095		543486			
40	16						66E		168RNBK095	168VXLGK095	168SLGK095	168PXBK095					
40	16						68E										
45	18						72E		188RNBK095	188VXLGK095	188SLGK095	188PXBK095		556429			
50	20						78E		208RNBK095	208VXLGK095	208SLGK095						

550, 605

33	13	3/8"	.058"	1.5	73LGX / 73LPX / 73DX / 73DPX	7	50E		138RNDK095		138SLDK095						
38	15						56E			158VXLHK095	158SLHK095						

650, 7000, F65, P100, P55, P65, P70, R16, R17, R18, R19, R20, R21, R22, R40, R417, R418, R420, R421, R422, R435, R440, R522, R523, S50, S55, S65

33	13	3/8"	.058"	1.5	73LGX / 73LPX / 73DX / 73DPX	7	52E										
38	15						56E										
40	16						60E										
43	17						64E				178SLHD010						
50	20						72E										
55	22						76E										

660, P7700, 710

40	16	3/8"	.058"	1.5	73LGX / 73LPX / 73DX / 73DPX	7	60E	168ATMD009	168RND009	168VXLHD009	168SLHD009	168SFHD009					
45	18						68E	188ATMD009	188RND009	188VXLHD009	188SLHD009	188SFHD009		556288			
50	20						72E	208ATMD009	208RND009	208VXLHD009	208SLHD009	208SFHD009		556431			
55	22						77E		228RND009								
60	24						84E	248ATMD009	248RND009								
65	26						89E		268RND009								
70	28						92E	288ATMD009	288RND009								
90	36	3/8"	.063"	1.6	75LGX / 75LPX / 75DX / 75DPX	7	115E		363RND009								

P100, P85, R40, R435, R440

55	22	.404"	.063"	1.6	59L / 59AC / 27X / 27PX	7	69E										
65	26						80E										

Fűrész láncok							Vezető lemezek							Kiállítási csomagok									
							DuraCut™			PowerCut™		ControlCut™ SpeedCut™ VersaCut™		Pro-Lite®		AdvanceCut™		Single Rivet					
							Legjobb			Jobb		Jó											
CM	INCH						AT	RN GN	RW PM	PXL TXL VXL	SL SP MG	GL GP MP	SF SX PX GD MLB	SD DG MLE									
PATRIOT																							
ESP1816, ESP2016, 937-16, 3816 Imperial, 3816, 541 PRO																							
40	16	3/8"	.050"	1,3	91P / 91PX / 91VXL	57							160SXEA041	160SDEA041									
4520																							
50	20	0,325"	.058"	1,5	21LPX/21BPX	76			208VXLGK095				208PXBK095										
PERFORMANCE POWER																							
PRO38CCSA																							
45	18	3/8"	.050"	1,3	91P / 91PX / 91VXL	60E								180SDEA318									
PERFORMANCE PRO																							
PWR1750CSA, PWR1800CSC, PP350																							
35	14	3/8"	.050"	1,3	91P / 91PX / 91VXL									140SDEA041									
PIANIER (KAISER, TAYAKANA, NOVA)																							
GSK1800																							
20	8	1/4"	.050"	1,3	25AP	48E								080SDAA041									
PNT250, T-PNT250, PNT2500N																							
25	10	3/8"	.050"	1,3	91P / 91PX / 91VXL	6	39E							100SDEA218									
GSK2500N																							
25	10	3/8"	.050"	1,3	91P / 91PX / 91VXL	6	40E							100SDEA041									
30	12	3/8"	.050"	1,3	91P / 91PX / 91VXL	6	45E						120SXEA041	120SDEA041									
GSK3500N, GSK3800N																							
35	14	3/8"	.050"	1,3	91P / 91PX / 91VXL	6	52E						140SXEA041	140SDEA041									
40	16	3/8"	.050"	1,3	91P / 91PX / 91VXL	6	57E						160SXEA041	160SDEA041									
GSK4500N																							
45	18	.325"	.050"	1,3	95VXL / 95TXL	7	72E			180TXLKB095	180MPBK095	180MLBK095					576789						
POULAN®																							
ES300																							
35	14	3/8"	.043"	1,1	90SG / 90PX	6	52E							144MLEA041									
40	16						56E							164MLEA041									
1800, 2000, 2300AV, 2300CVA, 25A, P3314, P3314WS, PLN1514, 1420, 1630? MICRO25, S25CVA, S25D, S25DA, P600, P3416, P4018WT, PLN3516F, ES350																							
30	12	3/8"	.050"	1,3	91P / 91PX / 91VXL	6	45E						120SXEA041	120SDEA041	561605	564439	542308	PS45E					
35	14						52E						140SXEA041	140SDEA041*	561601		542310	PS52E					
40	16						57E						160SXEA041	160SDEA041*	561660, 543483		542314	PS56E					
1400E																							
35	14	3/8"	.050"	1,3	91P / 91PX / 91VXL	6	52E										564441						
200SERIES																							
33	13	.325"	.058"	1,5	21BPX / 21LPX	7	56E																
300SERIES, 306, 3400, 445, 446, 450, 360, 361, 3700, 3800, 395, 3900, 4400, 400SERIES, 4000, 4200																							
33	13	3/8"	.050"	1,3	72LGX / 72LPX / 72DX / 72DPX	7	52E																
40	16						60E						160SLHD176										
50	20						70E		200RND176				200SLHD176										
4400, 4900, 5200, 5400, 6700																							
33	13	3/8"	.058"	1,5	73LGX / 73LPX / 73DX / 73DPX	7	52E																



Fűrész láncok							Vezető lemezek							Kiállítási csomagok									
							DuraCut™			PowerCut™		ControlCut™ SpeedCut™ VersaCut™		Pro-Lite®		AdvanceCut™		Single Rivet					
							Legjobb					Jobb		Jó									
CM	INCH						AT	RN RW GN PM	PXL TXL VXL	SL GL SP GP MG MP	SF PX PX GD MLB	SD DG MLE											

POULAN®./..

415, 425, 445, 475, 505

33	13	3/8"	.058"	1.5	73LGX / 73LPX / 73DX / 73DPX	7	52E			138RNDD009										
33	13						52E			138RNDD009										
38	15						56E	158ATMD009	158RNDD009	158VXLHD009	158SLHD009	158SFH009		556286						
40	16						60E	168ATMD009	168RNDD009	168VXLHD009	168SLHD009	168SFHD009								
43	17						64E	178ATMD009	178RNDD009	178VXLHD009	178SLHD009									
45	18						68E	188ATMD009	188RNDD009	188VXLHD009	188SLHD009	188SFHD009		556288						
50	20						72E	208ATMD009	208RNDD009	208VXLHD009	208SLHD009	208SFHD009		556431						
55	22						76E			228RNDD009										
60	24						84E	248ATMD009	248RNDD009											
65	26						89E			268RNDD009										
70	28						92E	288ATMD009	288RNDD009											
75	30						102E			308RNDD009										

5500, 6000

43	17	.404"	.063"	1.6	59L / 59AC / 27X / 27PX	7	61E	173ATMD033												
53	21						70E													

POWERCRAFT

PC40

40	16	3/8"	.050"	1.3	91P / 91PX / 91VXL		54E							160SDEA318						
45	18	3/8"	.050"	1.3	91P / 91PX / 91VXL		60E							180SDEA318						

QUALCAST

GCS400

40	16	3/8"	.050"	1.3	91P / 91PX / 91VXL		57E							160SDEA041						
----	----	------	-------	-----	--------------------	--	-----	--	--	--	--	--	--	------------	--	--	--	--	--	--

RYOBI®

PCN 3335 APR02, RCS1935, RCS2340

25	10	3/8"	.050"	1.3	91P / 91PX / 91VXL	6	40E							100SDEA041		564268	551639	PS40E		
30	12						45E				120SPEA041	120SXE041	120SDEA041	561605			542308	PS45E		
35	14						52E				140SPEA041	140SXE041	140SDEA041*	561601			542310	PS52E		
40	16						57E				160SPEA041	160SXE041	160SDEA041*	561660, 543483			542314	PS56E		

PCN 4040

40	16	.325"	0.58"	1.3	20BPX/20LPX		66E				160SLGK041									
45	18						72E				180SLGK041									

35B, CS36C, CS41, CSE3330, CSE385CB, HC31, HC36, HC41, HCS31, HCS36, CS-1530, CS-1535, CS-1540

30	12	3/8"	.050"	1.3	91P / 91PX / 91VXL	6	44E													
35	14						49E							140SDEA218						
40	16						55E							160SDEA218						

CSE5145, CSE5650

40	16	.325"	.058"	1.5	21BPX / 21LPX	7	68E													
45	18						72E			188VXLGK041	188SLGK041	188PXBK041								
50	20						80E													

Fűrész láncok							Vezető lemezek						Kiállítási csomagok						
							DuraCut™			PowerCut™		ControlCut™ SpeedCut™ VersaCut™	Pro-Lite®		AdvanceCut™	Single Rivet			
							Legjobb			Jobb			Jó						
CM	INCH						AT	RN GN	RW PM	PXL TXL VXL	SL SP MG	GL GP MP	SF SX GD	PX MLB	SD DG MLE				

RYOBI®./..

CSN 410

40	16	3/8"	.050"	1,3	91P / 91PX / 91VXL	6	56E												
----	----	------	-------	-----	--------------------	---	-----	--	--	--	--	--	--	--	--	--	--	--	--

RCS36

30	12	3/8"	.043"	1,1	90SG / 90PX	45E								124MLEA041		564439			
----	----	------	-------	-----	-------------	-----	--	--	--	--	--	--	--	------------	--	--------	--	--	--

RCS4240B

40	16	3/8"	.050"	1,3	91P / 91PX / 91VXL	56E								160DEA041					
----	----	------	-------	-----	--------------------	-----	--	--	--	--	--	--	--	-----------	--	--	--	--	--

RCS5145B

45	18	.325"	.050"	1,3	20BPX / 20LPX	72E							180PXBK095						
----	----	-------	-------	-----	---------------	-----	--	--	--	--	--	--	------------	--	--	--	--	--	--

45	18	.325"	.050"	1,3	95VPX / 95TLX	72E							180MLBK095						
----	----	-------	-------	-----	---------------	-----	--	--	--	--	--	--	------------	--	--	--	--	--	--

RCS3535B

35	14	3/8"																	
----	----	------	--	--	--	--	--	--	--	--	--	--	--	--	--	--	--	--	--

RCS3535CBPK1

35	14	3/8"																	
----	----	------	--	--	--	--	--	--	--	--	--	--	--	--	--	--	--	--	--

RCS20402C

40	16	3/8"	.050"	1,3															
----	----	------	-------	-----	--	--	--	--	--	--	--	--	--	--	--	--	--	--	--

RCS4640C

40	16	.325"																	
----	----	-------	--	--	--	--	--	--	--	--	--	--	--	--	--	--	--	--	--

PCN4545

45	18	.325"	.050"	1,3	95VPX / 95TXL	72E			180TXLBK095	180MPBK095	180MLBK041					576789			
----	----	-------	-------	-----	---------------	-----	--	--	-------------	------------	------------	--	--	--	--	--------	--	--	--

SABRE

SABRE 31, 33, 205, 3350B, S35

30	12	3/8"	.050"	1,3	91P / 91PX / 91VXL	6	48E				120GPEA061								
----	----	------	-------	-----	--------------------	---	-----	--	--	--	------------	--	--	--	--	--	--	--	--

30	12						49E												
----	----	--	--	--	--	--	-----	--	--	--	--	--	--	--	--	--	--	--	--

35	14						52E												
----	----	--	--	--	--	--	-----	--	--	--	--	--	--	--	--	--	--	--	--

35	14						53E						140DGEA061						
----	----	--	--	--	--	--	-----	--	--	--	--	--	------------	--	--	--	--	--	--

40	16						59E												
----	----	--	--	--	--	--	-----	--	--	--	--	--	--	--	--	--	--	--	--

SHINDAIWA® / SDK / ISEKI

P230, P231

20	8	3/8"	.043"	1,1	90SG / 90PX	6	33E												
----	---	------	-------	-----	-------------	---	-----	--	--	--	--	--	--	--	--	--	--	--	--

25	10						39E							104MLEA318					
----	----	--	--	--	--	--	-----	--	--	--	--	--	--	------------	--	--	--	--	--

30	12						44E												
----	----	--	--	--	--	--	-----	--	--	--	--	--	--	--	--	--	--	--	--

305AVZ, E305

35	14	1/4"	.050"	1,3	25A / 25AP	8	76E							140SDAA041					
----	----	------	-------	-----	------------	---	-----	--	--	--	--	--	--	------------	--	--	--	--	--

40	16						86E												
----	----	--	--	--	--	--	-----	--	--	--	--	--	--	--	--	--	--	--	--

A090B, A100C, A102, A103, A104P, A105B, 269TS, 320TS, 358TS, A107, A110, A110P, A113, A113L, A113P, A117P, 120, 140, A150B, 150E, 160, A180, 285S, 300S, 305, 340, 345, 346, 350, 352, 352S, 355, 357, 360, EYB120, EYB150, EYB180, YB291, YB301, YB391, YB395, YB401, YB491

30	12	3/8"	.050"	1,3	91P / 91PX / 91VXL	6	45E				120SPEA041	120SXEA041	120SDEA041	561605	564439	542308	PS45E		
----	----	------	-------	-----	--------------------	---	-----	--	--	--	------------	------------	------------	--------	--------	--------	-------	--	--

35	14						52E				140SPEA041	140SXEA041	140SDEA041*	561601		542310	PS52E		
----	----	--	--	--	--	--	-----	--	--	--	------------	------------	-------------	--------	--	--------	-------	--	--

40	16						57E				160SPEA041	160SXEA041	160SDEA041*	561660, 543483					
----	----	--	--	--	--	--	-----	--	--	--	------------	------------	-------------	-------------------	--	--	--	--	--

360, 366, 377, 400, 415, 416, 420, 446S, 450, 451, 488, 490, 500, 510, 560, 580, A180B, 511, 577

33	13	.325"	.050"	1,3	20BPX / 20LPX	7	56E												
----	----	-------	-------	-----	---------------	---	-----	--	--	--	--	--	--	--	--	--	--	--	--



Fűrész láncok							Vezető lemezek							Kiállítási csomagok					
							DuraCut™			PowerCut™		ControlCut™ SpeedCut™ VersaCut™		Pro-Lite®		AdvanceCut™		Single Rivet	
							Legjobb			Jobb				Jó					
CM	INCH						AT	RN RW GN PM	PXL TXL VXL	SL GL SP GP MG MP	SF SX PX GD MLB	SD DG MLE							

SHINDAIWA® / SDK / ISEKI../.

40	16						66E										
45	18						72E		180RNBK041		180SLGK041						

YB501, YB601, YB701, YB495, YB691, YB377, 389S, 452S, 452GS

28	11	.325"	.058"	1.5	21BPX / 21LPX	7	52E										
33	13						56E			138PXLBK041	138SLBK041	138PXBK041					
35	14						60E										
38	15						64E			158PXLBK041	158SLBK041	158PXBK041					
40	16						66E		168RNBK041	168VXLGK041	168SLGK041	168PXBK041					
45	18						72E			188VXLGK041	188SLGK041	188PXBK041					

550, 575, 577, 680, 695, 757, 757C, 598, 667, YB801, YB901, YB1091

40	16	3/8"	.058"	1.5	73LGX / 73LPX / 73DX / 73DPX	7	60E	168ATMD009	168RNDD009	168VXLHD009	168SLHD009	168SFHD009					
43	17						64E	178ATMD009	178RNDD009	178VXLHD009	178SLHD009						
45	18						68E	188ATMD009	188RNDD009								
50	20						72E	208ATMD009	208RNDD009								

SKIL®

1600HE, 1601HE, 1602HE, 1610U, 1612U, 1616U, 1712U

30	12	3/8"	.050"	1.3	91P / 91PX / 91VXL	6	45E										564439
35	14						52E										
40	16						56E										

1620U, 1634U, 1636U

30	12	3/8"	.050"	1.3	91P / 91PX / 91VXL	6	45E				120SPEA041	120SXEA041	120SDEA041	561605	564439	542308	PS45E
35	14						52E				140SPEA041	140SXEA041	140SDEA041*	561601		542310	PS52E
40	16						57E				160SPEA041	160SXEA041	160SDEA041*	561660, 543483		542314	PS56E

1603H, 1604H

35	14	3/8"	.050"	1.3	91P / 91PX / 91VXL	6	52E										564441
----	----	------	-------	-----	--------------------	---	-----	--	--	--	--	--	--	--	--	--	--------

SOLO®

613, 621

30	12	3/8"	.050"	1.3	91P / 91PX / 91VXL	6	45E				120SPEA041	120SXEA041	120SDEA041	561605	564439	542308	PS45E
35	14						52E				140SPEA041	140SXEA041	140SDEA041*	561601	564441	542310	PS52E
40	16						57E				160SPEA041	160SXEA041	160SDEA041*	561660, 543483	564444	542314	PS56E

6238, 6240

35	14	3/8"	.050"	1.3	91P / 91PX / 91VXL	6	53E				140SPEA041	140SXEA041	140SDEA041*				
40	16						57E				160SPEA041	160SXEA041	160SDEA041*				

614, 630, 633, 635, 636, 637, 640, 642

30	12	3/8"	.050"	1.3	91P / 91PX / 91VXL	6	45E				120SPEA095		120SDEA095		564439		
35	14						52E				140SPEA095		140SDEA095		564441	542312	PS52E
40	16						56E				160SPEA095		160SDEA095		564443	542317	PS56E
45	18	3/8"	.050"	1.3	91P / 91PX / 91VXL	6	60E						180SDEA095				

MULTI-MOT

B	25	10	1/4"	.050"	1.3	25A / 25AP	8	58E									
---	----	----	------	-------	-----	------------	---	-----	--	--	--	--	--	--	--	--	--

Fűrész láncok							Vezető lemezek						Kiállítási csomagok					
							DuraCut™		PowerCut™		ControlCut™ SpeedCut™ VersaCut™		Pro-Lite®		AdvanceCut™		Single Rivet	
							Legjobb			Jobb			Jó					
CM	INCH						AT	RN RW GN PM	PXL TXL VXL	SL GL SP GP MG MP	SF SX PX GD MLB	SD DG MLE						
SOLO./..																		
30	12						68E											
600, 605VA, 606VA, 631, 632, 634, 638, 641, FARMER31, FARMER32, FARMER38																		
30	12	3/8"	.050"	1.3	91P / 91PX / 91VXL	6	47E											
35	14						53E											
40	16						58E											
610, 611VA, 615, 616VA, FARMER11, FARMER16																		
40	16	.325"	.050"	1.3	20BPX / 20LPX	7	67E											
45	18						73E											
639, 641, 644, 650, 645, 647, 651, 654, 656, 643 IP, 646, 652, 651C, 656C, 643IP, 646, 652, 651C, 656C																		
33	13	.325"	.058"	1.5	21BPX / 21LPX	7	56E	138RNBK095	138PXLBK095	138SLBK095	138PXBK095							
38	15						64E	158RNBK095	158VXLGK095	158SLGK095								
38	15						64E	158RNBK095	158PXLBK095	158SLBK095	158PXBK095	543486						
40	16						66E	168RNBK095	168VXLGK095	168SLGK095	168PXBK095							
40	16						66E	168RNBK095	168PXLBK095	168SLBK095	168PXBK095							
45	18						72E	188RNBK095	188VXLGK095	188SLGK095	188PXBK095	556429	564458					
45	18						72E	188RNBK095	188VXLGK095	188SLGK095	188PXBK095	556429	564458					
662, 667, 670, 680, 690, 694, 665, 675, 681																		
33	13	3/8"	.058"	1.5	73LGX / 73LPX / 73DX / 73DPX	7	52E	138RNDD009										
38	15						56E	158ATMD009	158RNDD009	158VXLHD009	158SLHD009	158SFHD009	556286					
40	16						60E	168ATMD009	168RNDD009	168VXLHD009	168SLHD009	168SFHD009						
43	17						64E	178ATMD009	178RNDD009	178VXLHD009	178SLHD009							
45	18						68E	188ATMD009	188RNDD009	188VXLHD009	188SLHD009	188SFHD009	556288					
50	20						72E	208ATMD009	208RNDD009	208VXLHD009	208SLHD009	208SFHD009	556431					
55	22						76E	228RNDD009										
60	24						84E	248ATMD009	248RNDD009	248VXLHD009	248SLHD009	248SFHD009						
65	26						89E	268RNDD009										
70	28						92E	288ATMD009	288RNDD009									
603, 609, 694																		
60	24	.404"	.063"	1.6	59L / 59AC / 27X / 27PX	7	76E	243ATMD009										
70	28						84E											
80	32						95E											
90	36						108E											
635, 642																		
43	17	.404"	.063"	1.6	59L / 59AC / 27X / 27PX	7	63E											
53	21						72E											
63	25						82E											
620, 640, 645, 650, 655, 660, 70, SOLOREX																		
40	16	3/8"	.050"	1.3	72LGX / 72LPX / 72DX / 72DPX	8	60E											
50	20						71E											



Fűrész láncok						Vezető lemezek						Kiállítási csomagok									
						DuraCut™		PowerCut™		ControlCut™ SpeedCut™ VersaCut™		Pro-Lite®		AdvanceCut™		Single Rivet					
						Legjobb			Jobb			Jó									
CM	INCH					AT	RN RW GN PM	PXL TXL VXL	SL GL SP GP MG MP	SF SX PX GD MLB	SD DG MLE										

SOVEREIGN

PCS38Z																
40	16	3/8"	.050"	1.3	91P / 91PX / 91VXL	57E										

SPEAR AND JACKSON

SPJCS38																
40	16	3/8"	.050"	1.3	91P / 91PX / 91VXL	54E							160SDEA318		542316	PS54E

SPJ4040, SPJCS37-40, SPJCS1840, SCS350. GCS400N																
40	16	3/8"	.050"	1.3	91P / 91PX / 91VXL	57E							160SDEA041*	543483	542314	PS56E

SCS400, SCS4546S																
45	18	.325"	.050"	1.3	20BPX / 20LPX	72E										

SCS456S, SPJC464S																
45	18	.325"	.058"	1.5	21BPX / 21LPX	72E										

STANLEY

SCS-46JET																
40	16	3/8"	.050"	1.3	91P / 91PX / 91VXL	57E							160SDEA095			

STIHL®

HT70, HT75, HT100, HT101, H131, HTE60, 017, 019T, MS190, E140, 023L, 017, 019T, MS190, E140, 023L, MSE140, MSE160, MS170, MSE170, MS171, MSE180, MS181, MSE190, MS191T, MS192, MSE210, MSE230, MS241, MS251, MS193, MSE141

30	12	3/8"	.043"	1.1	90SG / 90PX	6	44E						124MLEA074			
35	14						50E						144MLEA074	564455		

009, 010, 011, 018, 019, 019T, 020, 020T, 021, 023, 025, E10, E14, E160, E180, MSE200, MS241, MS200T, MS180, MS191, MS170, MS210, MS211, MS230, MSE140, MS160, MSE170, MSE190, MSE210, MSE230, MS250, MS180, MS192, MS231, MS201

30	12	3/8"	.050"	1.3	91P / 91PX / 91VXL	6	44E			120SPEA074	120SXEA074	120SDEA074			542309	PS44E
35	14						50E			140SPEA074	140SXEA074	140SDEA074	559166, 543482		542311	PS50E
40	16						55E			160SPEA074	160SXEA074	160SDEA074	561603, 543484		542315	PS55E

MS260, MS261, 024, 026, 028, 029, 030, 031, 032, 034, 036, 039, MS270, MS271, MS280, MS291, MS290, MS360, MS361, MS362, E220

33	13	.325"	.050"	1.3	95VPX / 95TXL	7	56E			130TXLBD025	130MPBD025			578741	576787	
38	15						62E			150TXLGD025	150MPGD025			580862		
40	16						67E			160TXLGD025	160MPGD025					
							74E			180TXLGD025				580863		

MS240, E160, E180, 10, 11, 9, E10, 019/T, 020/T, 021/T, 023/T, 025/T, MS251

40	16	.325"	.063"	1.6	22BPX / 22LPX	7	62E			163PXLBA074	163SLBA074	163PXBA074		561604		
45	18	.325"	.063"	1.6	22BPX / 22LPX	7	68E			183PXLBA074	183SLBA074	183PXBA074				

024, 026, 028, 029, 030, 031

33	13	.325"	.058"	1.5	21BPX / 21LPX	7	56E			138PXLBD025	138SLBD025			543480		
----	----	-------	-------	-----	---------------	---	-----	--	--	-------------	------------	--	--	--------	--	--

032, 034, 036, 039, MS240, MS260, MS270, MS261, MS271, MS280, MS290, MS360, MS361, MS390, MS200, MS36E

33	13	.325"	.063"	1.6	22BPX / 22LPX	7	56E			133PXLBD025	133SLBD025					
38	15						62E			153RNB025	153VXLGD025	153SLGD025	153SFGD025	556287		
40	16						67E	163ATMD025	163RNB025	163VXLGD025	163SLGD025	163SFGD025		561608		
45	18						74E	183ATMD025	183RNB025	183VXLGD025	183SLGD025	183SFGD025		561659		
50	20						81E	203ATMD025		203VXLGD025	203SLGD025					

Fűrész láncok							Vezető lemezek						Kiállítási csomagok			
							DuraCut™	PowerCut™	ControlCut™ SpeedCut™ VersaCut™	Pro-Lite®	AdvanceCut™	Single Rivet				
							Legjobb			Jobb			Jó			
CM	INCH						AT	RN RW GN PM	PXL TXL VXL	SL GL SP GP MG MP	SF SX PX GD MLB	SD DG MLE				

STIHL® / ..

029, 031, 032, 034, 036, 038, 039, 041, 042, 044, 045, 046, 048, 056, 064, 066, E15, E20, E220, MS200, MS220, MSE220, MS290, MS291, MS310, MS311, MS340, MS341, MS360, MS361, MS362, MS361, MS390, MS391, MS440, MS441, MS460, MS640, MS650, MS660, MSE250, MS461, MS462, MS661

33	13	3/8"	.063"	1.6	75LGX / 75LPX / 75DX / 75DPX	7	52E										
38	15						56E		153RNDD025	153VXLHD025	153SLHD025	153SFHD025		567294			
40	16						60E	163ATMD025	163RNDD025	163VXLHD025	163SLHD025	163SFHD025		567293			
45	18						66E	183ATMD025	183RNDD025	183VXLHD025	183SLHD025	183SFHD025		567292			
50	20						72E	203ATMD025	203RNDD025	203VXLHD025	203SLHD025	203SFHD025					
55	22						77E		223RNDD025								
60	24						84E	243ATMD025	243RNDD025	243VXLHD025	243SLHD025	243SFHD025					
70	28						91E		283RNDD025								
90	36						114E		363RNDD025								
							135E		423RNDD025								

075, 08, 08S, 050, 051, 075, 076, 084, 088, E30, MS880, MS780, MS881

35	14	3/8"	.063"	1.6	75LGX / 75LPX / 75DX / 75DPX	7	58E										
43	17						66E	173ATME031									
53	21						75E	213ATME031									
63	25						88E										
43	17	.404"	.063"	1.6	59L / 59AC / 27X / 27PX	7	60E	173ATME031	173RNFE031								
53	21						68E	213ATME031	213RNFE031								
63	25						80E	253ATME031	253RNFE031								
75	30						91E										
90	36						104E										

070, 090

43	17	.404"	.063"	1.6	59L / 59AC / 27X / 27PX	7	64E										
53	21						72E	213ATLE086									
63	25						84E	253ATLE099									
75	30						92E	303ATLE099									
90	36						104E	363ATLE099									
104	42						122E		423RNFE099								

STIGA®

930, 935, 1400

30	12	3/8"	.050"	1.3	91P / 91PX / 91VXL	6	44E										
30	12						45E										
35	14						50E						140SDEA218				

940

35	14	.325"	.050"	1.3	20BPX / 20LPX	7	55E										
35	14						56E										

955

40	16	3/8"	.058"	1.5	73LGX / 73LPX / 73DX / 73DPX	7	60E										
----	----	------	-------	-----	------------------------------	---	-----	--	--	--	--	--	--	--	--	--	--

SE1.6, SE1.8

30	12	3/8"	.050"	1.3	91P / 91PX / 91VXL	6	44E										
----	----	------	-------	-----	--------------------	---	-----	--	--	--	--	--	--	--	--	--	--



Fűrész láncok							Vezető lemezek							Kiállítási csomagok									
							DuraCut™			PowerCut™		ControlCut™ SpeedCut™ VersaCut™		Pro-Lite®		AdvanceCut™		Single Rivet					
							Legjobb					Jobb		Jó									
CM	INCH						AT	RN RW	RW GN PM	PXL TXL VXL	SL GL SP GP MG MP	SF SX PX GD MLB	SD DG MLE										

STIGA®./..

35	14																		
40	16																		
40	16																		

SP340

30	12	3/8"	.050"	1,3	91P / 91PX / 91VXL	7	44E												
35	14						50E												
40	16						56E												

SP370, SP410

33	13	.325"	.050"	1,3	95VPX / 95TXL	7	56E												576787
40	16						64E												576788

SP460, SP510

33	13	.325"	.058"	1,5	21BPX / 21LPX	7	56E			138PXLBK095	138SLBK095	138PXBK095							543479
35	14						61E												
40	16						66E			168PXLBK095	168SLBK095								
45	18						72E	188RNBK095	188PXLBK095	188SLBK095									
50	20						78E												

STRUM

Sturm GC99374, Sturm GC99376, Sturm GC99416 Sturm, CC9920, Sturm CC9922

35	14	3/8"	.050"	1,3	91P / 91PX / 91VXL	6	52E				140SPEA041	140SXEA041	140SDEA041*	561601	564441	542310	PS52E
40	16						57E				160SPEA041	160SXEA041	160SDEA041*	561660, 543483		542314	PS56E
45	18						63E					180SXEA041	180SDEA041				

Sturm GC99456, Sturm GC99458, Sturm GC99466, Sturm GC99468, Sturm GC99502

40	16	.325"	.058"	1,5	21BPX / 21LPX	7	66E	168RNBK095	168VXLGK095	168SLGK095	168PXBK095								
45	18						72E	188RNBK095	188VXLGK095	188SLGK095	188PXBK095			556429					
50	20						78E	208RNBK095	208VXLGK095	208SLGK095									

TALON

AC2108, AC2109, AC2101, AC2105, AC2111, AC3100

30	12	3/8"	.050"	1,3	91P / 91PX / 91VXL	6	45E						120SDEA318		564439			
35	14						49E				140SPEA318	140SXEA318	140SDEA318				542313	PS49E
40	16						55E				160SPEA318	160SXEA318	160SDEA318				542316	PS54E

AC3100

30	12	3/8"	.050"	1,3	91P / 91PX / 91VXL	6	45E				120SPEA095		120SDEA095		564439			
35	14						49E											
35	14						52E				140SPEA095		140SDEA095				542312	PS52E
40	16						54E											
40	16						56E				160SPEA095		160SDEA095				542317	PS56E
45	18						60E											

AC3102

40	16	.325"	.050"	1,3	20BPX / 20LPX	7	66E				160SLBK095								
45	18						72E	180RNBK095			180SLBK095								
50	20						78E				200SLBK095								

Fűrész láncok							Vezető lemezek						Kiállítási csomagok									
							DuraCut™			PowerCut™		ControlCut™ SpeedCut™ VersaCut™	Pro-Lite®		AdvanceCut™		Single Rivet					
							Legjobb			Jobb			Jó									
CM INCH							AT	RN RW GN PM		PXL TXL VXL		SL GL SP GP MG MP		SF SX PX GD MLB		SD DG MLE						

TANAKA®

290, 300, ECS330, ECS3500, ECS360, ECS320, ECS 3301, ECS3351

30	12	3/8"	.050"	1.3	91P / 91PX / 91VXL	6	45E						120SPEA041	120SXEA041	120SDEA041	561605	564439	542308	PS45E
35	14						52E						140SPEA041	140SXEA041	140SDEA041*	561601		542310	PS52E
40	16						57E						160SPEA041	160SXEA041	160SDEA041*	561660, 543483		542314	PS56E

ECS4000, ECV-4501

28	11	.325"	.058"	1.5	21BPX / 21LPX	7	52E												
33	13						56E			138PXLBK041	138SLBK041	138PXBK041							
35	14						60E												
38	15						64E			158PXLBK041	158SLBK041	158PXBK041							
40	16						66E			168VXLGK041	168SLGK041	168PXBK041							
40	16						68E												
45	18						72E			188VXLGK041	188SLGK041	188PXBK041							
50	20						80E												

650, ECS506, 655

33	13	3/8"	.050"	1.3	72LGX / 72LPX / 72DX / 72DPX	7	52E												
40	16						60E					160SLHD176							
45	18						64E					180SLHD176							
45	18						66E												
50	20						70E		200RNDD176		200SLHD176								

TAIGA

All Models

43	17	3/8"	.063"	1.6	75LGX / 75LPX / 75DX / 75DPX		64E												
43	17	3/8"	.058"	1.5	73LGX / 73LPX / 73DX / 73DPX		64E					178SLHD010							

TITAN

TTB355CHN, TTL632CHN

40	16	3/8"	.050"	1,3	91P / 91PX / 91VXL		57E								160SDEA041				
----	----	------	-------	-----	--------------------	--	-----	--	--	--	--	--	--	--	------------	--	--	--	--

TTK587GDO, TTB426GDO

20	8	3/8"	.050"	1,3	91P / 91PX / 91VXL		33E												
----	---	------	-------	-----	--------------------	--	-----	--	--	--	--	--	--	--	--	--	--	--	--

TOPCRAFT

E 1,7 profi

40	16	3/8"	.043"	1,1	90SG / 90PX	6	55E												
----	----	------	-------	-----	-------------	---	-----	--	--	--	--	--	--	--	--	--	--	--	--

TKS 1,8 Pro

40	16	3/8"	.050"	1,3	91P / 91PX / 91VXL	6	55E												
----	----	------	-------	-----	--------------------	---	-----	--	--	--	--	--	--	--	--	--	--	--	--

TRUESHOPPING

HY5200, RAPTOR52, SL-YD5200B

50	20	.325"	.058"	1,5	21BPX / 21LPX		76E					208SLGK095							
----	----	-------	-------	-----	---------------	--	-----	--	--	--	--	------------	--	--	--	--	--	--	--

VILLAGER

ELECTRIC - VET 1800

35	14	3/8"	.050"	1,3	91P / 91PX / 91VXL		53								140SDEA041	543437		542310	PS52E
----	----	------	-------	-----	--------------------	--	----	--	--	--	--	--	--	--	------------	--------	--	--------	-------



Fűrész láncok						Vezető lemezek						Kiállítási csomagok									
						DuraCut™		PowerCut™		ControlCut™ SpeedCut™ VersaCut™		Pro-Lite®		AdvanceCut™		Single Rivet					
						Legjobb			Jobb			Jó									
CM	INCH					AT	RN GN	RW PM	PXL TXL	VXL	SL SP MG	GL GP MP	SF SX GD	PX MLB	SD DG	MLE					

VILLAGER./..

ELECTRIC - VET 2000

40	16	3/8"	.050"	1,3	91P / 91PX / 91VXL	57									160SDEA041	543483		542314	PS56E
----	----	------	-------	-----	--------------------	----	--	--	--	--	--	--	--	--	------------	--------	--	--------	-------

VGS 12

30	12	3/8"	.050"	1,3	91P / 91PX / 91VXL	45									120SDEA041			542308	PS45E
----	----	------	-------	-----	--------------------	----	--	--	--	--	--	--	--	--	------------	--	--	--------	-------

VGS 16

35	14	3/8"	.050"	1,3	91P / 91PX / 91VXL	53									140SDEA041	543437		542310	PS52E
----	----	------	-------	-----	--------------------	----	--	--	--	--	--	--	--	--	------------	--------	--	--------	-------

VGS 20

40	16	3/8"	.050"	1,3	91P / 91PX / 91VXL	57									160SDEA041	543483		542314	PS56E
----	----	------	-------	-----	--------------------	----	--	--	--	--	--	--	--	--	------------	--------	--	--------	-------

VGS24, VGS30, VGS33, VGS24P, VGS33P, AGM4600, 5200

45	18	.325"	.058"	1,5	21BPX / 21LPX	72						188PXBK095							
----	----	-------	-------	-----	---------------	----	--	--	--	--	--	------------	--	--	--	--	--	--	--

VGS 43

45	18	3/8"	.058"	1,5	73LGX / 73LPX / 73DX / 73DPX	68						188SFHD009		556288					
----	----	------	-------	-----	------------------------------	----	--	--	--	--	--	------------	--	--------	--	--	--	--	--

ZENOAH®

G2500PS G2000T

30	12	1/4"	.050"	1,3	25A / 25AP	9	66E								120SDAA041				
----	----	------	-------	-----	------------	---	-----	--	--	--	--	--	--	--	------------	--	--	--	--

GT250-10, GT310-12, GT310-14, G2500T, G3200T, GZ3500T, G300T, G310TS, G320 AVS, G3800AVS-14, G3800AVS-16, G250TS, G3100, G3200, G3800, G3300

25	10	3/8"	.050"	1,3	91P / 91PX / 91VXL	6	40E								100SDEA041		564268	551639	PS40E
----	----	------	-------	-----	--------------------	---	-----	--	--	--	--	--	--	--	------------	--	--------	--------	-------

30	12						45E				120SPEA041	120SXEA041	120SDEA041	561605	564439	542308		PS45E
----	----	--	--	--	--	--	-----	--	--	--	------------	------------	------------	--------	--------	--------	--	-------

35	14						52E				140SPEA041	140SXEA041	140SDEA041*	561601		542310		PS52E
----	----	--	--	--	--	--	-----	--	--	--	------------	------------	-------------	--------	--	--------	--	-------

40	16						56E				160SPEA041	160SXEA041	160SDEA041*	561660, 543483		542314		PS56E
----	----	--	--	--	--	--	-----	--	--	--	------------	------------	-------------	-------------------	--	--------	--	-------

40	16						58E												
----	----	--	--	--	--	--	-----	--	--	--	--	--	--	--	--	--	--	--	--

G380AVS

30	12	.325"	.058"	1,5	21BPX / 21LPX	7	54E												
----	----	-------	-------	-----	---------------	---	-----	--	--	--	--	--	--	--	--	--	--	--	--

33	13						56E		138PXLBK041	138SLBK041	138PXBK041								
----	----	--	--	--	--	--	-----	--	-------------	------------	------------	--	--	--	--	--	--	--	--

35	14						60E												
----	----	--	--	--	--	--	-----	--	--	--	--	--	--	--	--	--	--	--	--

38	15						64E		158PXLBK041	158SLBK041	158PXBK041								
----	----	--	--	--	--	--	-----	--	-------------	------------	------------	--	--	--	--	--	--	--	--

40	16						66E		168VXLGK041	168SLGK041	168PXBK041								
----	----	--	--	--	--	--	-----	--	-------------	------------	------------	--	--	--	--	--	--	--	--

G415AVS-16, GZ4000, GZ4500

33	13	.325"	.050"	1,3	95VPX / 95TXL	7	56E								130MLBK041		576787		
----	----	-------	-------	-----	---------------	---	-----	--	--	--	--	--	--	--	------------	--	--------	--	--

38	15						64E								150MLBK041		576788		
----	----	--	--	--	--	--	-----	--	--	--	--	--	--	--	------------	--	--------	--	--

45	18						72E								180MLBK041		576789		
----	----	--	--	--	--	--	-----	--	--	--	--	--	--	--	------------	--	--------	--	--

G410AVS, G455AVS, G500AVS, G38, G46, G5000, G5300, G415AVS, G455AVS, G500AVS

33	13	.325"	.058"	1,5	21BPX / 21LPX	7	56E			138PXLBK095	138SLBK095	138PXBK095			543479				
----	----	-------	-------	-----	---------------	---	-----	--	--	-------------	------------	------------	--	--	--------	--	--	--	--

35	14						60E												
----	----	--	--	--	--	--	-----	--	--	--	--	--	--	--	--	--	--	--	--

38	15						64E	158RNBK095	158PXLBK095	158SLBK095	158PXBK095				543486				
----	----	--	--	--	--	--	-----	------------	-------------	------------	------------	--	--	--	--------	--	--	--	--

38	15						64E	158RNBK095	158VXLGK095	158SLGK095									
----	----	--	--	--	--	--	-----	------------	-------------	------------	--	--	--	--	--	--	--	--	--

40	16						66E	168RNBK095	168VXLGK095	168SLGK095	168PXBK095								
----	----	--	--	--	--	--	-----	------------	-------------	------------	------------	--	--	--	--	--	--	--	--

45	18						72E	188RNBK095	188VXLGK095	188SLGK095	188PXBK095				556429				
----	----	--	--	--	--	--	-----	------------	-------------	------------	------------	--	--	--	--------	--	--	--	--

50	20						81E												
----	----	--	--	--	--	--	-----	--	--	--	--	--	--	--	--	--	--	--	--

50	20						78E	208RNBK095	208VXLGK095	208SLGK095									
----	----	--	--	--	--	--	-----	------------	-------------	------------	--	--	--	--	--	--	--	--	--

















B

Fűrész láncok							Vezető lemezek							Kiállítási csomagok									
							DuraCut™			PowerCut™		ControlCut™ SpeedCut™ VersaCut™		Pro-Lite®		AdvanceCut™		Single Rivet					
							Legjobb					Jobb		Jó									
CM	INCH						AT	RN GN	RW PM	PXL TXL VXL	SL SP MG	GL GP MP	SF SX GD	PX MLB	SD DG MLE								
ZENOAH®./..																							
40	16	.325"	.058"	1,5	21BPX / 21LPX	7	66E																
45	18						72E					188SLGD176											
50	20						81E																
G621AVS, G6200, G7700																							
33	13	3/8"	.058"	1,5	73LGX / 73LPX / 73DX / 73DPX	7	52E																
40	16						60E																
45	18						64E					188SLHD176											
50	20						70E																
50	20						72E	8873D															
ZOMAX (TAYAKANA)																							
ZM2000																							
20	8	1/4"	.050"	1,3	25AP		48E								080SDAA041								
ZM4010																							
40	16	3/8"	.050"	1,3	91P / 91PX / 91VXL	6	56E						160SXEA041	160SDEA041									
ZM4610																							
45	18	.325"	.050"	1,3	95TXL	7	72E				180TXLBK095	180MPBK095	180MLBK095				576789						











OREGON® STIHL®-HEZ

GYORS AZONOSÍTÁS STIHL®-RŐL OREGON®-RA (A LEGNÉPSZERŰBB MODELLEK)











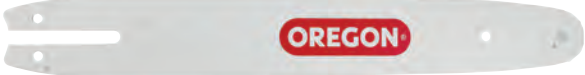

	STIHL® LÁNC AZONOSÍTÓ	STIHL® LÁNCMODELL	OREGON® LÁNC AZONOSÍTÓ	STIHL® VEZETŐLEMEZ AZONOSÍTÓ	OREGON® VEZETŐLEMEZ AZONOSÍTÓ	VEZETŐLEMEZ LEÍRÁSA
 MS170, MS171, MS181, MS192T, MSE140						
						
Jobb	3610 000 0044	Picco Micro Mini 3	90PX044E	3005 000 3905	124MLEA074	Single Rivet 30cm
	3610 000 0050	Picco Micro Mini 3	90PX050E	3005 000 3909	144MLEA074	Single Rivet 35cm
 MS181, MS211, MS241, MS200, MS201, MS200T, MS201T						
						
Legjobb	3636 000 0044	Picco Micro	91VXL044E	3005 000 4805	120SDEA074 	Single Rivet 30cm
	3636 000 0050	Picco Micro	91VXL050E	3005 000 4809	140SDEA074 	Single Rivet 35cm
	3636 000 0055	Picco Micro	91VXL055E	3005 000 4813	160SDEA074 	Single Rivet 40cm
						
Legjobb	3636 000 0044	Picco Micro	91VXL044E	3005 000 7405	120SXEA074	AdvanceCut™ 30cm
	3636 000 0050	Picco Micro	91VXL050E	3005 000 7409	140SXEA074	AdvanceCut™ 35cm
	3636 000 0055	Picco Micro	91VXL055E	3005 000 7413	160SXEA074	AdvanceCut™ 40cm
 MS230, MS231, MS250, MS251						
						
Jobb	3629 000 0062	Rapid Micro	22BPX062E	3005 000 4713	163PXLBA074	ControlCut™ 40cm
	3629 000 0068	Rapid Micro	22BPX068E	3005 008 4717	183PXLBA074	ControlCut™ 45cm
Legjobb	3639 000 0062	Rapid Super	22LPX062E	3005 000 4713	163PXLBA074	ControlCut™ 40cm
	3639 000 0068	Rapid Super	22LPX068E	3005 008 4717	183PXLBA074	ControlCut™ 45cm
 MS271, MS241, MS260, MS261						
						
Jobb	3629 000 0067	Rapid Micro	22BPX067E	3003 000 6813	163VXLGD025	VersaCut™ 40cm
	3629 000 0074	Rapid Micro	22BPX074E	3003 008 6817	183VXLGD025	VersaCut™ 45cm
Legjobb	3639 000 0067	Rapid Super	22LPX067E	3003 000 6813	163VXLGD025	VersaCut™ 40cm
	3639 000 0074	Rapid Super	22LPX074E	3003 008 6817	183VXLGD025	VersaCut™ 45cm



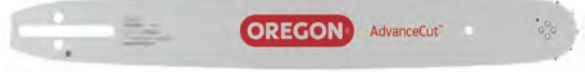









	STIHL® LÁNC AZONOSÍTÓ	STIHL® LÁNCMODELL	OREGON® LÁNC AZONOSÍTÓ	STIHL® VEZETŐLEMEZ AZONOSÍTÓ	OREGON® VEZETŐLEMEZ AZONOSÍTÓ	VEZETŐLEMEZ LEÍRÁSA
 MS291, MS311, MS391, MSE220, MS362						
						
Jobb	3652 000 0060	Rapid Micro	75DX060E	3003 000 5213	163VXLHD025	VersaCut™ 40cm
	3652 000 0066	Rapid Micro	75DX066E	3003 000 5217	183VXLHD025	VersaCut™ 45cm
	3652 000 0072	Rapid Micro	75DX072E	3003 000 5221	203VXLHD025	VersaCut™ 50cm
Legjobb	3621 000 0060	Rapid Super	75LGX060E	3003 000 5213	163VXLHD025	VersaCut™ 40cm
	3621 000 0066	Rapid Super	75LGX066E	3003 000 5217	183VXLHD025	VersaCut™ 45cm
	3621 000 0072	Rapid Super	75LGX072E	3003 000 5221	203VXLHD025	VersaCut™ 50cm
						
Jobb	3652 000 0060	Rapid Micro	75DX060E	3003 000 9213	163ATMD025	DuraCut™ 40cm
	3652 000 0066	Rapid Micro	75DX066E	3005 000 9217	183ATMD025	DuraCut™ 45cm
	3652 000 0072	Rapid Micro	75DX072E	3005 000 9221	203ATMD025	DuraCut™ 50cm
Legjobb	3621 000 0060	Rapid Super	75LGX060E	3003 000 9213	163ATMD025	DuraCut™ 40cm
	3621 000 0066	Rapid Super	75LGX066E	3003 000 9217	183ATMD025	DuraCut™ 45cm
	3621 000 0072	Rapid Super	75LGX072E	3003 000 9221	203ATMD025	DuraCut™ 50cm
 MS440, MS441, MS460, MS650, MS660						
						
Jobb	3652 000 0060	Rapid Micro	75DX060E	3003 000 9413	163RNDD025	PowerCut™ 40cm
	3652 000 0066	Rapid Micro	75DX066E	3003 000 9417	183RNDD025	PowerCut™ 45cm
	3652 000 0072	Rapid Micro	75DX072E	3003 000 9421	203RNDD025	PowerCut™ 50cm
	3652 000 0084	Rapid Micro	75DX084E	3003 000 9431	223RNDD025	PowerCut™ 55cm
Legjobb	3621 000 0060	Rapid Super	75LGX060E	3003 000 9413	163RNDD025	PowerCut™ 40cm
	3621 000 0066	Rapid Super	75LGX066E	3003 000 9417	183RNDD025	PowerCut™ 45cm
	3621 000 0072	Rapid Super	75LGX072E	3003 000 9421	203RNDD025	PowerCut™ 50cm
	3621 000 0084	Rapid Super	75LGX084E	3003 000 9431	223RNDD025	PowerCut™ 55cm

OREGON® HUSQVARNA®-HOZ

GYORS AZONOSÍTÁS HUSQVARNA®-RÓL OREGON®-RA (A LEGNÉPSZERŰBB MODELLEK)

	HUSQVARNA® LÁNC AZONOSÍTÓ	OREGON® AZONOSÍTÓ	HUSQVARNA® VEZETŐLEMEZ AZONOSÍTÓ	OREGON® VEZETŐLEMEZ AZONOSÍTÓ	VEZETŐLEMEZ LEÍRÁSA
 135 / 140E / 317EL / 321 EL / 338 XPT / 334T / T435 / T540					
					
Legjobb	501 84 70-45	91VXL045E	501 95 92-45	120SDEA095 	Single Rivet 91/3/8" 30cm
	501 95 95-52	91VXL052E	501 95 92-52	140SDEA095 	Single Rivet 91/3/8" 35cm
	501 84 70-56	91VXL056E	501 95 92-56	160SDEA095 	Single Rivet 91/3/8" 40cm
					
Legjobb	501 84 70-45	91VXL045E	576 83 07-45	120SXEA095	AdvanceCut™ 30cm
	501 84 70-52	91VXL052E	576 83 07-52	140SXEA095	AdvanceCut™ 35cm
	501 84 70-56	91VXL056E	576 83 07-56	160SXEA095	AdvanceCut™ 40cm
 55 / 339 XP / 353 / 346 XP / 357XP / 359 / 435 / 435E / 440E / 445 / 445E / 450 / 450E / 455 / 455E / 460 / 543XP / 545 / 550 XP / 555 / 560 XP					
					
Jobb	501 84 06-56	95TXL056E / 95VPX056E	508 92 61-56	130MLBK095	AdvanceCut™ 33cm
	501 84 06-64	95TXL064E / 95VPX064E	508 92 61-64	150MLBK095	AdvanceCut™ 38cm
	501 84 06-66	95TXL066E / 95VPX066E	508 92 61-66	160MLBK045	AdvanceCut™ 40cm
	501 84 06-72	95TXL072E / 95VPX072E	508 92 61-72	180MLBK095	AdvanceCut™ 45cm
					
Jobb	501 84 04-56	21BPX056E	508 91 21-56	138PXBK095	AdvanceCut™ 33cm
	501 84 04-64	21BPX064E	508 91 21-64	158PXBK095	AdvanceCut™ 38cm
	501 84 04-66	21BPX066E	508 91 21-66	168PXBK095	AdvanceCut™ 40cm
	501 84 04-72	21BPX072E	508 91 21-72	188PXBK095	AdvanceCut™ 45cm



	HUSQVARNA® LÁNC AZONOSÍTÓ	OREGON® AZONOSÍTÓ	HUSQVARNA® VEZETŐLEMEZ AZONOSÍTÓ	OREGON® VEZETŐLEMEZ AZONOSÍTÓ	VEZETŐLEMEZ LEÍRÁSA
 55 / 339 XP / 353 / 346 XP / 357XP / 359 / 435 / 435E / 440E / 445 / 445E / 450 / 450E / 455 / 455E / 460 / 543XP / 545 / 550 XP / 555 / 560 XP					
					
Legjobb	501 84 14-56	73LPX056E	508 91 41-56	158VXLHK095	VersaCut™ 38cm
	501 84 14-60	73LPX060E	508 91 41-60	168VXLHK095	VersaCut™ 40cm
	501 84 14-68	73LPX068E	508 91 41-68	188VXLHZ095	VersaCut™ 45cm
	501 84 14-72	73LPX072E	510 15 35-72	208VXLHK095	VersaCut™ 50cm
					
Legjobb	501 84 14-68	73LPX068E	501 95 77-68	188RNDK095	PowerCut™ 45cm
	501 84 14-72	73LPX072E	501 95 77-72	208RNDK095	PowerCut™ 50cm
 365 / 372 XP / 385XP / 390XP / 395XP / 562 XP / 570 / 576 XP / 3120 XP					
					
Legjobb	501 84 14-56	73LPX056E	508 91 31-56	158SFHD009	AdvanceCut™ 38cm
	501 84 14-60	73LPX060E	508 91 31-60	168SFHD009	AdvanceCut™ 40cm
	501 84 14-68	73LPX068E	508 91 31-68	188SFHD009	AdvanceCut™ 45cm
	501 84 14-72	73LPX072E	544 28 55-72	208SFHD009	AdvanceCut™ 50cm
					
Legjobb	501 84 14-68	73LPX068E	501 95 69-68	188RNDD009	PowerCut™ 45cm
	501 84 14-72	73LPX072E	501 95 69-72	208RNDD009	PowerCut™ 50cm
	501 84 14-84	73LPX084E	501 95 69-84	248RNDD009	PowerCut™ 65cm
	501 84 14-92	73LPX092E	501 95 69-92	288RNDD009	PowerCut™ 70cm
	501 84 14-72	73LPX072E	544 90 25-72	208RNDD009	PowerCut™ 50cm

OREGON® ECHO® -HOZ

GYORS AZONOSÍTÁS ECHO®-RÓL OREGON-RA (A LEGNÉPSZERŰBB MODELLEK)















	ECHO® LÁNC AZONOSÍTÓ	OREGON® AZONOSÍTÓ	ECHO® VEZETŐLEMEZ AZONOSÍTÓ	OREGON® VEZETŐLEMEZ AZONOSÍTÓ	VEZETŐLEMEZ LEÍRÁSA
CS-260T / TES, CS-270WES, CS-280WES					
					
Jobb	X221-000100	91PX040E	X121-000002	100SDEA041	SingleRivet™ 25cm
	X222-000140	91PX047E	X122-000072	120SDEA041	SingleRivet™ 30cm
CS-310ES					
					
Jobb	X222-000140	91PX047E	X122-000072	120SDEA041	SingleRivet™ 30cm
	X223-000130	91PX053E	X123-000131	140SDEA041	SingleRivet™ 35cm
Legjobb	X222-000130	91VXL047E	X122-000072	120SDEA041	SingleRivet™ 30cm
	X223-000080	91VXL053E	X123-000131	140SDEA041	SingleRivet™ 35cm
CS-320T / TES, CS-350T / TES					
					
Jobb	X222-000140	91PX047E	430210-36931	120SXEA041	AdvanceCut™ 30cm
	X222-000140	91PX047E	X122-000072	120SDEA041	SingleRivet™ 30cm
	X223-000130	91PX053E	430219-38732	140SXEA041	AdvanceCut™ 35cm
	X223-000130	91PX053E	X123-000132	140SDEA041	SingleRivet™ 35cm
	X224-000070	91PX058E	430211-13432	160SXEA041	AdvanceCut™ 40cm
CS-352ES					
					
Jobb	X222-000140	91PX047E	X122-000072	120SDEA041	SingleRivet™ 30cm
	X223-000130	91PX053E	X123-000132	140SDEA041	SingleRivet™ 35cm
Legjobb	X222-000130	91VXL047E	X122-000072	120SDEA041	SingleRivet™ 30cm
	X223-000080	91VXL053E	X123-000132	140SDEA041	SingleRivet™ 35cm
CS-353ES					
					
Jobb	X223-000130	91PX047E	X123-000132	140SDEA041	SingleRivet™ 35cm
Legjobb	X223-000080	91VXL053E	X123-000132	140SDEA041	SingleRivet™ 35cm
CS-350WES, CS-351WES, CS-360WES					
					
Jobb	X222-000140	91PX047E	X122-000072	120SDEA041	SingleRivet™ 30cm
	X223-000130	91PX053E	X123-000132	140SDEA041	SingleRivet™ 35cm
Legjobb	X222-000130	91VXL047E	X122-000072	120SDEA041	SingleRivet™ 30cm
	X223-000080	91VXL053E	X123-000132	140SDEA041	SingleRivet™ 35cm











	ECHO® LÁNC AZONOSÍTÓ	OREGON® AZONOSÍTÓ	ECHO® VEZETŐLEMEZ AZONOSÍTÓ	OREGON® VEZETŐLEMEZ AZONOSÍTÓ	VEZETŐLEMEZ LEÍRÁSA
CS-3500					
Legjobb	X223-00090	91VXL052E	X123-000250	140SXEAO41	AdvanceCut™ 35cm
CS-3000, CS-3400, CS-303T					
Jobb	X222-000140	91PX047E	X122-000072	120SDEAO41	SingleRivet™ 30cm
	X223-000130	91PX053E	X123-000132	140SDEAO41	SingleRivet™ 35cm
Jobb	X222-000140	91PX047E	430210-36931	120SXEAO41	AdvanceCut™ 30cm
	X223-000130	91PX053E	430219-38732	140SXEAO41	AdvanceCut™ 35cm
CS-3050					
Jobb	X222-000140	91PX047E	X122-000072	120SDEAO41	SingleRivet™ 30cm
	X223-00007	91PX052E	X123-000250	140SDEAO41	SingleRivet™ 35cm
CS-3700ES					
Jobb	431713-30230	21BPX056E	430513-16633	138PXBK041	AdvanceCut™ 33cm
	431713-30231	21BPX056E	430513-16633	138PXBK041	AdvanceCut™ 33cm
	431721-30230	21BPX064E	430521-37333	158PXBK041	AdvanceCut™ 38cm
	431721-30231	21BPX064E	430521-37333	158PXBK041	AdvanceCut™ 38cm
CS-420ES					
Jobb	431721-30231	21BPX064E	430521-37333	158PXBK041	AdvanceCut™ 38cm
	431717-30231	21BPX072E	430527-37333	188PXBK041	AdvanceCut™ 45cm
Legjobb	X245-000011	21LPX072E	430517-30132	188VXLGK041	VersaCut™ 45cm
CS-450, CS-510, CS-500ES, CS-550					
Jobb	431721-30231	21BPX064E	430521-30131	158PXBK041	AdvanceCut™ 38cm
	431717-30231	21BPX072E	430517-30132	188PXBK041	AdvanceCut™ 45cm
CS-590, CS-600, CS-610, CS-680, CS-680S					
Legjobb	431017-30831	73LGX064E	430217-30833	188VXLHD176	VersaCut™ 45cm
CS-8002					
Legjobb	431017-30831	73LGX064E	430217-30833	188VXLHD176	VersaCut™ 45cm
	431017-30831	73LGX064E	430217-31731	188VXLHD176	VersaCut™ 45cm

OREGON® SHINDAIWA®-HOZ

**GYORS AZONOSÍTÁS SHINDAIWA®-RÓL OREGON®-RA
(A LEGNÉPSZERŰBB MODELLEK)**













	SHINDAIWA® LÁNC AZONOSÍTÓ	OREGON® AZONOSÍTÓ	SHINDAIWA® VEZETŐLEMEZ AZONOSÍTÓ	OREGON® VEZETŐLEMEZ AZONOSÍTÓ	VEZETŐLEMEZ LEÍRÁSA
 269TCS					
					
Jobb	431610-10030	25AP060E	X101-000090	100SDAA041	Single Rivet 25cm
 352S, 360					
					
Jobb	X223-000070 X224-000080	91PX052E 91PX057E	18132-01424 X124-000440	140SXEA041 160SXEA041	AdvanceCut™ 35cm AdvanceCut™ 40cm
 377					
					
Jobb	431711-60031	95TXL066E / 95VPX066E	X124-000450	160MLBK041	AdvanceCut™ 40cm
 389S, 452S, 452GS, 488, 488P, 490					
					
Jobb	431713-30230 431713-30231 431721-30230 431721-30231 X244-000041	21BPX056E 21BPX056E 21BPX064E 21BPX064E 21BPX066E	18172-01302 18172-01302 18172-01504 18172-01504 X124-000460	138PXBK041 138PXBK041 158PXBK041 158PXBK041 168PXBK041	AdvanceCut™ 33cm AdvanceCut™ 33cm AdvanceCut™ 38cm AdvanceCut™ 38cm AdvanceCut™ 40cm
 452S, 488, 488P, 490					
					
Jobb	431717-30231	21BPX072E	X125-000150	188PXBK041	AdvanceCut™ 45cm



	SHINDAIWA® LÁNC AZONOSÍTÓ	OREGON® AZONOSÍTÓ	SHINDAIWA® VEZETŐLEMEZ AZONOSÍTÓ	OREGON® VEZETŐLEMEZ AZONOSÍTÓ	VEZETŐLEMEZ LEÍRÁSA
 598, 600					
					
Legjobb	431012-30831	73LGX072E	X126-000080	208RNDD009	PowerCut™ 50cm
 577, 577P, 757, 757C					
					
Jobb	X265-000010	73DPX068E	X125-000160	188RNDD009	PowerCut™ 45cm
	431012-32630	73DPX072E	X126-000130	208RNDD009	PowerCut™ 50cm
	431013-31730	73DPX084E	X128-000030	248RNDD009	PowerCut™ 60cm
 757, 757C					
					
Jobb	431012-32630	73DPX089E	X130-000010	268RNDD009	PowerCut™ 65cm

OREGON® EFCO®-HOZ

GYORS AZONOSÍTÁS EFCO® OREGON®-RA (A LEGNÉPSZERŰBB MODELLEK)











	EFCO® LÁNC AZONOSÍTÓ	OREGON® AZONOSÍTÓ	EFCO® VEZETŐLEMEZ AZONOSÍTÓ	OREGON® VEZETŐLEMEZ AZONOSÍTÓ	VEZETŐLEMEZ LEÍRÁSA
 EP 90, EP 100, EP 120, PT2500, PTX2500, PT2700, PTX2700, MULTI MATE PRUNER,...					
POLE PRUNER MODELS					
					
Jobb	6309 0029R / 30629529	90PX039E	6309 0031R	104MLEA318	Single Rivet 10"
	0010 01599R	90PX044E	6309 0055R	124MLEA318	Single Rivet 12"
 MT1800E, MT2000E,...					
ELECTRIC SAW MODELS					
					
Jobb	30629525	91PX053E	5003 0212R	140SDEA041	Single Rivet 14"
	30629528	91PX057E	5005 2019R	160SDEA041	Single Rivet 16"
 132S, 136, 137, MT2600, MT350, MT350S, MT3500, MT3500S, MT3600, MT370, MT3700, 137PS, MT3700PS, MT3750, 141S, MT4100, MT4100S, MT4000, ...					
					
Legjobb	30629522 / 30629518	91VXL045	5003 0233R	120SDEA041	Single Rivet 12"
	30629525 / 30629520	91VXL052E	5003 0212R	140SDEA041	Single Rivet 14"
	5024 0146R / 30629526	91VXL053E	5003 0212R	140SDEA041	Single Rivet 14"
	30629528	91VXL057E	5005 2019R	160SDEA041	Single Rivet 16"
	3063006	PS45E		120SDEA041	Single Rivet 12"
		PS52E		140SDEA041	Single Rivet 14"
		PS56E	5018 0030R	160SDEA041	Single Rivet 16"
 141SP, MT 440, MT 4400,...					
					
Jobb	0010 00722R / 30629509 / 30629508	95TXL066E / 95VPX066E	5006 2014R	160MLBK041	AdvanceCut™ 16"
	30629514 / 30629510	95TXL066E / 95VPX072E	5023 0059R	180MLBK041	AdvanceCut™ 18"



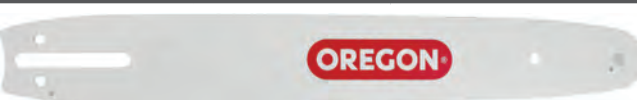









	EFCO® LÁNC AZONOSÍTÓ	OREGON® AZONOSÍTÓ	EFCO® VEZETŐLEMEZ AZONOSÍTÓ	OREGON® VEZETŐLEMEZ AZONOSÍTÓ	VEZETŐLEMEZ LEÍRÁSA
147, 152, MT5200,...					
Jobb	0010 00710R / 30629530	21BPX066E	0946 00332R	168PXLBK095	ControlCut™ 16"
	0010 00711R / 30629512	21BPX072E	0946 00333R	188PXLBK095	ControlCut™ 18"
	30629513	21BPX078E		208PXLGK095	ControlCut™ 20"
156, 162, 165 (WITH .325" PITCH),...					
Jobb	001000710R / 30629530	21BPX066	50012038	168RNBK095	PowerCut™ 16"
	001000711R / 30629512	21BPX072	50012039	188RNBK095	PowerCut™ 18"
	001000712R / 30629513	21BPX078	50012040R	208RNBK095	PowerCut™ 20"
156, 162, 165 (WITH 3/8" PITCH),...					
Legjobb	0010 00350R / 30629502	73LGX068E	5009 2021 / 5002 2023R	188RNDK095	PowerCut™ 18"
	30629503 / 30629505	73LGX072E	5002 2024R	208RNDK095	PowerCut™ 20"
	0010 00754R	73LGX077E	5002 2025	248RNDK095	PowerCut™ 24"
181, MT6500, MT7200, MT8200,...					
Legjobb	0010 00350R	73LGX068E	0970 00300	188RND009	PowerCut™ 18"
	30629505 / 30629503	73LGX072E	0970 00301R	208RND009	PowerCut™ 20"
	0010 01134R	73LGX084E	5025 0116R	248RND009	PowerCut™ 24"
	5025 0117R	73LGX092E		288RND009	PowerCut™ 28"

OREGON® DOLMAR®-HOZ

**GYORS AZONOSÍTÁS DOLMAR®-RÓL OREGON®-RA
(A LEGNÉPSZERŰBB MODELLEK)**

	DOLMAR® CHAIN REFERENCE	OREGON CHAIN REFERENCE	DOLMAR® BAR REFERENCE	OREGON BAR REFERENCE	BAR DESCRIPTION
AS3626,...					
BATTERY LI-ION MODELS					
				OREGON®	
Jobb	528092040	91PX040E	412025661	100SDEA041	Single Rivet 25cm
ES43TLC, ES2141KTLC,...					
ELECTRIC MODELS					
				OREGON®	
Jobb	196213-0	90PX056E	958400003	164MLEA041	Single Rivet 40cm
PS221TH, ..., *					
PRUNNING MODELS					
				OREGON®	
Jobb		25AP058E		100SDAA041	Single Rivet 25cm
PS222TH, ..., *					
PRUNNING MODELS					
				OREGON®	
Jobb	528092040	91PX040E	412025661	100SDEA041	Single Rivet 25cm
PS32C, PS32CTLC,...					
				OREGON®	
Jobb	511290746	90PX045E	958400001	124MLEA041	Single Rivet 30cm
	511290752	90PX052E	958400002	144MLEA041	Single Rivet 35cm
PS3410TH, PS35C, PS35CTLC, PS350SC,...					
				OREGON®	
Jobb	528092746	91PX045E	958500003	120SDEA041	Single Rivet 30cm
	511290752	91PX052E	958400002	140SDEA041	Single Rivet 35cm
	511492756	91PX057E	958500051	160SDEA041	Single Rivet 40cm



	DOLMAR® CHAIN REFERENCE	OREGON CHAIN REFERENCE	DOLMAR® BAR REFERENCE	OREGON BAR REFERENCE	BAR DESCRIPTION
 109, 115S, PS43, 112, 111, PS-52, 117, 115, PS420C, PS460, PS4600, PS4605, PS500, PS500C PS5000, PS5105, PS5105C, PS6100, PS61000,...*					
					
Legjobb	528099756	73LPX056E	411907650	158SLHK153	Pro-lite® 38cm
	523093764	73LPX064E	411909650	188SLHK153	Pro-lite® 45cm
	528099772	73LPX072E	411910650	208SLHK153	Pro-lite® 50cm
					
Legjobb	514686764	21LPX064E	958038631		
	514686772	21LPX072E	958045631		
 PS6400, PS7300, PS7310, PS7900, PS7910, PS9000, PS9010,...					
					
Legjobb	528099768	73LPX068E	958045655	188VXLHD009	VersaCut™ 45cm
	528099772	73LPX072E	958050655	208VXLHD009	VersaCut™ 50cm
					
Legjobb	528099772	73LPX072E	415050455	208ATMD009	DuraCut™ 50cm
	528099784	73LPX084E	415059455	248ATMD009	DuraCut™ 60cm
	528099784	73LPX084E	415060555	248RNDD009	DuraCut™ 60cm

Mindig ellenőrizze, hogy a csillagkerék/fogasív és a vezetőlemez passzol-e egymáshoz. OREGON 1/4" fogasív: 542767, OREGON 3/8" LP fogasív: 18720, OREGON .325" fogasív: 11892

OREGON[®]

SpeedCut ™ Rendszer

Fűrészlánc és Vezetőlemez





OREGON

SpeedCut



OREGON®

OREGON®

SpeedCut ™ Rendszer

A keskeny vágásszélességű rendszerek ÚJ generációja...

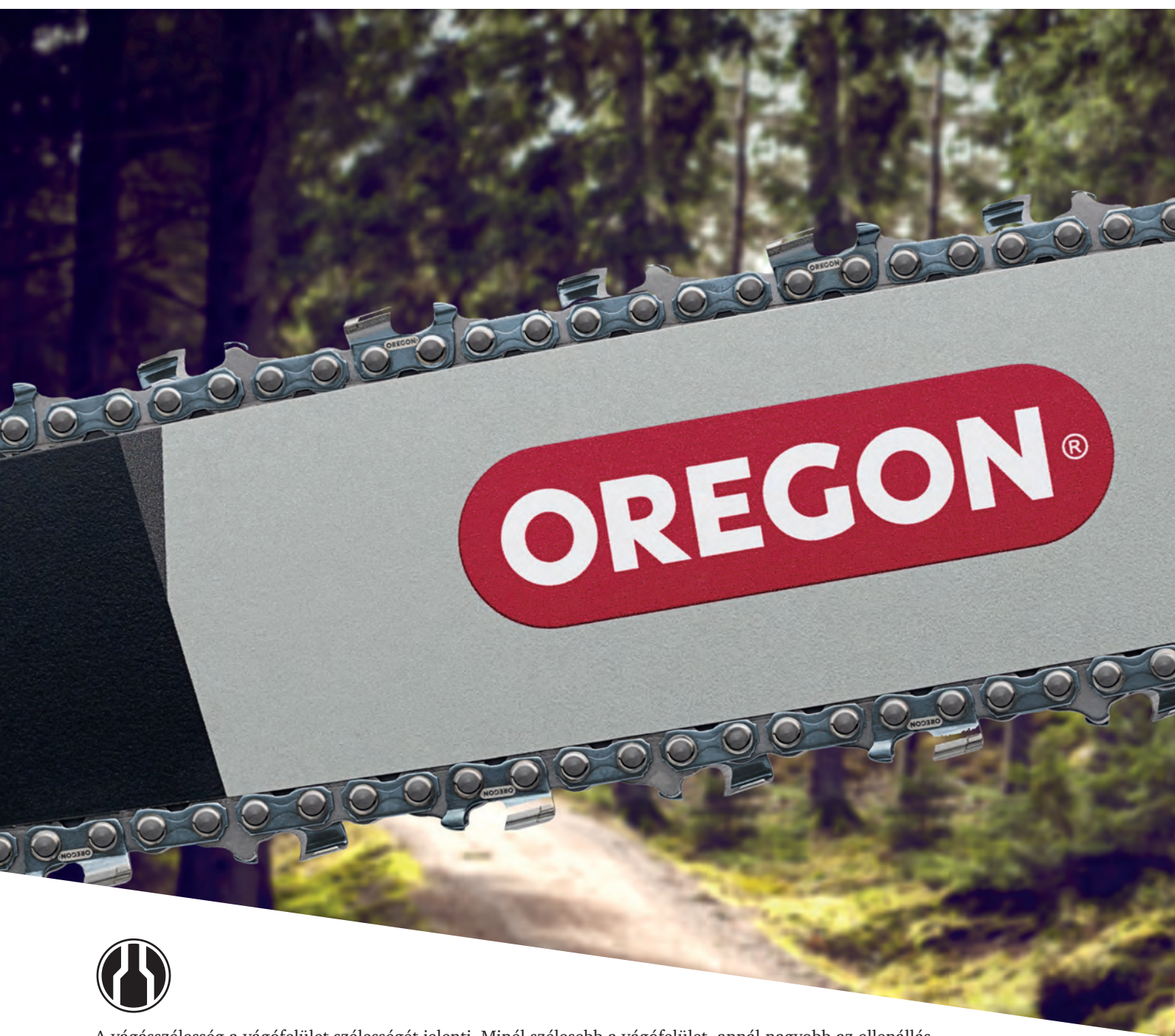

A vágásszélesség a vágófelület szélességét jelenti. Minél szélesebb a vágófelület, annál nagyobb az ellenállás a vágás során. A keskeny vágófelület kialakításával a SpeedCut™ fűrészlánc képes gyorsabban vágni, mint egy hagyományos vágásszélességű lánc. Keresse a keskeny vágásszélességet jelző ikont, hogy a fűrészlánc és a vezetőlemez összeillő legyen.

A SpeedCut™ rendszer kialakításánál fogva gyorsabb vágást és csökkentett súlyt biztosít a hagyományos vágórendszerekkel összehasonlítva. Az 55cc alatti hengerűrtartalmú fűrészekhez optimális.

**A JOBB FŰRÉS
ITT KEZDŐDIK**

ÚJ
SpeedCut™ .325 Fűrészlánc +
GYORSABB✓ ÉLESEBB✓ EGYSZERŰBB✓

ÚJ
SpeedCut™ .325 Vezetőlemez
KÖNNYEBB✓ ERŐSEBB✓ TARTÓSABB✓

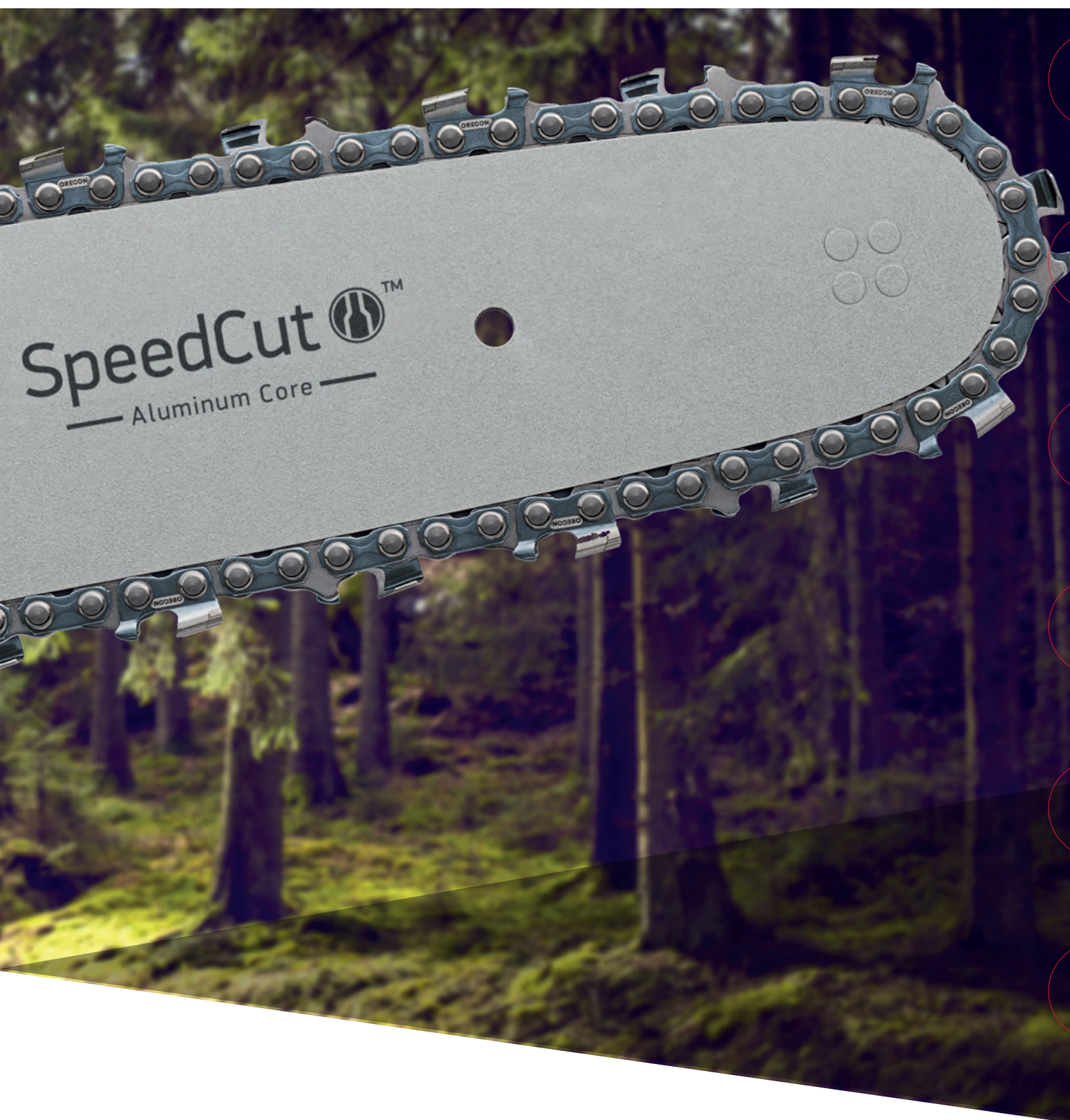



ÚJ vágófog-kialakítás

Nagyobb vágóhatékonyság a jobb forgácskiszórásnak köszönhetően*

Megnövelt vágósebesség az új formájú vágófogak révén*

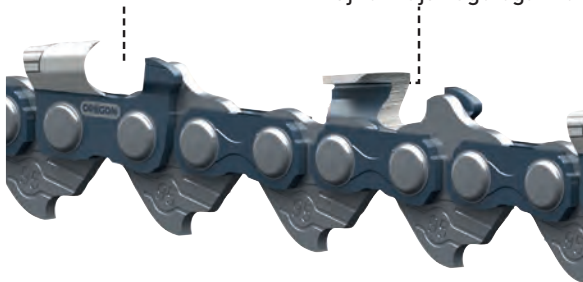

Tökéletesebb élezés*

Lézerjelzésű élezési szögét és élettartam végét mutató jelzés

A vágófog és a fogtorok formáját úgy alakították ki, hogy egy kézi reszelő pontos tükörképe legyen

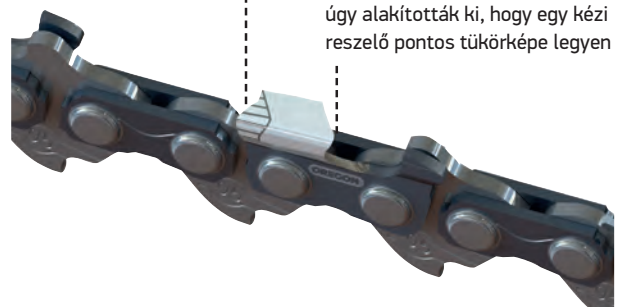

**A JOBB FŰRÉSZ
ITT KEZDŐDIK**



SpeedCut™ .325 Fűrészlánc

95TXL lánc**

Az Oregon legjobb, azonnal használható szerszáma



GYORSABB✓

Nagyobb sebesség,
kevesebb erő kifejtés

Átformált vágófogakkal és keskeny vágásszélességű kialakítással

ÉLESEBB✓

Éles és azonnal használható

Köszönhetően az új kialakítású vágófogoknak és élezőtechnológiának

EGYSZERŰBB✓

A vágófelület tovább éles marad

Megnövelt hasznos működési idő, könnyen élezhető vágófogakkal, amelyek tovább maradnak élesek



LubriTec™
OILING SYSTEM

ÚJ, tökéletesített kenési módszer



Megnöveli a fűrészlánc és a vezetőlemezes vágórendszer hasznos élettartamát

A kevesebb súrlódás növeli a fűrészlánc hatékonyságát



További újítások

- **Tökéletesített rozsdamegelőzés:** Magasabb besorolású olaj kerül a fűrészláncra az összeszerelés után.
- **Tökéletesített, minőségi illeszkedés és megmunkálás:** A fűrészlánc stabilitásának megnövelt minősége csökkenti a lánc ledobódásának kockázatát. Csökkenti a vezetőlemez kopását.
- **Új élezési technológia** A magasabb fokú élességért és tökéletesített konzisztenciáért.

* Az Oregon 95VPX fűrészláncal összehasonlítva

** Új Oregon 95TXL fűrészlánc, amely az Oregon 95VPX láncfűrészre cseréli le



LubriTec™
OILING SYSTEM

ÚJ, tökéletesített kenési módszer

A LubriTec™ optimalizált
olajellátást biztosít

ÚJ, hosszabb sínélettartam*

Tökéletesített anyag- és hőkezelési eljárás
a megnövelt tartósságért

Erőteljesebb orr*

ÚJ, áttervezett orr, amely ellenáll a
tágulásnak és a kopásnak

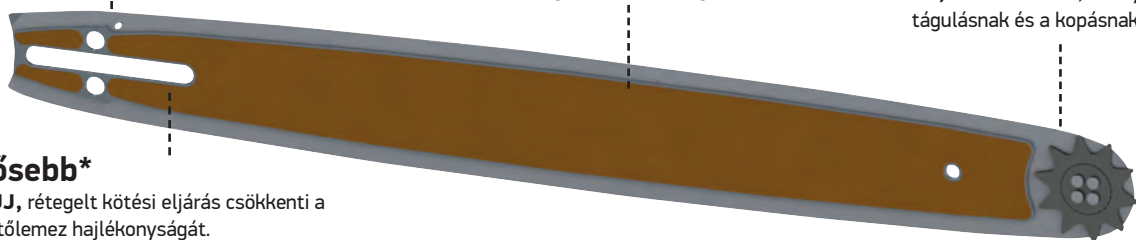

Erősebb*

AZ ÚJ, rétegelt kötési eljárás csökkenti a
vezetőlemez hajlékonyságát.

OREGON®

**A JOBB FŰRÉS
ITT KEZDŐDIK**



SpeedCut™ .325 Vezetőlemez

ÚJ, Könnyű

Professzionális Vezetőlemez**

KÖNNYEBB✓

Könnyű kezelhetőség,
kevesebb erő kifejtés

A fejlett alumíniumötvözetből
készült belső résznek köszönhetően

ERŐSEBB✓

Kivételes szilárdság
és irányítás

Új, űrrepülőgépiparból átvett
kötési eljárás

TARTÓSABB✓

Nagyobb ellenállóság

Az újratervezett orr és keményebb
vezetőlemez sínek miatt



ÚJ tervezésű felület

ÚJ UV festési eljárás

- Nem kerül festék a vezetőlemez hornyába
- Méret tartó az élettartam teljes hosszán át



Könnyebb*

ÚJ alumínium belső rész

* Az Oregon Pro-Lite® vezetőlemezekkel összehasonlítva

** Az Oregon ÚJ, könnyű súlyú professzionális vezetőlemezei az Oregon Pro-Lite® vezetőlemezeket cserélik le

SpeedCut™ Előnyei



Fűrészlánc

- Gyorsabb*** Vágjon gyorsabban és könnyebben az újraformált vágófelület és a keskeny vágószélességű kialakítás segítségével.
- Élesebb*** Élesebb, tartósabb vágóél az új, precíziós élezésnek és optimalizált vágószögnek köszönhetően.
- Egyszerűbb*** Könnyebben élezhető lánc, mivel a vágófelület illeszkedik a reszelőhöz. Még több jelzés segít Önnek megtalálni az ajánlott élezési szögeket.
- +** Mindig keskeny vágószélességű fűrészláncokhoz tervezett vezetőlemezeket használjon. Keresse az  ikont.
- +** A LubriTec™ olajozottan tartja a vezetőlemez síneket és a szegecseleket is, így kevesebb a kopás és megnő az élettartam.
- +** A 95VPX-et váltja fel.

Vezetőlemezek

- Könnyebb**** Akár 20%-al könnyebb, így nagyobb mértékű az irányíthatóság és kisebb a fáradtság a könnyű alumínium belső résznek köszönhetően.
- Erősebb**** A jelenlegi könnyű vezetőlemezeinknél merevebb és erősebb kialakítás.
- Tartósabb*** Tartósabb a munkavégzésben az áttervezett, új részekből és anyagokból álló orrnak köszönhetően. Keményebb vezetőlemezek, amelyek tervezésüknek köszönhetően tartósabbak.
- +** Jobb lánc tartás és kisebb mértékű kopás a precíziós sínhorony-kialakításának köszönhetően.
- +** A LubriTec™ olajozottan tartja a lánc meghajtószemét és szegecseleket is, így kevesebb a kopás és megnő az élettartam.



.325"



.050"



13"
15"
16"
18"
20"

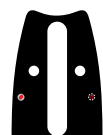

D025
Stihl®



A074
Stihl®
Oleo-Mac®

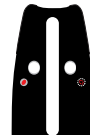

K095
Dolmar®
Husqvarna®
Partner®
Poulan®
McCulloch®
Makita®
Homelite®
Jonsered®



Termékcsaládok

Az Oregon felismerte, hogy a favágók igényei - szakemberek és amatőrök esetén egyaránt - eltérőek, akárcsak a terep és a környezet, amelyben dolgoznak.

Láncfűrészeinket ezért termékcsaládokba rendeztük, olyan jellemzők alapján, melyek a különböző felhasználók számára fontosak. A termékcsaládok segítségével biztosítható, hogy a mindennapi igényeinek megfelelő láncot választhassa - és segíti a láncaink közti különbségek könnyed megértését is.

Termékcsaládjaink könnyű felismerése érdekében eltérő színű csomagolásokat használtunk. Az alkalmi felhasználók részére készült termékcsaládok termékeit szürke vagy fehér csomagolás jelzi. Az igényes professzionális felhasználók számára készült termékcsaládokat fekete csomagolás jelzi.

Nagy teljesítményű láncfűrészekhez készült lánc



PowerCut™

Az ideális fűrészlánc favágók és képzett erdészeti munkások számára. A láncfogak gyorsan, hatékonyan és precízen haladnak keresztül a fán.

SpeedCut™

Gyorsabb vágási teljesítmény a favágási szakemberek és a tapasztalt tűzifa-vágók számára. A szűk fűrészjáratú rendszer használatával a nagy mennyiségű fa kevesebb energiával, gyorsan és könnyen vágható.

VersaCut™

Olyan favágó szakemberek számára, akik nagy teljesítményt várnak el láncfűrészüktől. Maximális tartósságra és sokoldalúságra tervezett vágókat használ.

ControlCut™

Ingtalan-tulajdonosok és kis tapasztalattal rendelkező felhasználók számára, minden alkalommal lágy vágást biztosít. Könnyen karbantartható a lánc profil kialakításának köszönhetően.

DuraCut™

Nehéz és rideg környezetben dolgozó favágók számára. Fejlett bevonat extra krómrétegekkel. A hagyományos láncfűrészekhez képest háromszor hosszabb ideig vág.

RipCut™

Kifejezetten láncos típusú fűrészalmokhoz készült. Lágy hasítóvágást biztosít magas hatékonyság mellett a precíz falapok és pallók készítéséhez.

Megbízható teljesítményű lánc



AdvanceCut™

A háztulajdonosok által történő favágáshoz illetve olyan favágási szakemberek számára, akiknek csak alkalmanként kell fát vágniuk. Alacsony visszarúgású kivitele miatt felhasználóbarát.

Belépő termékek



Standard cserelánc a láncfűrészüket csak alkalmilag használó felhasználók számára. Alacsony visszarúgású kivitele miatt felhasználóbarát.



















A megfelelő láncfűrész kiválasztása

Láncfűrész osztása

Elektromos

→ 100 CC

Láncfűrész lánc száma osztás szerint



					
	 		25		
	 	90	91		
	 		20 95	21	22
	 		72	73	75
	 				27 59

A lánc képe a tényleges méretet mutatja.

Nagy teljesítményű láncfűrészekhez készült lánc

Megbízható teljesítményű lánc

Standard csereláncok

PowerCut™	SpeedCut™	VersaCut™	ControlCut™	DuraCut™	RipCut™		AdvanceCut™		
Maximális sebesség precíziós vágással nagyméretű fűrészekhez	Gyorsabb, élesebb és könnyebben karbantartható; kevesebb teljesítmény a gyorsvágásokhoz	Sokoldalúan használható, hosszabb ideig éles marad és könnyebben élezhető	Finomvágás csökkentett visszarúgási tulajdonságokkal	Maximális éltartósság nehéz körülmények mellett; hagyományos számszámokkal élezhető	Hatékony kivitelű vágók a fűrészszalmák hasítóvágásához	Különlleges termékek	Tartósság és teljesítmény, amire számíthat, csökkentett visszarúgási jellemzők mellett	Különleges termékek	A visszarúgásgátló funkciónak köszönhetően könnyen használható
			25AP			25F			
		91VXL		M91VXL	91R		90PX 91PX	91PS	91P
20LPX 21LPX 22LPX	95TXL 		20BPX 21BPX 22BPX	M95VP  M20LPX M21LPX M22LPX					
72LGX 73LGX 75LGX 72LPX 73LPX 75LPX		72DPX/DX 73DPX/DX 75DPX/DX 70DP		M72LPX M73LPX M75LPX	72RD 73RD 75RD				
58 59L		26 27X 27PX 59ACL			27R				



Kenés



Olyan szerszámokat takar, amelyek hatékonyabban dolgoznak és hosszabb az élettartamuk. A LubriTec technológiát azért hoztuk létre, hogy a lehető legjobb kenést biztosítsa fűrészláncának. A legszükségesebb pontokon fenntartott kenéssel a fűrészlánc és a vezetőlemez élettartama hosszabbá, az állásidő pedig rövidebbé válik. Így működik:

LubriTec a láncon

- A kenőanyag megmarad a LubriTec tárolókban.
- Az olaj szabadon folyik a fűrészlánc részei és a vezetőlemez közé és köré. Az olaj abban a nagy súrlódású zónában van tartva, ahol a fűrészlánc és a vezetőlemez hornyának fala érintkezik.
- A jelenlévő kenőanyag csökkenti a beindításkor történő súrlódást, mielőtt a fűrész olajozórendszere elérné az ideális működést.
- A LubriTec megerősíti a fűrészlánc hevederszemeit és csökkenti azok működés közben történő megfeszülését, ezzel stabilabbá és tartósabbá téve a fűrészláncot.

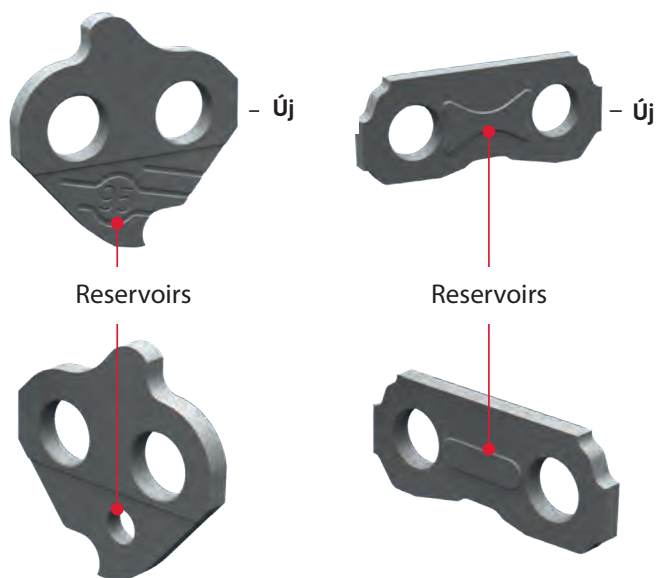

LubriTec a vezetőlemezen

- A LubriTec vezetőlemez gátja ügyes kialakításának köszönhetően a legszükségesebb helyen tartja a kenőanyagot. Olyan, mint egy terelőfal, amely a vezetőlemez hornyának aljánál található, az olajfurat mögött. Megnöveli a rendelkezésre álló olaj mennyiségét, valamint csökkenti az olajfurat eldugulását. Mindezzel jobb általános kenést eredményez.
- A LubriTec elferdített olajfurata gyakorlatilag megszünteti a vezetőlemez olajfuratának eldugulását*. Az olajfurat a vezetőlemez teteje felé, valamint az orr irányába előre áll részútos szögben. Körülbelül 40%-kal kisebb az átmérője, mint egy szabványos furaté, ezzel növeli a sebességet az olaj vezetőlemezeire kerülésekor. Ezzel a működtetés során segít tisztán tartani a furatot a fűrészportól és egyéb törmelékektől is.

* Kivétel K041

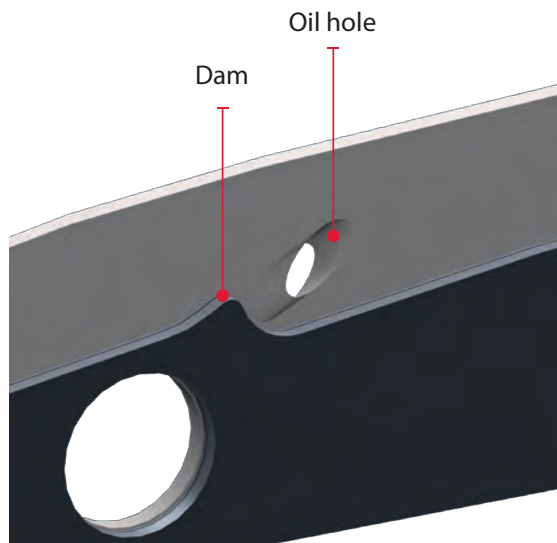

Fűrészlánc



Alacsony Vibráció

Alacsony Vibráció

A kevesebb vibráció több kényelmet jelent. Csökkenteni akartuk a vibráció okozta fehér ujjak (VWF) szindrómát, ezért létrehoztunk egy kis részt a fűrészlánc és a vezetőlemez között.

Ezzel a fűrészlánc nagy mennyiségű energiát nyel el, afféle lengéscsillapítóként működve. Ezzel a vibráció soha nem éri el a vezetőlemezt, a fűrész és ami a legfontosabb, a kezelőt sem.

A Vibe-Ban 25%-kal, vagy akár többel is csökkentheti a vibrációt.

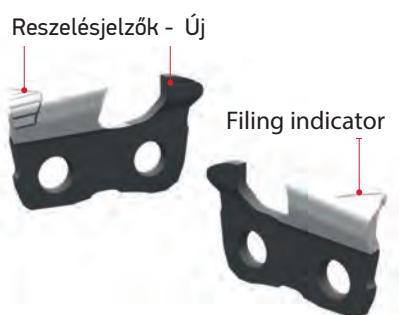

Reszelésjelzők

Az élezés könnyebbé és pontosabbá vált. Különleges reszelésjelzők mutatják a legjobb szöveget a tetőlaphoz. A vonalak könnyebbé teszik a tetőlap megfelelő szögben történő reszelését, ezzel segítenek fenntartani a vágófogak egyenlő hosszát. A reszelésjelzők azt is megmutatják, hogy a vágófogak mikor érik el hasznos élettartamuk végét. A vágófogakat tilos a vonalon túl élezni.

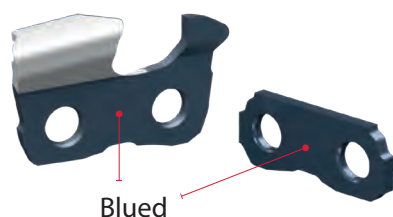

Kék Alkatrészek

Kék Alkatrészeink a védőolajok segítségével nagy ellenállást biztosítanak a korrózióval szemben. A pontos és irányított hőkezelési folyamat egy kék színű felületet ad, ezzel jelölve osztályelső fűrészláncunkat.

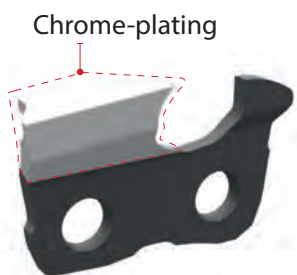

Chrome-plating

Krómozott Vágófogak

Lánca tovább marad éles. Az Oregon galvanizálással hoz létre kemény krómréteget minden vágófogára. A króm keményebb felületet és jobb vízállóságot biztosít. Ezáltal több időt tölthet a vágással és kevesebbet a lánc reszelésével és élezésével.

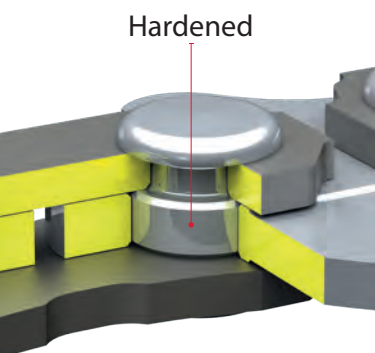

Hardened

Megerősített Szegecsek

A hosszabb ideig munkaképes fűrészláncok érdekében az Oregon indukciós edzéssel megerősít minden fűrészláncszegecset, ezzel egy csúcsmínőségű, nagy teherbírású felületet hoz létre, amely ellenáll a kopásnak és növeli a szilárdságot. A kisebb mértékű kopás és láncfeszülés kevesebb láncfeszülés miatti igazítást jelent.

Fűrészlánc Szakkifejezések

A fűrészlánc részei

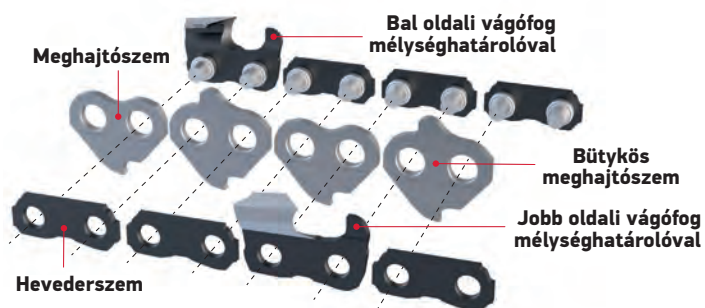

A Vágófogak és a Szegecsok részei



A Lánc Vágófog-Sorrend Szakkifejezések

Normál



Visszarúgást Csökkentő Funkciók – Ikon jelentése

A *dólt* betűkkel szedett leírások olyan fűrészlánc típusokat jeleznek, amelyek gyártása meg fog szűnni.







PowerCut™

A nagy tapasztalattal rendelkező favágóknak és a képzett erdészeti munkásoknak pontosságra, teljesítményre, sebességre van szükségük a mindennapi kemény munka során.

Az Oregon PowerCut láncfűrész valamennyi fenti jellemzővel rendelkezik.

Ha a naphosszat tartó favágás során csúcsteljesítményre vágyik, a PowerCut a megfelelő vágórendszer az Ön számára.

• Sebesség • Teljesítmény • Pontosság

Legjobb

.325" 20, 21,
22LPX



Ideális lánc a 0,325" (8,25 mm) osztású láncfűrészekkel dolgozó professzionális favágóknak. Csúcsteljesítmény az alacsony rezgésnek és az egyenes élű vágószemeknek köszönhetően.

Tulajdonságok és előnyök

- A LubriTec™ a lánc és a vezetőlemez olajozásával biztosítja a kisebb súrlódást és a hosszabb élettartamot
- A kékitett vágószemek magas szintű korrózióvédelmet nyújtanak
- A tetőlapon lévő jelzések megkönnyítik a pontosabb élezést
- Az exkluzív OCS-01 acél fokozottabb tartósságot biztosít

OREGON			
20LPX	.325"	.050" (1.3 mm)	3/16"
21LPX	.325"	.058" (1.5 mm)	3/16"
22LPX	.325"	.063" (1.6 mm)	3/16"

Vágószem típusa	
Bal vágófog	
Jobb vágófog	
Bütykös meghajtószem	
Oldalnézet	

Legjobb

3/8" 72, 73,
75LGX



Csúcsteljesítményű 3/8" (9,52 mm) osztású lánc nagyhatékonyságú vágáshoz. Csúcsteljesítmény az alacsony rezgésnek és az egyenes élű vágószemeknek köszönhetően. Az eltolt mélységghatárolók megakadályozzák, hogy a vágószemek a vágásfalba marjanak és így sima vágást biztosítanak.

Tulajdonságok és előnyök

- A LubriTec™ a lánc és a vezetőlemez olajozásával biztosítja a kisebb súrlódást és a hosszabb élettartamot
- A kétkített vágószemek magas szintű korrózióvédelmet nyújtanak
- A tetőlapon lévő jelzések megkönnyítik a pontosabb élezést
- Az exkluzív OCS-01 acél fokozottabb tartósságot biztosít

72LGX	3/8"	.050" (1.3 mm)	7/32"
73LGX	3/8"	.058" (1.5 mm)	7/32"
75LGX	3/8"	.063" (1.6 mm)	7/32"

Vágószem típusa

Bal vágófog

Jobb vágófog

Lejtős mélységghatároló

Oldalnézet

Legjobb

3/8" 72, 73,
75LPX



Ideális lánc a 3/8" (9,52 mm) osztású láncfűrészekkel dolgozó professzionális favágóknak. Csúcsteljesítmény az alacsony rezgésnek és az egyenes élű vágószemeknek köszönhetően. Az eltolt mélységghatárolók megakadályozzák, hogy a vágószemek a vágásfalba marjanak és így sima vágást biztosítanak.

Tulajdonságok és előnyök

- A LubriTec™ a lánc és a vezetőlemez olajozásával biztosítja a kisebb súrlódást és a hosszabb élettartamot
- A kétkített vágószemek magas szintű korrózióvédelmet nyújtanak
- A tetőlapon lévő jelzések megkönnyítik a pontosabb élezést
- Az exkluzív OCS-01 acél fokozottabb tartósságot biztosít

72LPX	3/8"	.050" (1.3 mm)	7/32"
73LPX	3/8"	.058" (1.5 mm)	7/32"
75LPX	3/8"	.063" (1.6 mm)	7/32"

Vágószem típusa

Bal vágófog

Jobb vágófog

Bütykös meghajtószem

Oldalnézet

Legjobb

.404" 58, 59L



Nagy rönkökön végzett munkához nehéz igénybevételre tervezett lánc, nagy fűrészekkel dolgozó szakembereknek. Csúcsteljesítmény az egyenes élű vágószemeknek köszönhetően. A mélységghatárolós kivitel csillapított visszavágást biztosít többletsúly és mindenféle egyéb módszer nélkül.

Tulajdonságok és előnyök

- A LubriTec™ a lánc és a vezetőlemez olajozásával biztosítja a kisebb súrlódást és a hosszabb élettartamot
- A kékített vágószemek magas szintű korrózióvédelmet nyújtanak
- Az exkluzív OCS-01 acél fokozottabb tartósságot biztosít

58L	.404"	.058" (1.5 mm)	7/32"
59L	.404"	.063" (1.6 mm)	7/32"

Vágószem típusa

Bal vágófog

Jobb vágófog

Lejtős mélységghatároló

Oldalnézet



SpeedCut™

Ha Ön professzionális favágó, akkor a nagy mennyiségű fa megfelelő feldolgozásához sebességre, hatékonyságra és egy erős láncfűrészre van szüksége. Az Oregon SpeedCut a teljes SpeedCut vágórendszer hatékonyságát, sebességét és a csúcsteljesítményét példázza.

A SpeedCut könnyen használható, mivel keskeny fűrészjártatos vágórendszert használ és könnyen karbantartható. A keskeny fűrészjártatok az egyéb vágórendszerekhez képest kisebb teljesítményt igényelnek, de hatékonyabban vágnak, aminek révén gyorsan és könnyen elvégezheti a munkáját. A szakemberek értékelik a SpeedCut felülmúlhatatlan teljesítményét és szeretik benne, hogy könnyen karbantarthatók.

- Hatékony • Gyors • Könnyű

Legjobb



.325" 95TXL
SpeedCut™



Hatékonyabb lánc a gyorsabb, élesebb, könnyebb munkához. Ideális a csúcsteljesítményt kereső erdészeknek és kerttulajdonosoknak. A 95TXL max. 55 cm3-es fűrészekhez való (helyettesíti a 95VPX láncot.) A SpeedCut™ 95TXL keskeny vágásszélességű vágórendszerek hatékonyabbak, mint a hagyományos vágórendszerek, és kevesebb fűrészmotor-teljesítményt igényelnek. Kiváló teljesítmény és könnyű karbantarthatóság az alacsony rezgésnek és a kis élsugarú Micro Chisel vágószemeknek köszönhetően. Gyorsabb, könnyebb vágás módosított vágásfelülettel. Az új precíziós köszörülés és az optimális vágóél élesebb és tartósabb vágást biztosít. A SpeedCut vagy Micro-Lite láncvezetőkhöz mindig SpeedCut keskeny vágásszélességű láncot használjon.

Tulajdonságok és előnyök

- A LubriTec™ a lánc és a vezetőlemez olajozásával biztosítja a kisebb súrlódást és a hosszabb élettartamot
- A kétkített vágószemek magas szintű korrózióvédelmet nyújtanak

- A tetőlap kibővített jelzései és a mélységhatároló jelzései megkönnyítik a pontosabb élezést
- Az exkluzív OCS-01 acél fokozottabb tartósságot biztosít

Vágószem típusa	
Bal vágófog	
Jobb vágófog	
Lejtős mélységhatároló	
Bütykös meghajtószem	
Oldalnézet	

95TXL	.325"	.050" (1.3 mm)	3/16"



VersaCut™

A kertészek és favágók munkájuk során számos típusú fával, bokorral, farönkkel, ággal és gallyal találkoznak. Ami kültéren van és fából készült, azt valószínűleg el kell vágni vagy karban kell tartani.

Az Oregon VersaCut Önnek lett tervezve. A VersaCut egyszerre sokoldalú és tartós. A fél vágófogak és a Micro Chisel® vágók a mindennapos vágás során hosszabb ideig megőrzik élességüket.

A VersaCut karbantartása is egyszerű; és különböző vágási feltételek esetén is hosszabb ideig éles marad.

Tiszta vagy koszos fa, fagyott vagy zöld, a VersaCut tökéletes választás a faipari szakemberek számára.

- Könnyű • Tartós • Sokoldalú

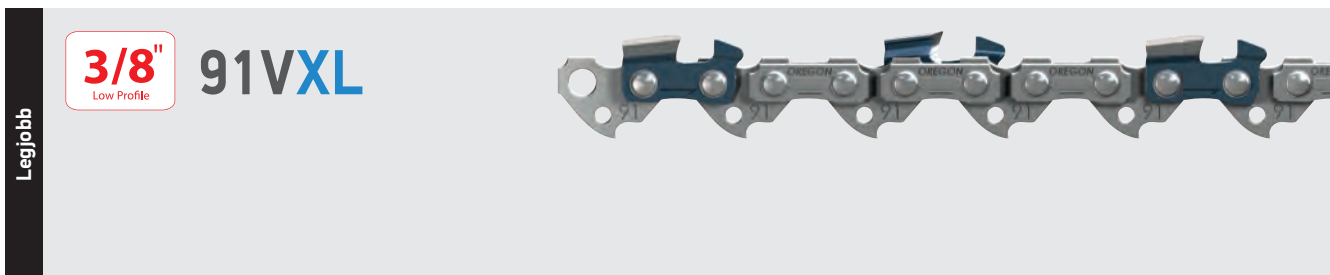

A 91VXL egy nagyteljesítményű, alacsony profilú lánc. Ideális választás a könnyűsúlyú láncfűrészt használó erdészeknek és gyümölcsös gazdáknak. A vágószem tetőlapja 33%-kal hosszabb, mint a hagyományos 91-es vágószemé. Az alacsony rezgés és a ferdeélű vágószemek ellenálló élezési profilú és jó élességtartású agresszív vágóélt biztosítanak.

Tulajdonságok és előnyök

- A LubriTec™ a lánc és a vezetőlemez olajozásával biztosítja a kisebb súrlódást és a hosszabb élettartamot
- A kétkített vágószemek magas szintű korrózióvédelmet nyújtanak

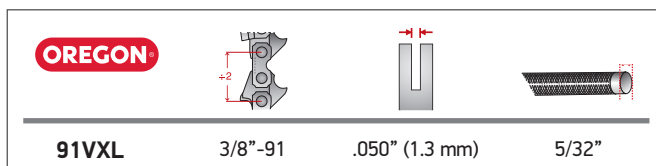

Vágószem típusa	
Bal vágófog	
Jobb vágófog	
Lejtős mélységhatároló	
Oldalnézet	

Legjobb

3/8" 72, 73,
75DPX/DX



Ideális választás alkalmi és kereskedelmi használatra. Könnyű karbantarthatóság. Alacsony rezgés, gyorsan dolgozó, ferdeélű vágószemes kialakítás. Ez a típus jellemzően jobban ellenáll az élezési hibáknak, mint a Chisel vágószemek.

Tulajdonságok és előnyök

- A LubriTec™ a lánc és a vezetőlemez olajozásával biztosítja a kisebb súrlódást és a hosszabb élettartamot
- A kétkített vágószemek magas szintű korrózióvédelmet nyújtanak
- A tetőlapon lévő jelzések megkönnyítik a pontosabb élezést
- Az exkluzív OCS-01 acél fokozottabb tartósságot biztosít

OREGON			
72DPX/DX	3/8"	.050" (1.3 mm)	7/32"
73DPX/DX	3/8"	.058" (1.5 mm)	7/32"
75DPX/DX	3/8"	.063" (1.6 mm)	7/32"

Vágószem típusa

Bal vágófog

Jobb vágófog

Bütykös meghajtószem *Csak DPX láncnál*

Oldalnézet

Legjobb

.404" 26, 27X



Ez a nehéz igénybevételre tervezett, nagyteljesítményű lánc a nagy teljesítményű fűrészeket használó szakembereknek való. Ideális a kissugarú Micro Chisel vágószemek tartósságát és könnyű karbantarthatóságát előnyben részesítőknél. Kiváló teljesítmény és könnyű karbantarthatóság a kis élsugarú Micro Chisel vágószemeknek köszönhetően.

Tulajdonságok és előnyök

- A LubriTec™ a lánc és a vezetőlemez olajozásával biztosítja a kisebb súrlódást és a hosszabb élettartamot
- A kétkített vágószemek magas szintű korrózióvédelmet nyújtanak
- Az exkluzív OCS-01 acél fokozottabb tartósságot biztosít

OREGON			
26X	.404"	.058" (1.5 mm)	7/32"
27X	.404"	.063" (1.6 mm)	7/32"

Vágószem típusa

Bal vágófog

Jobb vágófog

Oldalnézet



Legjobb

.404" 27PX

En egy nehéz igénybevételre tervezett, nagyteljesítményű lánc a nagyobb teljesítményű fűrészeket használó és csillapított visszavágású fűrészláncot kereső szakembereknek. Ideális a kissugarú Micro Chisel vágószemek tartósságát és könnyű karbantarthatóságát előnyben részesítőknak. Kiváló teljesítmény és könnyű karbantarthatóság a kis élsugarú Micro Chisel vágószemeknek köszönhetően.

Tulajdonságok és előnyök

- A LubriTec™ a lánc és a vezetőlemez olajozásával biztosítja a kisebb súrlódást és a hosszabb élettartamot
- A kétkített vágószemek magas szintű korrózióvédelmet nyújtanak
- Az exkluzív OCS-01 acél fokozottabb tartósságot biztosít

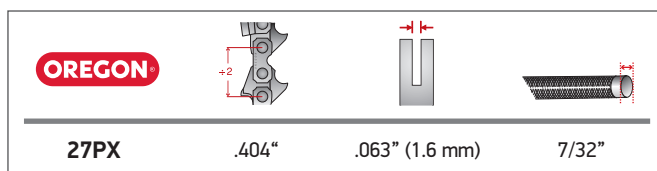

Vágószem típusa	
Bal vágófog	
Jobb vágófog	
Bütykös meghajtószem	
Oldalnézet	



Legjobb

.404" 59ACL

Nagy rönkökön végzett munkához nehéz igénybevételre tervezett lánc a nagy teljesítményű fűrészeket használó és különösen a trópusi keményfákkal dolgozó szakembereknek. A lekerekített „forgácsoló” vágószemek teljesen lekerekített éllel és oldal lappal biztosítják a kiváló teljesítményt, könnyű élezhetőséget és tartósságot.

Tulajdonságok és előnyök

- A LubriTec™ a lánc és a vezetőlemez olajozásával biztosítja a kisebb súrlódást és a hosszabb élettartamot
- A kétkített vágószemek magas szintű korrózióvédelmet nyújtanak
- Az exkluzív OCS-01 acél fokozottabb tartósságot biztosít

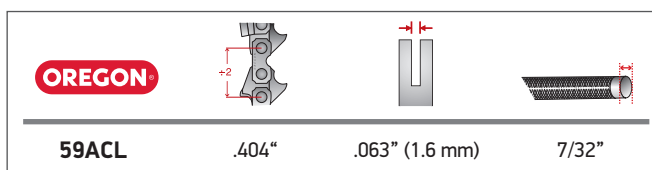

Vágószem típusa	
Bal vágófog	
Jobb vágófog	
Oldalnézet	



ControlCut™

Ha Ön kerttulajdonos vagy kertfenntartó, szükségszerűen sok kisebb munkát kell végeznie. Ezek gyorsan összeadódnak. Az Oregon ControlCut fűrészlánca ideális a könnyű munkákhoz mivel minden alkalommal lágy vágást biztosít és könnyen karbantartható.

A ControlCut nagyobb munkákhoz is használható. A ControlCut fél vésővágók és a Micro Chisel® vágási stílus ideális az olyan kerttulajdonosoknak, akiknek időnként le kell vágniuk a faágakat, illetve a tapasztalt tájépítőknél és gyümölcsstermelőknek, akik megélhetési célból vágják a fákat.

A ControlCut fűrészlánc karbantartási igénye alacsony és sokáig éles marad, így munkáját gyorsan és könnyen elvégezheti.



1/4" 25AP

Legjobb



Végezze jól a legkisebb munkát is. A 25AP könnyű súlyával, sima láncával ideális a metszési munkákhoz — a kis élsugarú Micro-Chisel® vágószemek kiváló teljesítményt nyújtanak és könnyen karbantarthatók. A kis méretének és tömegének köszönhetően a 25AP könnyen használható és kiváló manőverező képességgel rendelkezik.

A Sculptor™ láncverzióval is rendelhető, 132. oldal

Vágószem típusa	
Bal vágófog	
Jobb vágófog	
Bütykös meghajtószem	
Oldalnézet	

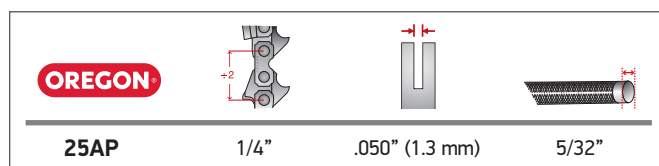

Legjobb





.325" 20, 21,
22BPX



Ideális választás az olyan alkalmi felhasználóknak, mint az ingatlantulajdonosok és kereskedelmi fűrészüzemek. Kiváló teljesítmény és könnyű karbantarthatóság az alacsony rezgésnek és a kis élsugarú Micro Chisel vágószemeknek köszönhetően. Csillapított visszavágású kivitel.

Tulajdonságok és előnyök

- A LubriTec™ a lánc és a vezetőlemez olajozásával biztosítja a kisebb súrlódást és a hosszabb élettartamot
- A kétképzett vágószemek magas szintű korrózióvédelmet nyújtanak
- A tetőlapon lévő jelzések megkönnyítik a pontosabb élezést
- Az exkluzív OCS-01 acél fokozottabb tartósságot biztosít

				
20BPX		.325"	.050" (1.3 mm)	3/16"
21BPX		.325"	.058" (1.5 mm)	3/16"
22BPX		.325"	.063" (1.6 mm)	3/16"

Vágószem típusa	
Bal vágófog	
Jobb vágófog	
Bütykös meghajtószem	
Oldalnézet	



DuraCut™

(korábban MultiCut™)

A favágóknak folyton változó környezetekkel kell szembenéznük. A tűz által károsított fák instabilak lehetnek és fokozott figyelmet igényelnek. A homokos környezetben növő fák, például a sivatagi vasfa, hírhedten ellenállnak a fűrészláncnak.

Az Oregon DuraCut az ilyen környezethez készült. A DuraCut extra krómrétegekkel rendelkező fejlett bevonattal rendelkezik, ami a hagyományos láncfűrészekhez képest háromszor hosszabb ideig történő vágást tesz lehetővé.

Hagyományos élezőszerszámokat használó munkahelyen dolgozik? Semmi gond. Csak élezze meg a láncot a hagyományos reszelővel és folytassa a munkát. A DuraCut tartós megoldást kínál a legkeményebb vágási munkákhoz.

- Tartós • Kemény

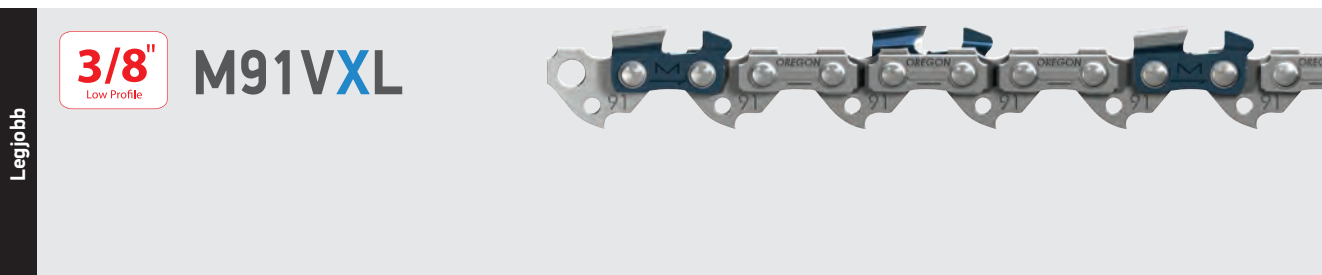

Dolgozzon hosszabb ideig koszos körülmények között az agresszív 91VXL láncsal; akár 3-szor hosszabb ideig is vág. (Előző nevén MultiCut™.) Hagyományos karbantartó szerszámokkal karbantartható.

Tulajdonságok és előnyök

- A LubriTec™ a lánc és a vezetőlemez olajozásával biztosítja a kisebb súrlódást és a hosszabb élettartamot
- A kétkített vágószemek magas szintű korrózióvédelmet nyújtanak

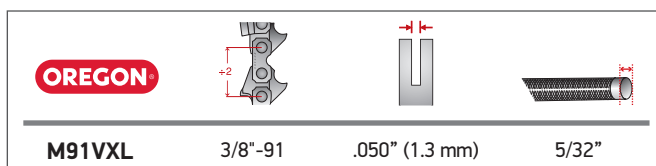

Vágószem típusa	
Bal vágófog	
Jobb vágófog	
Lejtős mélységhatároló	
Oldalnézet	

Legjobb

.325" M21, M22LPX



Vágjon hatékonyabban koszos és nehéz körülmények között a nagy teljesítményű 0,325" osztású LPX lánc még tartósabb változatával; akár 3-szor hosszabb ideig is vág. (Előző nevén MultiCut™.) Hagyományos karbantartó szerszámokkal karbantartható.

Tulajdonságok és előnyök

- A LubriTec™ a lánc és a vezetőlemez olajozásával biztosítja a kisebb súrlódást és a hosszabb élettartamot
- A kétkített vágószemek magas szintű korrózióvédelmet nyújtanak
- A tetőlapon lévő jelzések megkönnyítik a pontosabb élezést
- Az exkluzív OCS-01 acél fokozottabb tartósságot biztosít

M21LPX	.325"	.058" (1.5 mm)	3/16"
M22LPX	.325"	.063" (1.6 mm)	3/16"

Vágószem típusa

Bal vágófog

Jobb vágófog

Bütykös meghajtószem

Oldalnézet

Legjobb

3/8" M73, M75LPX



Vágjon hatékonyabban legkeményebb, legkoszosabb és legnehezebb körülmények között a nagy teljesítményű 3/8" osztású LPX lánc még tartósabb változatával; akár 3-szor hosszabb ideig is vág. (Előző nevén MultiCut™.) Hagyományos karbantartó szerszámokkal karbantartható.

Tulajdonságok és előnyök

- A LubriTec™ a lánc és a vezetőlemez olajozásával biztosítja a kisebb súrlódást és a hosszabb élettartamot
- A kétkített vágószemek magas szintű korrózióvédelmet nyújtanak
- A tetőlapon lévő jelzések megkönnyítik a pontosabb élezést
- Az exkluzív OCS-01 acél fokozottabb tartósságot biztosít

73LPX	3/8"	.058" (1.5 mm)	7/32"
75LPX	3/8"	.063" (1.6 mm)	7/32"

Vágószem típusa

Bal vágófog

Jobb vágófog

Bütykös meghajtószem

Oldalnézet

Legjobb

.325"

M95VPX



Keskeny
fűrészjáratok



Növelje az élezések közti időt a hatékony keskeny fűrészjáratú vágórendszer még tartósabb változatával; akár 3-szor hosszabb ideig is vág. Ideális választás legfeljebb 55 cc-s középmeretű fűrészekhez illetve koszos és súrlódó körülmények között történő használathoz. (Előző nevén MultiCut™.) A keskeny fűrészjáratú láncokat mindig az azokhoz tervezett vezetőlemezekkel együtt használja. Hagyományos karbantartó szerszámokkal karbantartható.

Tulajdonságok és előnyök

- A LubriTec™ a lánc és a vezetőlemez olajozásával biztosítja a kisebb súrlódást és a hosszabb élettartamot
- A kékitett vágószemek magas szintű korrózióvédelmet nyújtanak
- A tetőlapon lévő jelzések megkönnyítik a pontosabb élezést
- Az exkluzív OCS-01 acél fokozottabb tartósságot biztosít

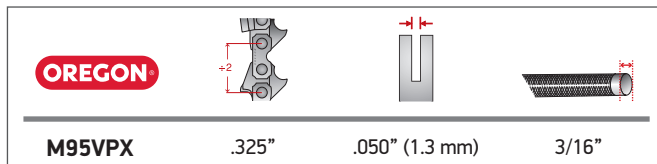

Vágószem típusa	
Bal vágófog	
Jobb vágófog	
Lejtős mélységghatároló	
Bütykös meghajtószem	
Oldalnézet	



RipCut™

A fűrészmalom munkásai sokat tudnának mesélni arról, hogy a hasítólánc mennyire különbözik a többi fűrészlánctól. A hasítóvágáshoz olyan speciális láncra van szükség, amely a nyersfát otthoni és üzleti célra használható falapokká és pallókká alakítja. Az Oregon RipCut kifejezetten láncos típusú fűrészmalomhoz készült, és kivételes pontosságú lágy vágásokra képes.

A RipCut pontos hasítóvágásai lágy felületet biztosítanak, valahányszor a fa évgyűrűivel párhuzamosan vág. A RipCut kézből történő használata nem javasolt.

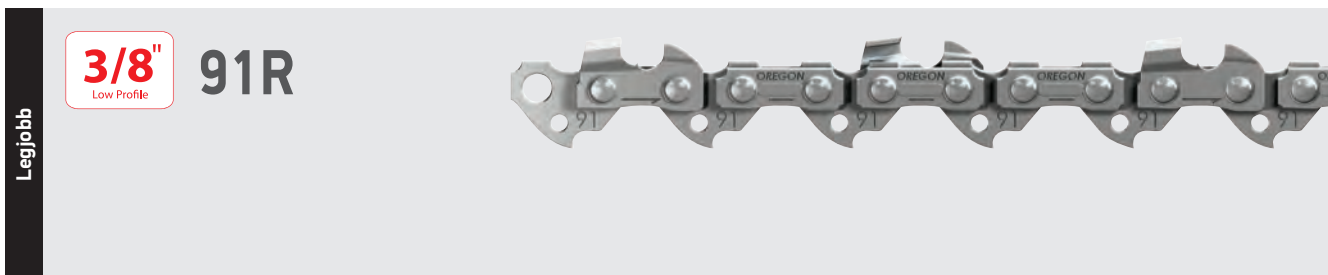

3/8"
Low Profile

91R

Legjobb

Tulajdonságok és előnyök

- A LubriTec™ a lánc és a vezetőlemez olajozásával biztosítja a kisebb súrlódást és a hosszabb élettartamot

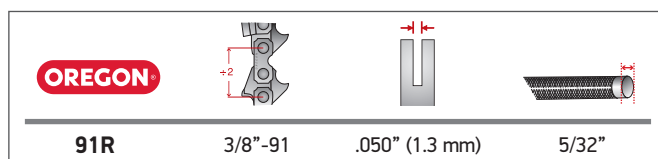

Vágószem típusa	
Bal vágófog	
Jobb vágófog	
Lejtős mélységhatároló	
Oldalnézet	

Legjobb

3/8" 72, 73,
75RD



Tulajdonságok és előnyök

- A LubriTec™ a lánc és a vezetőlemez olajozásával biztosítja a kisebb súrlódást és a hosszabb élettartamot
- Az exkluzív OCS-01 acél fokozottabb tartósságot biztosít

OREGON®			
72RD	3/8"	.050" (1.3 mm)	7/32"
73RD	3/8"	.058" (1.5 mm)	7/32"
75RD	3/8"	.063" (1.6 mm)	7/32"

Vágószem típusa

Bal vágófog

Jobb vágófog

Oldalnézet

Legjobb

.404" 27R



Tulajdonságok és előnyök

- A LubriTec™ a lánc és a vezetőlemez olajozásával biztosítja a kisebb súrlódást és a hosszabb élettartamot
- Az exkluzív OCS-01 acél fokozottabb tartósságot biztosít

OREGON®			
27R	.404"	.063" (1.6 mm)	7/32"

Vágószem típusa

Bal vágófog

Jobb vágófog

Oldalnézet



Sculptor™

A fafaragóknak precíziós vágószerszámokra van szükségük ahhoz, hogy a fát különböző alakú és méretű művészeti alkotásokká alakítsák. A Sculptor a fafaragók igényei szerint, precíz munkarészleteket figyelembe tartva készült. A Sculptor Micro Chisel vágóival szabadon készíthet részletes, kidolgozott munkákat.

A Sculptor ezenkívül könnyen karbantartható és az optimális manőverezhetőség érdekében könnyű. Tökéletes a fafaragók, fametszők és az extra finom vágást értékelő egyéb felhasználók számára.

1/4" 25F

Legjobb



Fafaragáskor legfeljebb 10 mm-es orrsugarú vezetőlemez használható. A „teljes” folyamathoz néhány, finom vágást és finisélést végző fafaragó a 25F láncot részesíti előnyben. A Micro Chisel vágók kis sugarú munkasarkaival tökéletes teljesítményt nyújtanak könnyed karbantartás mellett. A 25F kis mérete és könnyű súlya könnyed használatot és manőverezhetőséget tesz lehetővé.

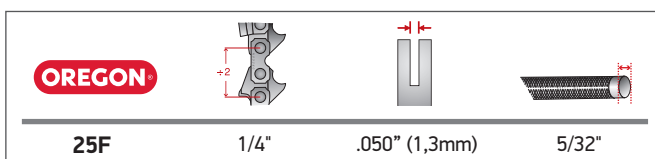

Vágószem típusa	
Bal vágófog	
Jobb vágófog	
Oldalnézet	



AdvanceCut™

A háztulajdonosoknak egy kéznyújtásra lévő láncfűrészre van szükségük az alkalmi kerti munkákhoz és a viharok sújtotta fákhhoz. Olyan láncfűrészre is szüksége van, amely megfelel a nehéz munkákhoz, ugyanakkor eléggé felhasználóbarát.

Az Oregon AdvanceCut stabil teljesítménye és megbízható tartóssága révén a hobbi-háztulajdonosok számára készült.

Az alacsony visszarúgású kivitel ideális -és megbízható - társsá teszi az AdvanceCut láncfűrész a kertben lévő fák karbantartásához. Az AdvanceCut a kifinomult ízlésű háztulajdonosok fontos szerszáma.

• **Megbízható** • **Fejlett**



3/8"
Low Profile

90PX

Keskeny
fűrészjártok



Jobb

Könnyű fagondozás. A 90PX modell nagyobb láncatékonyt biztosít és ideális a kis méretű, alacsonyabb teljesítményű fűrészekhez, továbbá kiváló választás kertészeknek és kerttulajdonosoknak (helyettesíti a 90SG modellt). A keskeny 0,043" (1,1 mm) méret a láncvezető és a lánc súlyát körülbelül 15%-kal csökkenti. Az alacsony rezgésű, csillapított visszavágású Chamfer Chisel™ vágószemek két vágósarka kiváló teljesítményt nyújt. A legömbölyített sarkú láncokhoz képest tartósak, könnyen karbantarthatók és ellenállóak.

Tulajdonságok és előnyök

- A LubriTec™ a lánc és a vezetőlemez olajozásával biztosítja a kisebb súrlódást és a hosszabb élettartamot
- A tetőlapon lévő jelzések megkönnyítik a pontosabb élezést

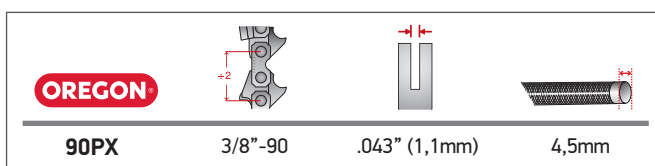

Vágószem típusa



Bal vágófog



Jobb vágófog



Bütykös meghajtószem



Oldalnézet



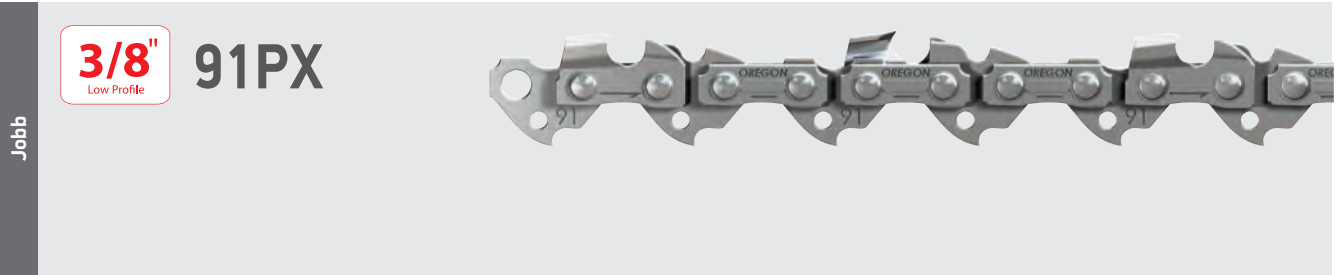

3/8"
Low Profile

91PX

A 91PX-et alacsony rezgésű és csillapított visszavágású fűrészláncot kereső kerttulajdonosoknak és alkalmi használóknak ajánljuk. A Chamfer Chisel™ vágószemek két vágósarka kiváló teljesítményt nyújt. A legömbölyítet sarkú láncokhoz képest tartósak, könnyen karbantarthatók és ellenállóak. Az ütközős vezetőszer és a mélységhatároló kialakítása egyszerre nyújtanak csökkentett visszarúgást és nagy teljesítményt.

Tulajdonságok és előnyök

- A LubriTec™ a lánc és a vezetőlemez olajozásával biztosítja a kisebb súrlódást és a hosszabb élettartamot.

Vágószem típusa	
Bal vágófog	
Jobb vágófog	
Bütykös meghajtószem	
Oldalnézet	

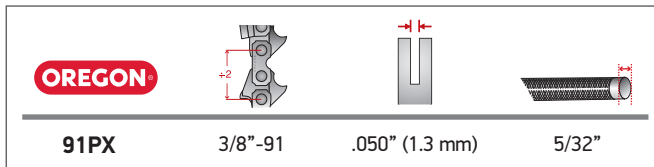



PowerSharp®

Az alkalmi láncfűrész-használók gyakran töltenek sok időt azzal, hogy a tompa láncokat kézi reszelővel élézzék meg, vagy egy egész délutánt töltenek a professzionális élézést végző kereskedésben. A pontatlan élézéssel történő veszélyesség a PowerSharp révén már a múlté. A PowerSharp a fűrészláncot mindössze három másodperc alatt változtatja tompából éléssé.

A PowerSharp olyan szakemberek számára is ideális, akik nagyobb termelékenységgel kívánják végezni munkájukat.

- Gyors • Könnyű • Pontos



3/8"
Low Profile

91PS
Specialty -
PowerSharp®



Jobb

Gyorsan, könnyen és magán a fűrészén végezhet élézést a PowerSharp rendszerrel. Ajánlatunk tartalmazza a 91PS PowerSharp láncot; a PowerSharp használatára tervezett láncvezetőt; és a láncvezetőre szerelhető PowerSharp élézőt. Pillanatok alatt megélezheti a 91PS láncot. Ezzel a könnyen kezelhető, precíziós élezőrendszerrel három másodperc alatt megélezheti a tompa láncot. Az egyszerű kiegészítővel három könnyű lépésben élézheti láncait. A hordozható, láncvezetőre szerelhető élező könnyű és időtálló. A vágószem és a fenőfelület pontos illeszkedése precíz élézést, tökéletes szögeket és késéles éleket biztosít. A lánc a 91PX fűrészláncnál háromszor hosszabb ideig marad éles.

Tulajdonságok és előnyök

- A LubriTec™ a lánc és a vezetőlemez olajozásával biztosítja a kisebb súrlódást és a hosszabb élettartamot.

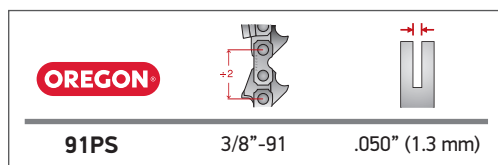

Vágószem típusa



Bütykös meghajtószem



Oldalnézet



PowerSharp®

Precíziós fűrészlánc élező rendszer



A PowerSharp® egy könnyen használható, precíziós élezőrendszer, ami egy egyszerűen használható adapter segítségével lehetővé teszi a felhasználónak a lánc élezését másodpercek alatt.

- **GYORS.** Élezés akár 3-5 mp alatt. (Elektromos fűrésznél 10 mp).
- **KÖNNYEN HASZNÁLHATÓ.** Csak három lépés a gyorsabb, könnyebb vágásig.
- **HORDOZHATÓ.** Könnyű, tartós, és jó láthatóságú.
- **PONTOS.** Pontos illeszkedés a vágóél és az élezőkö között, hogy biztosítva legyen a tökéletes vágóél geometria.
- **SZÍVÓS.** PowerSharp® lánc ugyanolyan tartós és terhelhető, mint a többi Oregon 3/8" osztású alacsony profilú lánc.

A szabadalmaztatott tulajdonságoknak köszönhetően a PowerSharp® jelentős előrelépés a többi élezési módszerhez képest

Amikor a lánc áthalad a vezetőre szerelt élezőn, az egyedülálló, felső oldalon élezendő vágóélek hozzáérnek a fenékhöz.

A vezetőszem, a mélység határoló összekötő szem és a vágó szemén lévő mélység határoló egyedi kialakítása biztosítja a pontos vágóélet.

A gyémánt bevonatú simító szem kiegyengeti az élezőkö felületét, hogy az egyenletesen érintkezzen a vágóélettel.

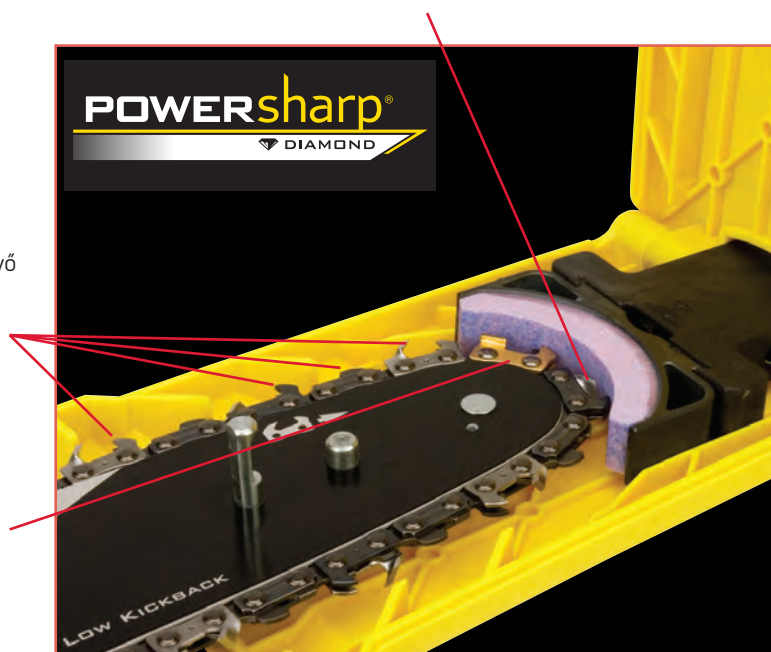

Láncélezés munka közben, másodpercek alatt

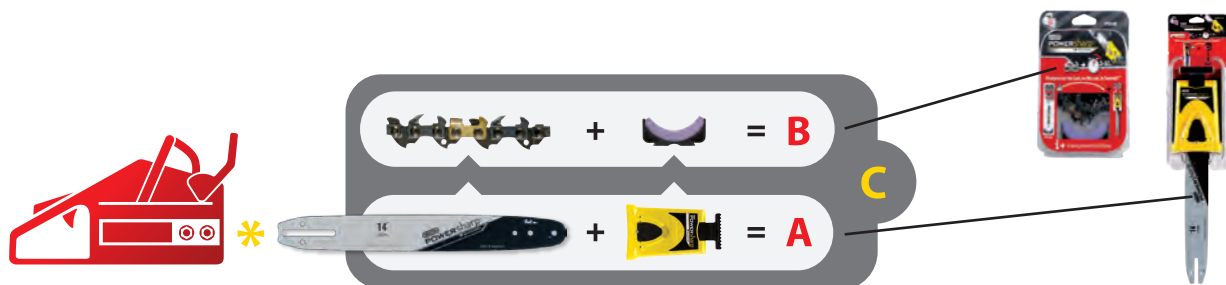

ÉRTÉKESÍTÉSI CIKKSZÁM B	EAN
PS40E	5400182942191
PS44E	5400182911937
PS45E	5400182911944
PS49E	5400182911951
PS50E	5400182912361
PS52E	5400182912378
PS53E	5400182936268
PS54E	5400182912385
PS55E	5400182912392
PS56E	5400182912408

ÉRTÉKESÍTÉSI CIKKSZÁM A	LÁNCVEZETŐ JELLEMZŐK	EAN	MEGF. LÁNC SZ. B
551639	10" A041	5400182942825	40
542308	12" A041	5400182912422	45
542309	12" A074	5400182912439	44
542310	14" A041	5400182912446	52
542311	14" A074	5400182912453	50
542312	14" A095	5400182912460	52
542313	14" A318	5400182912477	49
542314	16" A041	5400182912484	56
542315	16" A074	5400182912491	55
542316	16" A318	5400182912507	54
542317	16" A095	5400182912514	56

A pirossal jelölt termékek kifutó termékek.



➔ PowerSharp® compatible

A PowerSharp® egyezőségeket lásd a 7 - 51 oldalig.

KÖNNYEN HASZNÁLHATÓ

A PowerSharp® rendszer részei: a PowerSharp® lánc, a PowerSharp® vezetőlemez és a PowerSharp® éléző. Mindezek együtt gyorsra és könnyűvé teszik az élézést.

FELSZERELÉS



Amikor a lánc a normál használattól eltompul, egyszerűen szerelje fel az élézőt a PowerSharp® vezetőlemezre. A vezetőlemez csúcsánál található kettős furat biztosítja a megfelelő szöveget minden alkalommal, amikor az élézőt használja.

ÉLÉZÉS



Nyomja az éléző csúcsát egy szilárd felülethez 3-5 másodpercig teljes gázzal járó motorral (Elektromos fűrésznél 10 másodpercig).

VÁGÁS



Már is folytathatja a munkát, dolgozhat gyorsan, megerőltetés nélkül.

PowerSharp®



Elektromos fűrésznél 10 mp



ACTIVE	MT39, MT40			542308	PS45E	542310	PS52E	542314	PS56E
ALKO	BKS35/35 II			542308	PS45E	542310	PS52E	542314	PS56E
	526, AC3107 14, AC3107 16, BKS35/35, BKS38/40, BKS42, KB38/40, KE-1800					542313	PS49E	542316	PS54E
ALLIS CHALMERS/ DAYTON	2Z753, 2Z760, 65			542308	PS45E	542310	PS52E	542314	PS56E
ALPINA®	P371							542315	PS56E
B AND Q	PWR1700, PP350C, PWR33CCSA, PRO42CCSA					542310	PS52E		
BLACK AND DECKER®	GK 1635T					542310	PS52E		
BOSCH	AKE 35 S			542308	PS45E	542310	PS52E	542314	PS56E
BONUS	KSE 2000S							542316	PS55E
CONSERVED	CS 2125-T	551639	PS40E						
COMET	KSC 2000							542316	PS55E
CUB CADET®	CC1936, CC2740					542312	PS52E	542317	PS56E
DAYTON	4Z573, 6Z284, 6Z823, 4Z573, 6Z284, 6Z823, 4Z573, 6Z284, 6Z823			542308	PS45E	542310	PS52E	542314	PS56E
DOLMAR®	100, 340, 341, PS-3410, PS-3410TH, PS-350C, ES-33 A, ES 42-A, ES-163-A, ES-173-A, ES -2135-AP, ES-214 AP			542308	PS45E	542310	PS52E	542314	PS56E
DRAPER	EXPERT 37CC					542310	PS52E	542314	PS56E
EARTHWISE	PS40010, CS30014, YT4729, CS30014, YT4729, CS30014	551639	PS40E	542308	PS45E	542310	PS52E		
ECHO®	CS2100, CS230T, CS230TES, SC2600 CS260TES, CS270WES, CS3000, CS3050, CS310, CS310ES, CS330T, CS330MX4, CS3400, CS341, CS350(T) ES, CS3500, CS3501, CS350WES, CS351WES, CS-352ES, CS360T, CS370, CS370ESCS-1800, 4200ES, CS420ES, CS-1800-35, CS2100-40	551639	PS40E	542308	PS45E	542310	PS52E	542314	PS56E
EFCO®	132S, 136, 137, MT2600, MT350, MT3500, MT370, MT3700	551639	PS40E	542308	PS45E	542310	PS52E	542314	PS56E
EINHELL	BKS38-35, MKS1940, MKS38/41, MKS35/35, MKS42/45, RBK1440					542313	PS49E	542316	PS54E
	BG-EC2040, BG-PC3735, BG-PC4040, EK1535, EK1540, EKS1840, EKS2040P, KSE1435, KSE1640, KSE2000, KSE2040WK, PEK1840, PES1540, PES1640, PES2000, PES30/2, PES34/2, PES34/3, PES35, PES35/2TS, PES35/3, PES35/3TS, PES40/3, PKS1635, PKS1840, PKS2040WK, PKS35/1AV, PKS40/1AV, RBC4640, RBK3735, RBK4040, REK1840, REK2040WK, PROFI			542308	PS45E	542310	PS52E	542314	PS56E

PowerSharp®



Elektromos fűrésznél 10 mp



FARMER	MKS350					542313	PS49E		
	MKS360					542310	PS53E		
FLORABEST	FKS2200/9, FKS2000/6, FHE 550A1	551639	PS40E			542310	PS52E	542314	PS56E
GO/ON	EKS 1835/2					542310	PS53E		
GREEN MACHINE	7100, 7200, 7400			542308	PS45E	542310	PS52E	542314	PS56E
GRIZZLY®	EKS1600, EKS1650, EKS 1700, EKS 1700-40, EKS 1800, EKS 1800-40, EKS 2000, EKS2000QT, EKS2500/5, EKS2500/5QT, PKS2000/4, PKS40, PKS40/3, BKS 35-14, BKS38-14, BKS 38-16, MKS350, KS 400I, KSL 400TL					542313	PS49E	542316	PS55E
	BKS 350, BKS 351, BKS400, EKS 1600/7, /8, /9, EKS 1835/2, EKS1835QT					542310	PS53E		
HANDY	THC38, THC45					542310	PS52E	542314	PS56E
HITACHI	CS 30 EH			542308	PS45E	542310	PS52E		
HOMELITE®	HCS3435BA, HCS3840BA, CSP 3314, CSP3316					542310	PS52E	542314	PS56E
HORNBACH	EK1600, MKS3840							542314	PS56E
HUSQVARNA®	33, 317, 320, 334, 334T, 335XPT, 338XPT, 339XP, T435, 321 ELECTRIC, T540XP					542312	PS52E	542317	PS56E
	23, 36, 41, 136, 137, 141, 142, 235, 236, 236E, 240, 240E, T 425	551639	PS40E	542308	PS45E	542310	PS52E	542314	PS56E
IKRA/ALDI/LIDL	EKS1700, KSB3940, KSE2000, KSE2400-40, KSI2000, KSI2000-40							542314	PS56E
IKRA: HELLWEG	KSE2400, KK19-40							542314	PS56E
JCB	ECS1800, PCS38, PCS38AF, TCF38, TCF38AF							542316	PS54E
JONSERED®	2118EL, 2115EL, 2035, 2116, 2135, 2121, 2117, 2139, 2234, 2238, CS2117 EL, CS2121 EL, CS2138S					542312	PS52E	542317	PS56E
	2033 TH, 2137, 2138			542308	PS45E	542310	PS52E		
LIDI	BKS542E, BK546E, BKS3516, FBKS4614, FBKS4014, BKS3516					542310	PS52E	542314	PS56E
MACALLISTER	MAC2000W, MAC2240							542314	PS56E
MAKITA®	DCS230T, DC232-T, DCS34, DSC340, DCS3400TH, DCS3410TH, DCS3501, DCS400, DCS4301, DCS4610, DCS4610-35, DCS4610TH-35, UC4020A, UC3030A, UC3530AP, UC4030AP	551639	PS40E	542308	PS45E	542310	PS52E	542314	PS56E
MAROYAMA	MCV3100					542310	PS52E	542314	PS56E
MAX BAHR	KSH 600 HOCHENTASTER	551639	PS40E						

A pirossal szedett termékeket kivonták a forgalomból

PowerSharp®



Elektromos fűrésznél 10 mp



MCCULLOCH®	MAC 4-18XT, 7-38, 7-42, 8-42					542310	PS52E	542314	PS56E
	445, 839, MAC335, MAC338, MAC435, MAC842							542316	PS56E
MITOX	3814, 4116, 4016					542310	PS52E		
OLEO-MAC®	OM 1800E			542308	PS49E	542310	PS52E	542314	PS56E
	GS35, GS370, GS410C, GS940, 937, 941C					542310	PS52E	542314	PS56E
	GS350					542310	PS53E		
	925	551639	PS40E						
OBI/LUX	CM12040KS, 2140KSE			542308	PS49E	542310	PS52E	542314	PS56E
PARKSIDE/ALDI	EKS 1600, ESK1700, EKS 1800, EKS 2500/5, EKS 2500/5QT, PKS 40, PKS 40/3, PKS40/5					542313	PS49E	542316	PS55E
PARTNER®	338, 842							542316	PS56E
	1535EL, 1540EL, 1640EL, ES2200					542313	PS50E	542316	PS54E
	330, 335, 340, 345, 350, 360, 365, 385, 395, 351, 370, P390, 391, 405 P738, P740, P842, FORMULA 60			542308	PS45E	542310	PS52E	542314	PS56E
PARTNER® (ITALY)	P1535, 1540, 1640, 1835, 1840, P 351, 352, 371, 391, 538E, 542E					542313	PS50E	542316	PS56E
PERFORMANCE POWER	PP1800, PP40CCEPA2, PWR33CCCSA							542314	PS56E
POWERHORSE	190500, 190501, 190555, 190556					542310	PS52E	542314	PS56E
RYOBI®	RCS3335, RCS3535CA, RCS3535A, RCS3540C, RCS4040CA, RCS4046, ECS 2035					542310	PS52E	542314	PS56E
SANLI	CS3740, CS4545							542314	PS56E
SEARS	3400 SERIES, 34000 SERIES, 35000 SERIES			542308	PS45E	542310	PS52E	542314	PS56E
SHINDAIWA®	285S, 352S			542308	PS45E	542310	PS52E	542314	PS56E
	360					542310	PS53E		
SNAPPER	S1634, S1838	551639	PS40E	542308	PS45E	542310	PS52E	542314	PS56E
SPEAR AND JACKSON	SPJCS3740, SPJCS4040			542308	PS45E	542310	PS52E	542314	PS56E
SOLO®	613, 620			542308	PS45E	542310	PS52E	542314	PS56E
	614, 635					542312	PS52E	542317	PS56E
STIHL®	009, 010, 015, 018, 020, 021, 023, MS170, MS170D, MS171, MS180, MS180CBE, MS181, MS181CBE, MS191, MS191T, MS192, MS192CBE, MS201, 201 T, MS200T, MS210, MS210CBE, MS211, MS211CBE, MSE 140C-BQ, MSE 160C-BQ, MSE 180C-BQ, MSE 200C-BQ, MSE 220C-BQ			542309	PS44E	542311	PS50E	542315	PS55E

PowerSharp®



Elektromos fűrésznél 10 mp



STURM	GC99374, GC99376, GC99416, CC9920, CC9922					542310	PS52E	542314	PS56E
TANAKA®	ECS3351, TCS2801S, TCS33EB, OCS 2801 S/C	551639	PS40E	542308	PS45E	542310	PS52E	542314	PS56E
TOPCRAFT	TKS 1.8 PRO							542316	PS55E
TROY-BILT	TBC57, 3516CC, TB3516C GAS	551639	PS40E					542314	PS56E
	TB3516 ELECTRIC							542316	PS55E
	TB4016, TB4018, TB4216, TB4218							542317	PS54E
ZENOAH®	G250TS, G2500, G2500SP, T2500, G300T, G300TS, G3100, G320AVS, G3200, G3300ES, G3300EZ, G38AVS, G3800, GZ400 FARMER, GZ3500T	551639	PS40E	542308	PS45E	542310	PS52E		
ЭНЕРГОМАШ	ПТ99374, ПТ99376, ПТ99416, ПЦ99200					542310	PS52E	542314	PS56E
ИНТЕРСКОЛ	16\38Л, 14\35Л, 14\38Л					542310	PS52E	542314	PS56E
	14\37Л					542310	PS53E		

A pirossal szedett termékeket kivonták a forgalomból

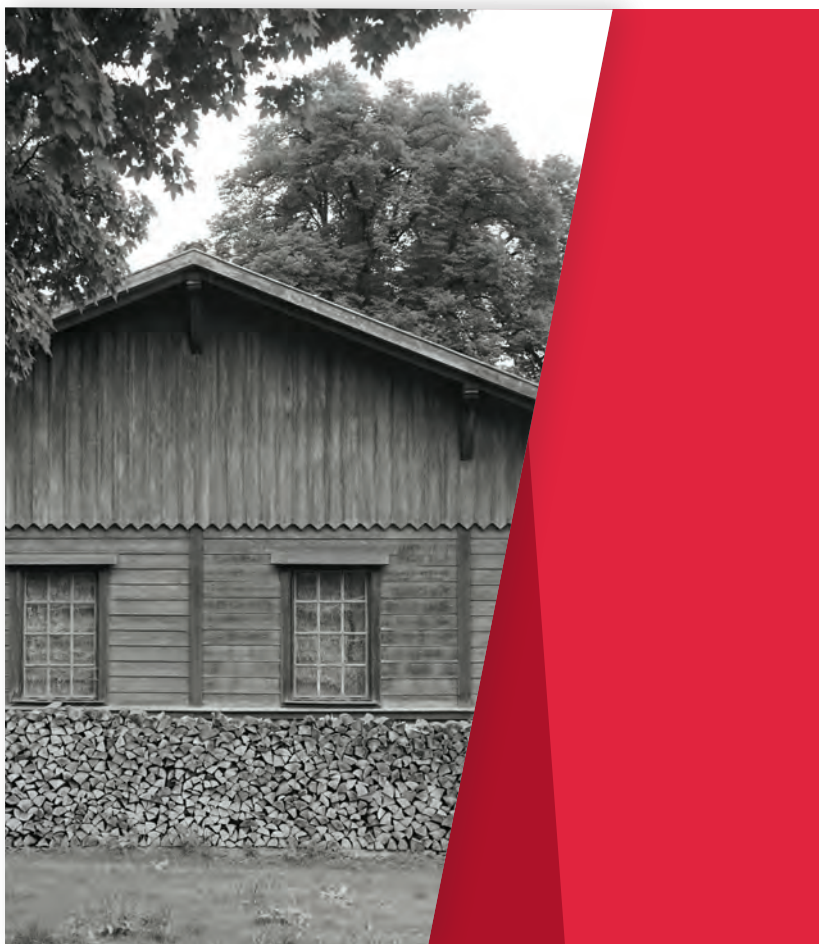









HAGYOMÁNYOS













A láncfűrészüket csak alkalmilag használó kerttulajdonosok számára. Alacsony visszarúgású és rezgésű kivitele miatt felhasználóbarát.



A 91P-et csillapított visszavágású fűrészláncot kereső kerttulajdonosoknak és alkalmi használóknak ajánljuk. A Chamfer Chisel™ vágószemek két vágósarka kiváló teljesítményt nyújt. Az ütközős vezetőszem és a mélységhatároló kialakítása egyszerre nyújtanak csökkentett visszarúgást és nagy teljesítményt.

Vágószem típusa	
Bal vágófog	
Jobb vágófog	
Bütykös meghajtószem	
Oldalnézet	

			
91P	3/8"-91	.050" (1.3 mm)	5/32"

									
CHISEL	20LPX	.325	.050 (1,3 mm)	P35745	P35746	P23843	P31939	P31938	P31940
	21LPX	.325	.058 (1,5 mm)	P35745	P35746	P23843	P31939	P34177	P34178
	22LPX	.325	.063 (1,6 mm)	P35745	P35746	P23843	P34185	P35711	P37530
CHISEL	72LPX	3/8	.050 (1,3 mm)	P101925	P101926	P23837	P23910	P65715	P20857
	73LPX	3/8	.058 (1,5 mm)	P101925	P101926	P23837	P23910	P68183	P20856
	75LPX	3/8	.063 (1,6 mm)	P101925	P101926	P23837	P23921	P30927	P20858
CHISEL	72LGX	3/8	.050 (1,3 mm)	P26197	P26198	P23837	P23910	P65715	
	73LGX	3/8	.058 (1,5 mm)	P26197	P26198	P23837	P23910	P68183	
	75LGX	3/8	.063 (1,6 mm)	P26197	P26198	P23837	P23921	P30927	
	58L	.404	.058 (1,5 mm)	P108795	P108796	P23825	P23868	P65514	
	59L	.404	.063 (1,6 mm)	P108795	P108796	P23825	P23868	P65513	
MICRO CHISEL®	25A/AP	1/4	.050 (1,3 mm)	P23848	P23849	P23850	P23956	P18960	P21893
	20BPX	.325	.050 (1,3 mm)	P22574	P22575	P23843	P31939	P31938	P31940
	21BPX	.325	.058 (1,5 mm)	P22574	P22575	P23843	P31939	P34177	P34178
	22BPX	.325	.063 (1,6 mm)	P22574	P22575	P23843	P34185	P35711	P37530
	26X	.404	.058 (1,5 mm)	P18998	P18999	P23825	P23868	P17463	
	27X/PX	.404	.063 (1,6 mm)	P18998	P18999	P23825	P23868	P17464	P20855
SEMI CHISEL	72DX/DPX	3/8	.050 (1,3 mm)	P67418	P67419	P23837	P23910	P65715	P20857
	73DX/DPX	3/8	.058 (1,5 mm)	P67418	P67419	P23837	P23910	P68183	P20856
	75DX/DPX	3/8	.063 (1,6 mm)	P67418	P67419	P23837	P23921	P30927	P20858
CHIPPER	59AC	.404	.063 (1,6 mm)	P23835	P23836	P23825	P23868	P65513	
CHAMFER	91VG, 91PX	3/8	.050 (1,3 mm)	P21693	P21694	P24295	P25068	P21721	P111822**
	91VX, 91VXL	3/8	.050 (1,3 mm)	P537492	P537493	P24295	P25068	P21721	
CHAMFER	90SG, 90PX	3/8	.043 (1,1 mm)	P104709	P104710	P104711	P108045	P108043	P570777
MICRO CHISEL®	 95VPX	.325	.050 (1,3 mm)	P101923	P101924	P100956	P101125	P101024	P111509
	 95TXL	.325	.050 (1,3 mm)	P575972	P575973	P571847	P576686	P576808	P571846
MULTICUT™	M91VXL	3/8	.050 (1,3mm)	P109673	P109674	P24295	P25068	P21721	
	M95VPX	.325	.050 (1,3 mm)	517076	517077	P100956	P101125	P101024	P111509
	M21LPX	.325	.058 (1,5 mm)	P106740	P106741	P23843	P31939	P34177	P34178
	M22LPX	.325	.063 (1,6 mm)	P106740	P106741	P23843	P34185	P35711	P37530
	M73LPX	3/8	.058 (1,5 mm)	P106577	P106578	P23837	P23910	P68183	P20856
	M75LPX	3/8	.063 (1,6 mm)	P106577	P106578	P23837	P23921	P30927	P20858
RIPPING	91R	3/8	.050 (1,3 mm)	P105199	P105200	P24295	P25068	P21721	
	72RD	3/8	.050 (1,3 mm)	P38951	P38952	P23837	P23910	P65715	
	73RD	3/8	.058 (1,5 mm)	P38951	P38952	P23837	P23910	P68183	
	75RD	3/8	.063 (1,6 mm)	P38951	P38952	P23837	P23921	P30927	
	27R	.404	.063 (1,6 mm)	P35145	P35146	P23825	P23868	P17464	
HARVESTER	16H	.404	.063 (1,6 mm)	P35335	P35336	P23825	P23868	P37821	
	18HX	.404	.080 (2,0 mm)	512890	512891	518812	512893	512892	
3/4" Osztás SEMI-CHISEL	11H	3/4	.122 (3,1 mm)	P107541	P107542	P24569	P24577	P107543	
darab/csomag				25	25	25	25	25	25

** =





A pirossal szedett termékeket kivonták a forgalomból

B

1/4"		.325"		3/8" <small>Low Profile</small>		3/8"		.404"	
VEZETŐSZEMEK SZÁMA	HOSSZ (LÁB)	VEZETŐSZEMEK SZÁMA	HOSSZ (LÁB)	VEZETŐSZEMEK SZÁMA	HOSSZ (LÁB)	VEZETŐSZEMEK SZÁMA	HOSSZ (LÁB)	VEZETŐSZEMEK SZÁMA	HOSSZ (LÁB)
40	1.67	40	2.16	32	1.96	84	5.13	62	4.19
41	1.71	41	2.21	33	2.02	85	5.19	63	4.26
42	1.76	42	2.27	34	2.08	86	5.25	64	4.33
43	1.80	43	2.32	35	2.14	87	5.32	65	4.39
44	1.84	44	2.38	36	2.20	88	5.38	66	4.46
45	1.88	45	2.43	37	2.26	89	5.44	67	4.53
46	1.92	46	2.48	38	2.32	90	5.50	68	4.60
47	1.96	47	2.54	39	2.38	91	5.56	69	4.66
48	2.01	48	2.59	40	2.44	92	5.62	70	4.73
49	2.05	49	2.65	41	2.51	93	5.68	71	4.80
50	2.09	50	2.70	42	2.57	94	5.74	72	4.87
51	2.13	51	2.75	43	2.63	95	5.80	73	4.93
52	2.17	52	2.81	44	2.69	96	5.87	74	5.00
53	2.22	53	2.86	45	2.75	97	5.93	75	5.07
54	2.26	54	2.92	46	2.81	98	5.99	76	5.14
55	2.30	55	2.97	47	2.87	99	6.05	77	5.21
56	2.34	56	3.02	48	2.93	100	6.11	78	5.27
57	2.38	57	3.08	49	2.99	101	6.17	79	5.34
58	2.42	58	3.13	50	3.06	102	6.23	80	5.41
59	2.47	59	3.19	51	3.12	103	6.29	81	5.48
60	2.51	60	3.24	52	3.18	104	6.35	82	5.54
61	2.55	61	3.29	53	3.24	105	6.42	83	5.61
62	2.59	62	3.35	54	3.30	106	6.48	84	5.68
63	2.63	63	3.40	55	3.36	107	6.54	85	5.75
64	2.68	64	3.46	56	3.42	108	6.60	86	5.81
65	2.72	65	3.51	57	3.48	109	6.66	87	5.88
66	2.76	66	3.56	58	3.54	110	6.72	88	5.95
67	2.80	67	3.62	59	3.60	111	6.78	89	6.02
68	2.84	68	3.67	60	3.67	112	6.84	90	6.08
69	2.88	69	3.73	61	3.73	113	6.90	91	6.15
70	2.93	70	3.78	62	3.79	114	6.97	92	6.22
71	2.97	71	3.83	63	3.85	115	7.03	93	6.29
72	3.01	72	3.90	64	3.91	116	7.09	94	6.35
73	3.05	73	3.94	65	3.97	117	7.15		
74	3.09	74	4.00	66	4.03	118	7.21		
75	3.14	75	4.05	67	4.09	119	7.27		
76	3.18	76	4.10	68	4.15	120	7.33		
77	3.22	77	4.16	69	4.22	121	7.39		
78	3.26	78	4.21	70	4.28	122	7.45		
79	3.30	79	4.27	71	4.34	123	7.52		
80	3.34	80	4.32	72	4.40	124	7.58		
81	3.39	81	4.37	73	4.46	125	7.64		
82	3.43	82	4.43	74	4.52	126	7.70		
83	3.47	83	4.48	75	4.58	127	7.76		
84	3.51	84	4.54	76	4.64	128	7.82		
				77	4.70	129	7.88		
				78	4.77	130	7.94		
				79	4.83				
				80	4.89				
				81	4.95				
				82	5.01				
				83	5.07				

VEZETŐSZEMEK SZÁMA TEKERCSENKÉNT

LÁNC OSZTÁS	VEZETŐSZEMEK SZÁMA		
	100 LÁBAS TEKERCSENÉL	25 LÁBAS TEKERCSENÉL	50 LÁBAS TEKERCSENÉL
1/4"	2,392	600	NA
.325"	1,848	464	NA
3/8"	1,640	412	NA
.404"	1,484	372	NA
3/4"	NA	NA	384

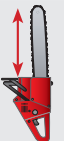
 325^{mm}			 3/8["] LowProfile			 3/8["]			 404["]		
VEZETŐLEMEZ HOSSZA	VEZETŐSZEMEK SZÁMA	VÁGÓSZEMEK SZÁMA	VEZETŐLEMEZ HOSSZA	VEZETŐSZEMEK SZÁMA	VÁGÓSZEMEK SZÁMA	VEZETŐLEMEZ HOSSZA	VEZETŐSZEMEK SZÁMA	VÁGÓSZEMEK SZÁMA	VEZETŐLEMEZ HOSSZA	VEZETŐSZEMEK SZÁMA	VÁGÓSZEMEK SZÁMA
	30	15		30	15		30	15		30	15
	31	15		31	15		31	15		31	15
	32	16	8"/20 cm	32	16		32	16		32	16
	33	16		33	16		33	16		33	16
	34	17		34	17		34	17		34	17
	35	17		35	17		35	17		35	17
	36	18		36	18		36	18		36	18
	37	18		37	18		37	18		37	18
	38	19		38	19		38	19		38	19
	39	19		39	19		39	19		39	19
	40	20	10"/25 cm	40	20		40	20		40	20
	41	20		41	20		41	20		41	20
	42	21		42	21		42	21		42	21
	43	21		43	21		43	21		43	21
	44	22	12"/30 cm	44	22		44	22		44	22
	45	22	12"/30 cm	45	22		45	22		45	22
	46	23		46	23		46	23		46	23
	47	23	12"/30 cm	47	23		47	23		47	23
	48	24		48	24		48	24		48	24
	49	24	14"/35 cm	49	24		49	24		49	24
	50	25	14"/35 cm	50	25	13"/33 cm	50	25		50	25
	51	25		51	25		51	25		51	25
11"/28 cm	52	26	14"/35 cm	52	26	13"/33 cm	52	26		52	26
	53	26	14"/35 cm	53	26		53	26		53	26
	54	27		54	27		54	27		54	27
	55	27	16"/40 cm	55	27	15"/38 cm	55	27		55	27
13"/33 cm	56	28	16"/40 cm	56	28	15"/38 cm	56	28	16"/40 cm	56	28
	57	28	16"/40 cm	57	28		57	28		57	28
	58	29		58	29		58	29		58	29
	59	29		59	29		59	29		59	29
14"/35 cm	60	30		60	30	16"/40 cm	60	30	17"/43 cm	60	30
	61	30	18"/45 cm	61	30		61	30		61	30
15"/38 cm	62	31	18"/45 cm	62	31		62	31		62	31
	63	31		63	31		63	31		63	31
15"/38 cm	64	32		64	32		64	32		64	32
	65	32		65	32		65	32		65	32
16"/40 cm	66	33		66	33	18"/45 cm	66	33		66	33
16"/40 cm	67	33		67	33		67	33		67	33
16"/40 cm	68	34		68	34	18"/45 cm	68	34	21"/53 cm	68	34
	69	34		69	34		69	34		69	34
	70	35		70	35		70	35		70	35
	71	35		71	35		71	35		71	35
18"/45 cm	72	36		72	36	20"/50 cm	72	36		72	36
	73	36		73	36		73	36		73	36
18"/45 cm	74	37		74	37		74	37		74	37
	75	37		75	37		75	37		75	37
	76	38		76	38	22"/55 cm	76	38	24"/60 cm	76	38
	77	38		77	38	22"/55 cm	77	38		77	38
20"/50 cm	78	39		78	39		78	39		78	39
	79	39		79	39		79	39		79	39
	80	40		80	40		80	40	25"/63 cm	80	40
							81	40	25"/63 cm	84	42
							82	41			
							83	41	30"/75 cm	92	46
						24"/60 cm	84	42			
							85	42	36"/90 cm	104	52



 NŰTSZÉ- LESSÉG	VÁGÓSZEM TÍPUSAI	OLDALNÉZET	OREGON	STIHL®		HUSQVARNA®	DOLMAR	CARLTON			WINDSOR
			P/N	P/N	ALT P/N	P/N	P/N	P/N	ALT P/N	ALT P/N	P/N
1/4"											
.050"	Micro Chisel®	?	25AP	13RM		H00		E1MC-BL	E1MC		50K
3/8"											
.043"	Chamfer	?	90SG	61PMN	61PMMC3			N4C-BL	N4C		43RG
	Chamfer	?	90PX	61PMN	61PMMC3	H38	290	N4C-BL	N4C		43RG
.050"	Chamfer	?	91VG	63PM1	63PMC3	H36/H37	92	N1C-BL			50RG
	Chamfer	?	91PX	63PM1	63PMC3	H36/H37	492	N1C-BL			50RG
	PowerSharp®		91PS								
	Chamfer	?	91VX	63PM				N1C			50R
.050"	Semi-chisel	?	91VXL	63PM				N1C			50R
	Chamfer	?	M91VX								
.050"	Semi-chisel	?	M91VXL								
3/25"											
.050"	Micro Chisel®	?	95VPX / 95TXL			H30/SP33G	484	K1NK-BL	K1NK		50JSG
	Micro Chisel®	?	20BPX	23RMC		H22	82	K1C			50J
	Chisel	?	20LPX	23RS		H23		K1L			50JL
	Chisel	?	M20LPX								
.058"	Micro Chisel®	?	21BPX	25RMC		H25	86	K2C			58J
	Chisel	?	21LPX	25RS		H21	686	K2L			58JL
	Chisel	?	M21LPX								
.063"	Micro Chisel®	?	22BPX	26RMC		H28		K3C			63J
	Chisel	?	22LPX	26RS		H26		K3L			63JL
	Chisel	?	M22LPX								
3/8"											
.050"	Chisel	?	72LGX	33RSC	33RS	H47		A1LM			50APL
	Chisel	?	72LPX			H46	100	A1LM-BL			50APLG
	Chisel	?	M72LPX								
	Semi-chisel	?	72DX	33RM				A1EP			50A
	Semi-chisel	?	72DPX	33RM1	33RM	H51	101	A1EP	A1EP-BL		50AG
	Semi-chisel	?	72RD					A1EP-RP			

NŰTSZÉ- LESSÉG	VÁGÓSZEM TÍPUSAI	OLDALNÉZET	OREGON	STIHL®		HUSQVARNA®	DOLMAR	CARLTON			WINDSOR
			P/N	P/N	ALT P/N	P/N	P/N	P/N	ALT P/N	ALT P/N	P/N
3/8											
.058"	Chisel	?	73LGX	35RS		H48		A2LM			58APL
	Chisel	?	73LPX	35RS1		H42	99	A2LM-BL			58APLG
	Chisel	?	M73LPX								
	Semi-chisel	?	73DX					A2EP			58A
	Semi-chisel	?	73DPX	35RM1		H49	93	A2EP	A2EP-BL		58AG
	Semi-chisel	?	73RD			H52		A2EP-RP			
.063"	Chisel	?	75LGX	36RSC	36RS			A3LM			63APL
	Chisel	?	75LPX	36RS1		H45	110	A3LM-BL			63APLG
	Chisel	?	M75LPX								
	Semi-chisel	?	75DX	36RM				A3EP			63A
	Semi-chisel	?	75DPX	36RM1	36RM	H44	96	A3EP	A3EP-BL		63AG
	Semi-chisel	?	75RD			H53		A3EP-RP			
404											
.058"	Chisel	?	58L					B2LM			
	Chisel	?	59L	46RS		H57		B3LM			63BL
.063"	Micro Chisel®	?	27X	46RM			103	B3S	B3EP	B3RM35	63B
	Micro Chisel®	?	27R			H65	108	B3H-RP	B3RM10		63BR

A pirossal szedett termékeket kivonták a forgalomból



Ez a táblázat nem tartalmaz semmilyen részleteket a nem Blount Inc által gyártott bármely fűrészláncokra vonatkozó biztonságosság és alkalmazhatóság tekintetében. A megfelelő használat érdekében figyelmesen olvassa el és tartsa be az alábbi megjegyzéseket.

Megjegyzés:

Ez a táblázat azok számára készült, akik más márkájú fűrész láncukat le kívánják cserélni egy annak megfelelő Oregon lánccra.

Sok fűrészlánc csereszabatos a felhelyezés szempontjából, de bizonyos lánc típusok cseréje nem megfelelő egyes felhasználók számára. Győződjön meg róla, hogy a kiválasztott lánc mind a felhasználás, mind a felhasználó felkészültségi szintje szempontjából is megfelelő.

Ez a táblázat nem arra való, hogy az Oregon fűrész láncokat más lánc típusokra lehessen cserélni. Aki ezt teszi, az helytelenül használja a táblázatot és az ilyen nem megfelelő használat miatt fennálló mindennemű kockázatot őt terheli a felelősség.

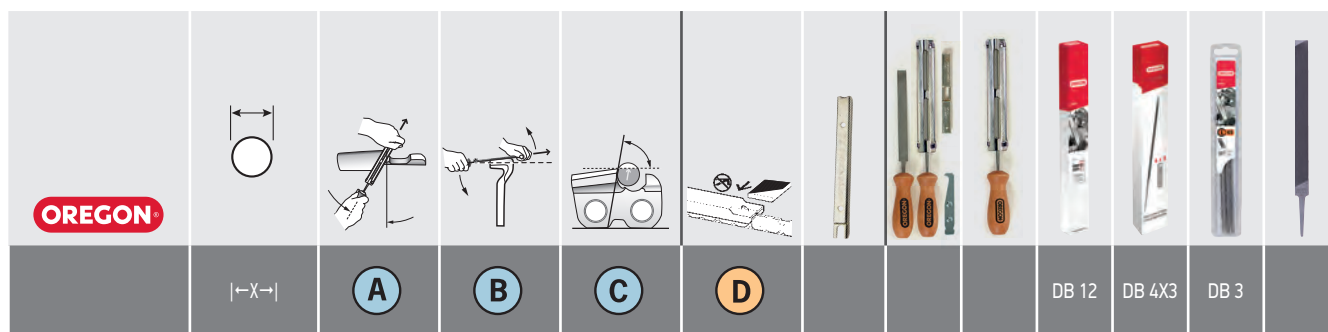

	$ \leftarrow X \rightarrow $	A	B	C	D				DB 12	DB 4X3	DB 3	
1/4"												
25A, 25AP	5/32" - 4,0mm	30°	10°	85°	.025"	27530	Q90405	Q16265C	70504	70504T	Q70509C	12211
3/8"												
90SG, 90PX	11/64" - 4,5mm	30°	0°	75°	.025"	27530	Q105860	Q29192C	70511	70511T	Q70512C	12211
91P, 91PX, 91VG	5/32" - 4,0mm	30°	0°	80°	.025"	27530	Q90405	Q16265C	70504	70504T	Q70509C	12211
91VXL, 91VX M91VXL, M91VX	5/32" - 4,0mm	30°	0°	80°	.025"	27530	Q90405	Q16265C	70504	70504T	Q70509C	12211
3/25"												
95VPX	3/16" - 4,8mm	30°	10°	70°	.025"	27530	Q90407	Q18228C	70503	70503T	Q70508C	12211
95TXL	3/16" - 4,8mm	30°	10°	70°	.025"	27530	Q90407	Q18228C	70503	70503T	Q70508C	12211
20, 21, 22BPX 20, 21, 22LPX	3/16" - 4,8mm	30°	10°	70°	.025"	27530	Q90407	Q18228C	70503	70503T	Q70508C	12211
M20, M21, M22LPX	3/16" - 4,8mm	25°	10°	60°	.025"	27530	Q90407	Q18228C	70503	70503T	Q70508C	12211
3/8"												
72, 73, 75DX, DPX	7/32" - 5,5mm	30°	10°	80°	.025"	27530	Q90404	Q13252C	70502	70502T	Q70507C	12211
72, 73, 75 LGX, LPX M72, M73, M75LPX	7/32" - 5,5mm	25°	10°	60°	.025"	27530	Q90404	Q13252C	70502	70502T	Q70507C	12211
72, 73, 75RD	7/32" - 5,5mm	10°	10°	75°	.025"	27530	Q90404	Q13252C	70502	70502T	Q70507C	12211
404"												
26X, 27X	7/32" - 5,5mm	30°	10°	65°	.030"	107488	90406	Q13252C	70502	70502T	Q70507C	12211
27R	7/32" - 5,5mm	10°	10°	75°	.030"	107488	90406	Q13252C	70502	70502T	Q70507C	12211
58, 59L	7/32" - 5,5mm	25°	10°	60°	.025"	27530	Q90404	Q13252C	70502	70502T	Q70507C	12211

A pirossal szedett termékeket kivonták a forgalomból

ÉLEZÉSI GEOMETRIA

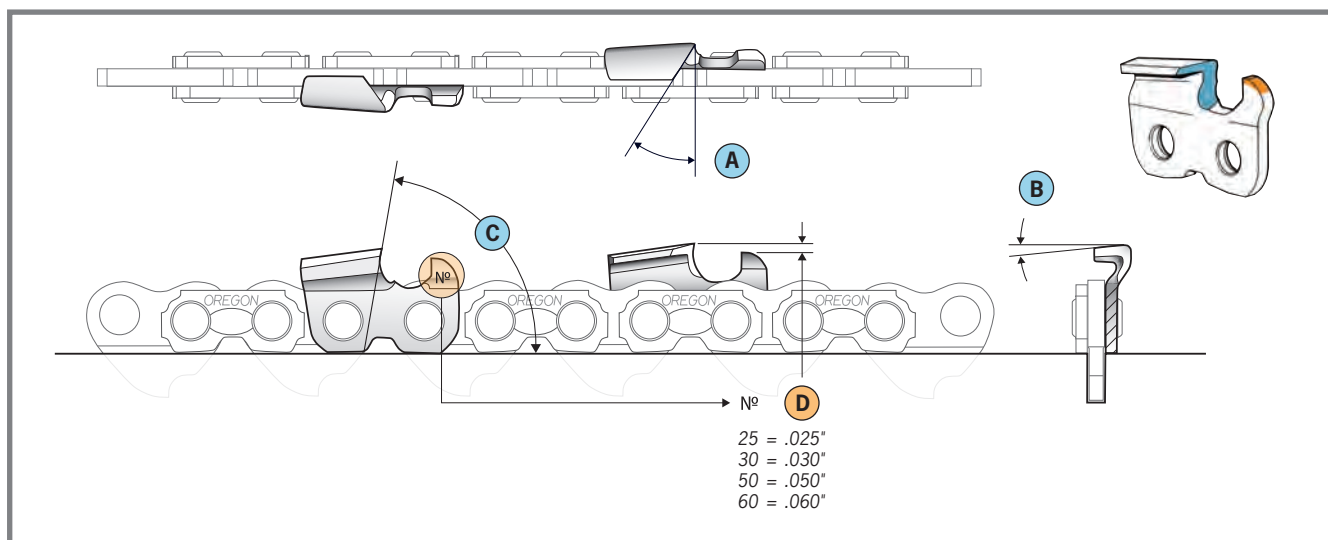

	←X→	A	B	C	145 MM 5-3/4"	105 MM 4-1/8"
1/4"						
25A, 25AP	1/8"	30°	10°	55°	32659P	160547P
3/8"						
90SG, 90PX	1/8"	30°	0°	55°	32659P	160547P
91P, 91PX, 91VG	1/8"	30°	0°	55°	32659P	160547P
91VXL, 91VX M91VXL, M91VX	1/8"	30°	0°	55°	32659P	160547P
3/25"						
95VPX	3/16"	30°	10°	55°	32659P	160547P
95TXL	3/16"	30°	10°	55°	32659P	160547P
20, 21, 22BPX 20, 21, 22LPX	3/16"	30°	10°	55°	32659P	160547P
M20, M21, M22LPX	3/16"	25°	10°	55°	32659P	160547P
3/8"						
72, 73, 75DX, DPX	3/16"	30°	10°	55°	32660P	106548P
72, 73, 75 LGX, LPX M72, M73, M75LPX	3/16"	25°	10°	55°	32660P	106548P
72, 73, 75RD	3/16"	10°	10°	50°	32660P	106548P
404"						
26X, 27X	3/16"	30°	10°	55°	32660P	106548P
27R	3/16"	10°	10°	50°	32660P	106548P
58, 59L	3/16"	25°	10°	55°	32660P	106548P

A pirossal szedett termékeket kivonták a forgalomból

ÉLEZÉS KÖSZÖRŰTÁRCSÁVAL

UNIVERZÁLIS KÖSZÖRŰTÁRCSA

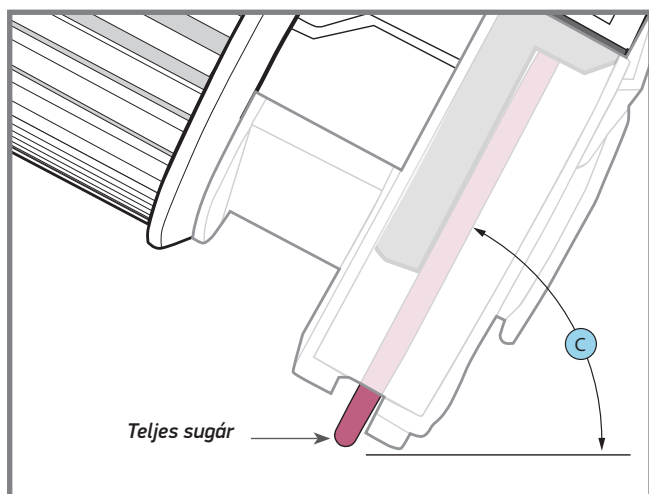

11H

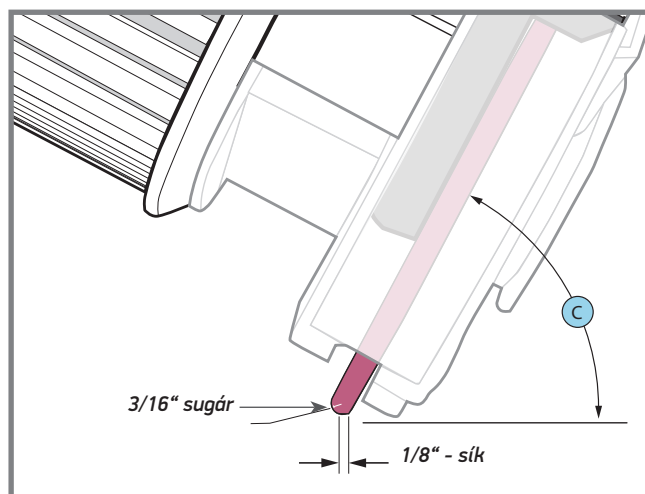



Termékcsaládok

Az Oregon felismerte, hogy a favágók igényei - szakemberek és amatőrök esetén egyaránt - eltérőek, akár csak a terep és a környezet, amelyben dolgoznak.

Vezetőlemezeinket ezért termékcsaládokba rendeztük olyan jellemzők alapján, melyek a különböző felhasználók számára fontosak. A termékcsaládok segítségével biztosítható, hogy a mindennapi igényeinek megfelelő vezetőlemezt választhassa - és segíti a vezetőlemezeink közti különbségek könnyed megértését is.

Termékcsaládjaink könnyű felismerése érdekében eltérő színű csomagolásokat használtunk. Az alkalmi felhasználók részére készült termékcsaládok termékeit szürke vagy fehér csomagolás jelzi. Az igényes professzionális felhasználók számára készült termékcsaládokat fekete csomagolás jelzi.





Áttekintés	B114
------------------	------

VEZETŐLEMEZ TERMÉKSKÁLA

DuraCut™	B118
PowerCut™	B120
SpeedCut™/ControlCut™/VersaCut™	B122
AdvanceCut™	B126
Single Rivet	B128
PROLITE®	B130



VEZETŐLEMEZEK FAFARAGÁSHOZ

Sculptor™ Bar.....	B132
Versenytárs vezetőlemezek keresztreferencia táblázata	B133
Tartalék alkatrészek.....	B135
Vezetővég típusok	B137



KIÁLLÍTÁSI CSOMAGOK

Lánc és láncvezető kombinációk	B144
Lánc dupla csomagok.....	B146
Lánc és láncvezető csomagok.....	B147



CSILLAGKEREK

A megfelelő csillagkerék kiválasztása	B148
Csillagkerék alkalmazhatósága láncfűrész típus és modell szerint	B152
Csillagkerék alkalmazhatósága Oregon cikkszám szerint	B167



Szakemberek

A favágóknak, kertészeknek, gyümölcsstermelőknek, erdészeti munkásoknak és más magasan képzett favágóknak mind a szakmájuknak megfelelően tervezett vezetőlemezekre van szükségük. Az Oregon erős, tartós és megbízható vezetőlemezeket készít, csúcstechnológias LubriTec olajozórendszerünk pedig elősegíti a hosszú élettartamot.

Ön csúcsteljesítményt vár szerszámaiktól. Az Oregon termékei könnyebbé és hatékonyabbá teszik a mindennapos munkát - minden elképzelhető környezetben.



ÚJ
SpeedCut, VersaCut, & ControlCut



RÉGI
Pro-Lite®

SpeedCut™

A nagy mennyiségű fát vágó szakemberek számára. Keskeny fűrészjáratok. Tartós és hatékony. A könnyebb súly kevesebb erőfeszítést jelent.

VersaCut™

A számos fajta vágást végző szakemberek (például fakerészek) számára. Sokoldalú és tartós. A könnyebb súly kevesebb erőfeszítést jelent.

ControlCut™

Azoknak, akiknek lágy és ellenőrzött vágásokra van szükségük. A kisebb sugarú orr csökkenti a visszarúgást. A könnyebb súly kevesebb erőfeszítést jelent.



ÚJ
PowerCut



RÉGI
Power Match®

PowerCut™

Olyan favágóknak és egyéb szakembereknek, akiknek kemény, nehéz környezetben használható szerszámra van szükségük. A króm-molibdén test csökkenti a kopást és hosszabb élettartamot biztosít.



ÚJ
DuraCut



RÉGI
Armor Tip

DuraCut™

Kihívó vágási környezetekhez. A szatellit orr és a króm-molibdén törzs rendkívüli kopási ellenállást biztosít.



Alkalmi felhasználók

A háztulajdonosok és egyéb alkalmi felhasználók a kerti munkák során az egyszerűséget és megbízhatóságot díjazták. Olyan szerszámra van szükségük, mellyel kivághatnak egy vastag fát vagy élvezetessé és örömtelivé tehetik a szombati kerti munkát.

Az Oregon® vezetőlemezek, például az AdvanceCut és a Single Rivet az alkalmi felhasználók igényeit szem előtt tartva készültek.



ÚJ
AdvanceCut



RÉGI
Pro-Am®

AdvanceCut™

Tapasztalt kerttulajdonosok, illetve farmerek és favágók számára. Multi-rivet orr, könnyű súly és manőverezhetőség.



ÚJ



RÉGI
Double Guard®

Single Rivet

A láncfűrész csak alkalmászerűen használó kerttulajdonosok számára. A single-rivet, kisebb sugarú orr segít csökkenteni a visszarúgást.



A MEGFELELŐ VEZETŐLEMEZ KIVÁLASZTÁSA

	Legjobb	Jobb	Jó	4	0	8	3																					
	Ingatlan Fenntartás Tűzifa feldolgozás Otthoni felhasználás	Kertépítés Ingatlan Fenntartás Kertészet Gazdálkodók Tűzifa feldolgozás Építkezés/Bontás Önkormányzatok Tűzoltóság	Profi favágás Faápolás Faállomány Karbantartó Cégek																									
	Elektromos → 100 CC			3/8"	1/4"	3/8"	325"	3/8"	325"	3/8"	404"	325"	3/8"	404"														
Legjobb															72	73	58	75	59	27	68							
																20	72	21	73	58	22	75	59	27	68			
Legjobb	ÚJ - Könnyű Profesionális Vezetőlemezek 																											
	SpeedCut™ ControlCut™ VersaCut™																											
Jobb																												
Jó																												

HOGYAN AZONOSÍTSUK A VEZETŐLEMEZET

Az Oregon 10 számjegű vezetőlemez cikkszám fel van tüntetve a lemez csomagolásán és rá van maratva a vezetőlemez felületére.



18 0 RN D K095

HOSSZ (INCH)	NÚTSZÉLESSÉG	LÁNCVEZETŐ TÍPUS (ÖSSZES OREGON)	OSZTÁS	FOG SZÁM	LÁNCVEZETŐ CSATLAKOZTATÁS INTENZ®

8	4 = .043"	Legjobb DURACUT™ AT = Szilárd orr, lézer hegesztett csúcs kopásálló ötvözetből POWERCUT™ RN = Cserélhető orrbetét NEW - Light-Weight Professional Guide Bars TXL SpeedCut™ PXL ControlCut™ VXL VersaCut™ ADVANCECUT™ SX = Orr-kerék PX = Orr-kerék ML = Keskeny-profilú orr-kerék SF = Orr-kerék SINGLE RIVET SD = Orr-kerék ML = Keskeny-profilú orr-kerék	A	1/4"	10	A041	T041
10	1,1mm		B	.325"	10 or 12	A061	T074
11	0 = .050"		D	3/8"	9 or 11	A064	T095
12	1,3mm		E	3/8"	7 or 9	A074	T218
13	8 = .058"		F	.404"	10	A089	T318
14	1,5mm		G	.325"	12	A095	
15	3 = .063"		H	3/8"	11	A218	
16	1,6mm					A318	
18						B083	
20						D009	
21						D024	
22						D025	
24						D033	
25						D176	
28						D196	
30						E031	
32					E099		
33					K041		
36					K153		
42					K095		
					Z095		

A pirossal szedett termékeket kivonták a forgalomból

Megjegyzés:

- Az Intenz® vezetőlemezrel már eredetileg felszerelt láncfűrészek, illetve azok, amelyeket Intenz® vezetőlemez befogására képessé tettek, nem rendelkeznek láncfeszítő csavarral. Ezeknél a fűrészeknél csak Intenz® vezetőlemez használjon a vezetőlemez cseréjekor.
- A Power Match® szilárd vezetőlemezekon található XXX, ZZZ vagy más betűjelzés azt jelzi, hogy azok különböző, a vezetőlemezre szerelhető orr-résszel vannak ellátva, ezért más a cikkszámuk is.
- Oregon Sculptor™ fafaragáshoz kifejlesztett vezetőlemez nem követi az Oregon vezetőlemez cikkszámozási módszerét.

Legjobb

DuraCut™



DuraCut™ előzőleg ArmorTip®

20 0 AT M K095

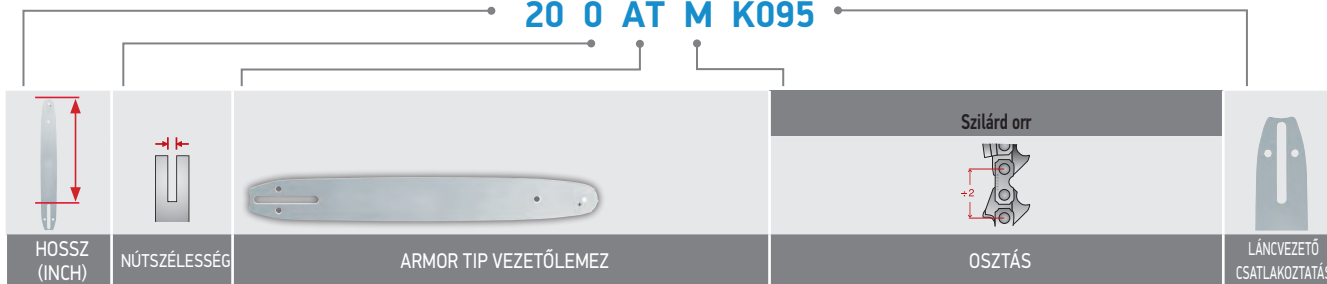

16
18
20
24

0 = .050"/1,3mm
8 = .058"/1,5mm
3 = .063"/1,6mm

AT = Szilárd orr, lézer hegesztett csúcs kopásálló ötvözetből

325

3/8"

404

M

L

ORR-RÉSZ SUGARA

Medium (1.33")

LÁNC TÍPUS

20	72	
21	73	58
22	75	27, 59

D009
D024
D025
D033
D176
D196
E086
E099
K095
Z095

A pirossal szedett termékeket kivonták a forgalomból

A szuper kemény vezetőlemezek a szilárd orr-résszel piszkos vagy durva körülmények között munkát végző professzionális felhasználók számára.

JELLEMZŐK

- Az ultra magas szilárdságú Stellite ötvözet hosszabb élettartamot biztosít az orr számára.
- A Stellite lézerrel van az orrhoz hegesztve, ami tökéletes kötést biztosít anélkül, hogy meggyengítené a vezetőlemez testet, mint az gyakran előfordul autogén hegesztések esetén.
- A szuper kemény króm-molibdén acél egyedülállóan szilárd vezetőlemez - testet és kemény vezetőláncot eredményez, amely kiváló kopásállósággal rendelkezik és ellenáll a sorjásodásnak.

JAVASOLT FŰRÉSZ MÉRTEK

65 cc vagy nagyobb



LubriTec™
OILING SYSTEM

OREGON®

DuraCut™

ARMOR TIP Cikkszám

158ATMD009

163ATMD025

168ATMD009

168ATMK095

173ATMD033

173ATME031

178ATMB083

178ATMD009

188ATMD009

188ATMD024

188ATMK095

200ATMD009

203ATMD025

208ATMD009

208ATMD024

208ATMD033

208ATMK095

213ATLE086

213ATME031

223ATMD009

238ATMD024

243ATMD009

243ATMD025

248ATMD009

253ATLE099

253ATME031

288ATMD009

303ATLE099

363ATLD009

363ATLE099

363ATMD025

413ATLE199

423ATLE086

ATM

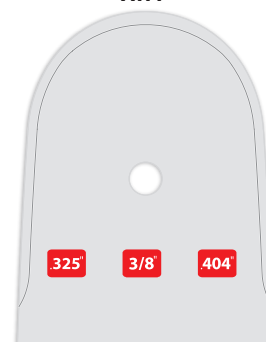

A pirossal szedett termékeket kivonták a forgalomból

Legjobb

PowerCut™



PowerCut™ előzőleg PowerMatch

18 0 RN D K095



13, 15, 16,
17, 18, 20,
21, 22, 24,
25, 26, 28,
30, 32, 33,
34, 36, 37,
42

0 = .050"/1,3mm
8 = .058"/1,5mm
3 = .063"/1,6mm

RN = Cserélhető orrbetét

325"	3/8"	404"
B	D	F
FOG SZÁM		
12	11	10
LÁNC TÍPUS		
20	72	
21	73	58
22	75	27, 59

B083
D007
D009
D024
D025
D033
D176
D196
E031
K041
K095
Z095

Alapvető eszköz tiszta fa vágását végző professzionális felhasználók számára.

JELLEMZŐK

- Az orr egy szegeccsel van rögzítve és széles, erős, egymást átfedő fülek tartják biztosan.
- A hosszú orrbetét a terhelés nagy részét elnyeli, ezáltal minimalizálja a láncvezető test kopását.
- A szuper kemény króm-molibdén acél egyedülállóan szilárd vezetőlemez - testet és kemény vezetőláncot eredményez, amely kiváló kopásállósággal rendelkezik és ellenáll a sorjásodásnak.



JAVASOLT FŰRÉSZ MÉRETEK

58 cc vagy nagyobb



MEGJEGYZÉSEK

A PowerCut™ szilárd vezetőlemezeken található XXX, ZZZ vagy más betűjelzés azt jelzi, hogy azok különböző, a vezetőlemezre szerelhető orr-résszel vannak ellátva, ezért más a cikkszámuk is.



RN Cikkszám

138RNBK095	183RNDD025	213RNFE031	363RNFD009
138RNDD009	183RNDD029	223RNDD025	423RNDD009
148RNBK095	188RNBK095	228RNDD009	
153RNDD025	188RNDD009	240RNDD176	
158RNBK095	188RNDK095	243RNDD025	
158RNDD009	8873D	243RNFD009	
158RNDK095	200RNDD009	248RNDD009	
163RNBD025	200RNDD176	248RNDK095	
163RNDD025	203RNDD009	253RNFE031	
168RNBK095	203RNDD025	268RNDD009	
168RNDD009	203RNF015	283RNDD025	
168RNDK095	208RNBK095	288RNDD009	
173RNFE031	208RNDB083	303RNDD025	
178RNDB083	208RNDD009	308RNDD009	
178RNDD009	208RNDD033	363RNDD009	
183RNBD025	208RNDK095	363RNDD025	

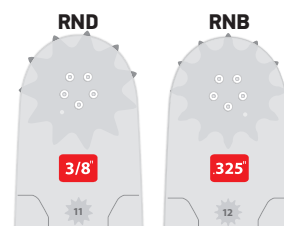

• A Lubri-Dam® olajtartó tulajdonság a gyártási időtől vagy a vezetőlemez típusától függően nem az alapfelszereltség része.

Legjobb

SpeedCut™
ControlCut™
VersaCut™



Új - KÖNNYŰ Professzionális Vezetőlemezek

16 0 TXL B K095

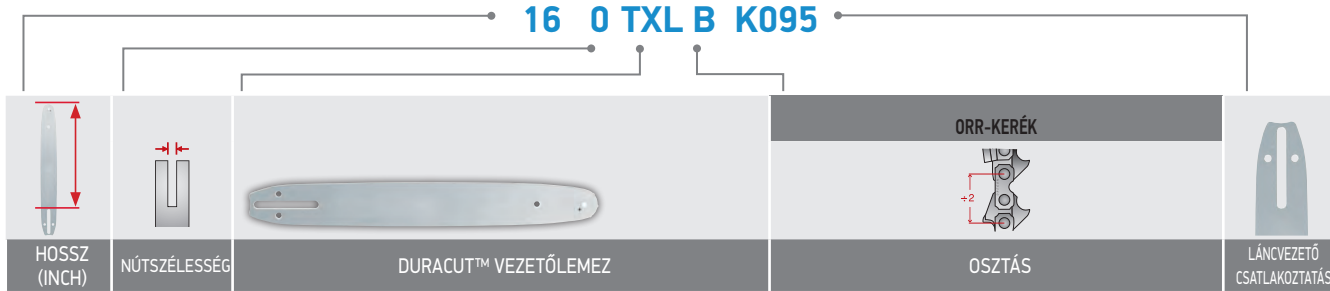

- 13
- 14
- 15
- 16
- 18
- 20

TXL = SpeedCut

0 = .050"/1,3mm

.325"	
B	G
ORR-RÉSZ SUGARA	
10	12
LÁNC TÍPUS	
95	

- A074
- D025
- K095

18 3 VXL G D025

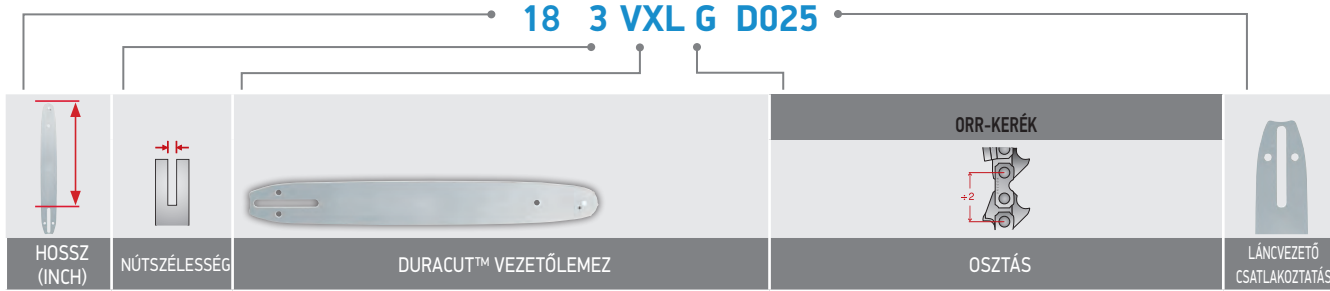

- 13
- 15
- 16
- 18
- 20
- 24

PXL = ControlCut
VXL = VersaCut

0 = .050"/1,3mm

8 = .058"/1,5mm

3 = .063"/1,6mm

.325"		3/8"
B	G	H
ORR-RÉSZ SUGARA		
10	12	11
LÁNC TÍPUS		
20	72	
21	73	
22	75	

- A041
- A074
- D009
- D024
- D025
- D176
- K041
- K095
- K216



SPEEDCUT™ Cikkszám

160TXLBA074	200TXLKB095	160TXLGD025	TXLB	TXLG
180TXLBA074	150TXLKG095	180TXLGD025		
130TXLKB095	160TXLKG095	200TXLKB095		
150TXLKB095	180TXLKG095	130TXLKB041		
160TXLKB095	130TXLBD025	150TXLKB041		
180TXLKB095	150TXLGD025			

CONTROL CUT™ Cikkszám

138PXLBK095*	138PXLBK041	138PXLBD025*	PXLB
158PXLBK095*	158PXLBK041	133PXLBD025*	
168PXLBK095*	163PXLBA074		
188PXLBK095*	183PXLBA074		

VERSACUT™ Cikkszám

153VXLGD025	188VXLGK095	163VXLHD025	180VXL6K095
163VXLGD025	208VXLGK095	183VXLHD025	160VXL6K041
183VXLGD025	200VXLHD009	203VXLHD025	180VXL6K041
203VXLGD025	158VXLHD009	188VXLHZ095	188VXL6D176
158VXLGK041	168VXLHD009	158VXLHK095	VXLG
168VXLGK041	178VXLHD009	168VXLHK095	VXLH
188VXLGK041	188VXLHD009	188VXLHK095	
158VXLGK095	208VXLHD009	208VXLHK095	
168VXLGK095	153VXLHD025	60VXL6K095	

Ezek a teljesen újratervezett professzionális, könnyű súlyú vezetőlemezek könnyebbek, erősebbek és tartósabbak elődeiknél. Csúcsteljesítményhez tervezve, professzionális favágóknak.

A **SpeedCut** vezetőlemezek a SpeedCut láncsal együtt használva a szűk vágószélességű rendszerek új generációját jelentik az 55 cc-es fűrészekig bezárólag. A SpeedCut kialakításánál fogva gyorsabb vágást és csökkentett súlyt jelent a szabvány vágórendszerekkel összehasonlítva.

A **ControlCut** vezetőlemezek olyan szabvány vágószélességű lemezek, amelyek a csökkentett visszarugás érdekében kis sugarú orral rendelkeznek.

A **VersaCut** vezetőlemezek olyan szabvány vágószélességű lemezek, amelyek nagy sugarú orral rendelkeznek és kialakításuk széleskörű professzionális felhasználásra teszi őket alkalmassá.

JELLEMZŐK ÉS ELŐNYÖK

- Precízebb vágás a merevebb vezetőlemeznek köszönhetően
- Jobb egyensúlyt biztosít a kisebb fűrészeken
- A könnyebb súly miatt a kezelő kevésbé fárad
- Hosszabb élettartam a keményebb vezetőlemeznek köszönhetően
- Hosszabb orr-élettartam és jobb teljesítmény az új, fogazott orrú rendszerrel
- Csökkentett sinkopási arány és precízebb vágás a jobb láncfelszerelésnek köszönhetően.

JAVASOLT FÜRÉSZ MÉRETEK

38-65 cc-ig



**ÚJ - KÖNNYŰ PROFESSZIONÁLIS VEZETŐLEMEZEK:
SPEEDCUT™, CONTROLCUT™, VERSACUT™**

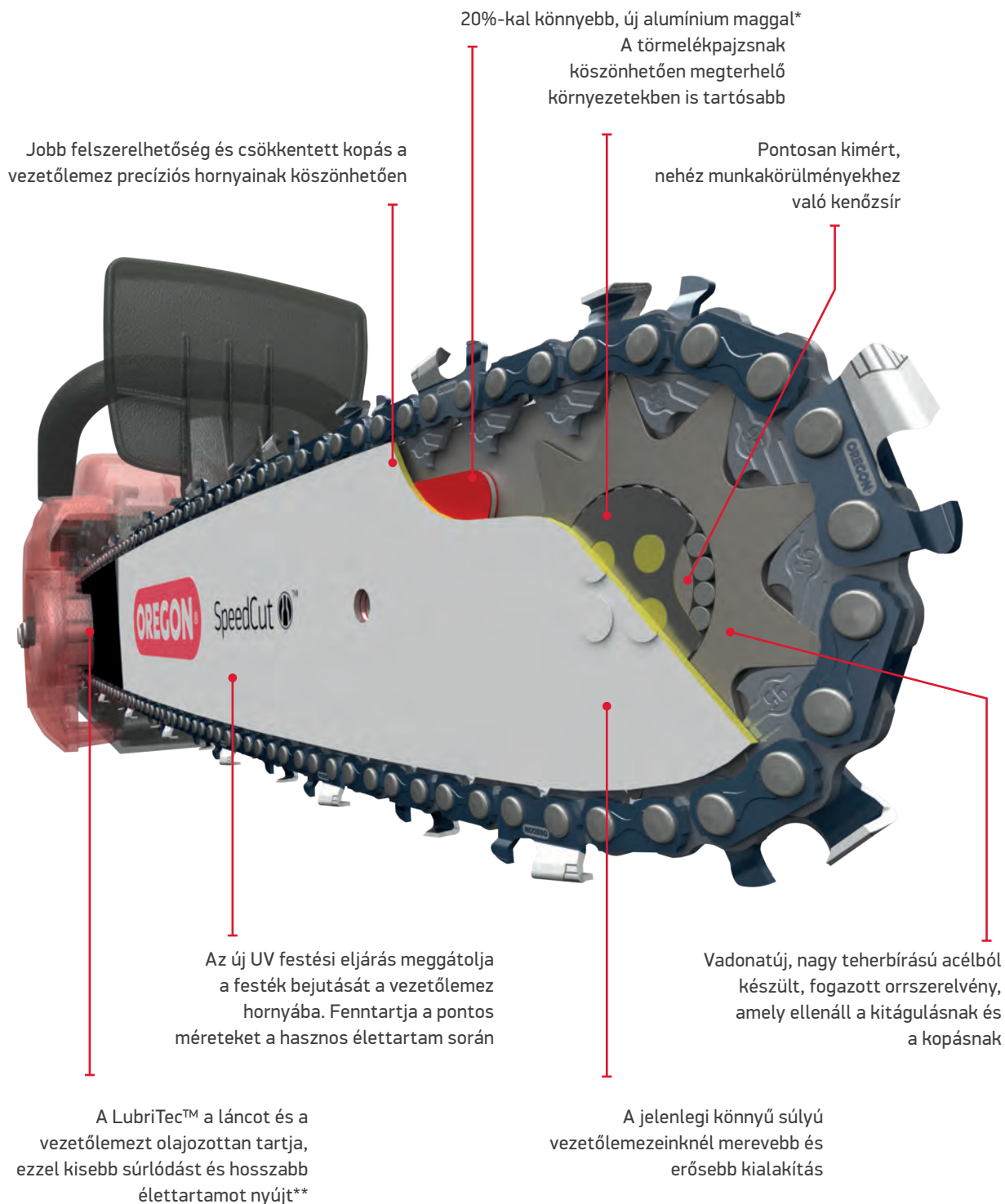

*Összehasonlítva egy Oregon Pro-Lite vezetőlemezzel

**a K041 kivétellel

ÚJ SpeedCut™

- Kis sugarú orrok (10 fog)
- Nagy sugarú orrok (12 fog)
- "A keskeny vágásszélességű kialakítás kevesebb energiát igényel a fűrészről és kivételes vágási sebességet biztosít a teljesítőképesség maximalizálásához."
- A SpeedCut™ .325"-es (0,82 cm-es) fűrészlánccal együtt történő használathoz 33 és 50 cm (13" és 20") között
- Közepes méretű fűrészekhez (55 cc-ig bezárólag).

ÚJ ControlCut™

- Kis sugarú orrok (10 fog) a csökkentett visszarángásért
- Standard vágásszélességű kialakítás
- Elérhető .325"-es méretben 33 és 45cm (13" és 18") között
- Kis és közepes méretű fűrészekhez (65 cc-ig bezárólag).

ÚJ VersaCut™

- Nagy sugarú orrok (.325": 12 fog / 3/8": 11 fog)
- Standard vágásszélességű kialakítás
- Elérhető: .325" és 3/8" méretekben 35 és 50 cm (15" és 20") között
- Kis és közepes méretű fűrészekhez (65 cc-ig bezárólag).

PRO-LITE® & KÜNNYŰ PROFESSZIONÁLIS VEZETŐLEMEZEK ÁTVÁLTÓ TÁBLÁZATA

.325" PRO-LITE®	SPEEDCUT™	.325" PRO-LITE NAGY SUGARÚ ORR	VERSACUT™
130MPBK095	130TXLBK095	153SLGD025	153VXLGD025
150MPBK095	150TXLBK095	163SLGD025	163VXLGD025
160MPBK095	160TXLBK095	183SLGD025	183VXLGD025
180MPBK095	180TXLBK095	203SLGD025	203VXLGD025
150MPGD025	150TXLGD025*	158SLGK041	158VXLGK041
160MPGD025	160TXLGD025*	168SLGK041	168VXLGK041
180MPGD025	180TXLGD025*	188SLGK041	188VXLGK041
		158SLGK095	158VXLGK095
		168SLGK095	168VXLGK095
		188SLGK095	188VXLGK095
		208SLGK095	208VXLGK095

.325" PRO-LITE KIS SUGARÚ ORR	CONTROL CUT™	3/8" PRO-LITE NAGY SUGARÚ ORR	VERSACUT™
138SLBK095	138PXLBK095	200SLHD009	200VXLHD009
158SLBK095	158PXLBK095	158SLHD009	158VXLHD009
168SLBK095	168PXLBK095	168SLHD009	168VXLHD009
188SLBK095	188PXLBK095	178SLHD009	178VXLHD009
138SLBK041	138PXLBK041	188SLHD009	188VXLHD009
158SLBK041	158PXLBK041	208SLHD009	208VXLHD009
163SLBA074	163PXLBA074	153SLHD025	153VXLHD025
183SLBA074	183PXLBA074	163SLHD025	163VXLHD025
138SLBD025	138PXLBD025	183SLHD025	183VXLHD025
133SLBD025	133PXLBD025	203SLHD025	203VXLHD025
		39450	188VXLHZ095
		158SLHK095	158VXLHK095
		168SLHK095	168VXLHK095
		188SLHK095	188VXLHK095
		208SLHK095	208VXLHK095

A pirossal szedett termékeket kivonták a forgalomból

Jobb

AdvanceCut™



AdvanceCut™ előzőleg Pro-AM

15 0 ML B K095

HOSSZ (INCH)	NÜTSZÉLESSÉG	ADVANCECUT™ VEZETŐLEMEZ	ORR-KERÉK	OSZTÁS	LÁNCVEZETŐ CSATLAKOZTATÁS	
12, 13, 14, 15, 16, 18, 20, 24	0 = .050"/1,3mm 8 = .058"/1,5mm 3 = .063"/1,6mm	SX = Orr-kerék PX = Orr-kerék ML = Keskeny-profilú orr-kerék ⓘ SF = Orr-kerék	3/8" E	325" B	3/8" G	A041 A074 A095 A318 D009 D025 D176 K041 K095
			FOG SZÁM		T041	
			9 10 12 11			
			LÁNC TÍPUS			
			91 20,95 72			
			21 73			
			22 75			

Vezetőlemezek kis vagy közepes láncfűrész használó favágók számára.

JELLEMZŐK

- Keskeny körvonal, könnyű, jól manőverezhető és megfordítható, így hosszabb az élettartama.
- A kis sugarú orr csökkenti a visszarúgás gyakoriságát



JAVASOLT FŰRÉSZ MÉRETEK

62 cc-ig







SF Cikkszám

153SFGD025	183SFGD025	203SFHD025	SFG	SFH
153SFHD025	183SFHD025	208SFHD009		
158SFHD009	188SFGK095	208SFHD024		
163SFGD025	188SFHD009	248SFHD009		
163SFHD025	188SFHD024	243SFHD025		
168SFHD009	188SFHK095			

PX Cikkszám

138PXBK041	163PXBK041	200PXBK095	PXB	PXD
138PXBK095	168PXBK041**	208PXBK095		
158PXBK041	168PXBK095**			
138PXDK095	180PXBK095			
158PXBK095	183PXBK074	** PowerSharp® kompatibilis		
160PXBK095	188PXBK095**			

SX Cikkszám

120SXE041	140SXE0318	SX
120SXE074	160SXE041	
120SXE095	160SXE074	
140SXE041	160SXE095	
140SXE074	160SXE0318	
140SXE095		

ML Cikkszám 

130MLBK041	160MLBK041	MLB
130MLBK095	160MLBK095	
150MLBK041	180MLBK041	
150MLBK095	180MLBK095	

A pirossal szedett termékeket kivonták a forgalomból

• A Lubri-Dam® olajtartó tulajdonság a gyártási időtől vagy a vezetőlemez típusától függően nem az alap felszereltség része.

Jó **Single Rivet**



Single Rivet előzőleg Double Guard

16 0 SD E A041

HOSSZ (INCH)	NÜTSZÉLESSÉG	VEZETŐLEMEZ	ORR-KERÉK OSZTÁS	LÁNCVEZETŐ CSATLAKOZTATÁS INTENZ®															
8, 10, 12, 14, 16, 18		SD = Orr-kerék ML = Keskeny-profilú orr-kerék	<table border="1"> <tr> <td>1/4"</td> <td>3/8"</td> </tr> <tr> <td>A</td> <td>E</td> </tr> <tr> <td colspan="2">FOG SZÁM</td> </tr> <tr> <td>10</td> <td>7</td> </tr> <tr> <td colspan="2">LÁNC TÍPUS</td> </tr> <tr> <td></td> <td>90</td> </tr> <tr> <td>25</td> <td>91</td> </tr> </table>	1/4"	3/8"	A	E	FOG SZÁM		10	7	LÁNC TÍPUS			90	25	91	A041 A061 A064 A074 A095 A108 A218 A318 Z041 Z095	T041 T074 T218 T318
1/4"	3/8"																		
A	E																		
FOG SZÁM																			
10	7																		
LÁNC TÍPUS																			
	90																		
25	91																		
	4 = .043"/1,1mm 0 = .050"/1,3mm																		

Elektromos vagy kis benzinmotoros láncfűrészeket használó favágók részére kifejlesztett vezetőlemez keskeny profilú 90-es sorozatú láncokkal, 91 Low Profile™ láncokkal vagy 1/4" láncosztással rendelkező láncokkal.

JELLEMZŐK

- Keskeny körvonal, könnyű, jól manőverezhető és megfordítható, így hosszabb az élettartama.
- A kis sugarú orr csökkenti a visszarúgás gyakoriságát
- A vezetőlemezbe épített Intenz® láncfeszítő mechanizmussal is rendelhető.
- Egyes modelleknél a vezetőlemezen szerelőfuratok találhatóak a PowerSharp® vezetőlemezre szerelhető élezők számára.

JAVASOLT FÜRÉSZ MÉRETEK

Elektromos vagy benzines 45 cc-ig

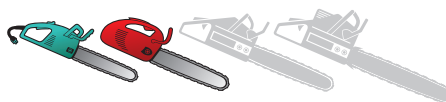



SD Cikkszám

080SDAA108	100SDEA218	140SDEA074 **	160SDEA129
080SDAA218	120SDEA041 **	140SDEA095 **	160SDEA318 **
080SDAA318 NEW	120SDEA074 **	140SDEA218	160SDET041 *
080SDEA041	120SDEA095 **	140SDEA318	180SDEA041
100SDEA108 NEW	120SDEA218	140SDET041	180SDEA095
100SDAA108 NEW	120SDEA318 **	140SDET318 *	180SDEA318
100SDAA318 NEW	140DGEA061	160SDEA041 **	
100SDAA041 NEW	140SDEA041 **	160SDEA074 **	
100SDEA041	140DGEA061	160SDEA095 **	

ML Cikkszám 

084MLEA041 NEW	124MLEA041	144MLEA041	 * Intenz ** PowerSharp® kompatibilis
104MLEA218	124MLEA074	144MLEA074	
104MLEA318	124MLEA218	164MLEA041	

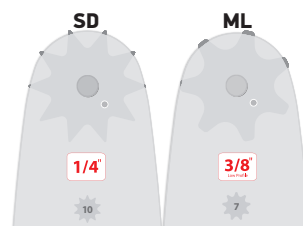

Jobb **PRO-LITE®**



18 0 SL G K095

HOSSZ (INCH)	NŰTSZÉLESSÉG	PRO-LITE® VEZETŐLEMEZ	OSZTÁS	LÁNCVEZETŐ CSATLAKOZTATÁS
				INTENZ®

11, 12, 13,
14, 15, 16,
18, 20, 22,
24

SP = Orr-Kerék
SL = Orr-Kerék
MP = Keskeny-profilú orr-kerék

0 = .050"/1,3mm
8 = .058"/1,5mm
3 = .063"/1,6mm

	.325"		3/8"	
	B	G		H
FOG SZÁM				
	10	12		11
LÁNC TÍPUS				
	20,95		72	
	21		73	
	22		75	

A041
A061
A064
A074
A095
A318
D009
D024
D025
D176
D196
K041
K095
K216
Z095

T041
T074
T318

A pirossal szedett termékeket kivonták a forgalomból

Orrkerékkel felszerelt laminált vezetőlemezek professzionális favágók számára, akik a legjobb áron keresik a professzionális fűrészekre jellemző tartós eszközt kis vagy közepes méretű láncfűrészsel végzett tiszta fa vágására.

JELLEMZŐK

- Keskeny körvonal, kiváló manőverezhetőség.
- A szuper kemény króm-molibdén acél egyedülállóan szilárd vezetőlemez - testet és kemény vezetőlemezt eredményez, amely kiváló kopásállósággal rendelkezik és ellenáll a sorjásodásnak.
- Cserélhető orrkerék készlet (kivéve az SP modelleknél).

JAVASOLT FŰRÉSZ MÉRETEK

38 – 65 cc-ig





SL Cikkszám

158SLHK153

188SLHK153

203SLFM015

208SLHK153

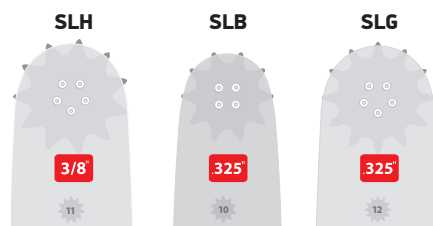

A pirossal szedett termékeket kivonták a forgalomból

PRO-LITE® ÉS ADVANCECUT™ ÁTVÁLTÁSI TÁBLÁZAT

.325" PRO-LITE®	.325" ADVANCECUT™	PRO-LITE®	ADVANCECUT™ 91
138SLBK041	138PXBK041	120SPEA041	120SXEA041
158SLBK041	158PXBK041	140SPEA041	140SXEA041
168SLGK041	168PXBK041	160SPEA041	160SXEA041
188SLGK041	188PXBK041	120SPEA074	120SXEA074
138SLBK095	138PXBK095	140SPEA074	140SXEA074
158SLBK095	158PXBK095	160SPEA074	160SXEA074
168SLGK095	168PXBK095	140SPEA318	140SXEA318
188SLGK095	188PXBK095	160SPEA318	160SXEA318
153SLGD025	153SFGD025		
163SLGD025	163SFGD025	3/8" PRO-LITE®	3/8" ADVANCECUT™
183SLGD025	183SFGD025	158SLHD009	158SFHD009
		168SLHD009	168SFHD009
		188SLHD009	188SFHD009
.325" MICRO-LITE PRO	.325" ADVANCECUT™	208SLHD009	208SFHD009
130MPBK095	130MLBK095	153SLHD025	153SFHD025
150MPBK095	150MLBK095	163SLHD025	163SFHD025
160MPBK095	160MLBK095	183SLHD025	183SFHD025
180MPBK095	180MLBK095	203SLHD025	203SFHD025
130MPBK041	130MLBK041	168SLHD024	168SFHD024
150MPBK041	150MLBK041	188SLHD024	188SFHD024
160MPBK041	160MLBK041	208SLHD024	208SFHD024
180MPBK041	180MLBK041		

A pirossal szedett termékeket kivonták a forgalomból

• A Lubri-Dam® olajtartó tulajdonság a gyártási időtől vagy a vezetőlemez típusától függően nem az alap felszereltség része.

SCULPTOR™ VEZETŐLEMEZEK

Legnépszerűbb fafaragásra használt láncfűrészeken használható: Dolmar®, Echo®, Husqvarna®, Oleo-Mac®, Poulan Pro®, Shindaiwa®, Tanaka®, Stihl®, Zenoah® és egyéb.



JELLEMZŐK

- Kiváló minőségű acélból készült.
- A precíziós gázhegesztéssel készített magas kobalt tartalmú króm ötvözet egy kemény anyag, ami kiváló minőségű és hosszú élettartamú orr részt eredményez.
- Átlátszó burkolattal rendelkező, porózussá tett felületű acél az egyedülálló és ellenálló megjelenés és felület jegyében.

OREGON®		OSZTÁS	ORR-RÉSZ SUGARA	HOSSZ	VEZETŐSZEMEK SZÁMA AZ ALÁBBI MOTOR CSATLAKOZÁSSAL RENDELKEZŐ LÁNCFŰRÉSZEK SZÁMÁRA:*			
					041 / 095 CSATLAKOZÁS		074 CSATLAKOZÁS	
					1/4"	91	1/4"	91
535044	1/4"	Dime (10 mm)	10" (25 cm)	60		60		
535045	1/4"	Dime (10 mm)	12" (30 cm)	68		68		
535046	1/4"	Dime (10 mm)	14" (35 cm)	76		75		
535047	1/4" / 91	Quarter (12 mm)	12" (30 cm)	68	47	68	47	
535048	1/4" / 91	Quarter (12 mm)	14" (35 cm)	76	52	75	51	

A meghajtó szemek száma függhet a láncfűrész használati körülményeitől és a csillagkeréken levő fogak számától.

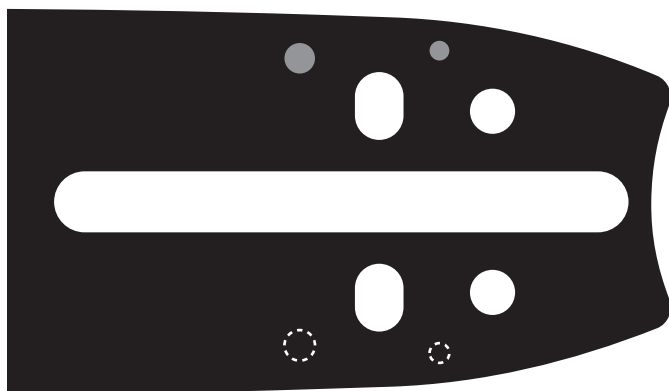

"10 centes" csúcs (Dime)
10 mm 1/4" láncosztású
láncfűrész láncokhoz

"1/4 dolláros" csúcs (Quarter)
12 mm 1/4" vagy 3/8" alacsony
profilú láncfűrész láncokhoz



OREGON®		OREGON®		OREGON®		OREGON®	
TERMÉKCSALÁD	OREGON	TERMÉKCSALÁD	OREGON	TERMÉKCSALÁD	OREGON	TERMÉKCSALÁD	OREGON
ALPINA®		415038141	150TXLKB095	501959245	120SDEA095	MAKITA®	
4112100	203RND029	415038451	158ATMK153	501959540	104MLEA095	442030661	120SDEZ041
4112250	188VXLGK095	415038631	158PXLBK095	501959545	124MLEA095	442035661	140SDEA041
4112270	120SXEA016	415038655	168VXLHD009	507476046	243ATMD009	442040661	160SDEZ041
4112280	140SXEA016	415040631	168PXLBK095	530044508	160SDEA041	472035661	140SDEA041
4112280	140SDEA016	415045141	180TXLKB095	501958068	188ATMD009	442030611	124MLEZ041
4112290	160SXEA016	415045451	188ATMK095	501958768	188ATMK095	442035611	144MLEA041
4112290	160SDEA016	415045455	188ATMD009	501959245	120SPEA095	442040611	164MLEZ041
4112300	140SDEA041	415045631	188PXLBK095	501959252	140SDEA095	442030061	120SDEX041
4112380	188RND009	415045655	188VXLHD009	501959252	140SPEA095	442035061	140SDET041
4112381	188VXLHD009	415050452	208ATMD033	501959256	160SPEA095	442040061	160SDEX041
4112390	208RND009	415050455	208ATMD009	508912156	138PXLBK095	443038651	158SLHK153
4112391	208VXLHD009	415050652	198VXLHD033	508912164	158PXLBK095	443045661	180SLHK153
4112460	243ATMD009	415050655	208VXLHD009	508914156	158VXLHK095	443045651	188SLHK153
4112470	180SDEA318	415053451	218ATMK153	508926156	130TXLKB095	443053651	208SLHK153
4112478	180SDEA016	415060451	248ATMK153	508926164	150TXLKB095	443053661	200SLHK153
4112500	160SDEA041	415060452	248ATMD033	501854149	140SDEA041	445033631	138PXLBK095
4112540	223ATMD009	415060455	248ATMD009	501922945	120SDEA041	445038631	158PXLBK095
4112560	140SDEA074	415060655	248VXLHD009	501956172	208VXLHD009	445040631	168PXLBK095
4112570	160SDEA074	415070455	288ATMD009	501956652	118PXLBK095	445045631	188PXLBK095
4112600	124MLEA016	415074452	298ATMD033	501956868	188ATMH009	445033141	130TXLKB095
4112630	160MLBA165	415076422	303ATMD033	501956872	208ATMD009	445038141	150TXLKB095
4112650	130MLBA165	415084422	333ATMD033	501956884	248ATMD009	445045141	180TXLKB095
		442040661	160SDEZ041	501956892	288ATMD009	444033141	130MLBA041
		445033631	138PXLBK095	501957068	188RND009	444038141	150MLBA041
DOLMAR®		452030661	120SDEZ041	501957072	208RND009	482035661	140SDEA041
411907650	158SLHK153	452035661	140SDEA041	501957084	248RND009	445045451	188ATMK153
411909650	188SLHK153	462030111	120SDEZ041	501957092	288RND009	445053451	218ATMK153
411909660	180SLHK153	462035661	140SDEA041	501957868	188RNDK095	445060451	248ATMK153
411910650	208SLHK153			501958204	363ATLD009	445076422	303ATMD033
411910660	200SLHK153	HUSQVARNA®		501959167	160TXLKB095	445074452	298ATMD033
412030061	120SDEX041	501589601	248ATMD009	507433649	140SDEA095	445038655	168VXLHD009
412030211	124MLEX041	501921824	423ATLD009	507433650	160SDEA095	445045655	188VXLHD009
412030611	124MLEZ041	501956072	208VXLHD009	501956172	208VXLHD009	445050655	208VXLHD009
412030661	120SDEZ041	501956552	118PXLBK095	501957060	168RND009	445060655	248VXLHD009
412035061	140SDET041	501956968	188RND009	501957868	188RNDK095	445045455	188ATMD009
412035211	144MLET041	501956984	248RND009	501957968	188ATMK095	445050455	208ATMD009
412035611	144MLEA041	501956992	288RND009	501958200	343ATLD009	445060455	248ATMD009
412035661	140SDEA041	501957768	188RNDK095	508912356	138PXLBK095	445070455	288ATMD009
412040061	160SDEX041	501957772	208RNDK095	508912364	158PXLBK095	445050665	200VXLHD009
412040611	164MLEZ041	501958072	208ATMD009	508912366	168VXLGK095		
412040661	160SDEZ041	501958092	288ATMD009	508912372	188VXLHK095		
414033141	130MLBA041	501958104	363ATLD009	508913064	178VXLHD009		
414038141	150MLBA041	501958192	303ATLD009	508914356	158VXLHD009		
414045141	180MLBA041	501959226	160SDEA095	508926356	130TXLKB095		
415033141	130TXLKB095	501959240	100EDEA095	508926364	150TXLKB095		
415033631	138PXLBK095						

OREGON®		OREGON®		OREGON®		OREGON®	
TERMÉKCSALÁD	OREGON	TERMÉKCSALÁD	OREGON	TERMÉKCSALÁD	OREGON	TERMÉKCSALÁD	OREGON
MC CULLOCH®		4000415	160SXBA111	502958592	288RNDD010	3003 000 6106	133VXLHD025
225735	188VXLHD024	50030218	140SDEA041	530044328	140SDEA041	3003 000 6111	153VXLHD025
225736	208VXLHD024	50030231	120SDEA041	530044329	160SDEA041	3003 000 6113	163VXLHD025
225737	208RNDD024	50050092	160SDEA041			3003 000 6117	183VXLHD025
240974	160PXBK095	50060017	130MLBK041	SOLO®		3003 000 6121	203VXLHD025
240975	180PXBK095	50060018	160MLBK041	6900130	140SDET095	3003 000 6811	153VXLGD025
241366	248RNDD024	51010051	124MLEA111	6900133	120SDEA095	3003 000 6813	163VXLGD025
241368	288RNDD024	001000663	188RNDD024	6900342	138PXLBK095	3003 000 6817	183VXLGD025
241996	180SDET318	001000664	208RNDD024	6900343	158VXLGK095	3003 000 9211	153ATMD025
241997	160SDET318	001000665	188ATMD024	6900372	248RNDD009	3003 000 9213	163ATMD025
242023	130PXBA095	001000666	208ATMD024	6900464	158RNBK095	3003 000 9217	183ATMD025
242024	150PXBA095	001000667	238ATMD024	6900465	188RNBK095	3003 000 9221	203ATMD025
242151	120SDEA041	001000668	258ATMD024	6900467	208RNDK095	3003 000 9413	163RNDD025
246567	140PXLBK118	001000702	308ATMD024	6900498	188RNDD009	3003 000 9417	183RNDD025
246568	150PXLBK118	001000707	168VXLGK095	6900500	138RNBK095	3003 000 9421	203RNDD025
246569	168RNDD024	001000708	188VXLGK095	6900641	160SDET095	3003 000 9831	243RNDD025
246570	208RNDD024	001000725	150MLBK095	6900744	140SDEA095	3003 000 9853	363RNDD025
247063	188VXLGD024	001000726	160MLBK095	6900861	188VXLGK095	3003 001 9213	163ATMD025
248283	140SDEA318	001000741	208RNDK095	6900898	118PXLBK095	3003 001 9221	203ATMD025
248284	160SDEA318	001000741	188ATMK095	6900930	144MLEA095	3005 000 4105	124MLEA074
248632	208ATMD024	001000743	188RNDK095	6900937	288RNDD009	3005 000 4109	144MLEA074
248633	248ATMD024	001000744	168RNDK095	6900965	124MLEA095	3005 000 4713	163PXLBA074
248634	288ATMD024	001000748	413ATMZ031	6900982	144MLET095	3005 000 4805	120SDEA074
301095	160SDEA318	001000751	303ATMZ031	690046520	188RNBK095	3005 000 4809	140SDEA074
301187	120SDEA318	001000752	363ATMZ031	6900343K	158VXLGK095	3005 000 4813	160SDEA074
301188	140SDEA318	001000764	168RNDD024	6900343N	158VXLGK095		
301189	180SDEA318	001000766	208RNBK095	6900861N	188VXLGK095		
301325	140SDEA318	001000769	188RNBK095	6900930K	144MLET095		
301326	160SDEA318	001000773	158RNBK095	6900930N	144MLEA095		
301328	180SDEA318	001000789	258RNDK095				
301460	120SDEA318	006000741	188ATMD024	STIHL®			
301617	160PXDD276	006000906	168VXLHD024	3002 000 8052	363ATLE099		
301618	200PXDD276	006100929	208VXLHD024	3002 000 8423	213ATME031		
323215	180PXBK095	006200741	188VXLHD024	3002 000 9215	173ATLE031		
323217	200PXBK095	008100968	258ATMD024	3002 000 9231	253ATME031		
323219	160PXBK095	094600170	188SFBK095	3002 000 9715	173RNDE031		
225735T	188VXLHD024	094600171	168SFBK095	3002 000 9723	213RNFE031		
225736T	208VXLHD024			3002 000 9723	213RNDE031		
235732T	150PXLBK118	PARTNER®		3002 000 9731	253RNFE031		
237551T	168RNDD024	501958472	208VXLDD009	3002 001 8041	303ATLE099		
		501958584	248RNDD009	3003 000 5211	153VXLHD025		
		501958592	288RNDD009	3003 000 5213	163VXLHD025		
1000704	120SDEA111	501958668	188ATMH009	3003 000 5217	183VXLHD025		
1000705	140SDEA111	501958672	208ATMD009	3003 000 5221	203VXLHD025		
1000706	160SDEA129	501958684	248ATMD009	3003 000 5306	133PXLBD025		
1000745	228RNDK095	501958692	288ATMD009	3003 000 5631	243ATMD025		

PRO-LITE® ORRKERÉK KÉSZLET



OREGON®	LÁNCVASTAGSÁG KÓDJJA	NÚTSZÉLESSÉG	ORRKERÉK KÓDJJA	OSZTÁS	ORR MINTÁZATA	
NAGY 5						
553560	0	.050	G	325"		
553559	8	.058				
553551	3	.063				
553562	0	.050	H	3/8"		
553558	8	.058				
553561	3	.063				
RÉGEBBI – NAGY 4						
543536	0	.050	G	325"		
543537	8	.058				
543538	3	.063				
543533	0	.050	H	3/8"		
543534	8	.058				
543535	3	.063				
RÉGEBBI – NAGY 6						
543539	0	.050	G	325"		
543540	8	.058				
543541	3	.063				
516861	0	.050	H	3/8"		
516862	8	.058				
516863	3	.063				
KICSI NAGY 4						
543545	0	.050	B	325"		
543546	8	.058				
543547	3	.063				
RÉGEBBI – KICSI 4						
543542	0	.050	B	325"		
543543	8	.058				
543544	3	.063				
38320	0	.050	D	3/8"		
105552	8	.058				
35762	3	.063				

A pirossal szedett termékeket kivonták a forgalomból

POWERCUT™ / POWER MATCH® ORR (RN)

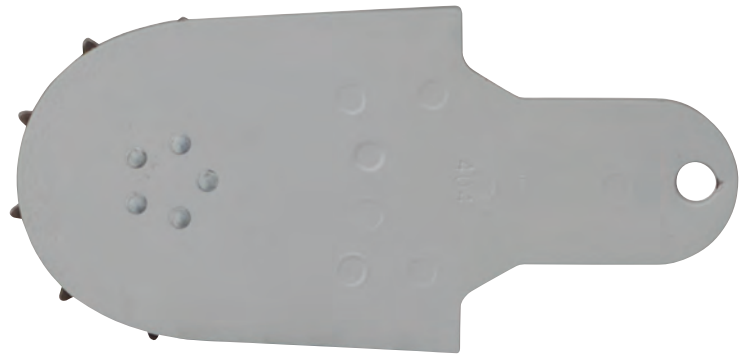

Osztás	Nútszélesség	Fogak	OREGON	
			Szegecs	Orrbetétek
.325"	.050" - .058" - .063"	12	523437	34775
3/8"	.050" - .058" - .063"	11	523437	30853
.404"	.050" - .058" - .063"	10	523437	30855

A041



OEM ALKALMAZÁSOK :

Alpina, Bosch, Castor, Cub Cadet®, Dolmar, Echo®, Efco®, Einhell®, Homelite®, Husqvarna®, Ikra, Jonsered®, Makita®, McCulloch®, Oleo-Mac®, Partner, Poulan®/Poulan Pro®, Ryobi®, Shindaiwa, Skil®, Tanaka®, Zenoah, and others

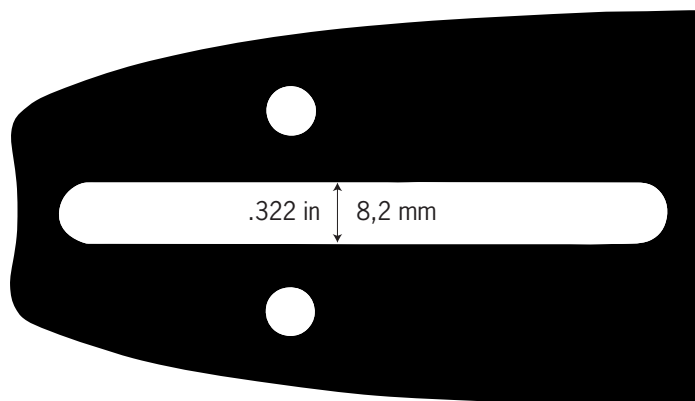

A041
T041

INTENZ® csatlakozás

- Carlton® csatlakozás – 10
- Windsor® csatlakozás – PKU

A061

OEM ALKALMAZÁSOK :

Homelite®, Sabre

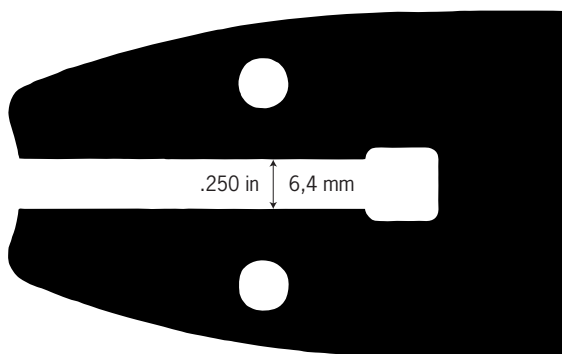

A061

- Carlton® csatlakozás – 28
- Windsor® csatlakozás – MXL

A064

OEM ALKALMAZÁSOK :

Einhell®, Husqvarna®, Jonsered®, Skil

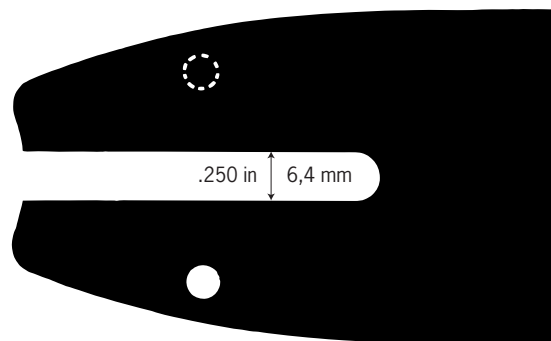

A064

- Carlton® csatlakozás – 52
- Windsor® csatlakozás – FJ



A074
 **T074**

OEM ALKALMAZÁSOK :
 Alpina, Castor, Metabo®, Stihl®, Oleo-Mac®

INTENZ® csatlakozás

- Carlton® csatlakozás – 26
- Windsor® csatlakozás – ST

A074
T074

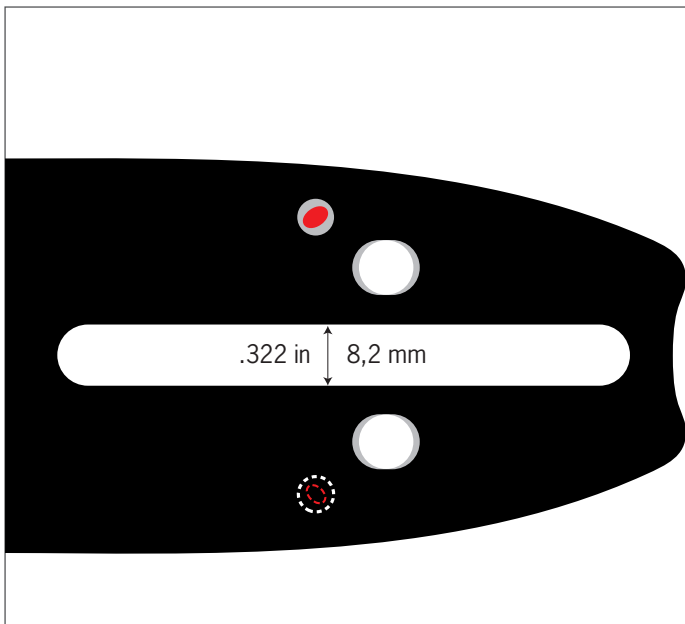

A095
 **T095**

OEM ALKALMAZÁSOK :
 Alko, Alpina, Castor, Cub Cadet®, Dolmar, Homelite®, Husqvarna®, Jonsered®, Makita®, McCulloch®, Oleo-Mac®, Partner, Pioneer, Poulan®/Poulan Pro®, Shindaiwa, Solo®, Zenoah®, and others

INTENZ® csatlakozás

- Carlton® csatlakozás – 01
- Windsor® csatlakozás – CJL

A095
T095



A218
 **T218**

OEM ALKALMAZÁSOK :
 Alko, Black and Decker®, McCulloch®, Power Pruner®/Echo® Power Pruner®, Polesaws, Ryobi®, Shindaiwa, Stiga®

INTENZ® csatlakozás

- Carlton® csatlakozás – 29

A218
T218

A318

INTENZ® T318

OEM ALKALMAZÁSOK :

Alko, Black and Decker®, McCulloch®, Ryobi®, Shindaiwa, Stiga®

A318
T318

INTENZ® csatlakozás

- Carlton® csatlakozás – 38
- Windsor® csatlakozás – MC

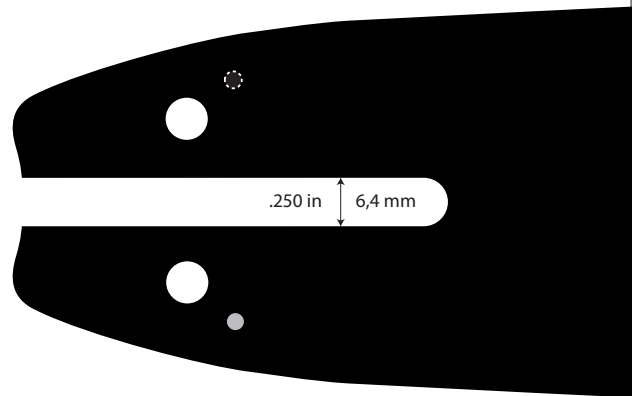

K041

OEM ALKALMAZÁSOK :

AEG, Alpina, Dolmar, Homelite®, Husqvarna®, Jonsered®, Makita®, Oleo-Mac®, Partner, Poulan®/Poulan Pro®, Ryobi®, Shindaiwa, Skil, Tanaka®, Zenoah®, and others

K041

- Carlton® csatlakozás – 10W
- Windsor® csatlakozás – PKU

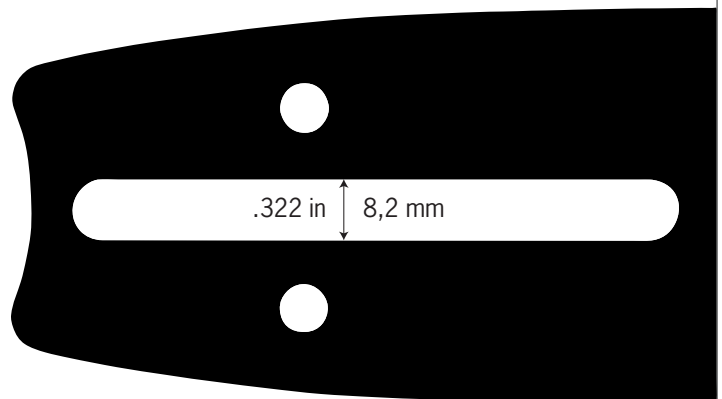

K095

OEM ALKALMAZÁSOK :

Alko, Alpina, Castor, Dolmar, Homelite®, Husqvarna®, Jonsered®, Makita®, McCulloch®, Oleo-Mac®, Partner, Shindaiwa, Solo®, Zenoah®, and others

K095

- Carlton® csatlakozás – 01W
- Windsor® csatlakozás – CJL

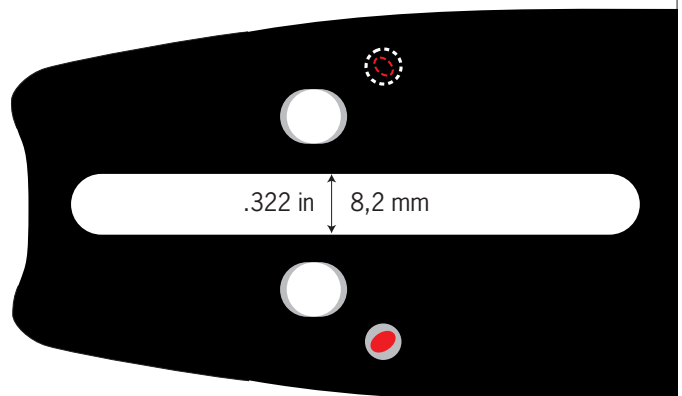

K153

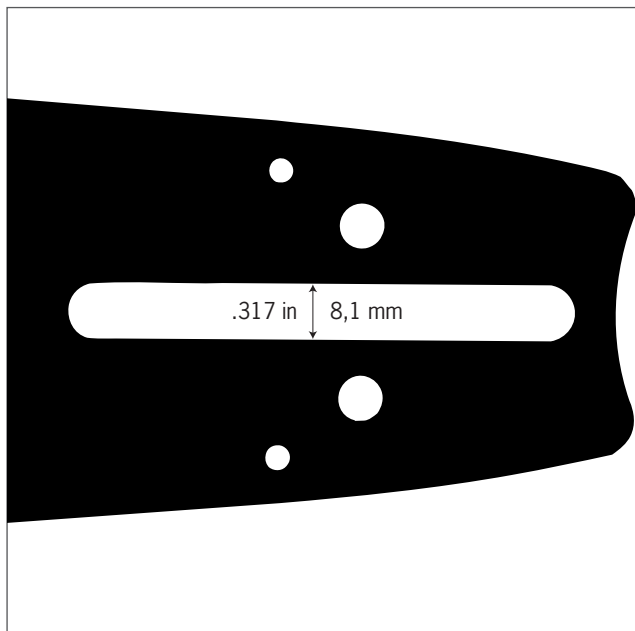

OEM ALKALMAZÁSOK :

Dolmar

K153

- Carlton® csatlakozás – 53

D009

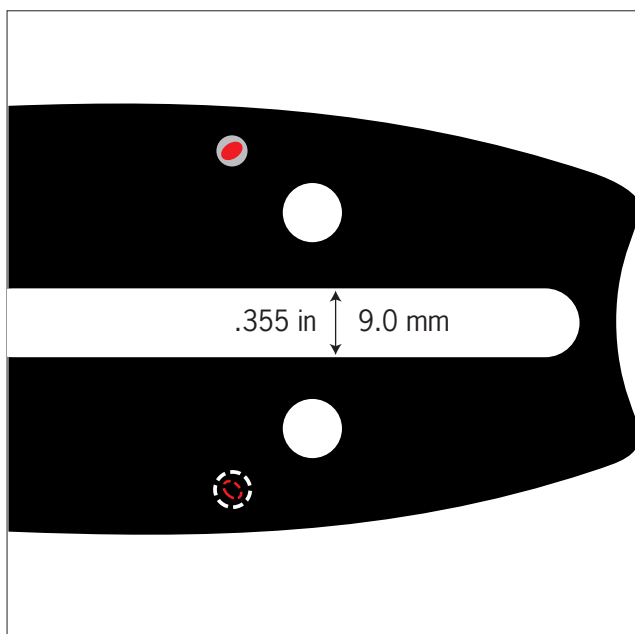

OEM ALKALMAZÁSOK :

Alpina, Castor, Dolmar, Husqvarna®, Jonsered®, Makita®, Partner, Shindaiwa, Solo®

D009

- Carlton® csatlakozás – 81
- Windsor® csatlakozás – EM

D024

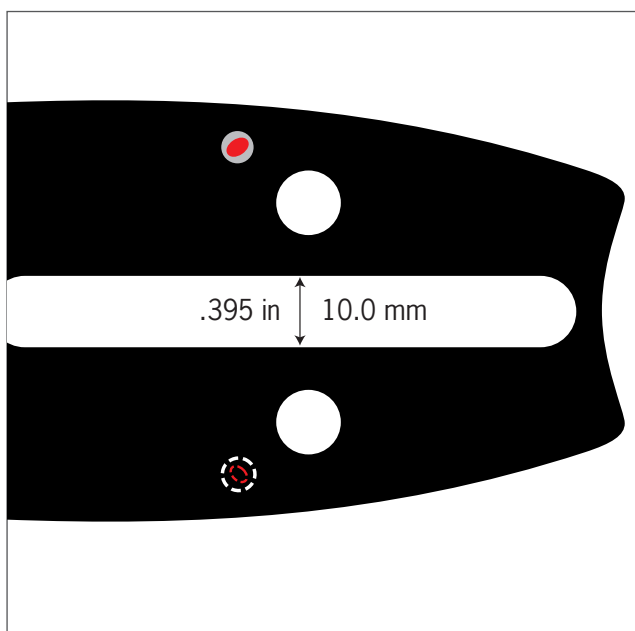

OEM ALKALMAZÁSOK :

Efco®, Jonsered®, Oleo-Mac®

D024

- Carlton® csatlakozás – 71
- Windsor® csatlakozás – JR

D025

OEM ALKALMAZÁSOK :
Stihl®

D025

- Carlton® csatlakozás – 42
- Windsor® csatlakozás – 40

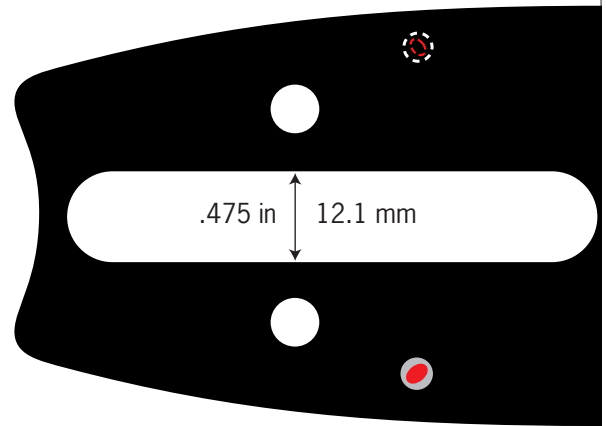

D033

OEM ALKALMAZÁSOK :
Dolmar, Makita®, Poulan®

D033

- Carlton® csatlakozás – 42
- Windsor® csatlakozás – 40

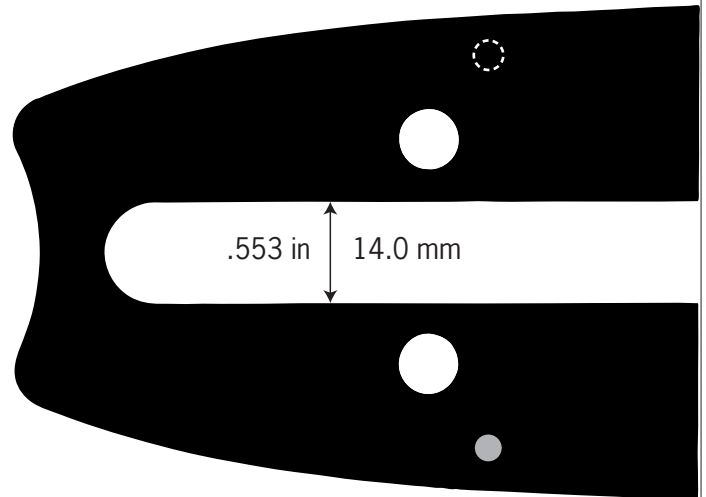

D176

OEM ALKALMAZÁSOK :
Alko, Echo®, Poulan®/Poulan Pro®, Tanaka®, Zenoah®

D176

- Carlton® csatlakozás – 41
- Windsor® csatlakozás – UXL

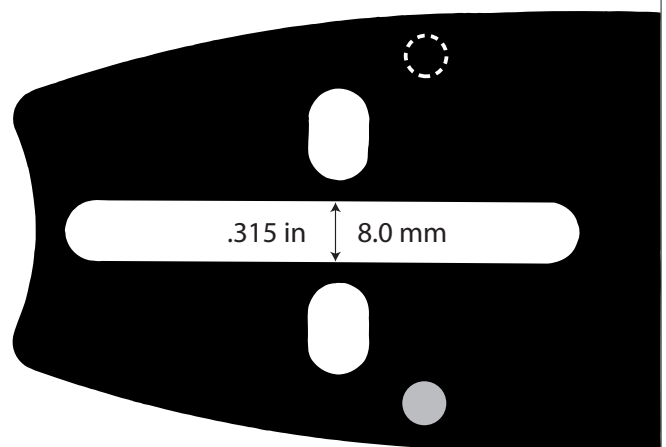

D196

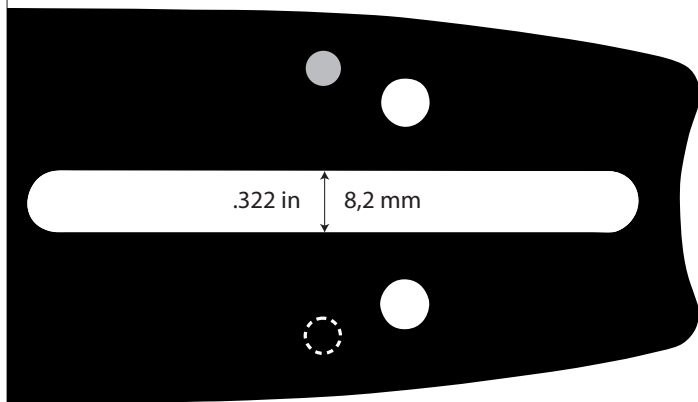

OEM ALKALMAZÁSOK :

Echo, Homelite®

D196

- Carlton® csatlakozás – 21
- Windsor® csatlakozás – HL

E031

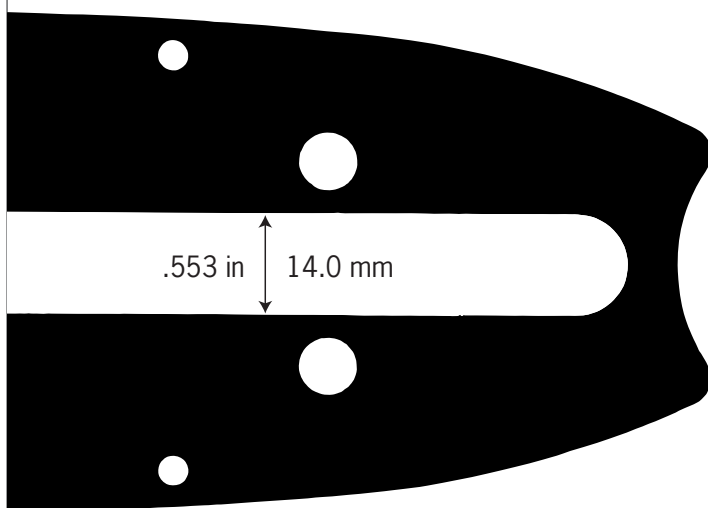

OEM ALKALMAZÁSOK :

Hydrochief, Oleo-Mac®, Stihl®

E031

- Carlton® csatlakozás – 55
- Windsor® csatlakozás – 07

E099

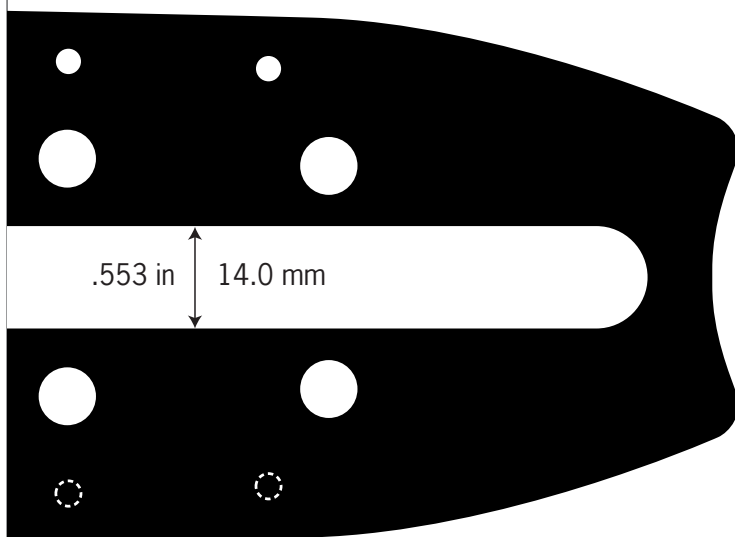

OEM ALKALMAZÁSOK :

Echo®, Hydrochief, Stihl®

E099

- Carlton® csatlakozás – 57 and 07
- Windsor® csatlakozás – WZ

B083

OEM ALKALMAZÁSOK :

Dolmar, Makita®

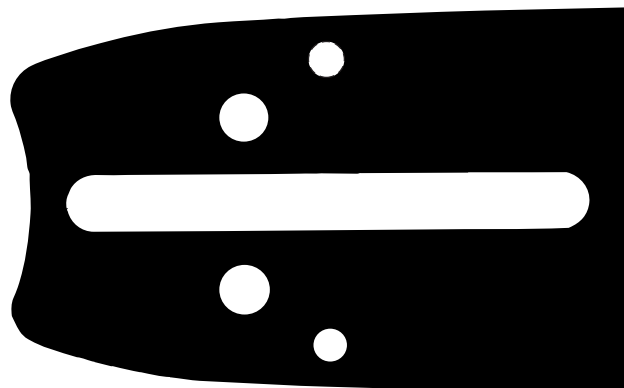
B083



.325" DOLMAR, HUSQVARNA®, EFCO®, MAKITA®, PARTNER

Legjobb	K095	.325"	95TXL	13"/33cm	1.3mm/.050"	56	578707	COMBO 1X 130TXLBK095 + 2X 95TXL056
	K095	.325"	95TXL	15"/38cm	1.3mm/.050"	64	578708	COMBO 1X 150TXLBK095 + 2X 95TXL064
	K095	.325"	95TXL	18"/45cm	1.3mm/.050"	72	578739	COMBO 1X 180TXLBK095 + 2X 95TXL072
	D025	.325"	95TXL	15"/38cm	1.3mm/.050"	64	579812	COMBO 1X 150TXLGK095 + 2X 95TXL064
	K095	.325"	95TXL	18"/45cm	1.3mm/.050"	72	579813	COMBO 1X 180TXLGK095 + 2X 95TXL072

.325" PRO STIHL®

Legjobb	D025	.325"	95TXL	13"/33cm	1.3mm/.050"	56	578741	COMBO 1X 130TXLBD025 + 2X 95TXL056
	D025	.325"	95TXL	15"/38cm	1.3mm/.050"	63	580862	COMBO 1X 150TXLGD025 + 2X 95TXL063
	D025	.325"	95TXL	18"/45cm	1.3mm/.050"	74	580863	COMBO 1X 180TXLGD025 + 2X 95TXL074

.325" OSZTÁS STIHL®

Legjobb	A074	.325"	95TXL	16"/40cm	1.3mm/.050"	62	578740	COMBO 1X 160TXLBA074 + 2X 95TXL062
	A074	.325"	95TXL	18"/45cm	1.3mm/.050"	68	578742	COMBO 1X 180TXLBA074 + 2X 95TXL068

.325" DOLMAR, HUSQVARNA®, EFCO®, MAKITA®, PARTNER

Legjobb	K095	.325"	95TXL	13"/33cm	1.3mm/.050"	56	581621	COMBO 1X 130MLBK095 + 2X 95TXL056E
				15"/38cm	1.3mm/.050"	64	581620	COMBO 1X 150MLBK095 + 2X 95TXL064E
				18"/45cm	1.3mm/.050"	72	581619	COMBO 1X 180MLBK095 + 2X 95TXL072E

3/8" LOW PRO DOLMAR, HOMELITE®, JONSERED®, MAKITA®, OLEO-MAC®, PARTNER

Legjobb	A041	3/8"	91VXL	14"/35cm	1.3mm/.050"	52	561601	COMBO 1X 140SXEA041 + 2X 91VXL052E
				16"/40cm	1.3mm/.050"	56	561660	COMBO 1X 160SXEA041 + 2X 91VXL056E

3/8" LOW PROFILE STIHL®

Legjobb	A074	3/8"	91VXL	14"/35cm	1.3mm/.050"	50	559166	COMBO 1X 140SXEA074 + 2X 91VXL050E
				16"/40cm	1.3mm/.050"	55	561603	COMBO 1X 160SXEA074 + 2X 91VXL055E

.325" OSZTÁS STIHL®

Jobb	A074	.325"	22BPX	16"/40cm	1.6mm/.063"	62	561604	COMBO 1X 163PXA074 + 2X 22BPX062E
	D025	.325"	21BPX	13"/33cm	1.5mm/.058"	56	543480	COMBO 1X 138PXB025 + 2X 21BPX056E
			22BPX	15"/38cm	1.6mm/.063"	62	556287	COMBO 1X 153SFGD025 + 2X 22BPX062E
				16"/40cm	1.6mm/.063"	67	561608	COMBO 1X 163SFGD025 + 2X 22BPX067E
				18"/45cm	1.6mm/.063"	74	561659	COMBO 1X 183SFGD025 + 2X 22BPX074E

			"/CM	MM/ "	VEZETŐ SZEM	P/N		

3/8" PRO DOLMAR, EFCO®, HUSQVARNA®, JONSERED®, PARTNER, SOLO®, SHINDAIWA

Jobb	D009	3/8"	73DPX	15"/38cm	1.5mm/.058"	56	556286	COMBO 1X 158SFHD009 + 2X 73DPX056E
				18"/45cm	1.5mm/.058"	68	556288	COMBO 1X 188SFHD009 + 2X 73DPX068E
				20"/50cm	1.5mm/.058"	72	556431	COMBO 1X 208SFHD009 + 2X 73DPX072E

3/8" PRO STIHL®

Jobb	D025	3/8"	75DPX	15"/38cm	1.6mm/.063"	56	567294	COMBO, 1X 153SFHD025 + 2X 75DPX056E
	D025	3/8"	75DPX	16"/40cm	1.6mm/.063"	60	567293	COMBO, 1X 163SFHD025 + 2X 75DPX060E
	D025	3/8"	75DPX	18"/45cm	1.6mm/.063"	66	567292	COMBO, 1X 183SFHD025 + 2X 75DPX066E
	D025	3/8"	75DPX	20"/50cm	1.6mm/.063"	72	556430	COMBO 1X 203SFHD025 + 2X 75DPX072E

3/8" LOW PRO DOLMAR, HOMELITE®, JONSERED®, MAKITA®, OLEO-MAC®, PARTNER

Jó	A041	3/8"	91P	12"/30cm	1.3mm/.050"	45	561605	COMBO 1X 120SDEA041 + 2X 91P045E
				14"/35cm	1.3mm/.050"	52	543437	COMBO 1X 140SDEA041 + 2X 91P052E
				16"/40cm	1.3mm/.050"	56	543483	COMBO 1X 160SDEA041 + 2X 91P056E

3/8" LOW PRO STIHL®

Jó	A074	3/8"	91P	12"/30cm	1.3mm/.050"	44	567295	COMBO, 1X 120SDEA074 + 2X 91P044E
	A074	3/8"	91P	14"/35cm	1.3mm/.050"	50	543482	COMBO 1X 140SDEA074 + 2X 91P050E
				16"/40cm	1.3mm/.050"	55	543484	COMBO 1X 160SDEA074 + 2X 91P055E





		"/CM	MM/ "	VEZETŐ SZEM	P/N	
--	--	------	-------	-------------	-----	--

STIHL®

3/8" - 90	90PX	12"/30cm	1.1mm/.043"	44	564454	DUPLA CSOMAGOLÁSÚ, , 3/8-90 2X 90PX044E
		14"/35cm		50	564455	DUPLA CSOMAGOLÁSÚ, , 3/8-90 2X 90PX050E
3/8" - 91	91VXL	12"/30cm	1.3mm/.050"	44	567207	DUPLA CSOMAGOLÁSÚ, , 3/8-91 2X 91VXL044E
		14"/35cm	1.3mm/.050"	50	564440	DUPLA CSOMAGOLÁSÚ, 3/8 2X 91VXL050E
		16"/40cm		55	564442	DUPLA CSOMAGOLÁSÚ, 3/8 2X 91VXL055E
.325"	22LPX	15"/38cm	1.6mm/.063"	62	567208	DUPLA CSOMAGOLÁSÚ, , 325 2X 22LPX062E
.325"	22LPX	16"/40cm	1.6mm/.063"	67	567209	DUPLA CSOMAGOLÁSÚ, , 325 2X 22LPX067E
.325"	22LPX	16"/40cm	1.6mm/.063"	68	567210	DUPLA CSOMAGOLÁSÚ, , 325 2X 22LPX068E
.325"	22LPX	18"/45cm	1.6mm/.063"	74	567211	DUPLA CSOMAGOLÁSÚ, , 325 2X 22LPX074E
3/8"	75DPX	20"/50cm	1.6mm/.063"	72	567219	DUPLA CSOMAGOLÁSÚ, , 3/8 2X 75DPX072E
3/8"	75LPX	15"/38cm	1.6mm/.063"	56	567202	DUPLA CSOMAGOLÁSÚ, , 3/8 2X 75LPX056E
3/8"	75LPX	16"/40cm	1.6mm/.063"	60	567203	DUPLA CSOMAGOLÁSÚ, , 3/8 2X 75LPX060E
3/8"	75LPX	18"/45cm	1.6mm/.063"	66	567204	DUPLA CSOMAGOLÁSÚ, , 3/8 2X 75LPX066E
3/8"	75LPX	20"/50cm	1.6mm/.063"	72	567205	DUPLA CSOMAGOLÁSÚ, , 3/8 2X 75LPX072E

DOLMAR, HITACHI, HUSQVARNA®, HOMELITE®, MAKITA®, POULAN®, PARTNER, RYOBI®, JONSERED®, OLEO-MAC®...

3/8" - 90	90PX	14"/35cm	1.1mm/.043"	52	567206	DUPLA CSOMAGOLÁSÚ, , 3/8-90 2X 90PX052E
3/8" - 91	91VXL	10"/25cm	1.3mm/.050"	40	564268	DUPLA CSOMAGOLÁSÚ, 3/8 2X 91VXL040E
		12"/30cm		45	564439	DUPLA CSOMAGOLÁSÚ, 3/8 2X 91VXL045E
		14"/35cm		52	564441	DUPLA CSOMAGOLÁSÚ, 3/8 2X 91VXL052E
		16"/40cm		56	564443	DUPLA CSOMAGOLÁSÚ, 3/8 2X 91VXL056E
.325"	21BPX	18"/45cm	1.5mm/.058"	72	567212	DUPLA CSOMAGOLÁSÚ, , 325 2X 21BPX072E
3/8"	73DPX	20"/50cm	1.5mm/.058"	72	567196	DUPLA CSOMAGOLÁSÚ, , 3/8 2X 73DPX072E
3/8"	73LPX	15"/38cm	1.5mm/.058"	56	567197	DUPLA CSOMAGOLÁSÚ, , 3/8 2X 73LPX056E
3/8"	73LPX	16"/40cm	1.5mm/.058"	60	567198	DUPLA CSOMAGOLÁSÚ, , 3/8 2X 73LPX060E
3/8"	73LPX	18"/45cm	1.5mm/.058"	64	567199	DUPLA CSOMAGOLÁSÚ, , 3/8 2X 73LPX064E
3/8"	73LPX	18"/45cm	1.5mm/.058"	68	567200	DUPLA CSOMAGOLÁSÚ, , 3/8 2X 73LPX068E
3/8"	73LPX	20"/50cm	1.5mm/.058"	72	567201	DUPLA CSOMAGOLÁSÚ, , 3/8 2X 73LPX072E

HUSQVARNA®, JONSERED®, PARTNER

.325"	95TXL	13"/33cm	1.3mm/.050"	56	576787	DUPLA CSOMAGOLÁSÚ, , 325 2X 95TXL056E
		15"/38cm		64	576788	DUPLA CSOMAGOLÁSÚ, , 325 2X 95TXL064E
		18"/45cm		72	576789	DUPLA CSOMAGOLÁSÚ, , 325 2X 95TXL072E

DOLMAR, EFCO®, HUSQVARNA®, STIHL®

.325"	21LPX	13"/33cm	1.5mm/.058"	56	564456	DUPLA CSOMAGOLÁSÚ, , 325 2X 21LPX056E
		15"/38cm		64	564457	DUPLA CSOMAGOLÁSÚ, , 325 2X 21LPX064E
		18"/45cm		72	564458	DUPLA CSOMAGOLÁSÚ, , 325 2X 21LPX072E

ÚJ



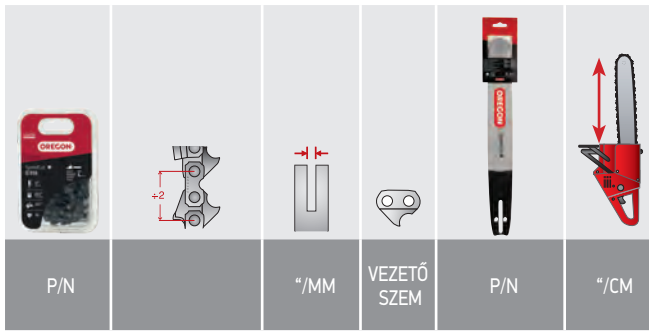

90 SOROZAT

P/N	"/MM	VEZETŐ SZEM	P/N	"/CM
Q90SG033E	3/8" Low Profile	.043" (1.1mm)	33	
Q90SG034E			34	
Q90SG044E			44	
Q90SG045E			45	
Q90SG046E			46	
Q90SG050E			50	Q144MLEA074 14" / 35CM
Q90SG052E			52	
Q90SG055E			55	
Q90SG056E			56	
Q90SG057E			57	

91 SOROZAT

P/N	"/MM	VEZETŐ SZEM	P/N	"/CM
Q91VG040E	3/8" Low Profile	.050" (1.3mm)	40	Q100SDEA041 10" / 25CM
Q91VG044E			44	Q120SDEA041 12" / 30CM
Q91VG045E			45	Q120SDEA041 / Q120SDEA318 12" / 30CM
Q91VG046E			46	
Q91VG048E			48	
Q91VG049E			49	Q140SDEA318 14" / 35CM
Q91VG050E			50	Q140SDEA074 14" / 35CM
Q91VG052E			52	Q140SDEA041 / Q140SDEA095 14" / 35CM
Q91VG053E			53	Q140SDEA041 14" / 35CM
Q91VG054E			54	Q160SDEA318 16" / 40CM
Q91VG055E			55	Q160SDEA074 16" / 40CM
Q91VG056E			56	Q160SDEA041 16" / 40CM
Q91VG057E			57	Q160SDEA041 16" / 40CM
Q91VG059E			59	
Q91VG060E			60	Q180SDEA318 18" / 45CM
Q91VG062E			62	Q180SDEA041 18" / 45CM

95VPX/95TXL

Q95VP056E/ Q95TXL056E	0,325	.050" (1.3mm)	56	Q130MLBK095 13" / 33cm	ÚJ
Q95VP064E/ Q95TXL064E			64	Q150MLBK095 15" / 38cm	ÚJ
Q95VP066E/ Q95TXL066E			66	15" / 38	ÚJ
Q95VP072E/ Q95VP072E			72	Q180MLBK095 18" / 45CM	ÚJ

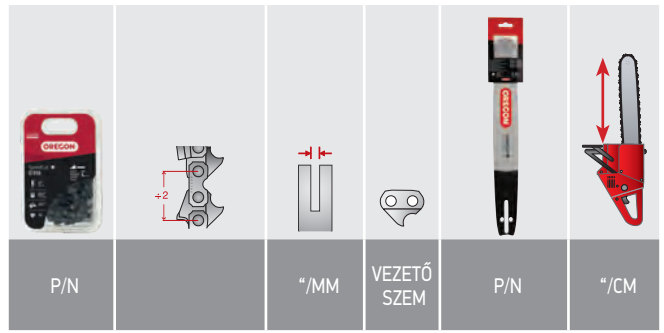

20 SOROZAT - BPX

Q20BP066E	0,325	.050" (1.3mm)	66		
Q20BP072E			72		
Q21BP056E	0,325	.058" (1.5mm)	56	Q138PXBK095	13" / 33cm
Q21BP064E			64	Q158PXBK095	15" / 38cm
Q21BP065E			65		
Q21BP066E			66	Q168PXBK095	16" / 40CM
Q21BP072E			72	Q188PXBK095	18" / 45CM
Q22BP056E	0,325	.063" (1.6mm)	56		
Q22BP062E			62		
Q22BP067E			67		
Q22BP068E			68		
Q22BP074E			74	Q183SFGD025	18" / 45CM













70 SOROZAT - DPX

Q73DP056E	3/8"	.058" (1.5mm)	56		
Q73DP064E			64		
Q73DP068E			68	Q188SFHD009	18" / 45CM
Q73DP072E			72	Q208SFHD009	20" / 50CM
Q75DP056E	3/8"	.063" (1.6mm)	56		
Q75DP060E			60		
Q75DP066E			66		
Q75DP072E			72	Q203SFHD025	20" / 50CM



A MEGFELELŐ CSILLAGKERÉK KIVÁLASZTÁSA

Az OREGON számos lehetőséget biztosít a csillagkerék kiválasztásakor. A csillagkerék, a lánc és a vezetőlemez alkotják a vágórendszert és a csillagkerék a rendszer egyik lényeges eleme. Az alábbi táblázat segít Önnek a helyes csillagkerék kiválasztásához.

Legjobb	Jobb	Jó																	
Ingtalan Fenntartás Tűzifa feldolgozás Otthoni felhasználás	Kertépítés Ingtalan Fenntartás Kertészet Gazdálkodók Tűzifa feldolgozás Építkezés/Bontás Önkormányzatok Tűzoltóság	Profi favágás Faápolás Faállomány Karbantartó Cégek																	
Elektromos → 100 CC				3/8	1/4	3/8	325	3/8	325	3/8	404	325	3/8	404					
CSILLAGKERÉK HOBBI CÉLRA																			
Jó			90	25	91	95	20	21	22										
PRO SPUR® PROFI CSILLAGKERÉK																			
Jobb									95	20	72	21	73	58	22	75	59	27	
POWER MATE® FOGASÍVES GYŰRŰS CSILLAGKERÉK																			
Legjobb			25	95	20	72	21	73	58	22	75	59	27						

Legjobb

POWER MATE® FOGASÍVES GYŰRŰS CSILLAGKERÉK



Ez a kétrészes csillagkerék rendszer a legújabb lánchajtási mód a legtöbb típusú fűrészben, és minden lánzfűrész felhasználó részére javasolható.

- A teljes csillagkerék rendszer tartalmaz egy bordás kuplungcsészét és egy cserélhető betétgyűrűs kereket.
- A betétgyűrű szabadon fut a bordán, maximálva a lánclánchevezető illesztést, míg a gyűrű cserélhető, ami meghosszabbítja a csillagkerék rendszer élettartamát, és növeli annak értékét.
- A rendszer simább vágást biztosít, és csökkenti a lánclánchevezető ugrások számát és a lánclánchevezető kopását.
- Rendelhető 1/4", .325"-3/8" és .404" osztással.

Megjegyzés: Az összes betétgyűrű külső és belső (borda) fogazattal van ellátva.

A betétgyűrű a kuplungdobra a bordákra rácsúszva kapcsolódik.

Az Oregon bordák átmérője "kicsi" vagy "szabványos" és hat vagy hét foggal rendelkeznek.

Figyeljünk oda, hogy a bordán levő fogak (melyek a gyűrűt a helyén tartják) különbözőek a gyűrű külső szélén levő fogaktól (amelyek a lánclánchevezetőt hajtják).

Néhány Oregon betétgyűrűnek a bordán hét foga van és ugyanennyi a külső szélén. Vigyázzunk, hogy össze ne keverjük a gyűrű közepén a bordás fogakat a lánchajtó fogakkal a gyűrű külső szélén.





A betétgyűrű a legjobb vágást biztosítja sima folytonos működés mellett

- A gyűrű fala kiválóan megtámasztja a lánclánchevezetőt, lecsökkenti a lánclánchevezető kopását és feszültségét.
- A gyűrű kopásmélység indikátorral van ellátva a külső szélén. Amikor a gyűrű eléri az indikátor mélységét, könnyen látható, hogy ideje a gyűrűt lecserélni.
- Rendelhető 1/4", .325"-3/8" és .404" osztással az Oregon PowerMate dobhoz, „kicsi” vagy „szabványos” belső átmérővel.





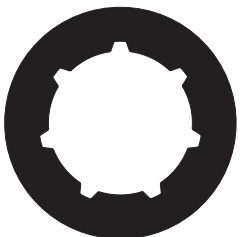

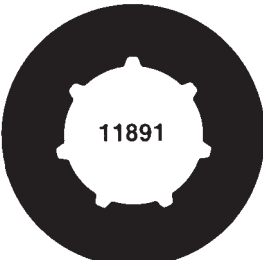
POWER MATE® GYŰRŰK

KICSI 7 BORDA (SM7)

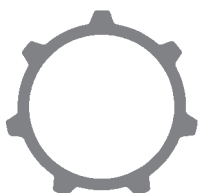
				
	1 1/4" – 9 Fog Sugárirányban hornyolt	.325" – 7 Fog • Sugárirányban hornyolt • Kopás-Mélységjelzők	3/8" – 7 Fog • Kopás-Mélységjelzők	.325" – 8 Fog • Kopás-Mélységjelzők

NORMÁL 7 BORDA (SD7)

		
	.325" – 9 Fog	.404" – 7 Fog • Sugárirányban hornyolt • Kopás-Mélységjelzők
		
	3/8" – 8 Fog • Kopás-Mélységjelzők	3/8" – 7 Fog • Sugárirányban hornyolt • Kopás-Mélységjelzők

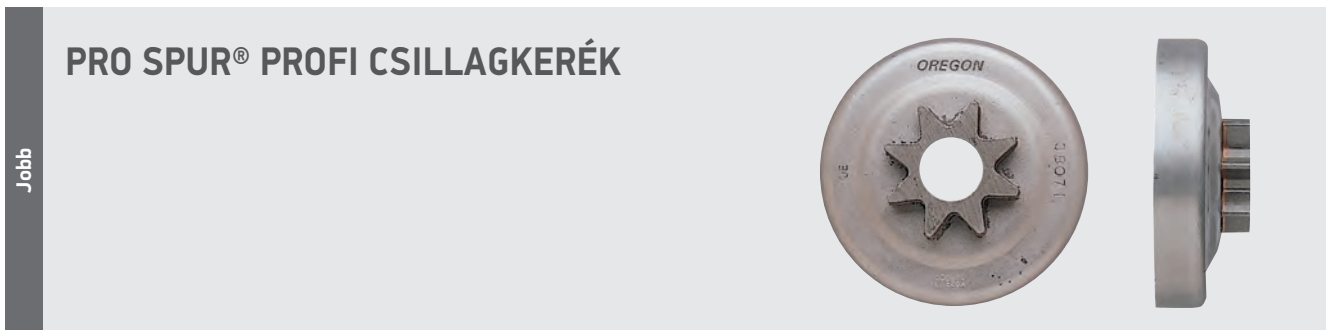

Az egyrészes Fix csillagkerékek tartósak, használatuk egyszerű, és nagyon népszerűek

- A fogaskerék és a kuplungcsésze egy egység, ezért egyben kell cserélni.
- Rendelhető 1/4", .325"-3/8" és .404" osztással.

325"	325"	3/8"	3/8"	404"
7 FOGAS CSILLAGKERÉK PROFI	8 FOGAS CSILLAGKERÉK PROFI	7 FOGAS CSILLAGKERÉK PROFI	8 FOGAS CSILLAGKERÉK PROFI	7 FOGAS CSILLAGKERÉK PROFI

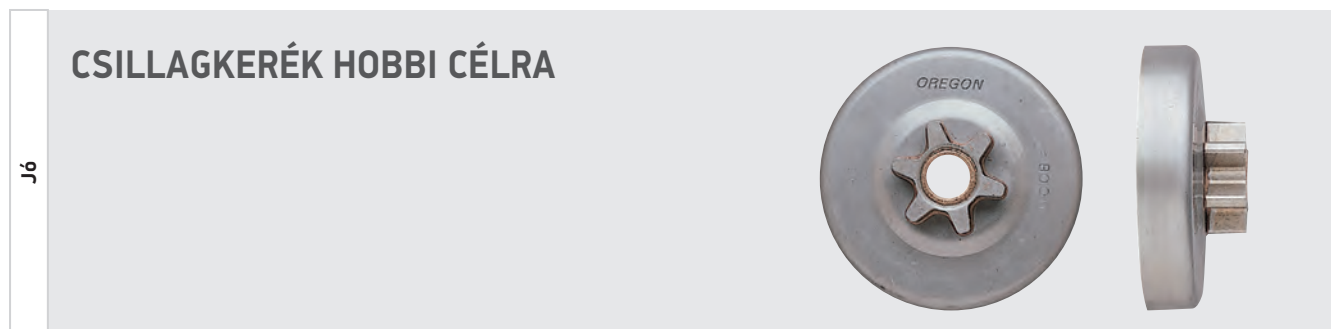

A hobby fűrészekhez tervezett hobby FIX csillagkerék kiváló teljesítményt és értéket nyújt.

- A fix csillagkerék egy különleges rézzel bevont anyagból készül, amely kiváló kopási jellemzőket kínál.
- Rendelhető a 3/8" hobby lánchoz.

1/4"	3/8"	.325"
8 FOGAS CSILLAGKERÉK HOBBI CÉLOKRA	6 FOGAS CSILLAGKERÉK HOBBI CÉLOKRA	7 FOGAS CSILLAGKERÉK HOBBI CÉLOKRA

LÁNCFŰRÉS MODELLE	OSZTÁS	HAJTÓ FOG	FIX CSILLAGKERÉK		POWER MATE® CSILLAGKERÉK			EREDETI CIKKSZÁM	FŐTENGELY ÁTMÉRŐ	
			HOBBI	PROFI	KISCI 7 (SM7)	NORMÁL 7 (STD7)	GYŰRŰ			
ALPINA										
400, 450, 500	.325"	7		111185X					0.394"	
CUB CADET®										
CS5018, CS5220	.325"	7			111178X		11892		0.472"	
DOLMAR										
109 (old)	.325"	8			32162X		11891	020 223 100	0.472"	
	3/8"	7			38824X		18720			
109 (pump drive)	.325"	7					11892		0.472"	
	3/8"	7			111452X		18720			
110 (old)	.325"	8			32162X		11891	020 223 100	0.472"	
	3/8"	7			38824X		18720			
110 (pump drive)	.325"	7					11892		0.472"	
	3/8"	7			111452X		18720			
111 (old)	.325"	8			32162X		11891	020 223 100	0.472"	
	3/8"	7			38824X		18720			
111 (pump drive)	.325"	7					11892		0.472"	
	3/8"	7			111452X		18720			
112, 113, 114	3/8"	7		38075X		27189X	68210	119 223 100	0.551"	
115 (old)	.325"	8			32162X		11891	020 223 100	0.472"	
	3/8"	7			38824X		18720			
115i (pump drive)	.325"	7					11892		0.472"	
	3/8"	7			111452X		18720			
116, 116Si, 117, 119, 120, 120 Super, 120Si	3/8"	7		38075X		27189X	68210	119 223 100	0.551"	
122, 123, 133, 143, CA	3/8"	8					16372X	22273	123 223 000	0.590"
PS-34, PS-45	3/8" (91)	6	112130					036 223 060	0.472"	
PS-340, PS-341	3/8" (91)	6	112135						0.394"	
PS-5105, PS-5105 H	3/8"	7					18720	181 223 062		
PS-6000i	3/8"	7					111450X	68210	030 223 100	0.551"
PS-6400, PS-6400 H, PS-6400 W	3/8"	7					68210	038 223 020		
PS6800i	3/8"	7					111450X	68210	030 223 100	0.551"
PS-7310, PS-7310 H, PS-7910, PS-7910 H, PS-7910 W	3/8"	7					68210	957 223 092		
ECHO®										
CS-60, CS-60S	3/8"	7		32782X		16208	68210	175005-00230	0.551"	
CS-280, CS-290	1/4"	8	544555						0.315"	
	3/8" (91)	6	27999					175005-13931		
CS-300	1/4"	8	544675X						0.394"	
	3/8" (91)	6	106906X		544679X		543767	175005-13931		
CS-300EVL	1/4"	8	544555						0.315"	
	3/8" (91)	6	27999					175005-13931		
CS-301	1/4"	8	544675X						0.394"	
	3/8" (91)	6	106906X		544679X		543767	175005-11530		

LÁNCFŰRÉSZ MODELL	OSZTÁS	HAJTÓ FOG	FIX CSILLAGKERÉK		POWER MATE® CSILLAGKERÉK			EREDETI CIKKSZÁM	FŐTENGELY ÁTMÉRŐ
			HOBBI	PROFI	KICSI 7 (SM7)	NORMÁL 7 (STD7)	GYŰRŰ		
ECHO® ...									
CS-302	1/4"	8	544554						0.315"
	3/8" (91)	6	28000				175005-11530		
CS-305, CS-306	1/4"	8	544675X						0.394"
		9			544679X	543767			
CS-315, CS-330EVL	1/4"	8	544554						0.315"
	3/8" (91)	6	28000				175005-11530		
CS-330T, CS-340, CS-341, CS-345, CS-346	1/4"	8	544675X						0.394"
		9			544679X	543767			
	3/8" (91)	6	106906X				175005-39133 175005-39131 175005-39132		
CS-351	1/4"	8	544554						0.315"
	3/8" (91)	6	28000				175005-11530		
CS-355T, CS-360T	1/4"	8	544675X						0.394"
		9			544679X	543767			
	3/8" (91)	6	106906X				175005-39133 175005-39131 175005-39132		
CS-370, CS-400	3/8" (91)	6	523524X				175012-00831 A556000400	0.513"	
CS-400EVL, CS-440EVL	.325"	7		513444	513442		11892	175105-14630	0.394"
	3/8"	7			513443		18720		
CS-450, CS-450P	.325"	7					11892	A556000440	
CS-451, CS-452, CS-500	3/8"	7		32794X	21358X		18720	175005-14330	0.394"
CS-500P	.325"	7					11892	A5560001121 A556001120	
CS-510EVL, CS-550	3/8"	7		32794X	21358X		18720	175005-14330	0.394"
CS-550P	.325"	7					11892	A556001310	
CS-600P	3/8"	7					68210	A556000550	
CS-602	3/8"	7		32798X					0.394"
CS-610	3/8"	7		32794X	21358X		18720	175005-14330	0.394"
CS-650, CS-660	3/8"	7				29313X	68210	175005-14330	0.394"
CS-680	3/8"	7					68210	175105-32431	
CS-702, CS-750	3/8"	7		32798X					0.394"
CS-3000, CS-3350, CS-3400, CS-3450	1/4"	8	544675X						0.394"
		9			544679X	543767			
	3/8" (91)	6	106906X				175005-39133 175005-39131 175005-39132		
CS-3600, CS-3900	.325"	7		513444	513442		11892		0.394"
	3/8"	7			513443		18720		
CS-4000	.325"	7			34474X		11892		0.472"
CS-4400	.325"	7		513444	513442		11892		0.394"
	3/8"	7			513443		18720		

LÁNCFŰRÉSZ MODELL	OSZTÁS	HAJTÓ FOG	FIX CSILLAGKERÉK		POWER MATE® CSILLAGKERÉK			EREDETI CIKKSZÁM	FŐTENGELY ÁTMÉRŐ
			HOBBI	PROFI	KICSI 7 (SM7)	NORMÁL 7 (STD7)	GYŰRŰ		
ECHO® ...									
CS-4500, CS-4600, CS-5000	.325"	7			34474X		11892		0.472"
CS-5100 (after S/N 134504)	.325"	7		513444	513442		11892		0.394"
	3/8"	7			513443		18720		
CS-5500	.325"	7			34474X		11892	175105-19930	0.472"
CS-8000	3/8"	7					68210	175105-30831 175105-30830	
EFCO®									
152	.325"	7					11892	50080023	
156	.325"	7					11892	50012050	
165	.325"	7					11892	50012050	
	3/8"	7					68210	50022034	
MT7200	3/8"	7					68210	097000207	
MT8200		7							
HOMELITE®									
7-19	3/8" (91)	6	108567					A57344	0.313"
20, 23, 27	3/8" (91)	6	108567					A57344	0.313"
	.325"	7	524076						
190	3/8" (91)	6	27958					A95653B	0.375"
240, 245	.325"	7			38010 38003		11892		0.375"
	3/8"					18720			
330, 360, 410	3/8"	7		30688X		30685X	68210	A94302	0.625"
450, 550	3/8"	7		30681X		30666X	68210	A95620 A65990	0.625"
2500, 2700, 3300, 3350, 3800, 3816, 3850, 4550	3/8" (91)	6	108567						0.313"
	.325"	7	524076						
150AO, 350 (2-5/8" clutch), 350HG (2-5/8" clutch), 350SL (2-5/8" clutch)	3/8"	7		30432X		30672X	68210	A12294 A65987A	0.625"
350, 350HG, 350SL, (3" clutch)	3/8"	7		30688X		30685X	68210	A94302	0.625"
35SL	3/8"	7		30688X		30685X	68210		0.625"
375 XEL	3/8" (91)	6	27958						0.375"
600D, 700D, 707D, 770D, 775D, C5, C7, C9, C51, C71, C72, C91	3/8" (91)	6	108567					A57344	0.313"
EZ, EZ 250 AO, EZ Auto	3/8"	7		30432X		30672X	68210	A12294 A65987A	0.625"
i3850b	3/8" (91)	6	108567						0.313"
	.325"	7	524076						
i4150b	3/8" (91)	6	108567						0.313"
	.325"	7	524076						
i4550b	3/8" (91)	6	108567						0.313"
	.325"	7	524076						
Little Red	3/8" (91)	6	27958						0.375"
PS-33	3/8" (91)	6	108567						0.313"
	.325"	7	524076						

LÁNCFŰRÉSZ MODELL	OSZTÁS	HAJTÓ FOG	FIX CSILLAGKERÉK		POWER MATE® CSILLAGKERÉK			EREDETI CIKKSZÁM	FŐTENGELY ÁTMÉRŐ
			HOBBI	PROFI	KICSI 7 (SM7)	NORMÁL 7 (STD7)	GYŰRŰ		

HOMELITE® ...

SEZ A0	3/8"	7		30432X		30672X	68210	A12294 A65987A	0.625"
Super 2, Super 2CC	3/8" (91)	6	27958					A95653B	0.375"
Superzip	3/8" (91)	6	108567					A57344	0.313"
Super XL Auto, Super XL 925, (with 6-shoe clutch)	3/8"	7		30681X		30666X	68210	A95620 A65990	0.625"
SXL Mini A0	3/8"	7		30432X		30672X	68210	A12294 A65987A	0.625"
SXP1020	3/8" (91)	6	108567					A57344	0.313"
UT10901, UT10910, UT10926	3/8" (91)	6	108567						0.313"
	.325"	7	524076						
VI 125	3/8"	7		30688X		30685X	68210	A94302	0.625"
VI 944, VI 955	3/8"	7		30681X		30666X	68210	A95620 A65990	0.625"
VI Super 2	3/8" (91)	6	27958					A95653B	0.375"
XL, XL 2									
XL-12 (after S/N 1735838)	3/8"	7		30681X		30666X	68210	A95620 A65990	0.625"
XL 76 Without Brake	3/8"	7		30432X		30672X	68210	A12294 A65987A	0.625"
XL (76-100 series)	3/8"	7		30688X		30685X	68210	A94302	0.625"
XL 101	3/8"	7		30432X		30672X	68210	A12294 A65987A	0.625"
XL (800-924 series)	3/8"	7		30681X		30666X	68210	A95620 A65990	0.625"
XL Auto									
XL Mini	3/8" (91)	6	27958					A95653B	0.375"
XL Mini A0	3/8"	7		30432X		30672X	68210	A12294 A65987A	0.625"
XP1000, XP1020, XP1100, ZIP	3/8" (91)	6	108567					A57344	0.313"

HUSQVARNA®

33, 34, 35	1/4"	8	544531						0.394"
		9			544680X		543767		
	3/8" (91)	6	28001					507-1005-51	
36	1/4"	8	552665						0.394"
		9			552412		543767		
	3/8" (91)	6	41569X						
	.325"	7	106656X	41725X	41726X		11892		
37, 38	1/4"	8	544531						0.394"
		9			544680X		543767		
	3/8" (91)	6	28001					507-1005-51	
39	.325"	7			19117		11892	501-4573-01	0.438"
40	.325"	7	106658X		35641X		11892	504-5230-04	0.500"

Az X-re végződő cikkszámok nem tartalmazzák a csapágyat. Ezekhez a termékekhez a csapágyat külön kell megvásárolni. A dőlt piros betűvel szedett cikkszámokkal jelzett termékeket már kivonták a forgalomból. Lépjen kapcsolatba az Oregon kapcsolattartójával, ha ilyen termékre van szüksége.

Az Oregon® és a PowerSharp® a Blount, Inc. bejegyzett védjegye.

Minden egyéb márkajelzés a birtokosának a tulajdonát képezi.

LÁNCFŰRÉSZ MODELL	OSZTÁS	HAJTÓ FOG	FIX CSILLAGKERÉK		POWER MATE® CSILLAGKERÉK			EREDETI CIKKSZÁM	FŐTENGELY ÁTMÉRŐ
			HOBBI	PROFI	KICSI 7 (SM7)	NORMÁL 7 (STD7)	GYŰRŰ		

HUSQVARNA® ...

41	1/4"	8	552665					0.394"	
		9			552412		543767		
	3/8" (91)	6	41569X						
	.325"	7	106656X	41725X	41726X		11892		
42	.325"	7			40068		11892	501-6366-02	0.438"
44	.325"	7			19117		11892	501-4573-01	0.438"
45, 49	.325"	7	106658X		35641X		11892	504-5230-04	0.500"
50, 51, 55, 55 Rancher	.325"	7			29175X		11892	505-3036-52	0.500"
		8		38071X	24139X		11891		
	3/8"	7				34425X		18720	
61 (after S/N 0510572)	3/8"	7		32057		26831	68210	503-7014-01	0.500"
	3/8"	8		32071					
61 (before S/N 0510572), 66	3/8"	7				102469	68210	501-8316-01	0.500"
77	3/8"	7		32058		22209	68210	501-2559-01	0.500"
		8		32125			22273	501-6747-01	
133	.325"	7			29105		11892	501-6366-02	0.438"
136	1/4"	8	552665					0.374	
		9			552412		543767		
	3/8" (91)	6	41569X						
	.325"	7	106656X	41725X	41726X		11892		
140	.325"	7			19117		11892	501-4573-01	0.438"
141, 142	1/4"	8	552665					0.394"	
		9			552412		543767		
	3/8" (91)	6	513446						
	.325"	7		513445	513447		11892		
154	.325"	7			29175X		11892	505-3036-52	0.500"
		8		38071X	24139X		11891		
	3/8"	7				34425X		18720	
						36868X	68210		
160	3/8"	7		32058		22209	68210	501-2559-01	0.500"
	3/8"	8		32125				501-6747-01	
162	3/8"	7				102469	68210	501-8316-01	0.500"
		7		32058		22209	68210	501-2559-01	
163, 180	3/8"	8		32125				501-6747-01	0.500"
		7		32059X		28094X	68210	503-6259-03	
181, 185	.404"	7		39245		22132X	22270	501-2930-01 501-5978-01	0.563"
234	.325"	7			29105		11892	501-6366-02	0.438"
235E	1/4"	8	552665					0.394"	
		9			552412		543767		
	3/8" (91)	6	41569X						
	.325"	7	106656X	41725X	41726X		11892		
238	.325"	7			29105		11892	501-6366-02	0.438"

LÁNCFŰRÉSZ MODELL	OSZTÁS	HAJTÓ FOG	FIX CSILLAGKERÉK		POWER MATE® CSILLAGKERÉK			EREDETI CIKKSZÁM	FŐTENGELY ÁTMÉRŐ
			HOBBI	PROFI	KICSI 7 (SM7)	NORMÁL 7 (STD7)	GYŰRŰ		
HUSQVARNA® ...									
240S, 240SE, 240SG	.325"	7			19117		11892	501-4573-01	0.438"
240E	1/4"	8	552665						0.394"
		9			552412		543767		
	3/8" (91)	6	41569X						
	.325"	7	106656X	41725X	41726X		11892		
242 (after S/N 3441001)	.325"	7			40068		11892		0.438"
242 (before S/N 3441001)	.325"	7			29105		11892	501-6366-02	0.438"
246	.325"	7			40068		11892		0.438"
254 (after S/N 345-0001)	.325"	7			100758X		11892	503-7261-01	0.500"
	3/8"	7			40070X		18720		
						100757	68210	503-7009-01	
254 (before S/N 345-1001)	.325"	7		38071X	29175X		11892	505-3036-52	0.500"
		8			24139X		11891		
	3/8"	7			34425X		18720		
						36868X	68210		
257 (after S/N 314-0001)	.325"	7			100758X		11892	503-7261-01	0.500"
	3/8"	7			40070X		18720		
						100757	68210	503-7009-01	
260	3/8"	7		32058		22209	68210	501-2559-01	0.500"
		8		32125			22273	501-6747-01	
262XP (after S/N 345-0001)	.325"	7			100758X		11892	503-7261-01	0.500"
	3/8"	7			40070X		18720		
						100757	68210	503-7009-01	
262XP (before S/N 345-1001)	.325"	7		38071X	29175X		11892		0.500"
		8			24139X		11891		
	3/8"	7			34425X		18720		
						36868X	68210		
263	3/8"	7		32058		22209	68210	501-2559-01	0.500"
		8		32125			22273	501-6747-01	
266 (after S/N 0510000)	3/8"	7		32057		26831	68210	503-7014-01	0.500"
		8		32071					
266 (before S/N 0510000)	3/8"	7				102469	68210	501-8316-01	0.500"
268 (after S/N 0510000)	3/8"	7		32057		26831	68210	503-7014-01	0.500"
		8		32071					
268 (before S/N 0510000)	3/8"	7				102469	68210	501-8316-01	0.500"
272 (after S/N 051000)	3/8"	7		32057		26831	68210	503-7014-01	0.500"
		8		32071					
272 (before S/N 0510000)	3/8"	7				102469	68210	501-8316-01	0.500"
280	3/8"	7		32058		22209	68210	501-2559-01	0.500"
		8		32125			22273	501-6747-01	
281, 285, 288, 298	3/8"	7		32059X		28094X	68210	503-6259-03	0.563"
		.404"	7		39245		22132X	22270	

Az X-re végződő cikkszámok nem tartalmazzák a csapágyat. Ezekhez a termékekhez a csapágyat külön kell megvásárolni. A dőlt piros betűvel szedett cikkszámokkal jelzett termékeket már kivonták a forgalomból. Lépjen kapcsolatba az Oregon kapcsolattartójával, ha ilyen termékre van szüksége.

Az Oregon® és a PowerSharp® a Blount, Inc. bejegyzett védjegye.

Minden egyéb márkajelzés a birtokosának a tulajdonát képezi.

LÁNCFŰRÉSZ MODELL	OSZTÁS	HAJTÓ FOG	FIX CSILLAGKERÉK		POWER MATE® CSILLAGKERÉK			EREDETI CIKKSZÁM	FŐTENGELY ÁTMÉRŐ
			HOBBI	PROFI	KICSI 7 (SM7)	NORMÁL 7 (STD7)	GYŰRŰ		

HUSQVARNA® ...

334T, 335, 335XPT, 336, 338, 338XPT, 339	1/4"	8	544678X						0.394"
	3/8" (91)	6	522963X					503-8227-01	
339XP	1/4"	8	544678X					537-0791-01	0.394"
	3/8" (91)	6	522963X					503-8222-71	
340SE, SG	.325"	7			19117	11892		501-4573-01	0.438"
340, 340e, 345, 345e	1/4"	9			544682X	543767			0.500"
	.325"	7	108308X	108215X		11892	578-0979-01 503-9800-02		
346, 346XP, 346XPG	1/4"	9			544682X	543767			0.500"
	.325"	7			108215X	11892	503-9800-02		
350, 351	1/4"	9			544682X	543767			0.500"
	.325"	7	108308X	108215X		11892	578-0979-01 503-9800-02		
353, 353E-Tech	.325"	7			108215X	11892	503-9800-02	0.500"	
355, 355EPA	.325"	7		108308X	108215X		11892	578-0979-01 503-9800-02	0.500"
	3/8"	7			108565X	68210	503-9348-71		
357, 357EPA, 357XP, 359, 359EPA	.325"	7			108215X		11892	503-9800-02	0.500"
	3/8"	7				108565X	68210	503-9348-71	
362, 365, 371, 372, 372XP, 372XPG	3/8"	7				106593X	68210	503-9326-01 503-9324-71	0.472"
380	3/8"	7		32058		22209	68210	501-2559-01	0.500"
		8		32125			22273	501-6747-01	
385XP	3/8"	7				111590X	68210	537-1379-71	0.472"
385XPG									
390XP, 390XPW	3/8"	7				111590X	68210	537-1379-71	0.472"
		8					22273	537-1379-72	
	.404"	7					22270	537-1379-02	
394, 394XP, 395, 395XP, 395XPG, 395XPW	3/8"	7			32059X	28094X	68210	503-6259-03 503-6259-01	0.563"
	.404"	7			39245	22132X	22270	501-2930-01 503-6259-04 503-6259-02 501-5978-01	
435, 435E, 440, 440E	3/8" (91)	6	553995						0.472"
	.325"	7			542126			505-4415-01	
444	.325"	7			19117	11892	501-4573-01	0.438"	
445, 445E, 450, 450E, 450 Rancher	1/4"	9			544682X	543767			0.500"
	.325"	7	108308X	108215X		11892	578-0979-01 503-9800-02		

LÁNCFŰRÉSZ MODELL	OSZTÁS	HAJTÓ FOG	FIX CSILLAGKERÉK		POWER MATE® CSILLAGKERÉK			EREDETI CIKKSZÁM	FŐTENGELY ÁTMÉRŐ
			HOBBI	PROFI	KICSI 7 (SM7)	NORMÁL 7 (STD7)	GYŰRŰ		

HUSQVARNA® ...

455, 455 Rancher, 460, 460 Rancher	.325"	7		513471X	513472X		11892	537-2917-02	0.500"
	3/8"	7			513470X		18720		
480	3/8"	7		32058		22209	68210	501-2559-01	0.500"
		8		32125			22273	501-6747-01	
545, 550XP, 550XPG	.325"	7					11892	575-2610-03	
555	3/8"	7					11892	575-2610-03	
		7					18720	575-2610-04	
562XP	3/8"	7					11892	575-2610-03	
		7					18720	575-2610-04	
562XPG	3/8"	7					11892	575-2610-03	
		7					18720	575-2610-04	
570, 575XP	3/8"	7				106593X	68210	503-9326-01 503-9324-71	0.472"
576XP	3/8"	7					68210	502-4404-02	
		8					22273	502-4404-03	
576XPG	3/8"	7					68210	502-4404-02	
		8					22273	502-4404-03	
576XPW	3/8"	7					68210	502-4404-02	
		8					22273	502-4404-03	
1100, 2100, 2101	3/8"	7		32059X		28094X	68210	503-6259-03	0.563"
		7		39245		22132X	22270	501-2930-01 501-5978-01	
3120XP, Jungle 3120	.404"	7				37969X	22270		0.563"
L-65	3/8"	7		32058		22209	68210	501-2559-01	0.500"
		8		32125			22273	501-6747-01	

JOHN DEERE

25EV	3/8" (91)	6	27999						0.315"
28, 30, 35, 35EV, 40V	3/8" (91)	6	28000						0.315"
45	3/8"	7			513442		11892		0.394"
		7		513444			18720		
50V, 55EV, 55V	3/8"	7		32794X	21358X		18720		0.394"
60V	3/8"	7		32798X					0.394"
65EV	3/8"	7				29313X	68210		0.394"
70V, 80V	3/8"	7		32798X					0.394"
7600	3/8"	7		32794X	21358X		18720		0.394"
CS46, CS52	.325"	7				111177X	11892		0.472"
CS56, CS62	3/8"	7				100758X	11892		0.500"
		7				100757	68210		
CS71, CS81	3/8"	7				111203X	68210		0.551"
Green Machine	3/8"	7		32794X	21358X		18720		0.394"

JONSERED®





36	3/8" (91)	6	28001					100551	0.394"
45, 49, 50, 51, 52	.325"	8			21238X		11892	504 52 30-00	

Az X-re végződő cikkszámok nem tartalmazzák a csapágyat. Ezekhez a termékekhez a csapágyat külön kell megvásárolni. A dőlt piros betűvel szedett cikkszámokkal jelzett termékeket már kivonták a forgalomból. Lépjen kapcsolatba az Oregon kapcsolattartójával, ha ilyen termékre van szüksége.

Az Oregon® és a PowerSharp® a Blount, Inc. bejegyzett védjegye.

Minden egyéb márkajelzés a birtokosának a tulajdonát képezi.

LÁNCFŰRÉSZ MODELL	OSZTÁS	HAJTÓ FOG	FIX CSILLAGKERÉK		POWER MATE® CSILLAGKERÉK			EREDETI CIKKSZÁM	FŐTENGELY ÁTMÉRŐ
			HOBBI	PROFI	KICSI 7 (SM7)	NORMÁL 7 (STD7)	GYŰRŰ		
JONSERED® ...									
361, 365, 370	3/8" (91)	6	28001						0.394"
410, 420, 425, 435	.325"	7	106658X		35641X	11892	504 52 30-04	0.500"	
450	.325"	7			33807X	11892		0.472"	
		8			26950X	11891	504 52 30-07		
	3/8"	7			29496X	18720	503 17 40-01		
451	.325"	8			21238X	11892	504-52-30-00	0.500"	
455	.325"	7			33807X	11892		0.472"	
		8			26950X	11891	504 52 30-07		
	3/8"	7			29496X	18720	503 17 40-01		
490	.325"	7			29175X	11892	505 30 36-52	0.500"	
		8		38071X	24139X	11891			
	3/8"	7				36868X	68210		
510, 520	.325"	7			33807X	11892		0.472"	
		8			26950X	11891	504 52 30-07		
	3/8"	7			29496X	18720	503 17 40-01		
521	.325"	8			21238X	11892	504 52 30-00	0.500"	
525, 535	.325"	7			33807X	11892		0.472"	
		8			26950X	11891	504 52 30-07		
	3/8"	7			29496X	18720	503 17 40-01		
590	.325"	7			29175X	11892	505 30 36-52	0.500"	
		8		38071X	24139X	11891			
	3/8"	7				36868X	68210		
625 (after S/N 0510123)	3/8"	7		32057		26831	68210	501 83 16-01	0.500"
		8		32071				503 70 09-01	
625 (before S/N 0510123)	3/8"	7				102469	68210	0.500"	
630 (after S/N 0510000)	3/8"	7		32057		26831	68210	501 83 16-01	0.500"
		8		32071				503 70 09-01	
630 (before S/N 0510000)	3/8"	7				102469	68210	0.500"	
630 Super, (after S/N 0510000)	3/8"	7		32057		26831	68210	501 83 16-01	0.500"
		8		32071				503 70 09-01	
630 Super, (before S/N 0510000)	3/8"	7				102469	68210	0.500"	
630 West Coast, (after S/N 0510000)	3/8"	7		32057		26831	68210	501 83 16-01	0.500"
		8		32071				503 70 09-01	
630 West Coast, (before S/N 0510000)	3/8"	7				102469	68210	0.500"	
670 (after S/N 0510153)	3/8"	7		32057		26831	68210	501 83 16-01	0.500"
		8		32071				503 70 09-01	
670 (before S/N 0510123)	3/8"	7				102469	68210	0.500"	
820, 830, 910, 920, 930	3/8"	8				28563X	22273	0.551"	
1020	3/8"	7			32778X	12667X	68210	0.551"	
2035	3/8" (91)	6	41569X					0.394"	
	.325"	7	106656X	41725X	41726X		11892		
2036, 2040	3/8" (91)	6	41569X					0.394"	
	.325"	7	106656X	41725X	41726X		11892		
2041, 2045, 2050	.325"	7	106658X		35641X		11892	504 52 30-04	0.500"

									
LÁNCFŰRÉSZ MODELL	OSZTÁS	HAJTÓ FOG	FIX CSILLAGKERÉK		POWER MATE® CSILLAGKERÉK			EREDETI CIKKSZÁM	FŐTENGELY ÁTMÉRŐ
			HOBBI	PROFI	KICSI 7 (SM7)	NORMÁL 7 (STD7)	GYŰRŰ		

JONSERED® ...

2051, 2054, 2055	.325"	7			33807X		11892		
		8			26950X		11891	504 52 30-07	0.472"
	3/8"	7			29496X		18720	503 17 40-01	
2063	.325"	7					11892	503 93 95-71	
2065	3/8"	7				106593X	68210	503 93 24-71	0.472"
2071		8					22273	503 93 24-72	
2095	3/8"	7				28094X	68210		
CS2141, CS2145	.325"	7		108308X	108215X		11892	578 09 79-01 503 98 00-02	0.500"
CS2149	.325"	7			108215X		11892	503 98 00-02	0.500"
CS2150, CS2152, CS2153	.325"	7		108308X	108215X		11892	578 09 79-01 503 98 00-02	0.500"
CS2156, CS2159	.325"	7			108215X		11892	503 98 00-02	0.500"
	3/8"	7				108565X	68210	503 93 48-71	0.500"
CS2163	.325"	7					11892	503 93 95-71	
CS2165, CS2166, CS2171, CS2171WH, CS2172	3/8"	7				106593X	68210	503 93 24-71	0.472"
		8					22273	503 93 24-72	
CS2188	3/8"	7				111590X	68210	537 13 79-71	0.472"
		8					22273	537 13 79-72	
CS2245, CS2250, CS2250s	.325"	7		108308X	108215X		11892	578 09 79-01	0.500"
CS2260WH	.325"	7					11892	575 26 10-01	0.500"
	3/8"						68210	575 26 10-02	

MAKITA®

DCS 34	3/8" (91)	6		112130					0.472"
DCS 340, DCS 341	3/8" (91)	6		112135					0.551"
DCS 430, DCS 520i, DCS 4300, DCS5200i	.325"	8				32162X		11891	0.472"
	3/8"	7				38824X		18720	
DCS 6000i, DCS 6800i	3/8"	7					111450X	68210	0.551"
DCS 6401, DCS 6421	3/8"	7						68210	957-223-092





MCCULLOCH®

54-5671	3/8"	7			32790X		28187X	68210		0.500"
54-5675	.325"	7				34254X		11892		0.500"
54-5720, 54-5721, 54-5722	3/8" (91)	6		29888						0.394"
54-5723	3/8"	7			32786X		68209X	68210		0.500"
515	3/8"	7			32786X		68209X	68210	65370	0.500"
538, 540	3/8" (91)	6		503025						0.394"
605, 610, 650, 655, 700, 805, 850, 855	3/8"	7			32786X		68209X	68210	65370	0.500"
2000, 2010, 2012, 2014, 2016, 2116, 2316, 2318, 3000, 3200, 3210, 3214, 3216, 3505, 3516, 3805, 3818	3/8" (91)	6		29888					215252	0.394"
Mac 1-10, Mac 2-10, Mac 3-10, Mac 4-10, Mac 5-10, Mac 6-10, Mac 7-10, Mac 8-10, Mac 9-10, Mac 10-10	3/8"	7			32786X		68209X	68210	65370	0.500"

Az X-re végződő cikkszámok nem tartalmazzák a csapágyat. Ezekhez a termékekhez a csapágyat külön kell megvásárolni. A dőlt piros betűvel szedett cikkszámokkal jelzett termékeket már kivonták a forgalomból. Lépjen kapcsolatba az Oregon kapcsolattartójával, ha ilyen termékre van szüksége.

Az Oregon® és a PowerSharp® a Blount, Inc. bejegyzett védjegye.

Minden egyéb márkajelzés a birtokosának a tulajdonát képezi.

									
LÁNCFŰRÉSZ MODELL	OSZTÁS	HAJTÓ FOG	FIX CSILLAGKERÉK		POWER MATE® CSILLAGKERÉK			EREDETI CIKKSZÁM	FŐTENGELY ÁTMÉRŐ
			HOBBI	PROFI	KICSI 7 (SM7)	NORMÁL 7 (STD7)	GYŰRŰ		

MCCULLOCH® ...

Mac 110-140, Mini Mac, MS1432, MS1435, MS1838, PM480, Power Mac 310-340, Pro Mac 3205 Av-14	3/8" (91)	6	29888					215252	0.394"
Pro Mac 55, Pro Mac 60, SP-70, Timber Bear	3/8"	7		32786X		68209X	68210	65370	0.500"
Titan 35-40	3/8" (91)	6	29888					215252	0.394"

OLEO-MAC®

251, 252, 254	3/8"	7				13916X	68210		0.472"
260, 261, 271, 272, 280, 281, 284	3/8"	8				26580X	22273		0.591"
350 (before 1988), 355	3/8"	7				13916X	68210		0.472"
400, 460, 461, 480, 481, 482	3/8"	8				26580X	22273		0.591"
931	3/8" (91)	6	104440X						0.394"
935	3/8" (91)	6	103217X						0.315"
938, 941, 942, 945, 946	.325"	7	106068X		111177X		11892		0.472"
947	.325"	7			111178X		11892		0.472"
951	.325"	7	106068X		111177X		11892		0.472"
952	.325"	7			111178X		11892		0.472"
956, 962	.325"	7			100758X		11892		0.500"
	3/8"	7				100757	68210		
965HD	3/8"	7					68210		0.500"
970, 980	3/8"	7				111203X	68210		0.551"
999F	.404"	7					22270	099900387	
GS820	3/8"	7					68210	097000207	

PARTNER

22, 330, 350	3/8" (91)	6	28001						0.394"
351	3/8" (91)	6	106114						0.394"
365	3/8" (91)	6	41569X						0.394"
	.325"	7	106656X	41725X	41726X		11892		
400	.325"	7			35641X		11892		0.500"
405	3/8" (91)	6	41569X						0.394"
	.325"	7	106656X	41725X	41726X		11892		
410	.325"	7			35641X		11892		0.500"
421	3/8"	7		32778X		12667X	68210		0.551"
450, 460, 490, 510	.325"	7			35641X		11892		0.500"
1612, 1613, 1614, 1616	3/8" (91)	6	28001						0.394"
7000, F55, F65	3/8"	7		32778X		12667X	68210		0.551"
Mini P3, P	3/8" (91)	6	28001						0.394"
P-100 (after March 1977)	3/8"	7				25842X	68210		0.551"
P2	3/8" (91)	6	28001						0.394"
P400, P500, P545, P5000, P5100	.325"	7			29175X		11892		0.500"
		8		38071X	24139X		11891		
	3/8"	7			34425X		18720		
		7				36868X	68210		
P70	3/8"	7		32778X		12667X	68210		0.551"
P-85	3/8"	7				25842X	68210		0.551"

LÁNCFŰRÉSZ MODELL	OSZTÁS	HAJTÓ FOG	FIX CSILLAGKERÉK		POWER MATE® CSILLAGKERÉK			EREDETI CIKKSZÁM	FŐTENGELY ÁTMÉRŐ
			HOBBI	PROFI	KICSI 7 (SM7)	NORMÁL 7 (STD7)	GYŰRŰ		

PARTNER ...

PA	3/8" (91)	6	28001						0.394"
R16, R17, R18, R19, R20, R21, R22, R-420, S50, S55, S65	3/8"	7		32778X		12667X	68210		0.551"





POULAN®

180, 205	3/8" (91)	6	28004					952048078	0.407"
210, 221	3/8" (91)	6	106114					952048124	0.394"
225	3/8" (91)	6	28004					952048078	0.407"
230	3/8" (91)	6	106114					952048124	0.394"
235	3/8" (91)	6	28004					952048078	0.407"
245	3/8"	7		32062X				530010007	0.563"
255	3/8" (91)	6	41569X					952048115	0.394"
	.325"	7	106656X	41725X	41726X		11892		
260	3/8" (91)	6	106114					952048124	0.394"
285	.325"	7	107504X		34254X		11892	530048083	0.500"
295	3/8" (91)	6	41569X					952048115	0.394"
	.325"	7	106656X	41725X	41726X		11892		
305	.325"	7	107504X		34254X		11892	530048083	0.500"
306	3/8"	7		32062X				530010007	0.563"
325	.325"	7			29175X		11892		0.500"
		8	38071X	24139X		11891			
330, 335, 336	.325"	7	107504X		34254X		11892	530048083	0.500"
375, 395	3/8"	7		32790X		28187X	68210	952048062 48063	0.500"
415, 475	3/8"	7					68210	503431001	
1800	3/8" (91)	6	28004					952048078	0.407"
1950	3/8" (91)	6	106114					952048124	0.394"
2000	3/8" (91)	6	28004					952048078	0.407"
2050, 2055, 2075	3/8" (91)	6	106114					952048124	0.394"
2100	3/8" (91)	6	28004					952048078	0.407"
2150, 2155, 2175, 2250	3/8" (91)	6	106114					952048124	0.394"
2300	3/8" (91)	6	28004					952048078	0.407"
2375	3/8" (91)	6	106114					952048124	0.394"
2400	3/8" (91)	6	28004					952048078	0.407"
2450	3/8" (91)	6	106114					952048124	0.394"
2500	3/8" (91)	6	41569X					952048115	0.394"
	.325"	7	106656X	41725X	41726X		11892		
2550	3/8" (91)	6	106114					952048124	0.394"
2600	3/8" (91)	6	41569X					952048115	0.394"
	.325"	7	106656X	41725X	41726X		11892		
2700	.325"	7	107504X		34254X		11892	530048083	0.500"
2750, 2775	3/8" (91)	6	41569X					952048115	0.394"
	.325"	7	106656X	41725X	41726X		11892		
2800	.325"	7	107504X		34254X		11892	530048083	0.500"

Az X-re végződő cikkszámok nem tartalmazzák a csapágyat. Ezekhez a termékekhez a csapágyat külön kell megvásárolni. A dőlt piros betűvel szedett cikkszámokkal jelzett termékeket már kivonták a forgalomból. Lépjen kapcsolatba az Oregon kapcsolattartójával, ha ilyen termékre van szüksége.

Az Oregon® és a PowerSharp® a Blount, Inc. bejegyzett védjegye.

Minden egyéb márkajelzés a birtokosának a tulajdonát képezi.

									
LÁNCFŰRÉSzt MODELL	OSZTÁS	HAJTÓ FOG	FIX CSILLAGKERÉK		POWER MATE® CSILLAGKERÉK			EREDETI CIKKSZÁM	FŐTENGELY ÁTMÉRŐ
			HOBBI	PROFI	KICSI 7 (SM7)	NORMÁL 7 (STD7)	GYŰRŐ		

POULAN® ...

2900	3/8" (91)	6	41569X					952048115	0.394"
	.325"	7	106656X	41725X	41726X		11892		
3000	.325"	7	107504X		34254X		11892	530048083	0.500"
3050	3/8" (91)	6	41569X					952048115	0.394"
	.325"	7	106656X	41725X	41726X		11892		
3300	.325"	7	107504X		34254X		11892	530048083	0.500"
3314	3/8" (91)	6	514678					530057905	0.313"
3350	.325"	7	107504X		34254X		11892	530048083	0.500"
3400	3/8"	7		32790X		28187X	68210	952048062 48063	0.500"
3416	3/8" (91)	6	514678					530057905	0.313"
3450, 3500	.325"	7	107504X		34254X		11892	530048083	0.500"
3700, 3800	3/8"	7		32790X		28187X	68210	952048062 48063	0.500"
3816	3/8" (91)	6	514678					530057905	0.313"
4000	3/8"	7		32790X		28187X	68210	952048062 48063	0.500"
4018, 4018WT	3/8" (91)	6	514678					530057905	0.313"
4200	3/8"	7		32062X				530010007	0.563"
4218	3/8" (91)	6	514678						0.313"
4620AV, 4620AVX	.325"	7	106656X	41725X	41726X		11892		0.394"
4400, 4900, 5200, 5400	3/8"	7		32062X				530010007	0.563"
25 series (except Micro 25)	3/8" (91)	6	28006					952048102	0.438"
Micro 25	3/8" (91)	6	28004					952048078	0.407"
P600	3/8" (91)	6	41569X					952048115	0.394"
	.325"	7	106656X	41725X	41726X		11892		
Patriot 1900	3/8" (91)	6	106114					952048124	0.394"
S25	3/8" (91)	6	28006					952048102	0.438"
Wild Thing	3/8" (91)	6	106114					952048124	0.394"

SKIL

310, 944, 1600, 1601, 1602, 1610, 1611, 1611, 1612, 1613, 1614, 1616	3/8" (91)	6	28001						0.394"
1620, 1622, 1624	3/8" (91)	6	28004						0.407"
1632	3/8"	7				12667X	68210		0.551"
1634	3/8" (91)	6	28004						0.407"
1635, 1636	3/8" (91)	6	28006						0.438"
1641	3/8"	7		32790X		28187X	68210		0.500"
1646	3/8"	7				12667X	68210		0.551"
1700, 1705, 1712	3/8" (91)	6	28001						0.394"

STIHL®

07S, 08	.404"	7		35992X		10625X	22270	1106-640-2025	0.591"
009, 010, 011	1/4"	8	544677X						0.394"
		9			544689X		543767		
	3/8" (91)	6	28016X					1120-640-2000	

LÁNCFŰRÉSZ MODELL	OSZTÁS	HAJTÓ FOG	FIX CSILLAGKERÉK		POWER MATE® CSILLAGKERÉK			EREDETI CIKKSZÁM	FŐTENGELY ÁTMÉRŐ
			HOBBI	PROFI	KICSI 7 (SM7)	NORMÁL 7 (STD7)	GYŰRŰ		

STIHL® ...

017, 018, 019	1/4"	8	544676X or 502508X						0.394"
		9			544658X		543767		
	3/8" (91)	6	100962X					1123-640-2000	
	.325"	7	106657X		100961X		11892	1123-007-1003	
020T	1/4"	8	554045X						0.394"
	3/8" (91)	6	28016X					1129-640-2000	
021, 023	1/4"	8	544676X or 502508X						0.394"
		9			544658X		543767		
	3/8" (91)	6	100962X					1123-640-2000	
	.325"	7	106657X		100961X		11892	1123-007-1003	
024	.325"	7		38076X	32457X		11892	1121-640-2003 1121-007-1001	0.394"
025	1/4"	8	544676X or 502508X						0.394"
		9			544658X		543767		
	3/8" (91)	6	100962X					1123-640-2000	
	.325"	7	106657X		100961X		11892	1123-007-1003	
026 (after S/N X25809074)	.325"	7		100876X	100791X		11892	1121-007-1001	0.394"
026 (before S/N X25809074)	.325"	7		38076X	32457X		11892	1121-640-2003 1121-007-1001	0.394"
028, 028 Super	.325"	7			30384X		11892	1118-007-1004	0.394"
	3/8"	7			29917X		18720	1118-007-1007	
029	.325"	7		111188X					0.394"
	3/8"	7		38145X	34162X		18720	1125-640-2000 1125-007-1002	
030	3/8"	7				18200X	68210	1113-640-2000 1110-007-1040	0.472"
031									
032									
034, 034 Super, 036	3/8"	7		38145X	34162X		18720	1125-640-2000 1125-007-1002	0.394"
038, 038 Super Magnum	3/8"	7		32061X		509604X	68210	1119-642-2000	0.472"
039	3/8"	7		38145X	34162X		18720	1125-640-2000 1125-007-1002	0.394"
041 (after S/N 5664891)	3/8"	7		32060X		18200X	68210	1113-640-2000 1110-007-1040	0.472"
041 (before S/N 5664891)	3/8"	7				13916X	68210	1110-007-1017	0.472"
044	3/8"	7		38471X		38470X	68210	1128-640-2000 1128-007-1000	0.394"
045	3/8"	7		32063X				1115-640-2001	0.551"
046	3/8"	7		38471X		38470X	68210	1128-640-2000 1128-007-1000	0.394"
048	3/8"	7	32064X					1117-640-2000	0.472"
050, 051	3/8"	8				22271X	22273	1111-640-2026	0.551"
	.404"	7		32072X		22262X	22270	1116-640-2002 1111-640-2025	
056S (before S/N 1093560)	3/8"	7		32063X				1115-640-2001	0.551"

Az X-re végződő cikkszámok nem tartalmazzák a csapágyat. Ezekhez a termékekhez a csapágyat külön kell megvásárolni. A dőlt piros betűvel szedett cikkszámokkal jelzett termékeket már kivonták a forgalomból. Lépjen kapcsolatba az Oregon kapcsolattartójával, ha ilyen termékre van szüksége.

Az Oregon® és a PowerSharp® a Blount, Inc. bejegyzett védjegye.

Minden egyéb márkajelzés a birtokosának a tulajdonát képezi.



LÁNCFŰRÉSZ MODELL	OSZTÁS	HAJTÓ FOG	FIX CSILLAGKERÉK		POWER MATE® CSILLAGKERÉK			EREDETI CIKKSZÁM	FŐTENGELY ÁTMÉRŐ
			HOBBI	PROFI	KICSI 7 (SM7)	NORMÁL 7 (STD7)	GYŰRŰ		

STIHL® ...

064, 066, 066 Magnum	3/8"	7				35464X	68210	1122-007-1001	0.394"
	.404"	7				35460X	22270	1122-007-1002	
070	.404"	7		107794X or 32669X		108818X or 10612X	22270	1106-640-2011	0.591"
075, 076	3/8"	8				22271X	22273	1111-640-2026	0.551"
	.404"	7		32072X		22262X	22270	1116-640-2002 1111-640-2025	
MS 200T	1/4"	8	554045X						0.394"
	3/8" (91)	6	28016X					1129-640-2000	
MS 210, MS 230	1/4"	8	544676X or 502508X						0.394"
		9			544658X		543767		
	3/8" (91)	6	100962X					1123-640-2000	
	.325"	7	106657X		100961X		11892	1123-007-1003	
MS 250, MS 250C	1/4"	8	544676X or 502508X						0.394"
		9			544658X		543767		
	3/8" (91)	6	100962X					1123-640-2000	
	.325"	7	106657X		100961X		11892	1123-007-1003	
MS 260, MS 260 Pro, MS 270, MS 270C	.325"	7		100876X	100791X		11892	1121-007-1001	0.394"
MS 290 Farm Boss	.325"	9					13624	1125 007 1003	0.394"
	3/8"	7		38145X	34162X		18720	1125 640 2004 1125 007 1041	
MS 310, MS 360	3/8"	7		38145X	34162X		18720	1125-640-2000 1125-007-1002	0.394"
MS 361	3/8"	7		38471X		38470X	68210	1128-640-2000 1128-007-1000	0.394"
MS 362	.325"	9					13624	1128 007 1011	0.394"
		7		38471X		38470X	68210	1128 640 2000 1128 007 1000	
	3/8"	8					22273	1128 007 1001	
MS 390	3/8"	7		38145X	34162X		18720	1125-640-2000 1125-007-1002	0.394"
MS 440, MS 460	3/8"	7		38471X		38470X	68210	1128-640-2000 1128-007-1000	0.394"
MS 441 Magnum	3/8"	7		38471X		38470X	68210	1128 640 2000 1128 007 1000	0.394"
		8					22273	1128 007 1001	
MS 660	3/8"	7				35464X	68210	1122-007-1001	0.394"
	.404"	7				35460X	22270	1122-007-1002	
MS 880 Magnum	3/8"	8					22273	1124 640 2004 1124 007 1025	0.473"
	.404"	7					22270	1124 640 2005 1124 007 1024	
S-10	.404"	7		35992X		10625X	22270	1106-640-2025	0.591"



TANAKA



ECS-3500	3/8" (91)	6	508038X						0.394"
ECS-4000, ECS-415	.325"	7		111434X					0.394"

  					
OREGON P/N	CSAPÁGY	TOVÁBBI KIEGÉSZÍTŐ	CSILLAGKERÉK TÍPUSA	OSZTÁS ÉS HAJTÓFOGAK SZÁMA	LÁNCFŰRÉSZ TÍPUS
10612X	37825		Power Mate® SD7	.404" – 7	Stihl®: 070
10625X	37431		Power MateR SD7	.404" – 7	Stihl®: 07S, 08, S-10
12667X	20876		Power Mate® SD7	3/8" – 7	Jonsered®: 1020 Partner: 421, 7000, F55, F65, P70, R16 through R22, R420, S50, S55, S65 Skil: 1632, 1646
13916X	31153		Power Mate® SD7	3/8" – 7	Oleo-Mac®: 251, 252, 254, 350 (before 1988), 355 Stihl®: 041 (before S/N 5664891)
16208	16204	W 10585	Power Mate® SD7	3/8" – 7	Echo®: CS-60, CS-60S
16372X	16204		Power Mate® SD7	3/8" – 8	Dolmar: 122, 123, 133, 143, CA
18200X	31153	DC 38226	Power Mate® SD7	3/8" – 7	Stihl®: 030, 031, 032, 041 (after S/N 5664891)
19117	105761		Power Mate® SM7	.325" – 7	Husqvarna®: 39, 44, 140, 240 S, 240SG, 340 SE, 340SG, 444
21238X			Power Mate® SM7	.325" – 8	Jonsered®: 45, 49, 50, 51, 52, 451, 521
21358X	37507	W 27116	Power Mate® SM7	3/8" – 7	Echo®: CS-451, CS-452, CS-500, CS-510, CS-550, CS-610, John Deere: 50V, 55EV, 55V
22132X	21276	DC 22148 NS 37986	Power Mate® SD7	.404" – 7	Husqvarna®: 181, 185, 281, 285, 288, 298, 394, 394XP, 395, 395XP, 1100, 2100, 2101
22209	12733	DC 22148 NS 37986	Power Mate® SD7	3/8" – 7	Husqvarna®: 77, 160, 163, 180, 260, 263, 280, 380, 480, L-65
22262X	37495		Power Mate® SD7	.404" – 7	Stihl®: 050, 051, 075, 076
22271X	37495		Power Mate® SD7	3/8" – 8	Stihl®: 050, 051, 075, 076
24139X	11893		Power Mate® SM7	.325" – 8	Husqvarna®: 50, 51, 55, 55 Rancher, 154, 254 (before S/N 345-0001), 262 (before S/N 345-0001) Jonsered®: 490, 590 Partner: P400, P500, P545, P5000, P5100 Poulan®/Poulan Pro®: 325
25842X	20876		Power Mate® SD7	3/8" – 7	Partner: P-85, P-100 (after March 1977)
26580X	13061		Power Mate® SD7	3/8" – 8	Oleo-Mac®: 260, 261, 271, 272, 280, 281, 284, 400, 460, 461, 480, 481, 482
26831	11893	W 26908 DC 25047	Power Mate® SD7	3/8" – 7	Husqvarna®: 61 (after S/N 0510572), 266 (after S/N 0510000), 268 (after S/N 0510000), 272 (after S/N 0510000) Jonsered®: 625 (after S/N 0510123), 630 (after S/N 0510000), 630 Super (after S/N 0510000), 630 West Coast (after S/N 0510000), 670 (after S/N 0510153)
26950X	37501		Power Mate® SM7	.325" – 8	Jonsered®: 450, 455, 510, 520, 525, 535; 2051, 2054, 2055 (2051, 2054, and 2055 all use bearing # 37504)
27189X	16204		Power Mate® SD7	3/8" – 7	Dolmar: 112, 113, 114, 116, 116SI, 117, 119, 120, 120SI, 120 Super
27958	28034		Consumer Spur	3/8"(91) – 6	Homelite®: 190, Little Red, Super 2, Super 2cc, VI Super 2, XEL, XL, XL2, XL Mini
27999	22152		Consumer Spur	3/8"(91) – 6	Echo®: CS-280, CS-290, CS-300 EVL John Deere: 25EV
28000	22152		Consumer Spur	3/8"(91) – 6	Echo®: CS-302, CS-315, CS-330 EVL, CS-351 John Deere: 28, 30, 35, 35EV, 40V

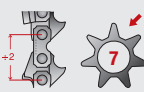
Az "X" végződéssel jelölt termékek nem tartalmazzák a csapágyat. Ezeket külön kell megvásárolni. A piros kiemelt termékek kifutó termékek, ezek elérhetőségével kapcsolatban vegye fel a kapcsolatot Oregon szakkereskedőjével.

* W = Alátét DC = Porfogó NS = Tömítés PD = Olajpumpa meghajtás



OREGON P/N	CSAPÁGY	TOVÁBBI KIEGÉSZÍTŐ	CSILLAGKERÉK TÍPUSA	OSZTÁS ÉS HAJTÓFOGAK SZÁMA	LÁNCFŰRÉSZ TÍPUS
					
28001	21940		Consumer Spur	3/8"(91) – 6	Husqvarna®: 33, 34, 35, 37, 38 Jonsered®: 36, 361, 365, 370 Partner: 22, 330, 350, 1612, 1613, 1614, 1616, Mini P, P2, P3, PA Pioneer: P-12 Skil: 310, 944, 1600, 1601, 1602, 1610, 1611, 1612, 1613, 1614, 1616, 1700, 1705, 1712
28004	35184		Consumer Spur	3/8"(91) – 6	Poulan®/Poulan Pro®: 180, 205, 225, 235, 1800, 2000, 2100, 2300, 2400, Micro 25 Skil: 1620, 1622, 1624, 1634
28006	28031		Consumer Spur	3/8"(91) – 6	Poulan®/Poulan Pro®: 25 Series (except Micro 25), S25 Skil: 1635, 1636
28016X	37511		Consumer Spur	3/8"(91) – 6	Stihl®: 009, 010, 011, 020T
28094X	21276	DC 22148 NS 37986	Power Mate® SD7	3/8" – 7	Husqvarna®: 181, 185, 281, 285, 288, 298, 394, 394XP, 395, 395XP, 1100, 2100, 2101
28187X	11893	W 12048	Power Mate® SD7	3/8" – 7	Poulan®/Poulan Pro®: 375, 395, 3400, 3700, 3800, 4000 Skil: 1641
28563X			Power Mate® SD7	3/8" – 8	Jonsered®: 820, 830, 910, 920, 930
29105	105761		Power Mate® SM7	.325" – 7	Husqvarna®: 133, 234, 238, 242 (before S/N 3441001)
29175X	11893		Power Mate® SM7	.325" – 7	Husqvarna®: 50, 51, 55, 55 Rancher, 154, 254 (before S/N 345-0001), 262 (before S/N 345-0001) Jonsered®: 490, 590 Partner: P400, P500, P545, P5000, P5100 Poulan®/Poulan Pro®: 325
29313X	37507	W 27116	Power Mate® SD7	3/8" – 7	Echo®: CS-650, CS-660 John Deere: 65EV
29496X			Power Mate® SM7	3/8" – 7	Jonsered®: 450, 455, 510, 520, 525, 535, 2051, 2054, 2055
29888	21940	W 29394	Consumer Spur	3/8" (91) – 6	McCulloch®: 365, 2000, 2010, 2012, 2014, 2016, 2116, 2316, 2318, 3000, 3200, 3210, 3214, 3216, 3505, 3516, 3805, 3818, Mac 110-140, Mini Mac, MS1432, MS1435, MS1838, PM480, Power Mac 310-340, Pro Mac 3205AV-14, Titan 35-40
29917X	37517	W 37246 PD 30395	Power Mate® SM7	3/8" – 7	Stihl®: 028, 028 Super
30384X	37517	W 37246 PD 30395	Power Mate® SM7	.325" – 7	Stihl®: 028, 028 Super
30432X	11807		Pro Spur®	3/8" – 7	Homelite®: 150 AO, 350, 350HG, 350SL (with 2-5/8" clutch with 5/8" dia. shaft), EZ, EZ 250 AO, EZ Auto, SEZ AO, SXL Mini AO, XL76 (without brake), XL 101, XL Mini AO
30666X	11807		Power Mate® SD7	3/8" – 7	Homelite®: 450, 550, Super XL 925 (with 6-shoe clutch), Super XL Auto, VI 944, VI 955, XL (800-924), XL-12 (after S/N 1735838), XL Auto
30672X	11807		Power Mate® SD7	3/8" – 7	Homelite®: 150 AO, 350, 350HG, 350SL (with 2-5/8" clutch with 5/8" dia. shaft), EZ, EZ 250 AO, EZ Auto, SEZ AO, SXL Mini AO, VI 123, XL76 (without brake), XL 101, XL Mini AO
30681X	11807		Pro Spur®	3/8" – 7	Homelite®: 450, 550, Super XL 925 (with 6-shoe clutch), Super XL Auto, VI 944, VI 955, XL (800-924 Series), XL-12 (after S/N 1735838), XL Auto
30685X	11807		Power Mate® SD7	3/8" – 7	Homelite®: 35SL, 330, 350, 350HG, 350SL (with 3" clutch), 360, 410, VI 125, XL (76-100 Series)
30688X	11807		Pro Spur®	3/8" – 7	Homelite®: 35SL, 330, 350, 350HG, 350SL (with 3" clutch), 360, 410, VI 125, XL (76-100 series)
32057	11999	DC 32204	Pro Spur®	3/8" – 7	Husqvarna®: 61 (after S/N 0510572), 266 (after S/N 0510000), 268 (after S/N 0510000), 272 (after S/N 0510000) Jonsered®: 625 (after S/N 0510123), 630 (after S/N 0510000), 630 Super (after S/N 0510000), 630 West Coast (after S/N 0510000), 670 (after S/N 0510153)
32058	12733	NS 37986	Pro Spur®	3/8" – 7	Husqvarna®: 77, 160, 163, 180, 260, 263, 280, 380, 480, L-65

  					
OREGON P/N	CSAPÁGY	TOVÁBBI KIEGÉSZÍTŐ	CSILLAGKERÉK TÍPUSA	OSZTÁS ÉS HAJTÓFOGAK SZÁMA	LÁNCFŰRÉSZ TÍPUS
32059X	21276	DC 22148 NS 37986	Pro Spur®	3/8" – 7	Husqvarna®: 181, 185, 281, 285, 288, 298, 394, 394XP, 395, 395XP, 1100, 2100, 2101
32060X	31153	W 17614	Pro Spur®	3/8" – 7	Stihl®: 030, 031, 032, 041 (after S/N 5664891)
32061X	37514	DC 35679	Pro Spur®	3/8" – 7	Stihl®: 038, 038 Super Magnum
32062X	12069		Pro Spur®	3/8" – 7	Poulan®/Poulan Pro®: 245, 306, 4200, 4400, 4900, 5200, 5400
32063X	25518		Pro Spur®	3/8" – 7	Stihl®: 045, 056S (before S/N 10963560)
32064X	37514		Pro Spur®	3/8" – 7	Stihl®: 048
32071	11999	DC 32204	Pro Spur®	3/8" – 7	Husqvarna®: 61 (after S/N 0510572), 266 (after S/N 0510000), 268 (after S/N 0510000), 272 (after S/N 0510000) Jonsered®: 625 (after S/N 0510123), 630 (after S/N 0510000), 630 Super (after S/N 0510000), 630 West Coast (after S/N 0510000), 670 (after S/N 0510153)
32072X	37495		Pro Spur®	3/8" – 8	Stihl®: 050, 051, 075, 076
32125	12733	NS 37986	Pro Spur®	3/8" – 8	Husqvarna®: 77, 160, 163, 180, 260, 263, 280, 380, 480, L-65
32162X	31153		Power Mate® SM7	.325" – 8	Dolmar®: 109, 110, 111, 115 (old models) Makita®: DCS 430, DCS 520i, DCS 4300, DCS 5200i
32457X	37325		Power Mate® SM7	.325" – 7	Stihl®: 024, 026 (before S/N X25809074)
32669X	37825		Pro Spur®	.404" – 7	Stihl®: 070
32778X	20876		Pro Spur®	3/8" – 7	Jonsered®: 1020 Partner®: 421, 7000, F55, F65, P70, R16 through R22, R420, S50, S55, S65
32782X		W 10585	Pro Spur®	3/8" – 7	Echo®: CS-60, CS-60S
32786X	11893	W 18461	Pro Spur®	3/8" – 7	McCulloch®: 515, 605, 610, 650, 655, 700, 805, 850, 855, Mac 1-10 through 10-10, Pro Mac 55, SP-70, Timber Bear
32790X	11893		Pro Spur®	3/8" – 7	Poulan®/Poulan Pro®: 375, 395, 3400, 3700, 3800, 4000 Skil®: 1641
32794X	37507		Pro Spur®	3/8" – 7	Echo®: CS-451, CS-452, CS-500, CS-510 EVL, CS-550, CS-610 John Deere®: 50V, 55EV, 55V, 7600
32798X			Pro Spur®	3/8" – 7	Echo®: CS-602, CS-702, CS-750 John Deere®: 60V, 70V, 80V
33807X	37501 or 37504		Power Mate® SM7	.325" – 7	Jonsered®: 450, 455, 510, 520, 525, 535 (models 450-535 use bearing #37501); 2051, 2054, 2055 (models 2051-2055 use bearing # 37504)
34162X	37325		Power Mate® SM7	3/8" – 7	Stihl®: 029, 034, 034 Super, 036, 039, MS 290, MS310, MS 360, MS 390
34254X	11893		Power Mate® SM7	.325" – 7	Poulan®/Poulan Pro®: 285, 305, 335, 336, 2700, 2800, 3000, 3300, 3350, 3500
34425X	11893		Power Mate® SM7	3/8" – 7	Husqvarna®: 50, 51, 55, 55 Rancher, 154, 254 (before S/N 345-0001), 262 (before S/N 345-0001) Partner®: P400, P500, P545, P5000, P5100
34474X	31153		Power Mate® SM7	.325" – 7	Echo®: CS-4000, CS-4500, CS-4600, CS-5000, CS-5500
35460X	37504	W 37246	Power Mate® SD7	.404" – 7	Stihl®: 064, 066, 066 Magnum, MS 660
35464X	37504	W 37246	Power Mate® SD7	3/8" – 7	Stihl®: 064, 066, MS 066 Magnum, MS 660
35641X	11893	W 35651	Power Mate® SM7	.325" – 7	Husqvarna®: 40, 45, 49 Jonsered®: 410, 420, 425, 435, 2041, 2045, 2050 Partner®: 400, 410, 450, 460, 490, 510
35992X	37431		Pro Spur®	.404" – 7	Stihl®: 07S, 08, S-10

Az "X" végződésrel jelölt termékek nem tartalmazzák a csapágyat. Ezeket külön kell megvásárolni. A piros kiemelt termékek kifutó termékek, ezek elérhetőségével kapcsolatban vegye fel a kapcsolatot Oregon szakkereskedőjével.

* W = Alátét DC = Porfogó NS = Tömítés PD = Olajpumpa meghajtás



OREGON P/N	CSAPÁGY	TOVÁBBI KIEGÉSZÍTŐ	CSILLAGKERÉK TÍPUSA	OSZTÁS ÉS HAJTÓFOGAK SZÁMA	LÁNCFŰRÉSZ TÍPUS
36868X	11893		Power Mate® SD7	3/8" - 7	Husqvarna®: 50, 51, 55, 55 Rancher, 154, 254 (before S/N 345-0001), 262 (before S/N 345-0001) Jonsered®: 490, 590 Partner: P400, P500, P545, P5000, P5100
37969X	21276	DC 22148	Power Mate® SD7	.404" - 7	Husqvarna®: 3120 XP, Jungle 3120
38003	28034	W 17983	Power Mate® SM7	.325" - 7	Homelite®: 240, 245
38010	28034		Power Mate® SM7	3/8" - 7	Homelite®: 240, 245
38071X	11893		Pro Spur®	.325" - 8	Husqvarna®: 50, 51, 55, 55 Rancher, 154, 254 (before S/N 345-0001), 262 Jonsered®: 490, 590 Partner: P400, P500, P545, P5000, P5100 Poulan®/Poulan Pro®: 325
38075X	16204	W 26984	Pro Spur®	3/8" - 7	Dolmar: 112, 113, 114, 116, 116SI, 117, 119, 120, 120SI, 120 Super
38076X	37325	W 37246	Pro Spur®	.325" - 7	Stihl®: 024, 026 (before S/N X25809074)
38145X	37325		Pro Spur®	.325" - 7	Stihl®: 029, 034, 034 Super, 36, 039, MS290, MS310, MS360, MS390
38470X	37504		Power Mate® SD7	3/8" - 7	Stihl®: 044, 046, MS361, MS362, MS440, MS441, MS460
38471X	37504		Pro Spur®	3/8" - 7	Stihl®: 044, 046, MS361, MS362, MS440, MS441, MS460
38824X	31153		Power Mate® SM7	3/8" - 7	Dolmar: 109, 110, 111, 115 Makita: DCS 430, DCS 520i, DCS 4300, DCS 5200i
39245	21276	NS 37986	Pro Spur®	.404" - 7	Husqvarna®: 181, 185, 281, 285, 288, 298, 394, 394XP, 395, 395XP, 1100, 2100, 2101
40068	105761		Power Mate® SM7	.325" - 7	Husqvarna®: 42, 242 (after S/N 3441001), 246
40070X	11893		Power Mate® SM7	3/8" - 7	Husqvarna®: 254 (after S/N 345-0001), 257 (after S/N 314-0001), 262XP (after S/N 345-0001) Oleo-Mac®: 956, 962
41569X	37325		Consumer Spur	3/8" (91) - 6	Husqvarna®: 36, 41, 136, 141, 235E, 240E Jonsered®: 2035, 2036, 2040 Partner: 365, 405 Poulan®/Poulan Pro®: 295, 2500, 2600, 2750, 2775, 2900, 3050, P600
41725X	37325		Pro Spur®	.325" - 7	Husqvarna®: 36, 41, 136, 141, 235E, 240E Jonsered®: 2036, 2040, 2041 Partner: 365, 405 Poulan®/Poulan Pro®: 255, 295, 2500, 2600, 2750, 2775, 2900, 3050, 4620AV, 4620AVX, P600
41726X	37325		Power Mate® SM7	.325" - 7	Husqvarna®: 36, 41, 136, 141, 235E, 240E Jonsered®: 2036, 2040, 2041 Partner: 365, 405 Poulan®/Poulan Pro®: 295, 2500, 2600, 2750, 2775, 2900, 3050, 4620AV, 4620AVX, P600
68209X	11893	W 11513	Power Mate® SD7	3/8" - 7	McCulloch®: 515, 605, 610, 650, 655, 700, 805, 850, 855, Mac 1-10 thru 10-10, Pro Mac 55, SP-70, Timber Bear
100757	11893		Power Mate® SD7	3/8" - 7	Husqvarna®: 254 (after S/N 345-0001), 257 (after S/N 314-0001), 262XP (after S/N 345-0001) John Deere: CS56, CS62 Oleo-Mac®: 956, 962
100758X	11893	PD 103072	Power Mate® SM7	.325" - 7	Husqvarna®: 254 (after S/N 345-0001), 257 (after S/N 314-0001), 262XP (after S/N 345-0001) John Deere: CS56, CS62 Oleo-Mac®: 956, 962

  					
OREGON P/N	CSAPÁGY	TOVÁBBI KIEGÉSZÍTŐ	CSILLAGKERÉK TÍPUSA	OSZTÁS ÉS HAJTÓFOGAK SZÁMA	LÁNCFŰRÉSZ TÍPUS
100791X	37325		Power Mate® SM7	.325" – 7	Stihl®: 024, 026 (after S/N X25809074), MS 260, MS 260 Pro, MS 270, MS 270C
100876X	37325	W 37246	Pro Spur®	.325" – 7	Stihl®: 024, 026 (after S/N X25809074), MS 260, MS260 Pro MS, 270, MS 270C
100961X	37325		Power Mate® SM7	.325" – 7	Stihl®: 017, 018, 019, 021, 023, 025, MS 210, MS 250, MS 250C
100962X	37325		Consumer Spur	3/8" (91) – 6	Stihl®: 017, 018, 019, 021, 023, 025, MS 210, MS 230, MS 250, MS 250C, MS181
102469	11999	W 26908 DC 25047	Power Mate® SD7	3/8" – 7	Husqvarna®: 61 (before S/N 0510572), 66, 162, 266, (before S/N 0510000), 268 (before S/N 0510000), 272 (before S/N 0510000) Jonsered®: 625 (before S/N 0510123), 630 (before S/N 0510000), 630 Super (before S/N 0510000), 630 West Coast (before S/N 0510000), 670 (before S/N 0510153)
103217X			Consumer Spur	3/8" (91) – 6	Oleo-Mac®: 935
104102X	21539		Consumer Spur	3/8" (91) – 6	Alpina: P-34
104440X	37325		Consumer Spur	3/8" (91) – 6	Oleo-Mac®: 931
106068X	31153		Consumer Spur	.325" – 7	Oleo-Mac®: 938, 941, 942, 945, 946, 951
106114	37325		Consumer Spur	3/8" (91) – 6	Partner: 351 Poulan: 210, 221, 230, 260, 1950, 2050, 2055, 2075, 2150, 2155, 2175, 2250, 2375, 2450, 2550, Patriot 1900
106593X	37501		Power Mate® SD7	3/8" – 7	Husqvarna®: 362, 365, 371, 372, 372XP, 570, 575XP Jonsered®: 2065, 2071, CS2165, CS2166, CS2171, CS2172
106656X	37325		Consumer Spur	.325" – 7	Husqvarna®: 36, 41, 136, 141, 235E, 240E Jonsered®: 2035, 2036, 2040 Poulan: 295, 2500, 2600, 2750, 2775, 2900, 3050, P600 Partner: 365, 405
106657X	37325		Consumer Spur	.325" – 7	Stihl®: 017, 018, 019, 021, 023, 025, MS 210, MS 230, MS 250, MS 250C
106658X	11893	W 35651	Consumer Spur	.325" – 7	Jonsered®: 410, 420, 425, 435, 2041, 2045, 2050 Husqvarna®: 40, 45, 49
106906X	37511		Consumer Spur	3/8" (91) – 6	Echo®: CS-300, CS-301, CS-305, CS-306, CS-330T, CS-340, CS-341, CS-345, CS-346, CS-355T, CS-360T, CS-3000, CS-3350, CS-3400, CS-3450
107504X	11893		Consumer Spur	.325" – 7	Poulan: 285, 305, 330, 335, 336, 2700, 2800, 3000, 3300, 3350, 3450, 3500
107794X	37825		Pro Spur®	.404" – 7	Stihl®: 070
108215X	11893		Power Mate® SM7	.325" – 7	Husqvarna®: 340, 340e, 345, 345e, 346, 346XP, 346XPG, 350, 351, 353, 353E-Tech, 355, 355EPA, 357, 357EPA, 357XP, 359, 359EPA, 445, 445e, 450, 450e, 450 Rancher Jonsered®: CS2141, CS2145, CS2149, CS2150, CS2152, CS2153, CS2156, CS2159, CS2245, CS2250
108308X	11893		Pro Spur®	.325" – 7	Husqvarna®: 340, 340e, 345, 345e, 350, 351, 355, 355EPA, 445, 445e, 450, 450e, 450 Rancher Jonsered®: CS2141, CS2145, CS2150, CS2152, CS2153, CS2245, CS2250
108565X	11893		Power Mate® SD7	3/8" – 7	Husqvarna®: 355, 355EPA, 357, 357EPA, 357XP, 359, 359EPA Jonsered®: CS2156, CS2159
108567	108817		Consumer Spur	3/8" (91) – 6	Homelite®: 20, 23, 27, PS-33, 2500, 2700, 3300, 3350, 3800, 3816, 3850, i3850b, i4150b, i4550b, Timberman, UT10901, UT10910, UT10926
108818X	37825		Power Mate® SD7	.404" – 7	Stihl®: 070
111177X	31153		Power Mate® SM7	.325" – 7	Oleo-Mac®: 938, 941, 942, 945, 946, 951
111178X	31153		Power Mate® SM7	.325" – 7	Oleo-Mac®: 947, 952
111185X	37507		Pro Spur®	.325" – 7	Alpina: 400, 450, 500
111188X	37325		Pro Spur®	.325" – 7	Stihl®: 029, MS290

Az "X" végződéssel jelölt termékek nem tartalmazzák a csapágyat. Ezeket külön kell megvásárolni. A piros kiemelt termékek kifutó termékek, ezek elérhetőségével kapcsolatban vegye fel a kapcsolatot Oregon szakkereskedőjével.

* W = Alátét DC = Porfogó NS = Tömítés PD = Olajpumpa meghajtás

OREGON P/N	CSAPÁGY	TOVÁBBI KIEGÉSZÍTŐ	CSILLAGKERÉK TÍPUSA	OSZTÁS ÉS HAJTÓFOGAK SZÁMA	LÁNCFŰRÉSZ TÍPUS
111203X	20876		Power Mate® SD7	3/8" – 7	John Deere: CS71, CS81 Oleo-Mac®: 970, 980
111434X	37325		Pro Spur®	.325" – 7	Tanaka®: ECS-4000, ECS-415
111435X	37511		Pro Spur®	.325" – 7	Solo®: 639, 644, 651, 651SP
111450X	16204		Power Mate® SD7	3/8" – 7	Dolmar: PS6000i, PS6800i Makita: DCS6000i, DCS6800i
111452X	31153		Power Mate® SM7	3/8" – 7	Dolmar: 109, 110, 111, 115i – all newer models with pump drive
111590X	37501		Power Mate® SD7	3/8" – 7	Husqvarna®: 385XP, 385XPG
112130	22152		Consumer Spur	3/8" (91) – 6	Dolmar: PS-34 Makita: DCS-34
112135	21940		Consumer Spur	3/8" (91) – 6	Dolmar: PS-340, PS-341 Makita: DCS-340, DCS-341
502508X	37325		Consumer Spur	1/4" – 8	Stihl®: 017, 018, 019, 021, 023, 025, MS 210, MS 230, MS 250, MS 250C
503025	21940		Consumer Spur	3/8" (91) – 6	McCulloch®: 538, 540
508038X	37325		Consumer Spur	3/8" (91) – 6	Tanaka®: ECS-3500
509604X	37514	DC 35679	Power Mate® SD7	3/8" – 7	Stihl®: 038, 038 Super Magnum
513442	37509		Power Mate® SM7	.325" – 7	Echo®: CS-400 EVL, CS-440 EVL, CS-3600, CS-3900, CS-4400, CS-5100 (after S/N 134504) John Deere: 45
513443	37509		Power Mate® SM7	3/8" – 7	Echo®: CS-400 EVL, CS-440 EVL, CS-3600, CS-3900, CS-4400, CS-5100 (after S/N 134504) John Deere: 45
513444	37509		Pro Spur®	.325" – 7	Echo®: CS-400 EVL, CS-440 EVL, CS-3600, CS-3900, CS-4400, CS-5100 (after S/N 134504) John Deere: 45
513445	37325		Pro Spur®	.325" – 7	Husqvarna®: 141, 142
513446	37325		Consumer Spur	3/8" (91) – 6	Husqvarna®: 141, 142
513447	37325		Power Mate® SM7	.325" – 7	Husqvarna®: 141, 142
513470X	11893		Power Mate® SM7	3/8" – 7	Husqvarna®: 455, 455 Rancher, 460, 460 Rancher
513471X	11893		Pro Spur®	.325" – 7	Husqvarna®: 455, 455 Rancher, 460, 460 Rancher
513472X	11893		Power Mate® SM7	.325" – 7	Husqvarna®: 455, 455 Rancher, 460, 460 Rancher
514678	108817		Consumer Spur	3/8" (91) – 6	Poulan®: 3314, 3416, 3816, 4018, 4218
522963X	21940		Consumer Spur	3/8" (91) – 6	Husqvarna®: 334, 335, 336, 338, 339
523524X	22152		Consumer Spur	3/8" (91) – 6	Echo®: CS-370, CS-400
524076	37325		Consumer Spur	.325" – 7	Homelite®: 20, 23, 27, 2500, 2700, 3300, 3350, 3800, 3816, 3850, 4550, i3850b, i4150b, i4550b, PS-33, Timberman, UT10901, UT10910, UT10926
577331	31153		Pro Spur®	.325" – 7	Husqvarna®: 440E, 435, 435E
544531			Consumer Spur	1/4" – 8	Husqvarna®: 33, 34, 35, 37, 38
544554	22152		Consumer Spur	1/4" – 8	Echo®: CS-302, CS-315, CS-330EVL, CS-351
544555	22152		Consumer Spur	1/4" – 8	Echo®: CS-280, CS-290, CS-300EVL
544658X			Power Mate® SM7	1/4" – 9	Stihl®: 017, 018, 019, 021, 023, 025, MS 210, MS 230, MS 250, MS 250C

  					
OREGON P/N	CSAPÁGY	TOVÁBBI KIEGÉSZÍTŐ	CSILLAGKERÉK TÍPUSA	OSZTÁS ÉS HAJTÓFOGAK SZÁMA	LÁNCFŰRÉSZ TÍPUS
544675X			Consumer Spur	1/4" – 8	Echo®: CS-300, CS-301, CS-305, CS-306, CS-330T, CS-340, CS-341, CS-345, CS-346, CS-355T, CS-360T, CS-3000, CS-3350, CS-3400, CS-3450
544676X	37325		Consumer Spur	1/4" – 8	Stihl®: 017, 018, 019, 021, 023, 025, MS 210, MS 230, MS 250, MS 250C
544677X			Consumer Spur	1/4" – 8	Stihl®: 009, 010, 011
544678X	37511		Consumer Spur	1/4" – 8	Husqvarna®: 334T, 335, 335XPT, 336, 338XPT, 339XP
544679X	37507		Power Mate® SM7	1/4" – 9	Echo®: CS-300, CS-301, CS-305, CS-306, CS-330T, CS-340, CS-341, CS-345, CS-346, CS-355T, CS-360T, CS-3000, CS-3350, CS-3400, CS-3450
544680X			Power Mate® SM7	1/4" – 9	Husqvarna®: 33, 34, 35, 37, 38
544682X	11893		Power Mate® SM7	1/4" – 9	Husqvarna®: 340, 345, 346, 346XP, 350, 351, 353, 357
544689X			Power Mate® SM7	1/4" – 9	Stihl®: 009, 010, 011
552412	37325		Power Mate® SM7	1/4" – 9	Husqvarna®: 36, 41, 136, 141, 235E, 240E Poulan®: P600
552665	37325		Consumer Spur	1/4" – 8	Husqvarna®: 36, 41, 136, 141, 235E, 240E Poulan®: P600
553995	31153		Consumer Spur	3/8" (91) – 6	Husqvarna®: 435, 435E, 440
554045X	37511		Consumer Spur	1/4" – 8	Stihl®: 020T, MS200T



TARTOZÉKOK



Lánc karbantartása B176



Lánc karbantartása műhelyben B179



Vezetőlemez karbantartása B186



Láncfűrész karbantartása B188



Erdészeti szerszámok és tartozékok B191



KENŐANYAGOK ÉS VEGYSZEREK B200



EGYÉNI VÉDŐESZKÖZÖK B207





Lánc karbantartása

KÖR ÉS LAPOS RESZELŐK

LAPOS RESZELŐ

- Erős lapos reszelő a mélységhatároló szem karbantartásához.
- Különleges hőkezeléssel a maximális élettartóssághoz.

KÖR RESZELŐK

- Kiemelkedő teljesítmény
- Éles fogak, sima vágás
- Hosszú ideig éles marad
- Ellenáll az eltömődésnek
- Svájci gyártmány



Osztás	Ø mm	Ø in.	Ref DB 12
1/4", 3/8" LOWPRO	4,0	5/32	70504
3/8"	4,5	11/64	70511
.325"	4,8	3/16	70503
3/8", .404"	5,5	7/32	70502
3/8", .404"	5,0	13/64	70505
	6,4	1/4	70501
	3,2	1/8	14012

x/ Doboz	Ref DB 4x3	x/ Doboz
25	70504T	20
25	70511T	20
25	70503T	20
25	70502T	20
25	70505T	20
25		
25		

Ref DB 3	x/ Doboz
Q70509C	55
Q70512C	55
Q70508C	55
Q70507C	55

RESZELŐ FOGANTYÚ

- Fából készült kényelmes reszelőnyél
- Kerek vagy lapos reszelőkhöz

Ref	x/Doboz
534370 Reszelő fogantyú	240



RESZELŐTARTÓK

- Kényelmes
- Könnyen használható
- Precíz



Ref	Osztás	Ø mm	Ø in.	x/Doboz
Q16265C	1/4", 3/8" LOWPRO	4,0	5/32	20
Q29192C	3/8"	4,5	11/64	20
Q18228C	.325"	4,8	3/16	20
Q13252C	3/8", .404"	5,5	7/32	20

ÉLEZŐKÉSZLET

- Kezdőcsomag a lánc és a vezetőlemez karbantartásához
- Tartalma:
 - Egy összeszerelt reszelőtartó a lánc vágóélek karbantartásához
 - Egy összeszerelt fanyél és lapos reszelő, valamint egy mélység ellenőrző szerszám a mélységghatároló szemek karbantartásához
 - Egy lemezhorony tisztító a lemezhornyok és olajfuratok tisztításához



1.



2.



OregonProducts.com



Ref 1. Csomagolva	Ref 2. Szerszámtartó tasak	Osztás	Ø mm	Ø in.	P/N	mm	in.	x/ Doboz
Q90405	558488	1/4", 3/8" LOWPRO	4,0	5/32	27530	0,65	.025	16
Q105860	558549	3/8"	4,5	11/64	27530	0,65	.025	16
Q90407	558550	.325"	4,8	3/16	27530	0,65	.025	16
Q90404	558551	3/8"	5,5	7/32	27530	0,65	.025	16
90406	-	.404"	5,5	7/32	107488	0,75	.030	16

VEZETŐLEMEZRE SZERELHETŐ LÁNCÉLEZŐ

- Kiemelkedő precizitás
- Könnyen felhelyezhető

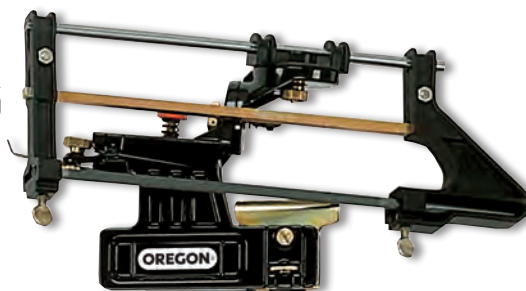

Ref	x/Doboz
557849	6

ÉLEZŐBAK-BEÜTHETŐ

- Farönkre rögzíthető
- A stabil és egyszerű karbantartásért

Ref		x/Doboz
26368A	Élezőbak-beüthető	12



ELEKTROMOS KÉZI ÉLEZŐ SURE-SHARP®

- 12 V-os köszörű szivargyújtó-dugasszal
- Tengelyrögzítés a fenőkő könnyebb cseréje érdekében
- 5 méteres tápkábel
- Gyors, gazdaságos köszörű
- 3 fenőkővel 0,325", 3/8" és 0,404" osztású láncokhoz
- A csomagolás tartalmazza az akkumulátorcsipeszeket és a fenőkőveket is



Ref		x/Doboz
585015	Komplett 12 V-os köszörű 5/32", 3/16" és 7/32" méretű fenőkővekkkel	6
31396	3/16" méretű fenőkővek (3-CSOMAG)	10
31397	5/32" méretű fenőkővek (3-CSOMAG)	10
31398	1. 7/32" méretű fenőkővek (3-CSOMAG)	10
32628	4,5mm méretű fenőkővek (3-CSOMAG)	10



1. **ÜZLETBEN KIHELYEZHETŐ CSOMAG**

ÉLEZŐLAP MÁGNESES FELFOGÁSSAL

- A lemezen levő vonalak segítenek a lánc reszelése közben a reszelő konzisztens és helyes beállításában.
- a láncvezetőhöz két beépített mágnessel csatlakozik.
- A 90610 rendelési számú darabon 25°-os szögjelzés látható az egyik oldalon, míg a másikon a 30°-os jelzés. A 90610A rendelési számú darabon 30°-os és 35°-os szögjelzés van.



Ref		x/Doboz
90610	Élezőlapp 25° & 30°	1
90610A	Élezőlapp 30° & 35°	1



Lánc karbantartása műhelyben

Jó
Jobb
Legjobb

LÁNCKÖSZÖRŰ-ÖSSZEHASONLÍTÓ TÁBLÁZAT



620-230	520-230	410-230	590181
---------	---------	---------	--------

JELLEMZŐK	620-230	520-230	410-230	590181
Tárcsa méret	5 3/4" (145 mm)	5 3/4" (145 mm)	5 3/4" (145 mm)	4 1/8" (105 mm)
Tárcsák száma a csomagban	3	3	3	2
Lánckiosztás maximális mérete	3/4"	.404"	.404"	.404"
Biztonságos egyirányú motorműködés	•	•	•	•
Tárcsa szabályozó kő a csomagban	•	•	•	•
Gyors-ellenőrző minta a csomagban	•	•	•	•
Lánc tetőlap szögének beállítása	•	•	•	•
Beépített lámpa	•	•	•	-
Alsó szög beállítása	•	•	•	-
Önbeálló láncbefogó	•	•	•	•
Kéz nélküli láncbefogó	•	-	-	-
Hidraulikus rendszer	•	-	-	-

ELEKTROMOS SPECIFIKÁCIÓ	620-230	520-230	410-230	590181
Volt	230	230	230	230
Hertz	50	50	50	50
Watt	214	214	214	85

Legjobb

X - LÁNCKÖSZÖRŰ HIDRAULIKUS BEFOGÓVAL

Egyfázisú,
közvetlen hajtású, egyutas, 230V-AC, 50 Hz,
214 Watt

TARTÓS ÉS KÉNYELMES

- Automatikus beszorítás
- Megbízható és tartós hidraulikus rendszer védelemmel
- 15 W teljesítményű lámpa a jobb láthatóságért

GYORS

- Széles befogóterület az extra stabilitásért és optimális köszörülési pontosság
- Precíz beszorítás fokbeosztással 0,043", 0,050", 0,058", 0,063", 0,080" és 0,122" méretekhez
- Kerekek a megvezetéshez, gyors és sima működéshez



Nettó súly 7,7Kg

PRECÍZ

- Optimális köszörülési geometria
- Jobb láncteljesítmény

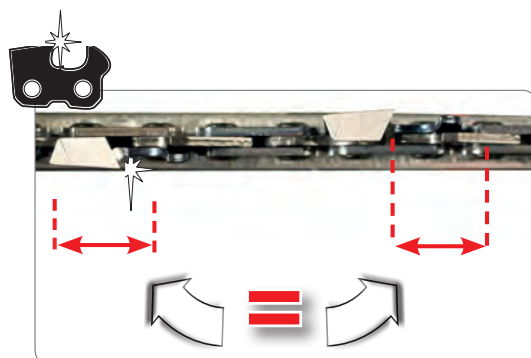

Nútszélesség	Osztás
1,1mm ▶ 3,1mm	1/4" ▶ 3/4"

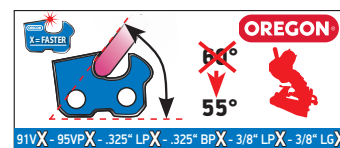

Ref		x/Csomag	x/Doboz
620-230	Láncköszörű 3 köszörűtárcsával (3.2mm, 4.7mm, 6mm)	x3	1

Jobb

LÁNCKÖSZÖRŰ

Egyfázisú, közvetlen hajtású, egyutas,
230V-AC, 50 Hz, 214 Watt

KÉNYELMES, ERGONOMIKUS MOZGATÓ SZERKEZETTEL

- Nagy, ergonomikus fogantyú, kioldógombbal
- 15 W teljesítményű lámpa a jobb láthatóságért
- Torziós rugó a kényelmes munka érdekében



GYORS

- Legkorszerűbb kialakítás
- Láncc megállító jelölő szerelvény
- Motorfejet feloldó gomb
- Önbeálló és gyors köszörülést biztosít



Nettó súly 6Kg

PRECÍZ

- Optimális köszörülési geometria
- Jobb láncteljesítmény

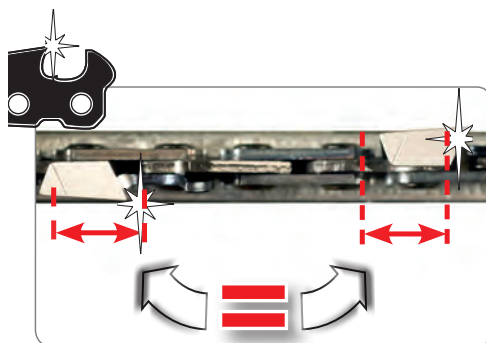

* Az 520-230-as típuson lévő, 3/4 hüvelyk láncciosztású láncc éléhez használja az Oregon 571887-et (3/4 hüvelykes láncciosztás esetén használjon adapterkészletet.) Külön kiegészítőként érhető el.



OregonProducts.com

Ref		x/Csomag	x/Doboz
520-230	Láncciosztó 3 köszörültárcsával (3,2 mm, 4,7 mm, 6 mm)	x3	4

Alkatrész lista és robbantott ábra itt található: <http://www.oregonproducts.eu/exploded>

Jobb

LÁNCKÖSZÖRŰ

- Egyszerű és könnyű használat
- Hosszú élettartamú motor
- Precíz köszörülés és tartós eszköz
- Beépített fényforrás
- Asztalra vagy falra szerelhető
- Biztonságos egyirányú motorműködés
- Egyszerű beállíthatóság

MŰSZAKI ADATOK:

- 230V-AC, 50 Hz, 214 W



Nútszélesség	Osztás
1,1mm ▶ 2 mm	1/4" ▶ 0,404"

Nettó súly 7,3Kg

Ref		x/Csomag	x/Doboz
557271	Láncköszörű 3 köszörűtárcsával (3.2mm, 4.7mm & 6mm)	x2	6

Alkatrész lista és robbantott ábra itt található: OregonProducts.eu

Jó

ASZTALI MINIKÖSZÖRŰ

- A nagyméretű láncköszörűk kompakt megfelelője
- Ideális a láncfűrész tulajdonosok és a kisműhelyek számára
- Precíz és tartós

MŰSZAKI ADATOK:

- Egyfázisú, 230V-AC, 50 Hz, 85 W



Nútszélesség	Osztás
1,1mm ▶ 2 mm	1/4" ▶ 0,404"

Nettó súly 2Kg

Ref		x/Csomag	x/Doboz
590181	Láncköszörű 2 köszörűtárcsával (3.2mm & 4.7mm)	x2	6



OregonProducts.com

B Alkatrész lista és robbantott ábra itt található: OregonProducts.eu

KÖSZÖRŰTÁRCSÁK

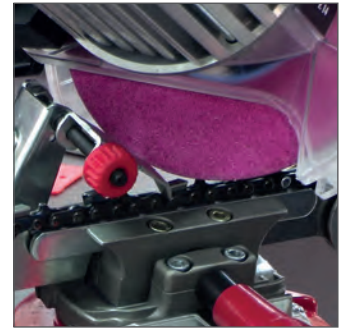

(*) 1 doboz
 = 5 Csomag 32659P = 25 EA tárcsa
 = 5 Csomag 32660P = 20 EA tárcsa
 = 5 Csomag 295453P = 15 EA tárcsa
 = 5 Csomag 295394P = 25 EA tárcsa
 = 5 Csomag 295396P = 20 EA tárcsa
 = 5 Csomag 106547P = 25 EA tárcsa
 = 5 Csomag 106548P = 20 EA tárcsa
 = 5 Csomag 106549P = 15 EA tárcsa



- Kiváló minőségű korund (alumínium-oxid) tárcsák
- Közepes sűrűség a „kis mértékben” elhasználdott láncokhoz
- Sima, megbízható és PRECÍZ működés

Ref					(*) x/Doboz
		mm	mm	mm	
32659P (5-Csomag)	3/8" low pro, .325", 1/4"	145	3,2	22,3	5
32660P (4-Csomag)	3/8", .404"	145	4,7	22,3	5
32661P (3-Csomag)	Összes	145	6	22,3	5



- Kiváló minőségű korund (alumínium-oxid) tárcsák
- Nagy sűrűségű kemény tárcsák a nagyon elhasználdott láncokhoz
- Gyors, tartós és PRECÍZ

Ref					(*) x/Doboz
		mm	mm	mm	
295394P (5-Csomag)	3/8", low pro .325", 1/4"	145	3,2	22,3	5
295396P (4-Csomag)	3/8", .404"	145	4,7	22,3	5



Ref					(*) x/Doboz
		mm	mm	mm	
106547P (5-Csomag)	3/8", low pro .325", 1/4"	105	3,2	22,2	5
106548P (4-Csomag)	3/8", .404"	105	4,7	22,2	5
106549P (3-Csomag)	Összes	105	6	22,2	5

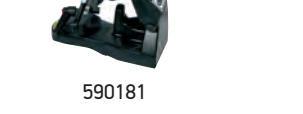

SZEGECSKINYOMÓ KÉSZÜLÉK

- A szegecskinyomás alapvető eszköze. Egyszerű működtetésű emelőkar
- Kinyomja a szegecsket az 1/4", 0,325", 3/8" és a 0,404" osztású láncokból
- Kényelmes ergonomikusabb fogantyú kialakítás
- Továbbfejlesztett, univerzális használati útmutató

Ref		x/Doboz
24548A	Komplett szerkezet kinyomó tuskéval 38594 és üllővel 111939	10
109644	Kinyomó túske a 1/4", 3/8"-90 kiosztású láncokhoz	1
38594	Kinyomó túske a .325", 3/8", 3/8"-91 és .404" kiosztású láncokhoz	1
111939	1. Üllő az 1/4", .325", 3/8", 3/8"-91/90 és .404" kiosztású láncokhoz	1
105530	2. Állítható üllő 1/4", 0,325", 3/8" és 0,404" osztású láncokhoz	1



1.
Tartalmazza a csomag



2.

Alkatrész lista és robbantott ábra itt található: OregonProducts.eu

SZEGECSSELŐ KÉSZÜLÉK

- Szoros, konzisztens szegecsnyomást biztosít
- Az összes láncfajta szegecseléséhez 1/4" és 0,404" osztás és 1,1mm és 2,0mm méret között
- Kényelmes ergonomikusabb fogantyú kialakítás
- Továbbfejlesztett, univerzális használati útmutató

Ref		x/Doboz
24549A	Komplett szegecselő, betétekkel és üllővel	10
38598	Üllő forgó betét az 1/4", .325" és 3/8"-90/91 kiosztású láncokhoz (B)	1
38597	Üllő forgó betét a 3/8" és .404" kiosztású láncokhoz (A)	1
38599	Üllő támasztó kar (A)	1
38600	Üllő támasztó kar (B)	1



Tartalmazza a csomag



Alkatrész lista és robbantott ábra itt található: OregonProducts.eu

ELEKTROMOS SZEGECSELŐ

- Nagy mennyiségű szegecselési munkákhoz
- Nagy igénybevételre méretezett öntöttvas géptest
- Kompakt, könnyen telepíthető
- Nagy nyomatékú motor akár 0,404" osztású láncokhoz
- Teljesen felszerelt
- Professzionális eredmények



- Erőkifejtést alig igényel. Mindkét kéz használható a keréken



- Teljes betét- és állókészlettel
- „A” jelölés: 3/8" Ø .404"
- „B” jelölés: 1/4" Ø .325"



- A gyárral megegyező pontosságú szegecselés



**Gyári minőségű szegecselés megfizethető áron
Akár 25%-al kevesebb a szegecselési idő**



Ref		x/Doboz
542655	Elektromos szegecselő	1

Nútszélesség	Osztás
1,1mm ▶ 2 mm	1/4" ▶ 0,404"

MŰSZAKI ADATOK:

- Egyfázisos, 230V-AC, 50 Hz, 85 W
- Nettó súly 7,5Kg

Alkatrész lista és robbantott ábra itt található: OregonProducts.eu



Vezetőlemez karbantartása

ZSÍRZÓ

- Használata csökkenti a súrlódást és növeli a teljesítményt számos láncfűrész alkalmazása során
- Megelőzi az idő előtti kopást, különösen a láncvezető orránál

Ref		x/Doboz
21939	1. Zsírzó kenőanyag nélkül	250
90484	2. Zsírzó kenőanyaggal	20
90476	3. Vörös folyékony zsír zacskó	100

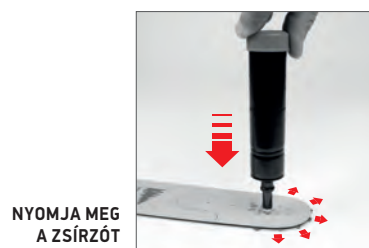

1.



2.



3.



VEZETŐLEMEZHORONY TISZTÍTÓ

- Könnyen használható a láncvezető karbantartásához.
- Megtisztítja a lemez hornyokat és az olajfuratokat.



Ref		x/Doboz
13616	Vezetőlemezhorony tisztító	300



HASZNÁLJA HETENTE 1-SZER



VEZETŐLEMEZ TOK

- Vezetőlap védő: védi a vezetőlapot és a láncot a károsodástól és megelőzi a lánc véletlen érintéséből származó baleseteket.
- Tartós műanyagból készül.
- Három hosszban rendelhető.

Ref		x/Doboz
38614	14" (35cm) vezetőlemez tok	48
28934	16" (40cm) vezetőlemez tok	24
28933	20" (50cm) vezetőlemez tok	24





Erdészeti szerszámok és tartozékok

MŰANYAG DÖNTŐÉK

- Erős, strapabíró és könnyű
- A fán jobb tartást biztosító fogazással
- ÚJ - Nagy ellenálló képességű poliamid anyag az 561109 és 570726 típusoknál

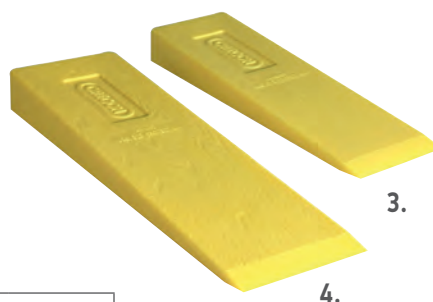

EGYBENGYÁRTOTT, KÖNNYEN LEVÁLASZTHATÓ AKASZTÓ

Ref		x/Doboz
561109	1. 5"½ (14cm) műanyag döntőék	180
570726	2. 8" (20cm) műanyag döntőék	12
23560	3. 10" (25cm) műanyag döntőék	12
26782	4. 12" (30cm) műanyag döntőék	12

MÉRŐSZALAG

- Nagy strapabírású fogaskerekek a zökkenőmentes működéshez
- Szupererős automatikus visszacsévlő
- Erős fémszalag jól látható fokbeosztással és jelzésekkel



AKASZTÓ, AMI HASZNÁLHATÓ A 41898 SZERSZÁMTÁSKÁVAL

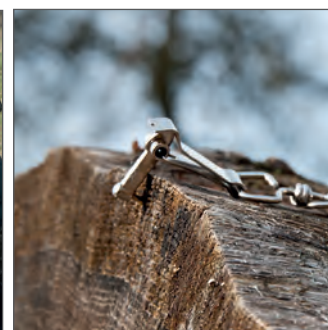

KIOLDHATÓ KAMPÓ, HOGY JOBBAN RÖGZÜLJÖN A SZALAG VÉGE A FÁBAN



Ref		x/Doboz
106510	15m mérőszalag	24
106511	15m / 50" mérőszalag	24
106512	20m mérőszalag	24
106513	25m mérőszalag	12





Láncfűrész karbantartása

GYÚJTÓGYERTYÁK

- Gyújtógyertyák láncfűrészekhez, bózótvágókhoz és fűnyírógépekhez.
- **Csúcsminőségű, Európában készült.**
- **ÚJ** bliszteres csomagolás, bemutatófalakra.

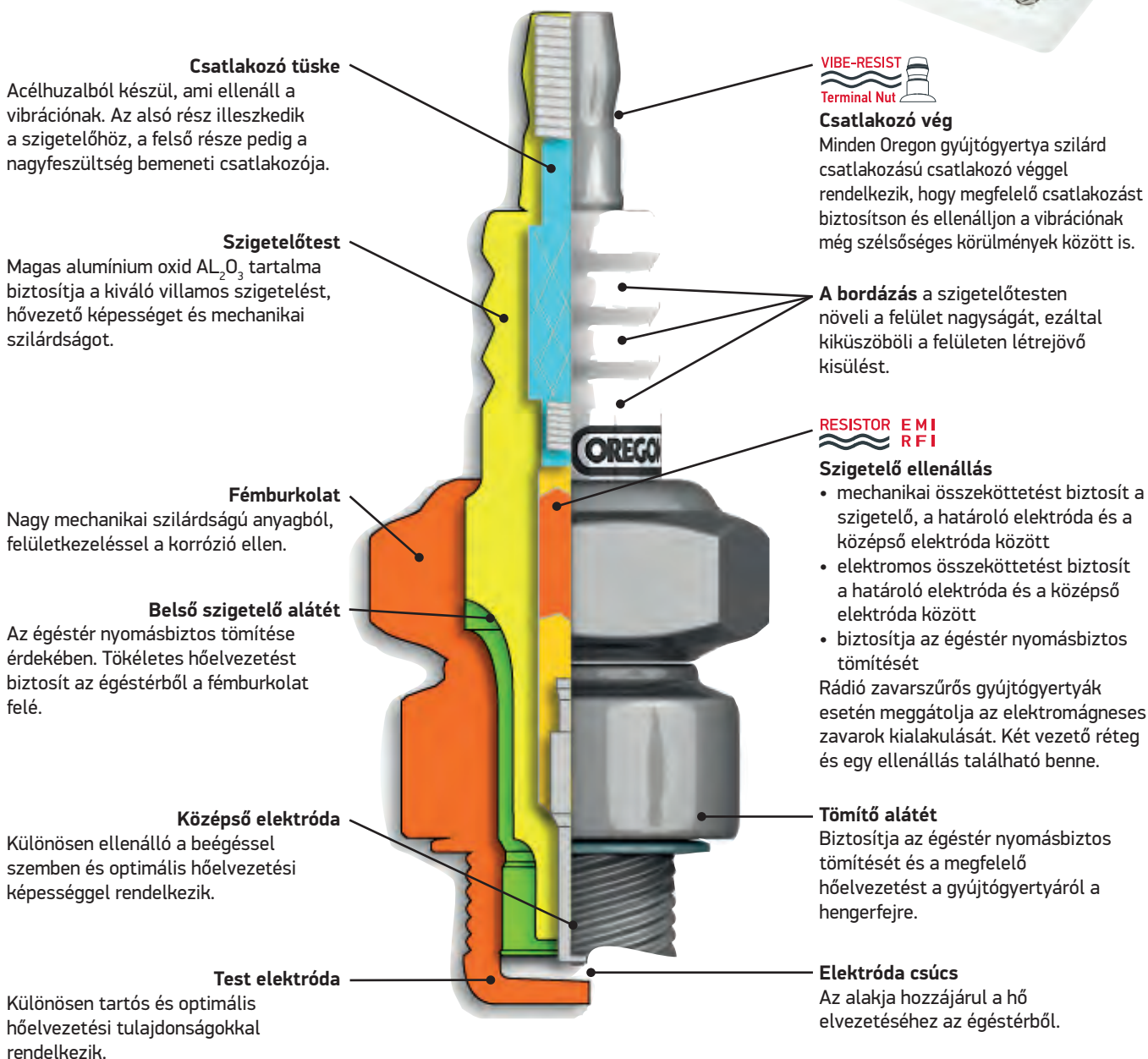

				 OREGON	 OREGON	 OREGON	 CHAMPION
CHAMPION	BOSCH	NGK	RESISTOR EMI RFI	EGYEDI KISZERELÉS	GYŰJTŐDOBOZ (50 DB)	BLISZTER CSOMAG	CHAMPION GYŰJTŐGYERTYÁK
CJ7Y	WS8F	BPM7A		77-300-1	Használata 77-414	Használata Q77-324-1	CJ7Y
J19LM	W9E0	B2LM		77-301-1	77-400-0	-	
CJ8	WS8E	BM6A		77-302-1	77-404	Q77-302-1	CJ8
RC12YC	FR8DC	BCPR5ES	●	77-303-1	-	Q77-303-1	-
DJ8J	HS8E	BM6F		77-304-1	-	Q77-304-1	-
RJ19LM	WR11E0	BR2LM	●	77-305-1	77-416	Q77-305-1	RJ19LM
RCJ8	WSR8E	BMR6A	●	77-306-1	-	-	-
RCJ6Y	WSR6F	BPMR7A	●	77-307-1	77-415	Q77-307-1	RCJ6Y
CJ6	WS7E	BM7A		77-308-1	Használata 77-415	Használata Q77-307-1	-
CJ8Y	WS7F	BPM6A		77-309-1	-	Q77-309-1	CJ8Y
N11YC	W8DC	BP5ES		77-310-1	-	-	-
CJ6Y	WS5F	BPM7A		77-311-1	-	-	-
RN9YC	WR7DC	BPR6ES	●	77-312-1	77-401	Q77-312-1	-
J17LM	W9EC0	B4LM		77-313-1	-	-	-
RN11YC4	WR8DCX	BPR5ES11	●	77-314-1	-	-	-
N9YC	W6/7/D/C	BP6ES		77-315-1	Használata 77-401	Használata Q77-312-1	-
J8C	W8/9E/C	B6S		77-317-1	-	-	-
RCJ8Y	WSR8F	BPMR4A	●	77-319-1	-	-	-
L86C	W8AC	B5HS		77-321-1	-	Q77-321-1	-
RCJ7Y	WSR7F	BPMR7A	●	77-324-1	77-414	Q77-324-1	-
RJ17LM	WR9E0	BR4-LM	●	77-350-1	-	Q77-350-1	-
J6J	W7EC	B6S		77-351-1	-	-	-
L92YC	W8BC	BP5HS		77-352-1	-	-	-
RL87YC	WR7BC	BPR6HS	●	77-325-1	-	-	-
RCJ4	-	BMR7A	●	77-354-1	-	-	-
RZ7C	USR7AC	CMR6H	●	77-355-1	-	-	-
DJ6J	HS5E	BM7F		77-316-1	-	-	-

KOMBINÁLT KULCSOK

- Vastag bevonat a jobb korrózióállóság érdekében
- Kettős imbuzkulcs csavarhúzóval vagy torx™ csavarkulccsal

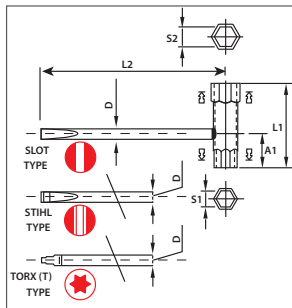

SLOT	S1XS2	D (mm)	A1	L2	L1	MOTOR MÁRKA	OREGON 200/DOBOZ	OREGON CSOMAGOLVA 100/DOBOZ
⊃	16x19	7	25	151	80	Homelite XL series, 925	57-033	-
⊃	17x21	8	35	152	70	Stihl 08 ; Alpina ; Dolmar CA, CC, CT ; Oleo-Mac ; Solo 50, 70, 125	57-034	Q57-034
⊃	11x16	7	30	150	92	Homelite XL Super VI-XL2 ; Mc Culloch Mac 6	57-035	Q57-035
⊃	13x19	7	28	151	55	Stihl 010, 015, 020, 028, 031, 032, 041 ; Dolmar 112, 113, 114, 116, 117, 119, 120, 120 Super ; Husqvarna ; Jonsered 625, 630, 670 ;	57-036	Q57-036
⊃	13x19	7	33	151	85	Echo 701, 750, 801, 802 ; Husqvarna ; Oleo-Mac 254, 350, 355, 945, 950, 938, 941, 942, 946, 951, 970, 980 ; Partner ; Solo 610, 620, 640, 650	57-037	Q57-037
⊃	17x19	7	34	151	68	Dolmar 122, 123, 144, 152, 153, 133, 166, 309, 310, 311 ; Oleo-Mac 271, 272, 481, 482, 999	57-038	Q57-038
⊃	19x21	8	40	152	80	Dolmar	57-041	-
⊃	10x16	7	30	150	88	Mc Culloch	57-042	Q57-042
⊃	13x19	7	23	151	68	Stihl ; Husqvarna ; Oleo-Mac ; Chinese saws	57-043	Q57-043
⊃	17x19	8	34	171	68	Stihl 045, 050, 051, 075 ; Dolmar 122, 123, 144, 152, 153, 133, 166, 309, 310, 311 ; Oleo-Mac 271, 272, 481, 482, 999	57-046	-
⊃	13x19	8	28	215	78	Stihl	57-039	-
⊃	19	8	12	215	52	Stihl	57-040	-

INDÍTÓZSINÓR

- Rugalmas, mégis erős
- Kiváló foszlás- és kopásállóság
- Olajnak és benzinnek ellenálló

Poliamid, nagy teherbírású, erős belső burkolat

*Poliamid, nagy igénybevé-
telre tervezett, 16-fonatú külső burkolat*



Ref		x/Doboz
522852	3,0mmx30,5m (100ft) indítózsín	50
522853	3,5mmx30,5m (100ft) indítózsín	50
522854	4,0mmx30,5m (100ft) indítózsín	50
522855	4,5mmx30,5m (100ft) indítózsín	35
106525	2,8mmx100m indítózsín	45
90200	3,0mmx100m indítózsín	45
90201	3,5mmx100m indítózsín	45
90202	4,0mmx100m indítózsín	45
90203	4,5mmx100m indítózsín	35
90204	5,0mmx100m indítózsín	35
90205	5,5mmx100m indítózsín	25
90206	6,0mmx100m indítózsín	25





Erdészeti szerszámok és tartozékok

SZERSZÁMÖV SZERSZÁMTARTÓVAL



Állítható heveder
elől és hátul



Derékhoz könnyen
igazítható öv



1



3



Fényvisszaverő pántok
a jobb láthatóságért



2



4



Levehető heveder



Könnyen felfüggeszthető
szerszámtartó

- Poliészter szövetű anyag a nagyfokú kopásállóság érdekében
- Kényelmes habszivacs-öv
- Állítható heveder elől és hátul
- Levehető heveder

A doboz az alábbiakat tartalmazza:

- 1 Jelzőspray tartója
- 2 Csavarkulcs, ék, faemelő fogó tartója
- 3 Reszelőtartó, laposreszelő, csavarkulcs, elsősegély doboz, mérőszalag tartó
- 4 Horog-, ék- és mérőszalag tartó



Ref		x/Doboz
584147	Szerszámöv szerszámtartóval	10

SZÍJAK ÉS SZERSZÁMTÁSKÁK

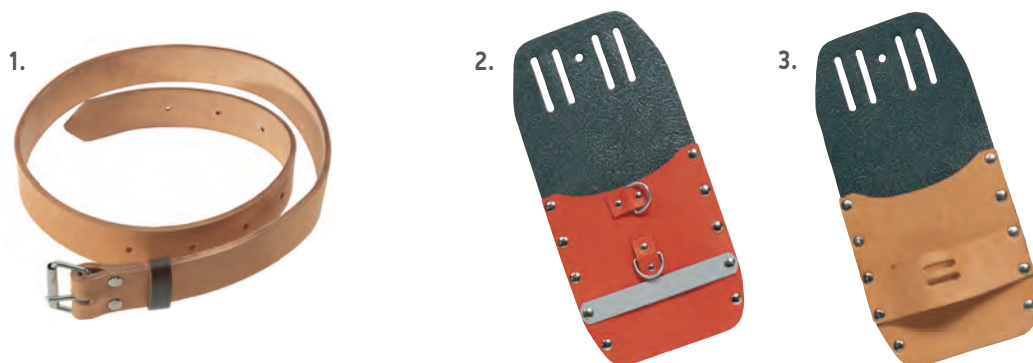

Ref		x/Doboz
41900	1. Nagy igénybevételre tervezett bőrszj favágók számára. 4cm magas, 125cm hosszú.	10
41898	2. Övtáska horoghoz (PN 536308 és 536307) vagy fogóhoz (PN 536321) polietilénből, mérőszalagtartó gyűrűvel.	10
41899	3. Övtáska horgokhoz (PN 536308 és 536307) vagy fogóhoz (PN 536321) és fadóntó ék, bőrből és polietilénből.	10

FADÖNTŐ RUDAK

- Nagy teherbírású kovácsolt kar
- Mozdó, kovácsolt billentőhorog
- A hajlított fogantyú extra erőt biztosít
- Kényelmes, csúszásmentes fogantyú



A fán kiváló fogást biztosító éllel



Ref	Hosszúság	Súly	x/Doboz	
536304	1. Fadóntó rúd	80cm	2,4	1
536305	2. Hosszú fogantyús fadóntó rúd	130cm	3,5	1

EMELŐCSÁKÁNYOK

- Jelentősen egyszerűbb rönkkezelés
- Ergonomikus, könnyű alumínium fogantyú
- Az éles hegy könnyen megragadja a fát



CSÚSZÁSMENTES FOGANTYÚ VÉGZÁRÓVAL

FOGAZÁS A FAGYOTT FÁBAN VALÓ JOBB FOGÁS ÉRDEKÉBEN



Ref	Hosszúság	Súly	x/Doboz
536319	1. Emelőcsákány	50cm	0,45 40
536320	2. Emelőcsákány	70cm	0,54 40

EMELŐHORGOK

- Kovácsolt acél horog
- Csúszásmentes, ergonomikus műanyag fogantyú



Ref	Súly	x/Doboz
536308	1. Emelőhorog	0,35 40
536307	2. Emelőhorog keresztirányú fogantyúval	0,45 30



EMELŐHORGOK ÉS FOGÓK

- Kovácsolt acél fogó
 - 180 mm-es fogószélesség
 - Csúszásmentes, ergonomikus bőr fogantyú
- Kovácsolt acél fogó
 - Csúszásmentes fogantyú
 - 265 mm-es fogószélesség nagy rönkök kezeléséhez
 - kényelmes fogantyú

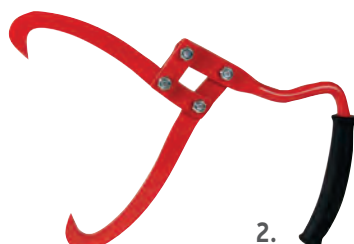

Ref	Súly	x/Doboz
536321	1. Emelőfogó (180mm)	0,485 30
536306	2. Emelőfogó (265mm)	0,95 20

JELŐLŐSPRAYK

- Ergonomikus és többirányú sapka: fejjel lefelé tartva is használható
- Jó láthatóság, hatékony jelölés a fákon.
- Ideiglenes fajjelölők, amelyek 2 vagy 4 évig is tartanak (új modellek)
- Többcélú felhasználhatóság: útmunkálatok, építkezések, rönkök stb. jelöléséhez.
- Rendkívül jól ellenáll az ultraibolya sugárzásnak és a szélsőséges időjárási viszonyoknak
- Fluorozott szénhidrogénektől és nehézfémektől mentes
- Gyors száradás még nedves felületeken is
- Megbízható működés, folyamatos festékáramlás
- Szín jelölése a címke tetején
- 500 ml-es palackok



Ref		x/Doboz
519410	Piros (2 év)	12
519411	Zöld (2 év)	12
519412	Fehér (2 év)	12
519413	Narancssárga (2 év)	12
519414	Sárga (2 év)	12
519415	Kék (2 év)	12
519441	Rózsaszín (2 év)	12
562179	Kék (4 év)	12
562137	Piros (4 év)	12
562138	Narancssárga (4 év)	12



3 JELŐLŐ, AMI 4 ÉVIG IS TART



JELŐLŐKRÉTÁK ÉS KRÉTATARTÓ

JELŐLŐKRÉTA

- Írás és jelölés a következő anyagokon: fa, fém, kő, beton, cserép, kerámia, műanyag, üveg, gumi stb.
- Hatszögletű forma az elgurulás megelőzése érdekében
- Papírtokkal együtt
- 12 mm széles, 120 mm hosszú

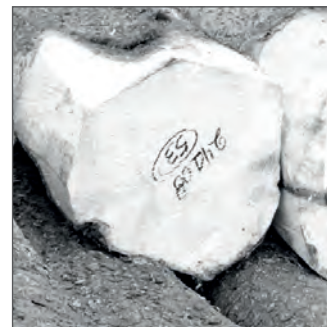

Ref		x/Doboz
295364	Jelölőkréta - fehér (12-Csomag)	36
295360	Jelölőkréta - kék (12-Csomag)	36
295361	Jelölőkréta - piros (12-Csomag)	36
295362	Jelölőkréta - zöld (12-Csomag)	36
295363	Jelölőkréta - sárga (12-Csomag)	36
295365	Jelölőkréta - fekete (12-Csomag)	36



KRÉTATARTÓ

- Erős fémből készült
- Kerek és hatszögletű krétákhoz 10-12 mm átmérővel
- Nem lesz piszkos a keze, miközben használja
- Zsebre csíptethető

Ref		x/Doboz
520272	Krétatartó	10



KOMBI TARTÁLYOK



Legjobb

6L + 3L FIORDLAND®

- 6 liter üzemanyag és 3 liter lánckenő olaj tárolására
- Mérőskála mindkét tartályon
- Nagy fogantyú. Még favágó kesztyűvel is könnyen szállítható.
- Szerszámtáskába helyezhető
- Alacsony konstrukció a nagyfokú stabilitás érdekében

Ref		x/Doboz
562405	1. Piros kombi tartály - 6/3l	6
562406	2. Átlátszó kombi tartály - 6/3l	6



Jobb

5L + 3L WAIPOUA®

- 5 liter üzemanyag és 3 liter lánckenő olaj tárolására
- Mérőskála mindkét tartályon

Ref		x/Doboz
562407	1. Piros kombi tartály - 5/3l	4
562408	2. Átlátszó kombi tartály - 5/3l	4



Jó

3L + 1,5L YUKON

- 3 liter üzemanyag és 1,5 liter lánckenő olaj tárolására
- Mérőskála mindkét tartályon

Ref		x/Doboz
562409	1. Átlátszó kombi tartály - 3/1.5l	6
562410	2. Piros kombi tartály - 3/1.5l	6



ÖKO FŰRÉSZBAK

Jobb



Összehajtható



Állítható szélesség és magasság



- Könnyen hordozható, felállítható és tárolható
- Könnyű
- Maximális terhelés: 80 kg
- Könnyen összeszerelhető
- A doboz tartalmazza az összeszerelési utasításokat
- Színes dobozos csomagolás

Ref	
584145	Öko fűrészbak

NAGY TEHERBÍRÁSÚ FŰRÉSZBAK

Legjobb



Rétegtelt acél a nagy ellenállóképesség érdekében

- Nagy mennyiségű fa tárolható benne
- Maximális terhelés: 160 kg
- Kimagaslóan stabil szerkezet és kialakítás
- Könnyen összeszerelhető
- Színes dobozos csomagolás



Ref

584146 Nagy teherbírású fűrészbak

B

KOMBI TARTÁLY KIEGÉSZÍTŐK



1.



2.



3.



Csak Fiordland® 6+3l kombi tartályhoz

Ref		x/Doboz
562611	1. Univerzális biztonsági kiöntőcsonk üzemanyag számára	10
562612	2. Univerzális biztonsági kiöntőcsonk lánckenő olaj számára	10
542035	3. Szerszámtáska Fiordland® 6/3l tartályokhoz	40

TISZTÍTÓFŰRÉSZ TÁRCSÁK

- Bozótvághókhoz és tisztítófűrészekhez.
- Ideális professzionális vágó és tisztítási munkákhoz bozotos területen 20 cm átmérőjű szárvastagságig.
- Könnyen élezhető 7/32" (5,5mm) kerek reszelővel.



	Ref  25.4mm	Ref  20mm		Vastagság	x/Doboz
1.	110971	110972	22 ágú x 200mm	1,5mm	10
	110973	110974	24 ágú x 225mm	1,8mm	10
2.	110975	110976	22 ágú x 200mm	1,5mm	10
	110977	110978	24 ágú x 225mm	1,8mm	10



45cc vagy annál nagyobb
1. tisztítófűrészekhez ajánlott



30cc vagy annál nagyobb
2. tisztítófűrészekhez ajánlott





Kenőanyagok és Vegyszerek

EU VÁSÁRLÓK SZÁMÁRA



ÁSVÁNYI LÁNCKENŐ OLAJ

Nagyteljesítményű ásványi lánckenő olaj jó tapadást segítő adalékanyagokkal. Az adalékanyagokkal dúsított kenőanyag gondoskodik a vezető és a lánc kopásállóságáról. Közepes viszkozitásának köszönhetően az olaj az egész éves használat során optimális folyékonysággal rendelkezik.

REF	CSOMAGOLÁS	X/DOBOZ	X/RÉTEG	X/RAKLAP
010-6371	1L	12	96	384
010-6372	5L	4	32	128
010-6373	20L	1	10	30



CSÚCSMINŐSÉGŰ ÁSVÁNYI LÁNCKENŐ OLAJ

A csúcsmínőségű lánckenő olaj olyan tapadást segítő adalékanyagokat tartalmaz, hogy a láncfűrészek a legzordabb környezetben is a legjobbat nyújtják. Elsősztályú formulájának és a kenési teljesítményt segítő adalékanyagoknak köszönhetően a lánc és a vezető kopása rendkívül alacsony mértékű marad.

REF	CSOMAGOLÁS	X/DOBOZ	X/RÉTEG	X/RAKLAP
010-4935	1L	12	96	384
010-4936	5L	4	32	128
010-1867	20L	1	10	30
029-5467	60L	1	6	12
010-1866	200L	1	2	2



BIO LÁNCKENŐ OLAJ

"Növényi nyersanyagokból készült, környezetbarát, nagy teljesítményű olaj. Az Oregon bio láncolaj formulája nem ártalmas a környezetre nézve, és biológiailag gyorsan lebomlik (a CEC L-33-A-94 szerint 21 napon belül akár 98%-ban). A terméket európai ökocímkével, német kék angyal címkével és ausztrál ökocímkével látták el."

REF	CSOMAGOLÁS	X/DOBOZ	X/RÉTEG	X/RAKLAP
010-6362	1L	12	96	384
010-6363	5L	4	32	128
010-6364	20L	1	10	30
029-5466	60L	1	6	12
010-1868	200L	1	2	2



LÁNCKENŐ OLAJ

ANGLIA ÉS
OROSZORSZÁG



ÁSVÁNYI LÁNCKENŐ OLAJ

A prémium minőségű, finomított, származékokkal dúsított, ásványi alapú olaj csökkenti a kopás mértékét, és meghosszabbítja a vezető és a fűrészlánc élettartamát. Csúcsminőségű adalékanyagai minimalizálják az olajvesztéget, és korrózióvédelmet nyújtanak. Így a termék tartós lesz, és a hosszú távú beltéri tárolás esetén sem bomlik le. Akár -20 °C hőmérsékletnél is használható.

		CSOMAGOLÁS	X/DOBOZ	X/ RAKLAP
90844	90844S	1L	12	384
90300	90300S	5L	4	128
90301	90301S	25L	1	30



UK



BIO LÁNCKENŐ OLAJ

A fenntartható repceolaj alapú Oregon bio lánccolaj kiváló biológiai lebonthatósággal és alacsony környezeti toxicitással csökkenti a környezetet érő hatásokat. Optimális viszkozitásának köszönhetően minden klimatikus feltétel mellett használható. Az oxidációgátló adalékok csökkentik a lerakódást, és javítják a termék eltarthatóságát.

	CSOMAGOLÁS	X/DOBOZ	X/ RAKLAP
104935	1L	12	384
104936	5L	4	128
104937	25L	1	30



KÉTÜTEMŰ MOTOROLAJ

**EU VÁSÁRLÓK
SZÁMÁRA**



2 ÜTEMŰ, FÉLSZINTETIKUS

Alacsony füstkibocsátású, többcélú, kétütemű, legújabb generációs olaj üzemanyag stabilizátorral. Ez a prémium motorolaj gyors és egyszerű motorindítást, valamint kiváló teljesítményt tesz lehetővé a használat közben. Tisztító és korróziógátló vegyületei megakadályozzák az üzemanyagkeverék elavulását, és még a hosszú téli tárolási időszakok alatt is tisztán tartják az üzemanyagrendszert. Emulgeálószerrel biztosítja az üzemanyag megfelelő keverési arányát. Keverési arány: 1:50. JASO FD; ISO-L-EGD; API TC; GLOBAL GD

PIROS	ZÖLD	CSOMAGOLÁS	X/DOBOZ	X/RÉTEG	X/RAKLAP
010-6365	010-6361	100ML	100	1200	3600
010-6366	010-6368	1L	12	120	480
011-1140	010-6370	1L adagolás flakon	12	96	480
010-6367	010-6369	5L	4	32	128
010-1153	011-1151	20L	1	10	30
029-5468	029-5470	60L	1	6	12
010-1154	-	200L	1	2	2



100ML



1L



1L



5L

KÉTÜTEMŰ MOTOROLAJ

**ANGLIA ÉS
OROSZORSZÁG**

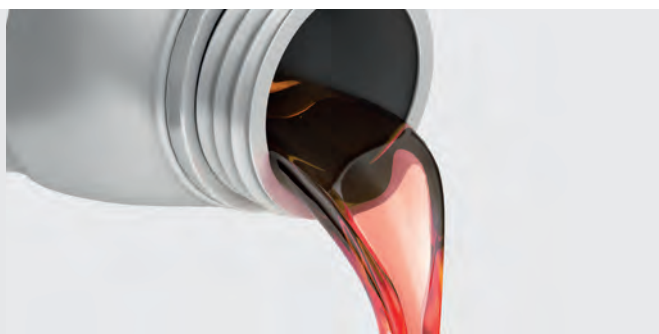

2 ÜTEMŰ, ÁSVÁNYI

Könnyen vegyíthető, csúcsmínőségű, 2 ütemű ásványi motorolaj. Kivételes kenési tulajdonságai a diszpergálószer és az alacsony hamutartalmú tulajdonságok kombinációja révén lehetővé teszik, hogy nagy benzin / olaj arány mellett használják fel azt anélkül, hogy veszélyeztetné a teljesítményét. Formulája korrózió elleni védelmet biztosít, és tisztán tartja a motort. Keverési arány: 1:50.
JASO FB; API TC

		CSOMAGOLÁS	X/DOBOZ	X/ RAKLAP
512982	512982S	1L	12	924
512984	512984S	5L	4	200
512985	512985S	25L	1	32
109551	109551S	Kínáló dobozban 50x100ml flakon	50	5000



5L



1L



100ML

2 ÜTEMŰ, FÉLSZINTETIKUS

Félszintetikus, alacsony füst kibocsátású, csúcsmínőségű formula, amely a legigényesebb, nagy fordulatszámú, több mint 10 000 fordulat/perc teljesítményű motorokhoz is alkalmas. A magas szintű kenési-, és a speciálisan kifejlesztett adalékanyag-technológiának köszönhetően a legmagasabb szintű teljesítményt biztosítja, és növeli a motor élettartamát. Viskozitásának köszönhetően könnyen vegyíthető üzemanyaggal. Keverési arány: 1:50.
JASO FC/FD; ISO-L-EGC/EGD; API TC

		CSOMAGOLÁS	X/DOBOZ	X/ RAKLAP
90720	90720S	1L	12	924
90721	90721S	1L zöld	12	924
90891	90891S	5L	4	200
90845	90845S	25L	1	32
104934	104934S	Kínáló dobozban 50x100ml flakon	50	5000



5L



1L



1L



100ML

ÜZEMANYAG ADALÉK



- Alkalmas az összes kétütemű és négyütemű üzemanyaghoz
- Javítja az indítási teljesítményt
- Csökkenti a motor kopását
- Növeli a motor teljesítményt
- Megóvja a motor állapotát a szezonális munka megkezdéséig
- Több, mint 6 hónapig frissen tartja az üzemanyagot

Könnyen használható 5 ml-es fiola, 5 l üzemanyaghoz való

FIGYELEM:

NEM ALKALMAS KATALIZÁTORRAL MŰKÖDŐ MOTOROKBAN VALÓ HASZNÁLATRA



Ref		x/Doboz
54-022	Üzemanyag adalék (50 x 5ml)	50

TISZTÍTÓSZEREK

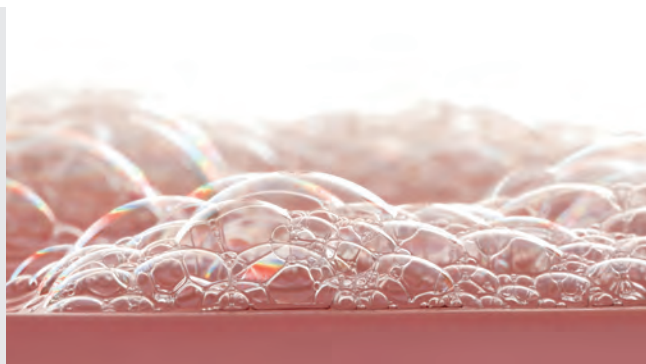

MX 14

Folyékony tisztítószer műhelyekbe, üzletbe, otthonra, hobbicélra és ipari célokra. Egyenesen a palackból permetezve, vagy akár 1:20 arányban hígítva használható, a szennyeződéstől függően. Törlőkendővel vagy vízzel öblíthető le.

- Eltávolítja a makacs olajszenyeződések, a rászáradt koszt vagy fűnyomot
- Megtisztítja a motorfűrész láncvezetőjét a mézga- és nedvlerakódásoktól
- Tisztítja a piszkos vagy festékfoltos ruhákat
- Használható magasnyomású mosóval

Könnyen használható, és kevésbé veszélyes a környezetre:

- Biológiailag lebomló, foszfátmentes, nem tűzveszélyes
- Nem érvényesek rá a veszélyes anyagokra vonatkozó szabályok
- Hígításra vonatkozó információk a csomagoláson



Ref		x/Doboz
091-9320	500 ml-es szóróflakon	12
091-9060	1l-es palack	6
091-9040	5l-es kanna	1
091-9050	10l-es kanna	1



ULTRAHANGOS TISZTÍTÓ FOLYADÉK

- Minden ultrahangos tisztító berendezéshez alkalmas
- Oregon® formula a kiváló eredményekért
- 1 literes palack - vízzel hígítandó

Ref	x/Doboz
088-402	12



**OREGON PRÉMIUM
UNIVERZÁLIS KARBANTARTÓ SPRAY**

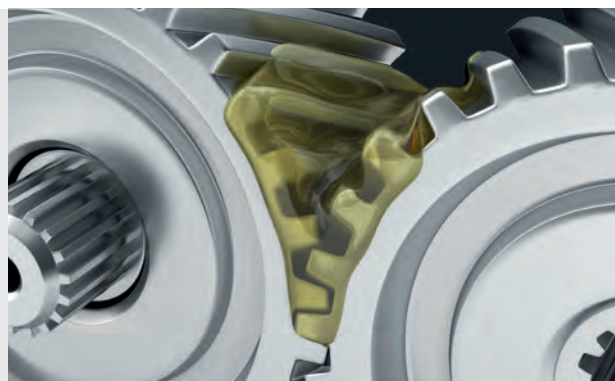

• **TISZTÍT és VÉD**

Oldja a zsírt, a kátrányt, rászáradt koszt és szennyeződést. Oldja a legtöbb ragasztót is, így a matricák könnyen eltávolíthatók.

A tél folyamán megvédi a szerszámokat a rozsdásodástól. Karburátorok tisztításához: felpuhítja és feloldja a mézgalerakódásokat és a rászáradt koszt.

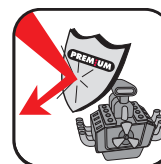

• **NEDVESSÉGTASZÍTÓ**

Gyorsan lepergeti a vizet, és nedves védőréteget képez a fém felületén. Használható elektromos érintkezőkhöz, gyújtásrendszerekhez, motorokhoz, szerszámokhoz stb.



• **KEN**

Egy vékony kenőanyagréteg jut a szerkezet mélyébe, így a beragadás és lomha mozgás felszabadul, és a kopás elleni védelem tovább tart.

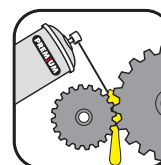

• **BEHATOL**

A hajszálcsoveken keresztül behatol a rozsdás és beragadt illeszkedésekbe, fellazítja a kötést, és helyreállítja a normál mozgást. Az ottmaradó kenőanyagréteg véd a további korróziótól és beragadástól.

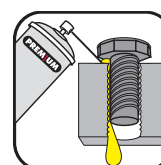

Ref	Can languages	x/Doboz
010-5896	EN-FR-DE- IT-NL- SV	12
010-5897	EN-TR-ES-EL-PT-RO-BG-SR-HR-HU-SI	12
010-5898	EN-PL-NO-FI-DK-ET-LT-LV-CZ-SK-RU	12





Egyéni Védőeszközök

A LÁNCFŰRÉSZ OKOZTA SÉRÜLÉSEK FŐBB PONTJAI

Fej, szemek, arc, fülek



Felsőtest



Kezek



Lábak



Lábfejek

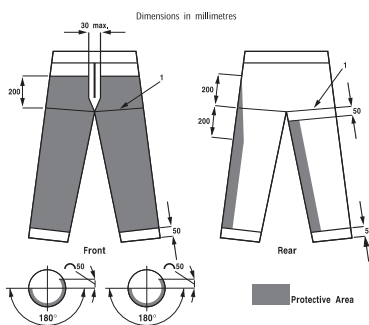

◀ **'A' TÍPUS**
Képzett láncfűrész kezelőknek ajánlott.

'C' TÍPUS ▶
Láncfűrész használóknak, akik speciális munkát végeznek pl. a magasban végeznek fagandozási munkát.

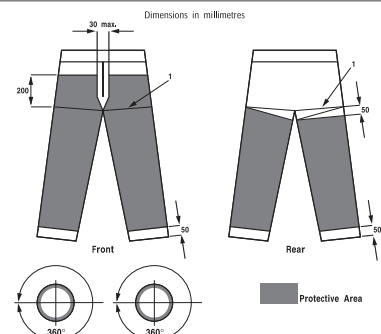

Jó
Jobb
Legjobb

FELHASZNÁLHATÓSÁG



A láncfűrész használatának gyakorisága	●	●●	●●●	●●●●
Fűrészméret	elektromos, akkumulátoros	≤ -ig 45 cc	38-62 cc	38-100 cc
Vágni kívánt fa mérete (átmérő)	0-20 cm	0-30 cm	0-60 cm	0-90 cm

TARTÓSSÁG	●●	●●	●●●	●●●●	●●●●●
Extra védőpárnázat (térdék, combok, fenék és hát)	-	-	poliészter*	Nylon**	Armortex***
Külső anyag	100% poliészter	100% poliészter	65%poliészter & 35%pamut	100 % poliészter	100% poliészter
Kettős szerszámzseb	-	-	-	●	●
Láthatósági (Hi-Vis) lábszár	-	-	-	●	-
Szellőző nyílás a hátsó részen	-	-	-	-	●
Súly (méret: M)	1kg	1.05kg	1.15kg	1.30kg	1.35kg
Méret	S, M, L, XL, 2XL, 3XL				
Lélegző, víztaszító, rugalmas					

1. osztály (20 m/s) - A. típus	575780	295435/xx	295453/xx	295463 & 295473/xx	295490/xx
1. osztály - C. típus	-	295397/xx	-	295425/xx	-
2. osztály (24m/s) - A. típus	-	-	295456/xx	-	-
Pántos nadrág	-	295445/xx	295454/xx	295464/xx	-

* A Poliészter egy nagyon könnyű, vasalásmentes, erős és tartós anyag.

** A Nejlon rugalmas és könnyen kezelhető. Nagyon jól ellenáll a kopásnak. Fényes, könnyű, kényelmes és puha.

*** Az Armortex a nejlon és a poliészter kombinációja, bevonva egy újfajta réteggel, amely nagyon nagy ellenállóságot biztosít a kopásokkal szemben. Ez az anyag tökéletes az erdészeti környezetben végzett szeder és más bokrok közötti munkához.

Jó
Jobb
Legjobb

FELHASZNÁLHATÓSÁG



Yukon



Waipoua



Fiordland



Esőkabát



Hi-vis



ERDÉSZET

UNIVERZÁLIS HASZNÁLAT

TARTÓSSÁG	●●	●●●	●●●●●	●●●●	●●●●
Extra védőpárnázat a jobb tartósság érdekében	Nejlonszövet	Nejlonszövet	Armortex-könyök & vállak	-	-
Külső anyag	100% poliészter	100% poliészter	100% poliészter	100% nejlonszövet	100% poliészter
Első zseb	4	4	5	4	4
Nyúlás	●	●	●	-	●
Szabad mozgást biztosító rendszer	-	-	●	-	-
Kettős kezelő rendszer	-	-	●	-	-
Állítható kezelő	●	●	●	●	-
Vízálló zsebek	●	●	●	●	●
Derékigazítás	●	●	-	●	-
Szennyezésálló	-	●	-	-	-
Víz-és szélálló	-	-	-	●	-
Víztaszító	●	●	●	-	●
EN 20471 igazoltan 3. osztályú	-	-	-	-	●
Méret	S, M, L, XL, 2XL, 3XL				
Szellőző kabátok (az ujjak alatt és a háton), hosszított hátrész					
PN	295472/xx	295475/xx	295489/xx	295451/xx (narancs) & 295452/xx (kék)	295477/xx

Legjobb

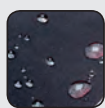

NEM MUNKAVÉDELMI KABÁT

- 100 % rugalmas, sztreccs anyagból készült poliészter kabát
- 7 zseb (4 elülső zseb + 1 belső zseb + 1 mandzsettazseb + 1 zseb az elsősegély-felszerelés számára) vízálló cipzárral
- Olaj-, üzemanyag- és hőálló
- Vállvédelemmel ellátva



Elsősegély-felszerelés zseb

Dupla mandzsetta



Extra hosszú cipzárral ellátott szellőzőnyílás jobb- és bal oldalon is

MUNKAVÉDELMI NADRÁGOK

6 rétegű védőanyag

- Elöl tartós, strapabíró nejlón sávolyiszövet
- Olaj-, üzemanyag- és hőálló
- Armortex® foltok a kopásnak kitett területeken (térd, ülep, a szár alsó része és belső oldala, valamint a kontakt terület)
- 5 gumírozott cipzárás zseb
- Javítókészlet a dobozban
- Extra hosszú cipzárás szellőzőnyílás a jobb és a bal lábszáron
- Könnyű : 1,25kg (M méretű nadrág esetén)



EN 381-5
1. Osztály
(20 m/s)



Dupla szerszámzseb



Felhúzó- és gátló cipőfűző akasztó

Ref	Méret	x/Doboz
295489	Nem munkavédelmi kabát	S - 3XL 10
295490	«A» típusú nadrág	S - 3XL 8

**WAIPOUA®
RUHÁZAT**

Jobb

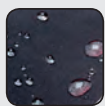

NEM MUNKAVÉDELMI KABÁT

- Rendkívül strapabíró, szakadás és karcálló
- 100 % rugalmas, sztreccs anyagból készült poliészter kabát
- Olaj-, üzemanyag- és hőálló
- 2 első zseb
- Kihelyezhető csomagolásban



Állítható tépőzáras man-dzsetta, hogy a csuklóhoz megfelelően illeszkedjen



Meghosszabbított hátsó rész a hideg és a por elleni nagyobb védelemért



Cipzáras szellőzőnyílások az ujjak alatt



Állítható derék-pántok a megfelelő illeszkedéshez

MUNKAVÉDELMI NADRÁG ÉS PÁNTOS NADRÁG

6-rétegű védőanyag

- Rendkívül strapabíró, szakadás és karcálló
- 100 % rugalmas, sztreccs anyagból készült nadrág
- Olaj-, üzemanyag- és hőálló
- Könnyű: 1,15kg (M méretű nadrág)
- 2 tépőzáras első zseb + 1 cipzáras hátsó zseb
- Kihelyezhető csomagolásban



EN 381-5
Class 1
(20 m/s)



**PRAKTIKUS EXTRA
DUPLA ZSEB**
(a jobb lábszáron)



Tökéletes illeszkedés a derékon, gombokkal a nadrágtartóhoz

Nagyméretű nejlón védőréteg a jobb lábszáron a combon (láncfűrészrel érintkező terület), a térdnél és a lábszárak alsó részén a hatékonyabb védelem és tartósság érdekében



295463

295473

Ref	Méret	x/Doboz
295475	Nem munkavédelmi kabát	S - 3XL 8
295473	"A" típusú nadrágok	S - 3XL 8
295464	"C" típusú nadrágok	S - 3XL 8
295463	"A" típusú pántos nadrágok	S - 3XL 8

**YUKON
RUHÁZAT**

Jó



NEM MUNKAVÉDELMI KABÁT

- Tetszetős, modern kialakítás és szabásvonal
- Rendkívül strapabíró – szakadás- és vágásálló
- Üzemanyag-, olaj- és hőálló
- Hűvös, légáteresztő anyag
- 4 zseb (1 mellzseb + 2 oldalzseb + 1 zseb az elsősegély-felszerelés számára)
- Kényelmes, magas korbársony gallér



Tépzárás derékevederek



Elsősegély- felszerelés zseb



Tépzárás mandzsettapántok



Cordura® könyökvédő foltokkal



MUNKAVÉDELMI NADRÁG ÉS PÁNTOS NADRÁG

5 rétegű védőanyag

- Kopásálló, 2 irányban nyúló poliészter anyag
- Két nagy elülső zseb és egy hátsó zseb tépzárral
- Könnyű : 1,05kg (M méretű nadrág esetén)



EN 381-5
1. Osztály
(20 m/s)



Ref	Méret	x/Doboz
295472	Nem munkavédelmi kabát S - 3XL	18
295435	«A» típusú nadrágok S - 3XL	10
295397	«C» típusú nadrágok S - 3XL	10
295445	«A» típusú pántos nadrágok S - 3XL	10

YUKON+ NADRÁG PÁNTOS NADRÁG

EN 381-5
1. Osztály
(20 m/s)

Tökéletesen illeszkedik a derékhoz gombok és pántok segítségével

Extra poliészter párnázat a jobb combon, térdeken és a nadrág lábszárán az extra védelem és nagyfokú tartósság érdekében

Mechanikus nyúlás a hátrészen az extra kényelemért

Extra poliészter párnázat

Fényvisszaverő csíkok a jobb láthatóságért



ELÖLNÉZET



HÁTULNÉZET

KWF szabvány tanúsítvány folyamatban

• **6 vágásálló védőréteg Polipamut:**

- **35% pamut:**

- Kényelmes a természetes szövetnek köszönhetően
- Melegen tart
- Légáteresztő
- Szabályozza az izzadságot és a testszagot
- Ellenáll a magas hőmérsékleten történő mosásnak

- **65% poliészter:**

- Nagyfokú tartósság
- Gyűrődésmentes

• **Könnyű: 1,15 kg (méret: M)**

• **Olaj-, üzemanyag- és hőálló**

• **2 első zseb és egy hátsó zseb**

• **Bolti bemutató csomagolás**

Egy puha és ellenálló szövet



Ref	Méret	x/Doboz
295453 Yukon+ A típusú nadrág 1. osztály (20m/s)	S - 3XL	8
295454 Yukon+ A típusú pántos nadrág 1. osztály (20m/s)	S - 3XL	6
295456 Yukon+ A típusú nadrág 2. osztály (24m/s)	S - 3XL	6

UNIVERZÁLIS LÁBSZÁRVÉDŐ

**Egy méretben!
Könnyű, praktikus és ergonomikus
Szellős és kényelmes**

6 rétegű védőbevonat

- 100% poliészter szövet
- Könnyű: 1kg
- 4 állítható pánt a láb hátsó részén
- Rendkívül kényelmes és kopásálló



EN 381-5
1. Osztály
(20 m/s)



Állítható szíjak: a láb hátsó részén



Állítható öv: hossz és derékszélesség



Ref	Méret	Méret	x/Doboz
575780	Univerzális lábszárvédő fűrészeléshez	-	10

LÁTHATÓSÁGI KABÁT

Láthatóság minden körülmények között!

- 3. osztályú láthatósági kabát - foszforeszkáló narancsszín, fényvisszaverő csíkokkal
- Láthatóság éjjel és nappal
- 360° láthatóság



EN ISO
20471 : 2013
3. Osztály



Ref	Méret	Méret	x/Doboz
295477	Nem munkavédelmi láthatósági kabát	S - 3XL	10

KAPUCNIS ESŐKABÁT

Ideális esős munkanapokhoz!

Jó

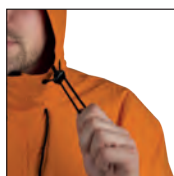

Állítható kapucni



Egy belsőzseb



Egy fedett mellzseb

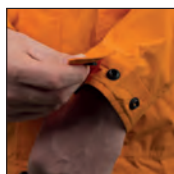

Állítható, gombos kezelők

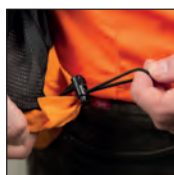

Csípőhöz igazítható

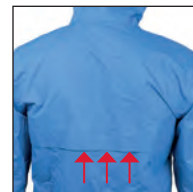

Hátrésznél nyitott a jobb levegőzés érdekében



Sisak alatt viselhető kapucni



Hosszabb hátrész az extra védelem érdekében

- Rendkívül kényelmes, divatos tervezés
- Véd a szél ellen, nem hatol be rajta a levegő
- Nejlonszövet a nagyfokú kopásállóság és tartósság érdekében
- Melegen tart
- 4 zsebbel
- Olaj-, üzemanyag- és hőálló
- Elérhető bemutató csomagolásban

Ref		Méretek	x/Doboz
295451	Esőkabát, narancssárga	S - 3XL	8
295452	Esőkabát, kék	S - 3XL	8

UNIVERZÁLIS RUHÁZAT



HÁTTÁMASZ

- Nejlon rugalmas pánt 4 alumínium csattal
- Optimális háttámasz nehéz dolgok emeléséhez és intenzív famunkákhoz

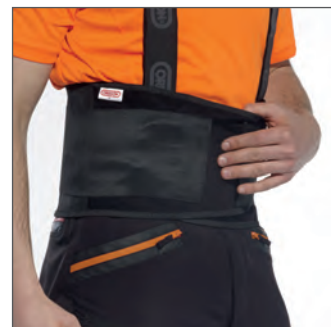

Tépőzáras rögzítés



Ref	Méret	x/Doboz
295488	Háttámasz S - 2XL	18

FAVÁGÓ NADRÁGTARTÓ

- Minőségi 537804 favágó nadrágtartó pánt, amely minden típusú Oregon nadrághoz rögzíthető gombokkal. Tökéletesen és megbízhatóan tart.
- 562411 fémcspesztes favágó nadrágtartó. Minden típusú nadrághoz.



Fémcsipeszes rögzítés



Ref	Méret	x/Doboz
562411	1. Fémcspesztes favágó nadrágtartó	10
537804	2. Favágó nadrágtartó gombos rögzítéshez	10

COOLDRY® LÉGÁTERESZTŐ PÓLÓ

- Cooldry® poliészter anyag
 - Nagy légáteresztő és nedvszívó képesség
 - Könnyű és rugalmas
 - Strapabíró és kényelmes
- Sportos szabás



1.



2.

Ref	Méret	x/Doboz
295476	1. Cooldry® sárga, rövid ujjú láthatósági (Hi-vis) póló	S - 3XL 48
295480	2. Cooldry® narancssárga, rövid ujjú láthatósági (Hi-vis) póló	S - 3XL 48

PRÉMIUM MINŐSÉGŰ ALSÓNEMŰ

- Melegen és szárazon tart
- Innovatív szövet
- Hipoallergén természetes szövet
- Nagyon kényelmes

INNOVATÍV SZÖVETSZERKEZET

PAMUT

Melegen tartja a testét
- Lélegző szövet
- Szag- és izzadság-szabályozó

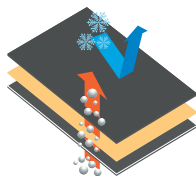

POLIÉSZTER MAG

- Strapabíró
- Formatartó

KÜLSŐ OLDAL

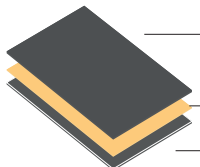

Pamut borzolt felület

Poliészter mag
Pamut borzolt felület

BELSŐ OLDAL



Ref	Méret	x/Doboz
295481	1. Téli nadrág lábszárvédő	M - 2XL 6
295482	2. Téli hosszú ujjú póló	M - 2XL 6
295483	3. Téli hosszú ujjú póló	M - 2XL 6
295484	4. Téli boxersaló	M - 2XL 12

OREGON BŐRCSZIMÁK LÁNCFŰRÉSZELEÉSHEZ

FELHASZNÁLÁS



Yukon



Waipoua



Fiordland



A láncfűrész használatának gyakorisága	● ●	● ● ● ● ●	
Fűrészméret	Elektromos, akkumulátoros, 62-38 cc	38-100 cc	
Vágni kívánt fa mérete (átmérő)	0-60 cm	0-90 cm	
TARTÓSSÁG	● ● ●	● ● ● ● ●	● ● ● ● ● ●
Anyag	Marhabőr és PU külső talp	Marhabőr és nitril külső talp	Nubuk bőr és nitril külső talp
Vízhatlan	-	-	
Vízálló felsőrész			-
Átszúrással szemben ellenálló talp	-	-	
Meleg és hideg elleni szigetelés	-		
Hőálló	-		
Súly (méret 43)	2kg	2.1kg	2.2kg
Méret		38 - 48	
PN	295449/xx (from 39)	295479/xx	295469/xx



Antisztatikus



Fém orrbetét



Energiaelnyelő sarok



Olajjal, üzemanyagokkal szemben ellenálló talp



Csúszásgátló talp

VÉDŐCSIZMÁK LÁNCFŰRÉSZELESHÉZ



KWF SZABVÁNY SZERINT TESZTELT

Független német vizsgáló intézetben.

Az Oregon védőcsizmákat 12 profi favágó tesztelte 4 hónapon át, felmérve :

1. A tartósságot :
 - A bőr állóképességét, belső és külső talpat, varratokat, fűzőnyílásokat és kampókat, és magukat a fűzőket.
 - A bőr és a külső talp közötti ragasztás tartósságát.
 - A sarok tartósságát.
 - A vízállóságot
2. A használati útmutató szerinti ápolását és kezelését.
3. A méret megfelelőségét.
4. A kényelemérzetet és súlyt.
5. A hőszigetelő képességet.
6. A nedvességálló képességet (víz elnyelése) és hóálló képességet.



WAIPOUA®
1. OSZTÁLY
(20 m/s)

FIORDLAND®
2. OSZTÁLY
(24 m/s)

YUKON®
1. OSZTÁLY
(20 m/s)



AZ OREGON CSIZMÁK JELLEMZŐI

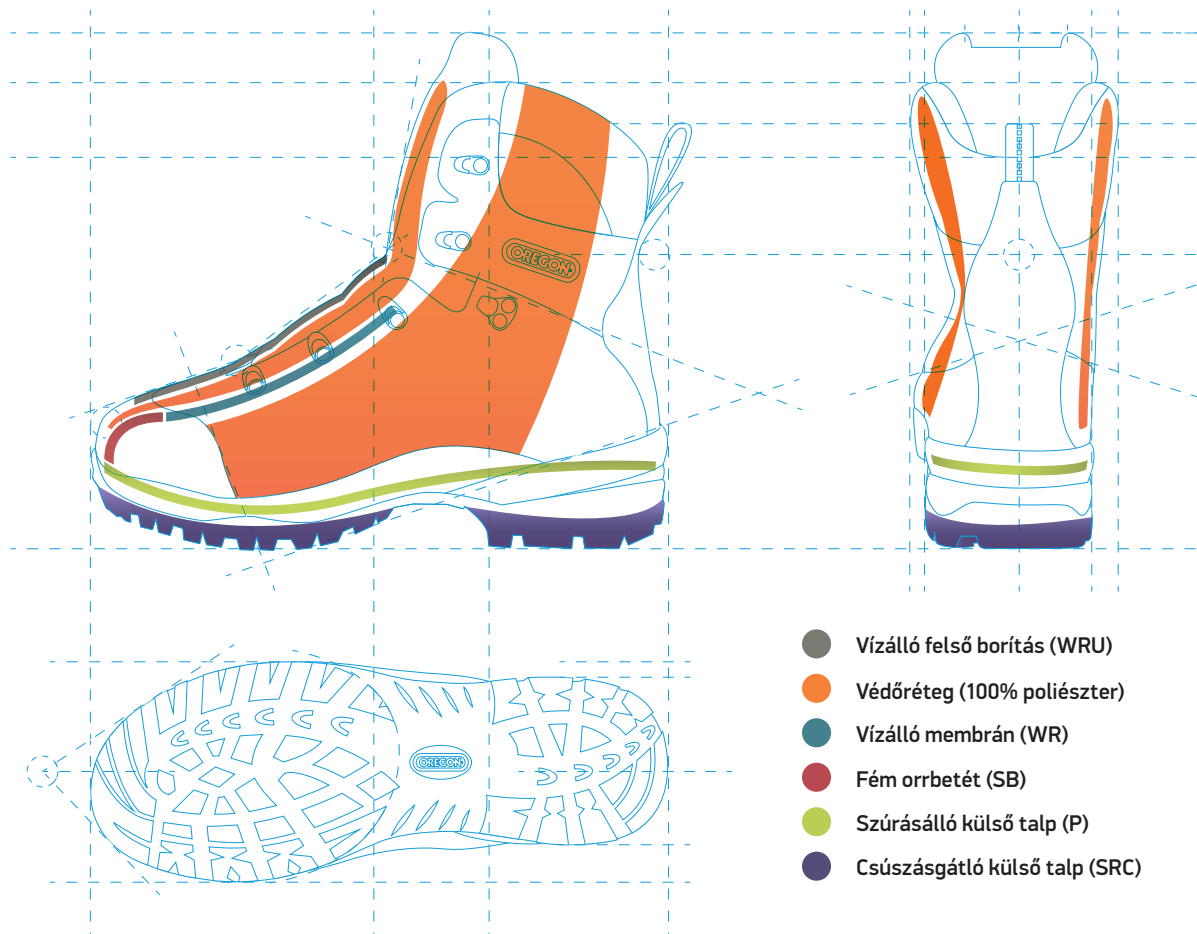

2. OSZTÁLY (24 m/s)

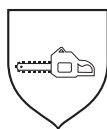

EN ISO 17249:2013
2. OSZTÁLY
(24 m/s)
EN ISO 20345:2011
S3 WR SRC FO HI
CI HRO

- Minőségi, hatékony védelmet nyújtó nubuk bőr védőcsizma láncfűrészeléshez
- Könnyű: 2,2 kg (43-as méret)
- 2 mm vastag nubuk bőr
- Ergonomikus kialakítás párnázott szárral

Ref		Euro Méret	UK Méret	x/ Doboz
295469/38	 <p>FIORDLAND® Chainsaw bőr csizma, 2. osztály (24 m/s)</p>	38	5	4
295469/39		39	5 ½	4
295469/40		40	6 ½	4
295469/41		41	7 ½	4
295469/42		42	8	4
295469/43		43	9	4
295469/44		44	9 ½	4
295469/45		45	10 ½	4
295469/46		46	11	4
295469/47		47	12	4
295469/48	48	13	4	

1. OSZTÁLY (20 m/s)

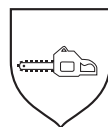

EN ISO 17249:2013
1. OSZTÁLY
(20 m/s)
EN ISO 20345:2011
S2 WRU SRC FO HI
CI HRO

- Minőségi, hatékony védelmet nyújtó tehénbőr védőcsizma láncfűrészeléshez
- Könnyű: 1,9 kg (43-as méret)
- 1,8 mm vastag bőr
- Ergonomikus kialakítás párnázott szárral

Ref		Euro Méret	UK Méret	x/ Doboz	
295479/38		38	5	4	
295479/39		39	5 ½	4	
295479/40		40	6 ½	4	
295479/41		41	7 ½	4	
295479/42		42	8	4	
295479/43		43	9	4	
295479/44		44	9 ½	4	
295479/45		45	10 ½	4	
295479/46		Chainsaw bőr csizma, 1. osztály (20 m/s)	46	11	4
295479/47			47	12	4
295479/48			48	13	4



- Akár 70 kg húzószilárdság
- Prémium minőségű fűzőkempők
- Rozsdamentes fém fűzőkempők

1. OSZTÁLY (20 m/s)

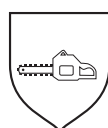

EN ISO 17249:2013
1. OSZTÁLY
(20 m/s)
EN ISO 20345:2011
S2 A B E WRU FO SRC

- Kiváló minőségű és ellenálló láncfűrész védőcsizma
- Könnyű: 2,10 kg
- Kempők és fűzőlyukak:
 - 65 kg-os húzószilárdság
 - elsőosztályú minőségi fűzőkempők
 - rozsdamentes fém fűzőrészek

Ref		Euro Méret	UK Méret	x/ Doboz	
295449/39		39	5	10	
295449/40		40	6	10	
295449/41		41	7	10	
295449/42		42	8	10	
295449/43		43	9	10	
295449/44		44	9	10	
295449/45		45	10	10	
295449/46		Yukon bőr csizma 1. osztály (20m/s)	46	11	10
295449/47			47	12	10
295449/48			48	13	10

LÁBVÉDELEM

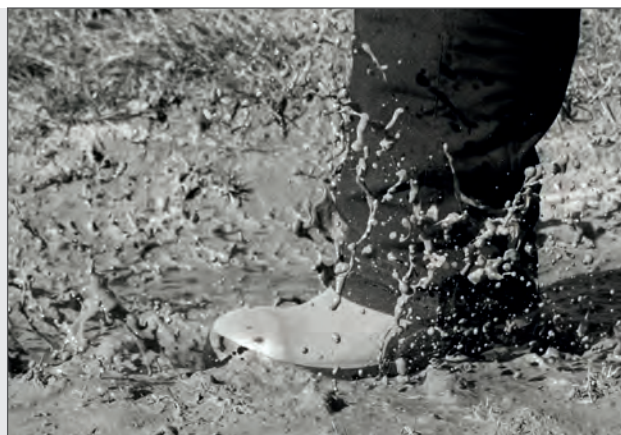

YUKON GUMI CSIZMA LÁNCFŰRÉSZELESHÉZ

- Magas láncfűrész vágás védelem 3. osztály (28m/s).
- Természetes gumi
- Kényelmes pamut bélés
- Acél orr (200J)
- Űtés elnyelő sarok
- Olaj és csúszásálló gumi talp



EN ISO 17249:2004
3. OSZTÁLY
(28 m/s)
EN ISO 20345:2011
SBEWR



Könnyen levehető



Könnyen megköthető fűző

Ref		Euro Méret	UK Méret	x/Doboz
295385/38	Gumi láncfűrészcsizma	38	5	5
295385/39		39	5 1/2	5
295385/40		40	6 1/2	5
295385/41		41	7 1/2	5
295385/42		42	8	5
295385/43		43	9	5
295385/44		44	9 1/2	5
295385/45		45	10 1/2	5
295385/46		46	11	5
295385/47		47	12	5
295385/48		48	13	5



FEJ-, HALLÁS- ÉS LÁTÁSVÉDELEM



**BIZTONSÁGI VÉDŐSISAK KOMBINÁCIÓ
WAIPOUA®**



EN 397
EN 352-3
EN 1731



Eltávolítható áll- és nyakvédő eszközt mellékelünk



562666



- Nagy ütésállóságú és karcálló ABS sisak
- 20 szellőzőnyílás és korona alakzat az optimális szellőzés érdekében
- UV-stabil sisak burkolat
- Esőelvezető



- 4 pontos könnyen állítható pánt
- Kiváló nedvszívóképességű, cserélhető és mosható izzadságpánt



- Csúszásmentes fejpánt
- "Pull-Push" rendszer a könnyű használat és a kényelmes illeszkedés érdekében

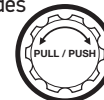

- Tartós, rozsdamentes acél hálós arcmaszka
- Masszív fel- és lehajtó szerkezet
- Megnövelt arcvédelem
- Könnyű
- Másodpercek alatt összeszerelhető



- Magasságban könnyen állítható fülvédő
- Optimális és állandó zajcsökkentés (SNR érték 27dB)
- Kényelmes fülpárnák

Ref		x/Doboz
562413	Waipoua® biztonsági védősisak kombináció	12
562666	Nyakvédő (csak Waipoua® sisakokhoz)	1

BIZTONSÁGI VÉDŐSISAK KOMBINÁCIÓ YUKON



EN 397
EN 352-3
EN 1731



- Ütésálló polipropilén sisak
- 6 szellőzőnyílás a nagyfokú szellőzés érdekében



- 6 pontos könnyen állítható pánt



- Széles és tartós, rozsdamentes acél hálós arcmaszk



- Fülvédők : jobb SNR érték : 25.9dB
- Kényelmes



562665

Ref		x/Doboz
562412	Yukon biztonsági védősisak kombináció	12
562665	Nyakvédő (csak Yukon sisakokhoz)	1

FÜLDUGÓK

Ref		x/Doboz
515067	Füldugók nyakzsinórral és dobozzal (SNR 25dB)	600



VÉDŐSZEMÜVEGEK

- Ütés, becsapódó tárgyak elleni védelem
- Egyes modellek napfény védelemmel



Szemmaszk

	OREGON	SZÍN	A SZEM VÉDELME		
			EN166	EN170	EN172
			ÜTÉSÁLLÓ	UV SZŰRŐ	NAPFÉNYSZŰRŐ IPARI HASZNALATRA
1	Q515068	Átlátszó	●		
2	Q515069	Sárga	●		
3	Q525249	Átlátszó	●	●	
4	Q525250	Sárga	●	●	
5	Q525251	Fekete	●	●	●
6	Q525252	Fekete tükörfelület	●	●	●
7	Q525253	Fekete	●	●	●
8	Q545830	Átlátszó	●	●	
9	Q545831	Átlátszó tükörfelület	●	●	
10	Q545832	Fekete	●	●	●
11	Q545833	Fekete ezüst tükörfelület	●	●	●
12	572794	Átlátszó	●	●	
13	572795	Fekete	●	●	●
14	572796	Átlátszó	●	●	
15	572797	Fekete	●	●	●
16	539169	Átlátszó	●	●	



AD200-180

Ref	
525254	Szemüvegtartó zsinór
AD200-180	Szemüvegtartó bemutatáshoz (szemüvegek nélkül)



525254





'A' KIALAKÍTÁS - FIORDLAND® LÁNCFŰRÉSZ KESZTYŰ

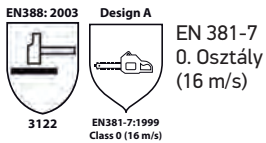

- Melegítő kesztyű
- Kiváló minőségű tartós bőr és rugalmas sztreccsanyag
- Tökéletes fogás

'B' KIALAKÍTÁS - FIORDLAND® LÁNCFŰRÉSZ KESZTYŰ

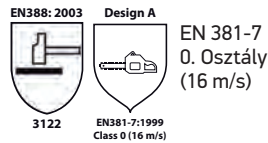

- Meleg egyujjas kesztyű
- Kiváló minőségű bőr + nejlon
- Megerősített anyag a tenyéren és az ujjaknál



Tépzárscsik a csuklóra való optimális illeszkedés érdekében



Strapabíró tenyérrész és megerősített ujjak



Szintetikus nejlon belső szőrmerésszel



Rugalmas pánt és kapcsok a csuklóra való optimális illeszkedés érdekében

Ref	Méret	x/Doboz
295485/M	M (9)	10
295485/L	L (10)	10
295485/XL	XL (11)	10

Ref	Méret	x/Doboz
295486/M	M (9)	10
295486/L	L (10)	10
295486/XL	XL (11)	10



FIORDLAND® LÁNCFŰRÉSZ KESZTYŰ

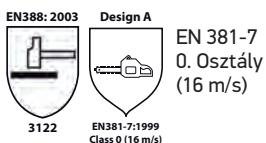

- Kiváló minőségű tartós bőr és négy irányban nyúló sztreccsanyag az extra kényelem, szellőzés és stabil fogás érdekében
- Kiválóan illeszkedik a kézre
- Megerősített varrás
- Megerősített anyag a tenyéren és az ujjaknál



Tépőzárcsík a csuklóra való optimális illeszkedés érdekében

Ref	Méret	x/Doboz
295395M	M (9)	10
295395L	L (10)	10
295395XL	XL (11)	10



LÁNCFŰRÉSZ KESZTYŰK

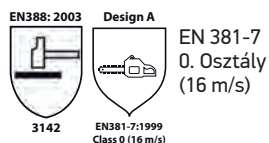

- Sima bőr láthatósági kesztyű
- Kiváló szerszámfogás
- Tartós tenyérterület
- Jól illeszkedő csukló kialakítás



Ref	Méret	x/Doboz
295399M	M (9)	10
295399L	L (10)	10
295399XL	XL (11)	10
91305S	S (8)	10
91305M	M (9)	10
91305L	L (10)	10
91305XL	XL (11)	10



MUNKAKESZTYŰ, HIDEG IDŐRE

- Fekete latex bevonat a tenyéren és az ujjakon
- Piros, kényelmes akril anyag



MEGFELEL :

- EN388 : Védőkesztyűk mechanikai kockázatok ellen (kopásállóság, vágás, szakítás, lyukasztás).
- EN511 : Védőkesztyűk hideg ellen -50° -ig.



Akril anyag :
 - Hideg elleni védelem
 - Ergonómikus
 - Kényelmes

Fekete latex anyag :
 - Erős fogás a szerszámon és más tárgyakon
 - Magas ellenállóképesség éles tárgyakkal szemben

Ref	Munkakesztyű, hideg időre	Méret	x/Doboz
295487	Munkakesztyű, hideg időre EN388 & EN511	M - XL	120

BŐR MUNKAKESZTYŰ

- Strapabíró bőr
- Az 539171 cikkszámú termék a bőr és a 4 irányban nyúló anyag előnyeit ötvözi az extra kényelemért és a kiváló lélegzésért
- Ideális sövényvágókhoz, bozótvégőkhoz, fűnyírókhoz, kőszőrűkhöz stb.
 - Extra tapadás
 - Kiváló fogást biztosít
- Tépőzárcsík a csuklóra való optimális illeszkedés érdekében

EN 420
CAT 1



1.

EN 420
CAT 1



2.

Ref	Méret	x/Doboz
539170M	M (9)	10
539170L	L (10)	10
539170XL	XL (11)	10
539171M	M (9)	10
539171L	L (10)	10
539171XL	XL (11)	10

“CRISS-CROSS” MUNKAKESZTYŰ

- Kiváló minőségű, 100% akril külréteg
- Kiváló fogást biztosít
- Melegen tartja a kezét



Ref	Méret	x/Doboz
295393M	M (9)	12
295393L “Criss-Cross” kesztyű	L (10)	12
295393XL	XL (11)	12

MUNKAKESZTYŰ BŐR ÉS SZÖVET KOMBINÁCIÓJÁVAL

- Sima bőr
- Jól illeszkedő csuklókialakítás

EN 420
CAT 1



Ref	Méret	x/Doboz
542656 Munkakesztyű	L (10)	10

OREGON®

Kertészet





HASZNÁLATI ÚTMUTATÓ C4

Gator® SpeedLoad™ C6

DAMILOK



Vágódamil C10



Sárga Kerek damil C11



Sárga StarLine® damil C11



Biotrim™ Damil C12



Gator® SpeedLoad™ C13



Duoline damil C13



Nylium® Starline® damil C14



Nylium® Négyszög damil C14



Techni 280° damil C15



Flexiblade™ damil C16



Techni-blade™ damil C17

ALACSONY FŰ



ERŐS FŰ ÉS GYOMOK



Jó	Jó	Legjobb	Jobb	
Vágódamil	Sárga Kerek & Starline®	Biotrim™ damil	Duoline	Nylium® Starline® damil

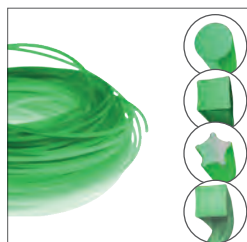

Konténer program

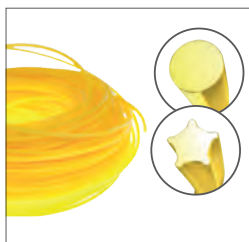

Jó	Jó	Jó	Jobb	
Mini tap & go fejek	Jet-Fit™ Mini damilfej	Normál kézi damilfejek	Jet-Fit™ Semi Pro damilfej	Csavarnélküli univerzális fejek

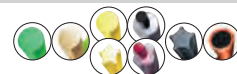
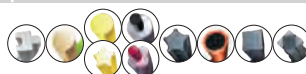
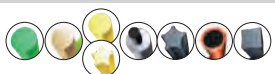
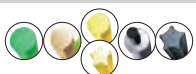

Ryobi®-hoz Q111138

Mc Culloch®-hoz Q111139

Stihl®-hez Q111140

Homelite®-hoz Q111137

cc ≤ 30 mm ≤ 2,4

552697

cc ≤ 30 mm 1,3 - 2,4

108461A

Manual

cc 25 - 40 mm ≤ 3,0 mm ≤ 2,5

110982A

Manual

cc 25 - 40 mm ≤ 3,0 mm ≤ 2,5

552698

cc 20 - 40 mm 2 - 3 mm 2 - 2,7

539138

Tap and Go

cc 25 - 33 mm ≤ 2,4

539137

Tap and Go

cc > 33 mm ≤ 3,0



SZÁRAZ NÖVÉNYZET KÖVES TALAJON



FÁSSZÁRÚ ALJNÖVÉNYZET ÉS BOZÓTOS



Legjobb		Jobb		Legjobb
Techni 280° damil	Gator® Speedload™ damil és damilfej	Nylium® Négyzög damil	Flexiblade™ damil	Techni-blade™ damil

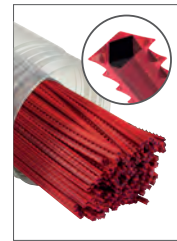

Jobb
Lightning load™ damilfejek



Jobb
Alumínium fix damilfej

Legjobb
Jet-Fit™ fejek

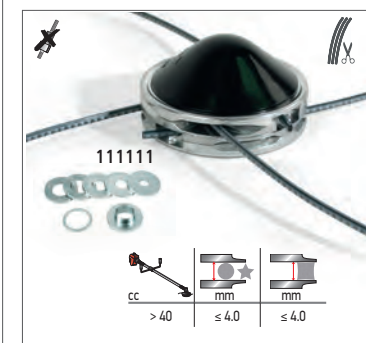
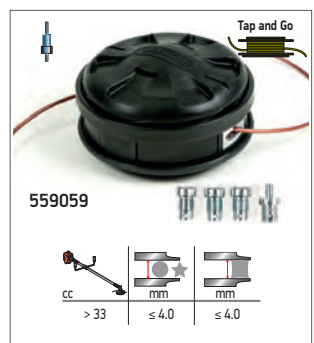
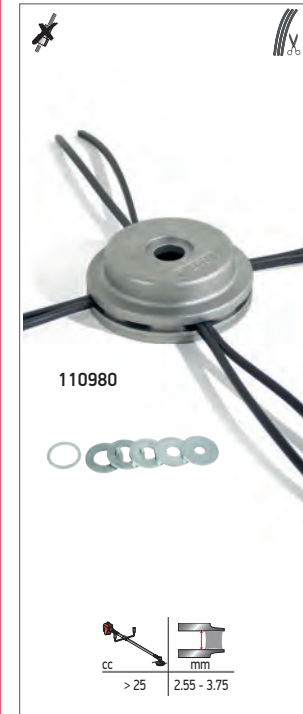
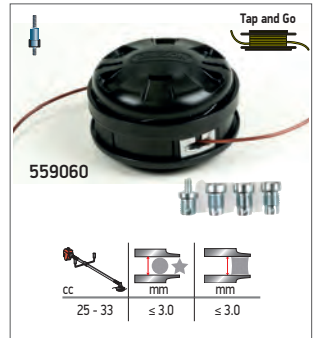



Gator® SpeedLoad™

Mi a Gator® SpeedLoad™?

Az Oregon új és kizárólagos fűkasza vágó rendszere. A rendszer egy fejből és egy tárcsa formájú damilból áll. A kialakításnak köszönhetően megkönnyíti, és felgyorsítja a damil feltöltését.

GYORS - EGYSZERŰ - TARTÓS

Miért?

Fűkaszák, vágódamilok és vágófejek: Kellemetlenségeket okoznak?

Egy 2015 májusában 300 hivatásos kertész és 300 kiskert tulajdonos részvételével készült felmérésből kiderült, hogy a fűkasza-használók több mint 70%-a problémákkal szembesült a bozótívágók kiegészítőinek használatakor.



GATOR® SPEEDLOAD™ AZ ÖN MEGOLDÁSA A 3 LEGGYAKORIBB PANASZRA:

- Nehéz a damil befűzése.
- A fej nem tartós, túl hamar eltörik vagy elkopik.
- Bonyolult megtalálni a megfelelő fejet, ami illeszkedik a gépre.

Gator® SpeedLoad™

A 2 különböző csomagolás fajtában kapható Gator SpeedLoad damilfejek kiváló példái az Oregon új márkafelépítésének és osztályelső fejlesztéseinek.

- 1 Kiskereskedelmi csomagolás:** Az Oregon eredeti csomagolása, amely sikeresnek bizonyult az áruházi értékesítésben. A két kisebb fej műanyag, termékformázott csomagolásban, a nagyobb pedig kartondobozban.



24-225



24-275



24-550

- 2 Márkakereskedői csomagolás:** Az online értékesítés és a márkakereskedések számára készült. A három fej gazdaságos kartondobozban kapható.



24-225-B



24-275-B



24-550-B

Ezek a dobozok egy kihelyezhető tartóban rendelhetők, így könnyebben bemutathatók.

Egy tartóban 6 fej van és a kereskedők a pulton, vagy az üzlet bármely stratégiai pontján felhívhatják a termékre a figyelmet.



Kihelyezhető tartó



Egyszerűen nyissa fel a fedelet, és hajtsa ketté!

Gator® SpeedLoad™



A damilfeltöltés kevesebb, mint 20 másodperc



Több mint kétszer hosszabb ideig használható



Az Egyesült Államok legnagyobb kertfenntartó vállalata által tesztelve és elfogadva



UNIVERZÁLIS

Használható a legtöbb benzinmotoros fűkaszához

ÜVEGSZÁLAS DAMILFEJ

Javított tartósság, rendkívül ellenálló a Kopással és Ütésekkel szemben

NINCSENEK LAZÁN ILLESZKEDŐ ALKATRÉSZEK

Könnyen kezelhető, gazdaságos

TÁRCSA FORMÁJÚ DAMIL

Mindegyik tárcsa egy teljes feltöltést jelent, nincs többé rendetlen orsó
Könnyen zsebre tehető, könnyen kezelhető
Kis mérete kisebb tárolóhelyet igényel
Nincs csomagolás = környezetbarát

HŐKEZELT DAMILTÁRCSA









Kétszer olyan ellenálló, mint a hagyományos termékek

OLDALSÓ RÖGZÍTŐFÜLEK

Könnyen nyílik, nem igényel szerszámot

TAP AND GO (KOPPINTÓS ADAGOLÁS)

Vágás közben adagolható a damil

Ref			x/ Doboz	x/Raklap
24-225(-B)			2mm > 2,4mm	6 192
24-275(-B)			2mm > 2,4mm	6 192
24-550(-B)			2,4mm > 3mm	6 168

3 fej, ami a legtöbb fűkaszához jó

Könnyen megtalálhatja azt, amelyik az Önéhez jó...



> 25cc

< 33cc

> 33cc



24-225(-B)



24-275(-B)



24-550(-B)



Ø 2,0 mm



Ø 2,4 mm



Ø 2,4 mm



Ø 3,0 mm



Ø 3,5 mm

x3 tárcsa/ csomag	24-280-03	24-295-03	24-595-03	24-518-03	-
x10 tárcsa/ csomag	24-280-10	24-295-10	24-595-10	24-518-10	24-535-10
x25 tárcsa/ csomag	24-280-25	24-295-25	24-595-25	24-518-25	24-535-25

Stihl®	FS38, FS40, FS50, FS55, FS56, FS70, FS87, FS90, FS94, FS100, FS130, FS240, FS260, FS310, stb.
Husqvarna®	122C, 128C, 128L, 525LS, 535LS, 128RJ, 525RJX, 233RJ, 535RJ, 128R, 525RX(T), 535RX(T), stb.
Echo®, Dolmar, Jonsered®, McCulloch®, Ryobi®, Homelite®, Honda, Solo®, Stiga®, Kaaz, stb.	



Damilok

- Vágódamil
- Sárga Kerek damil
- Sárga StarLine® damil
- Biotrim™ Damil
- Gator® SpeedLoad™
- Duoline damil
- Nylium® Starline® damil
- Nylium® Négyszög damil
- Techni 280° damil
- Flexiblade™ damil
- Techni-blade™ damil

Damilfejek

- Mini tap & go damilfejek
- Normál kézi damilfejek
- Jet-Fit™ Mini damilfej
- Jet-Fit™ Semi Pro damilfej
- Csavarnélküli univerzális damilfejek
- Lightning load™ damilfejek
- Alumínium fix szálás damilfej
- Előre levágott négyszög Nylium® damil
- Alumínium Jet-Fit™ damilfejek

VÁGÓDAMIL

Jó



Ø	Kiszereles.	
1,7	15m	69-350
2	15m	69-356
2,4	15m	69-362
3	15m	69-368
3,3	15m	69-374
1,7	30m	69-351
2	30m	69-357
2,4	30m	69-363
3	30m	69-369
3,3	30m	69-375
1,7	1lb	69-352
2	1lb	69-358
2,4	1lb	69-364
3	1lb	69-370
3,3	1lb	69-376
1,7	3lb	69-353
2	3lb	69-359
2,4	3lb	69-365
3	3lb	69-371
3,3	3lb	69-377
1,7	5kg	69-355
2	5kg	69-361
2,4	5kg	69-367
3	5kg	69-373
3,3	5kg	69-379
1,7	5lb	69-354
2	5lb	69-360
2,4	5lb	69-366
3	5lb	69-372
3,3	5lb	69-378

	69-400
69-406	
69-412	
69-418	
69-424	
69-401	
69-407	
69-413	
69-419	
69-425	
69-402	
69-408	
69-414	
69-420	
69-426	
69-403	
69-409	
69-415	
69-421	
69-427	
69-405	
69-411	
69-417	
69-423	
69-429	
69-404	
69-410	
69-416	
69-422	
69-428	

	69-440
69-446	
69-452	
69-458	
69-464	
69-441	
69-447	
69-453	
69-459	
69-465	
69-442	
69-448	
69-454	
69-460	
69-466	
69-443	
69-449	
69-455	
69-461	
69-467	
69-445	
69-451	
69-457	
69-463	
69-469	
69-444	
69-450	
69-456	
69-462	
69-468	

	69-520
69-526	
69-532	
69-544	
69-550	
69-521	
69-527	
69-533	
69-545	
69-551	
69-522	
69-528	
69-534	
69-546	
69-552	
69-523	
69-529	
69-535	
69-547	
69-553	
69-525	
69-531	
69-537	
69-549	
69-555	
69-524	
69-530	
69-536	
69-548	
69-554	



Professzionális minőségű vágódamil. Különböző körülmények között is megfelelő, minden hagyományos damilfejhez használható. A négyféle forma minden lakossági és profi felhasználói igénynek megfelel. A vágódamillal gyorsabb és hatékonyabb a munka.





















Országspecifikus konténer program. Bővebb tájékoztatásért forduljon az Importőrhez.

Jó

SÁRGA KEREK DAMIL



OREGON VISZONYÍTÁSI ALAP

Ref		x/Doboz	x/Raklap
90150E		1.3 mm x 15 m	160 2880
90151E		1.6 mm x 15 m	160 2880
90152E		2.0 mm x 15 m	88 1584
90153E		2.4 mm x 15 m	88 1584
90425E		3.0 mm x 15 m	66 1188
90155E		2.0 mm x 130 m	8 320
90156E		2.4 mm x 90 m	8 320
545826		2.7 mm x 70 m	8 320
90371E		3.0 mm x 60 m	8 320
539159		3.5 mm x 40 m	8 320
539160		4.0 mm x 30 m	8 320
90158E		2.0 mm x 260 m	8 144
90159E		2.4 mm x 180 m	8 144
90532E		3.0 mm x 120 m	8 144
90161E		2.0 mm x 520 m	8 144
90162E		2.4 mm x 360 m	8 144
545827		2.7 mm x 280 m	8 144
90227E		3.0 mm x 240 m	8 144
100154E		4.0 mm x 140 m	8 144

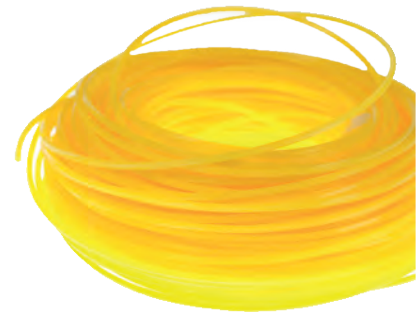















Jó

SÁRGA STARLINE® DAMIL





TAKAROS VÉGEREDMÉNY

Ref		x/Doboz	x/Raklap
99150E		1.3 mm x 15 m	160 2880
99151E		1.6 mm x 15 m	160 2880
99152E		2.0 mm x 15 m	88 1584
99153E		2.4 mm x 15 m	88 1584
99425E		3.0 mm x 15 m	66 1188
99155E		2.0 mm x 130 m	8 320
99156E		2.4 mm x 90 m	8 320
99371E		3.0 mm x 60 m	8 320
99158E		2.0 mm x 260 m	8 144
99159E		2.4 mm x 180 m	8 144
99532E		3.0 mm x 120 m	8 144
99161E		2.0 mm x 520 m	8 144
99162E		2.4 mm x 360 m	8 144
99227E		3.0 mm x 240 m	8 144

- 5 éles vágóél a takaros végeredmény érdekében

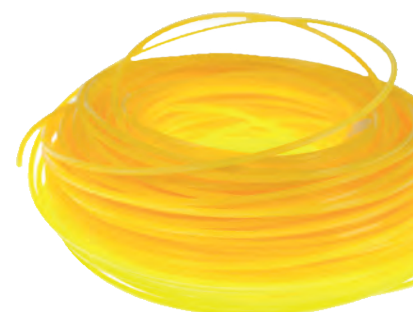

BIOTRIM™ DAMIL

Legjobb



OXO-BIOLEBOMLÓ

- Kiváló vágási teljesítmény
- Csak használat után bomlik le, amikor a damildarabok a földre kerülnek (5 - 10 év alatt időjárási viszonyoktól függően). Különleges ásványi összetevők aktiválják a damil széttöredezését
- Világszintű szabadalom alatt



Damildobon is beszerezhető



HOGYAN MŰKÖDIK AZ OXO-BIOLEBOMLÁS:

1 Foto - oxidáció

A földre lehullott damildarabok az UV hatására tovább töredeznek

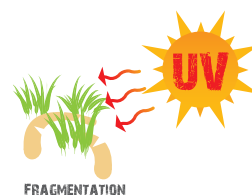

2 Hő - oxidáció





A hő fokozza a töredezési folyamatot



3 Bio-asszimiláció

Végül az eltöredezett darabok elég kicsik lesznek ahhoz, hogy a mikroorganizmusok feldolgozzák azokat.



Ref		x/Doboz	x/Raklap
559045	 1.6 mm x 15 m	160	2880
559046	 2.0 mm x 15 m	88	1584
559047	2.4 mm x 15 m	88	1584
559048	2.7 mm x 12 m	88	1584
559049	3.0 mm x 10 m	66	1188
559050	2.0 mm x 126 m	8	320
559051	2.4 mm x 87 m	8	320
559052	2.7 mm x 72 m	8	320
559053	3.0 mm x 56 m	8	320
565016	 2.4 mm x 360 m	8	144
565017	 3.0 mm x 240 m	8	144

GATOR® SPEEDLOAD™

ÚJ
Tárcsa Formájú Damil

Legjobb



- Előre lesabott damil szilárd tekercsben
- Időt spórol meg vele és problémamentes
- Tartós: több mint kétszer tartósabb a hagyományosnál
- Szögletes profil
- A damiltárcsa mérete 3,86 m és 7 m között változik



CSAK A GATOR® SPEEDLOAD™ 24-225 & 24-275 FEJHEZ JÓ

GYORS	EGYSZERŰ	TARTÓS
Ref	Mester csomag	Raklap
Gator® SpeedLoad™		
Kicsi		
24-280-03	3 tárcsa x (2.0 mm x 4,32 m) = 12,96 m	40 8400
24-280-10	10 tárcsa x (2.0 mm x 4,32 m) = 43,2 m	12 2520
24-280-25	25 tárcsa x (2.0 mm x 4,32 m) = 108 m	4 1120
24-295-03	3 tárcsa x (2.4 mm x 3,86 m) = 11,58 m	40 7200
24-295-10	10 tárcsa x (2.4 mm x 3,86 m) = 38,6 m	12 2160
24-295-25	25 tárcsa x (2.4 mm x 3,86 m) = 96,5 m	4 980

CSAK A GATOR® SPEEDLOAD™ 24-550 FEJHEZ JÓ

GYORS	EGYSZERŰ	TARTÓS
Ref	Mester csomag	Raklap
Gator® SpeedLoad™		
Nagy		
24-595-03	3 tárcsa x (2.4 mm x 7 m) = 21 m	40 4560
24-595-10	10 tárcsa x (2.4 mm x 7 m) = 70 m	12 1368
24-595-25	25 tárcsa x (2.4 mm x 7 m) = 175 m	4 532
24-518-03	3 tárcsa x (3.0 mm x 5,52 m) = 16,56 m	40 3800
24-518-10	10 tárcsa x (3.0 mm x 5,52 m) = 55,2 m	12 1140
24-518-25	25 tárcsa x (3.0 mm x 5,52 m) = 138 m	4 456
24-535-10	10 tárcsa x (3.5 mm x 4,4 m) = 44 m	12 456
24-535-25	25 tárcsa x (3.5 mm x 4,4 m) = 110 m	4 456

DUOLINE DAMIL

Jobb



NAGY ELLENÁLLÓKÉPESSÉG

- 2 különböző anyagból készült az optimális hajlékonyság és ellenállóképesség érdekében

Ref		x/Doboz	x/Raklap
295367E		2.4 mm x 15 m	88 1584
295368E		3.0 mm x 15 m	66 1188
106501E		2.4 mm x 90 m	8 320
545828		2.7 mm x 70 m	8 320
106502E		3.0 mm x 60 m	8 320
533742		3.5 mm x 40 m	8 320
533743		4.0 mm x 30 m	8 320
106503E		2.4 mm x 180 m	8 144
545829		2.7 mm x 140 m	8 144
106504E		3.0 mm x 120 m	8 144

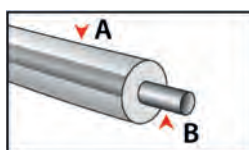

A. Hegesztésmentes felület
B. Szén-dús belső rész



**NYLIUM® STARLINE®
DAMIL**



Jobb



NAGY ELLENÁLLÓKÉPESSÉG ÉS TAKAROS VÉGEREDMÉNY

- Az anyagban lévő alumínium részecskék javítják a viselkedési tulajdonságokat
- Magas törésállóság a vezetőszezáknél
- 5 éles vágóél a takaros végeredmény érdekében
- Csak az Oregon kínálatában



Ref		x/Doboz	x/Raklap
533744		1.3 mm x 15 m	160 2880
533745		1.6 mm x 15 m	160 2880
110985E		2.4 mm x 15 m	88 1584
559054		2.7 mm x 15 m	88 1584
110986E		3.0 mm x 15 m	66 1188
104883E		2.4 mm x 90 m	8 320
110987E		2.7 mm x 70 m	8 320
104884E		3.0 mm x 60 m	8 320
104885E		2.4 mm x 360 m	8 144
559055		2.7 mm x 280 m	8 144
104886E		3.0 mm x 240 m	8 144
106361E		3.3 mm x 200 m	8 144



**NYLIUM® NÉGYSZÖG
DAMIL**

Jobb



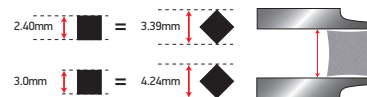

NAGY TELJESÍTMÉNY

- Masszív négyszög keresztmetszetű damil köves talajon levő száraz növényzet vágására
- Az anyagban lévő alumínium részecskék javítják a viselkedési tulajdonságokat
- Magas törésállóság a vezetőszezáknél
- A négyszög keresztmetszet 27%-al hatékonyabb a vele egyenértékű kör keresztmetszethez képest az azonos hosszra eső magasabb súlynak köszönhetően.*
- Csak az Oregon kínálatában



*

+27%

Ref		x/Doboz	x/Raklap
295371E		2.55 mm x 42 cm; 100 db	35 840
295372E		3.75 mm x 42 cm; 50 db	35 840
514820		3.75 mm x 42 cm ; 220 db	8 160
109521E		2.4 mm x 60 m	8 320
109522E		3.0 mm x 40 m	8 320
539165		3.5 mm x 30 m	8 320
539166		4.0 mm x 22 m	8 320
109523E		2.4 mm x 245 m	8 144
109524E		3.0 mm x 155 m	8 144
295314E		3.75 mm x 100 m	8 144



Legjobb





TECHNI 280° DAMIL



NAGY TELJESÍTMÉNY ÉS HŐÁLLÓSÁG

- Akár 30% -al tartósabb a normál kör keresztmetszetű damilnál
- Rendkívül ellenálló, szakadás- és kopásálló
- **Magas olvadáspont >280°** - Jelentősen kevésbé törik a vezetőszemnél
- Szabadalom alatt
- Csak az Oregon kínálatában



Ref			x/Doboz	x/Raklap
564844		2.5 mm x 15 m	66	1188
564843		2.7 mm x 15 m	66	1188
564842		3.0 mm x 15 m	66	1188
545819		2.5 mm x 81 m	8	320
545820		2.7 mm x 70 m	8	320
545821		3.0 mm x 56 m	8	320
545822		2.5 mm x 324 m	8	144
545823		2.7 mm x 280 m	8	144
545824		3.0 mm x 224 m	8	144

Kapható
15m-es csomagban



INGYEN DAMILVÁGÓ A CSOMAGBAN
(kivéve a 15m tekercsnél)



FLEXIBLADE™ DAMIL

Jobb

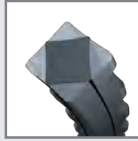

NAGY TELJESÍTMÉNY

Oregon VISZONYÍTÁSI ALAP NAGY IGÉNYBEVÉTELŰ FELHASZNÁLÁSHOZ

- A négyzet keresztmetszetű profil sokkal hatékonyabb a vele egyenértékű kör keresztmetszetű profinnál a megnövelt alap-súly miatt *
- Fogazott négyzetes él az agresszív teljesítmény érdekében**
- **Magas olvadáspont >265°**
- Aerodinamikus alacsony zajkibocsátású profil
- Kevesebb üzemanyag fogyasztás
- A Jet-Fit™ 111110 és 111111 damilfejekhez tervezve



TANÁCS

A FlexiBlade™ damilt tartsa mindig az eredeti, zárt csomagolásában és győződjön meg róla, hogy a szivacs mindig nedves legyen.

Ne tárolja túl meleg és száraz helyen.

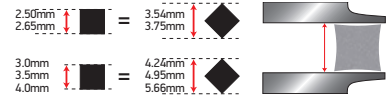
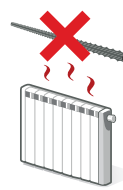

* +27%

** **MEGERŐSÍTETT ÖSSZETETT ANYAG**



Ref		x/Doboz	x/Raklap
111112E	2.5 mm x 26 cm; 50 db	40	1600
111114E	3.0 mm x 26 cm; 35 db	40	1600
111115E	3.5 mm x 26 cm; 25 db	40	1600
111116E	4.0 mm x 26 cm; 20 db	40	1600
111080E	2.5 mm x 53 m	8	320
111081E	2.65 mm x 47 m	8	320
111082E	3.0 mm x 37 m	8	320
111084E	3.5 mm x 27 m	8	320
111085E	4.0 mm x 21 m	8	320
111086E	2.5 mm x 281 m	8	144
111087E	2.65 mm x 250 m	8	144
111088E	3.0 mm x 195 m	8	144
111090E	3.5 mm x 143 m	8	144
111091E	4.0 mm x 110 m	8	144



Legjobb

TECHNI-BLADE™ DAMIL

CSÚCSTELJESÍTMÉNYŰ - ÉLES, KEMÉNY ÉS GYORS

- A profik választása
- Magas olvadáspont >255°C
- Aerodinamikus alacsony zajkibocsátású profil
- Kevesebb üzemanyag fogyasztás

 OregonProducts.com



TANÁCS

A Techni-Blade™ damilt tartsa mindig az eredeti, zárt csomagolásában és győződjön meg róla, hogy a szivacs mindig nedves legyen.

Ne tárolja túl meleg és száraz helyen.

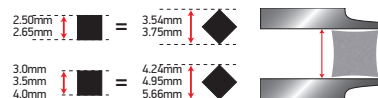

Éles, keményített fogazat a kimagasló hatékonyság érdekében

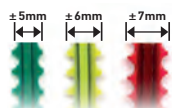

Jól látható külső héj



A Jet-Fit™ 111110 és 111111 damilfejekhez tervezve

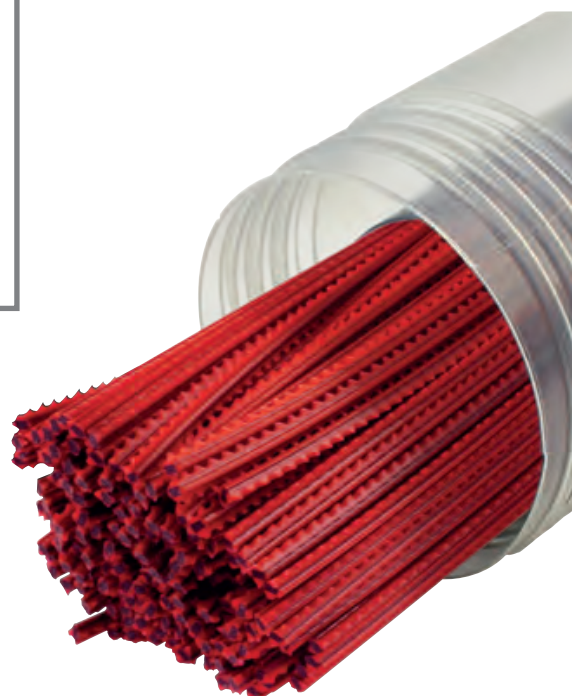

Ref		x/Doboz	x/Raklap
525244	 Piros 7.0 mm x 26 cm 155 db	12	240
525243	Sárga 6.0 mm x 26 cm 205 pces	12	240
539174	Piros 7.0 mm x 26 cm 40 db	66	1056
539175	Sárga 6.0 mm x 26 cm 50 db	66	1056
539176	Zöld 5.0 mm x 26 cm 70 db	66	1056
525242	Techni-blade™ és Jet-Fit™ csomag	6	162





DAMILFEJEK



Mini tap & go damilfejek..... C20



Normál kézi damilfejek..... C20



Jet-Fit™ Mini damilfej..... C21



Jet-Fit™ Semi Pro damilfej..... C21



Csavarnélküli univerzális damilfejek..... C22



Lightning load™ damilfejek..... C23



Alumínium fix szálas damilfej..... C24



Előre levágott négyzög Nylum® damil..... C24



Alumínium Jet-Fit™ damilfejek..... C25

Robbantott rajzok..... C26

BOZÓTVÁGÓ PENGÉK



Bozótvágó pengék..... C28





- 2 szálás Tap & Go fej a piacon kapható legnépszerűbb hajlított szárú szegélynyírókhoz (STIHL®, HOMELITE®, RYOBI® & MC CULLOCH®)
- A Q111140 használható STIHL® FS38, 40, 45, 50 és FSE60, 81 típusokhoz
- Oregon 2,0mm-es piros damillal



* Az Oregon a Blount, Inc. bejegyzett védjegye. Minden más márka az illető márkatulajdonos tulajdonát képezi.



Ref					x/ Doboz	x/Raklap
Q111137	Homelite® -hoz	≤ 30 cc		≤ 2.4 mm	40	480
Q111138	Ryobi® -hoz	≤ 30 cc		≤ 2.4 mm	40	480
Q111139	Mc Culloch® -hoz	≤ 30 cc		≤ 2.4 mm	40	480
Q111140	Stihl® -hez	≤ 30 cc		≤ 2.4 mm	40	480



- A megnövelt vezetőszemek megtámasztják a damilt és megelőzik az idő előtti szálszakadást
- Felszerelése adapter csavarokkal
- Nylum Starline® 2.4 mm damillal felszerelve

Ref					x/ Doboz	x/Raklap
108461A	Hagyományos kézi damilfej	25-40 cc		≤ 3.0 mm	8	240
110982A	Hagyományos kézi damilfej	25-40 cc		≤ 3.0 mm	8	240

Ref		x/Doboz
90177T	Adapter 8 X 125 Balos belső menet	50
90174T	Adapter 10 X 100 Balos belső menet	50
91323T	Adapter 10 X 100 Balos belső menet (Stihl)	50
90178T	Adapter 10 X 125 Balos belső menet	50
90173T	Adapter 10 X 150 Balos belső menet	50
90179T	Adapter 12 X 150 Balos belső menet	50
90180T	Adapter 12 X 175 Balos belső menet	50
90171T	Adapter 8 X125 Balos belső menet	50
90172T	Adapter 10 X 125 Balos belső menet	50

JET-FIT™ MINI DAMILFEJ

Jó



- Hajlított szárú fűkaszákhoz
- Csavarokkal és csavaranyákkal szállítva, hogy a legtöbb szegélynyíróra felszerelhető legyen
- Alacsony profil – a fű a talaj közelében vágható le
- Könnyen felszerelhető
- 1,3mm és 2,4mm közötti kerek és csillag alakú damilokhoz
- 20 cm-es méretre vágott darabokat használ
- 4 db előre vágott Red line piros damillal szállítva



Ref				x/ Doboz	x/ Raklap
552697 Jet-Fit™ Mini damilfej	≤ 30 cc		1.3 → 2.4 mm	24	324





JET-FIT™ SEMI PRO DAMILFEJ

Jobb



- A legtöbb egyenes szárú fűkaszához használható
- Alátétkészletet tartalmaz
- Hatékony zárószerkezet
- 26 cm-es előre vágott nejlon vágódamillal használható
- 2.65mm Flexiblade™ damillal felszerelve



Ref					x/ Doboz	x/ Raklap
552698 Jet-Fit™ Semi Pro damilfej	20-40 cc		2-3 mm	2-2.7 mm	45	720

CSAVARNÉLKÜLI UNIVERZÁLIS DAMILFEJEK

Jobb



- A legtöbb bozótvágóhoz használható
- Tartós damilfejek intenzív használatra
- Kopásálló alumínium koppintó (csak 539137)
- Kopásálló réz vezetőszemek
- Oregon Duoline + -al felszerelve
- Csak az Oregon kínálatában



539138

539137



FELSZERELÉS
Pengéhez hasonlóan felszerelhető, nincs csavar



KÖNNYŰ FELTÖLTÉS



Ref					x/ Doboz	x/Raklap
539138	Ø : 109 mm	25-33 cc		≤ 2.4 mm	12	480
539137	Ø : 130 mm alumínium koppintóval	> 33 cc		≤ 3.0 mm	12	480

LIGHTNING LOAD™ DAMILFEJEK
(VILLÁMGYORSAN FELTÖLTETHŐ)

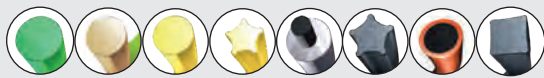

Jobb



TAP AND GO

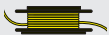

- A bozótvgók 90%-hoz használhatók
- Tartós damilfejek intenzív használatra
- Nagymennyiségű damil feltöltési lehetőség
- Könnyen felhelyezhető, a felszereléshez nem kell szétszerelni a damilfejet
- Az adapterek jelentősen csökkentik a vibrációt
- Techni 280° damillal szállítva
- Csak az Oregon kínálatában



559059



5 adapterrel szállítva:
M10 x 1.25 LHF
M10X 1 LHF
M12 x 1.5 LHF
M8 x 1.25 LHM
M12 x1.75 LHF (2017-ben)

559060



4 adapterrel szállítva:
M8 x 1.25 LHM
M8 x 1.25 LHF
M10 x 1.25 LHF
M10 x1 LHF



559060



Nagy, íves furatú acél vezető szemek a damiltörés elkerülésére



Széles ívű és nagy méretű koptató felület a gyors és egyenletes haladáshoz a területen

ORSÓ KAPACITÁS

Ø 2,4mm	8,7m
Ø 2,7mm	7,0m
Ø 3,0mm	6,0m
Ø 3,5mm	4,5m
Ø 4,0mm	2,8m

ORSÓ KAPACITÁS

Ø 1,6mm	11m
Ø 2,0mm	6,5m
Ø 2,4mm	5,5m
Ø 2,7mm	4,2m
Ø 3,0mm	3,1m

FELSZERELÉS

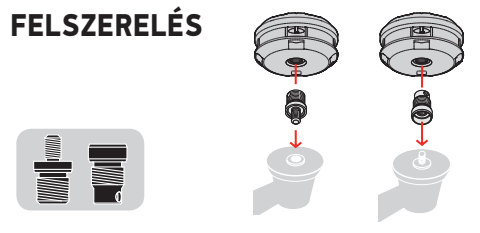

30" OregonProducts.com

KÖNNYŰ FELTÖLTÉS

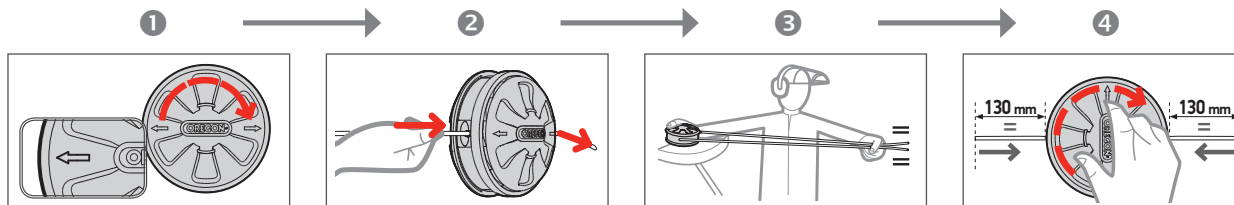

Ref						x/ Doboz	x/Raklap
559060	Ø : 109 mm	< 33 cc		≤ 3.0 mm	< 3.0 mm	12	480
559059	Ø : 130 mm	> 33 cc		≤ 4.0 mm	< 3.5 mm	12	480
90181T	Adapter 12 x 1.75 balos belső menet Husqvarna® kaszákhoz					10	-

ALUMÍNIUM FIX SZÁLAS DAMILFEJ

Jobb



- A legtöbb egyenes szárú fűkaszához használható - alátéteket tartalmazza
- 42 cm-es előre vágott négyszög keresztmetszetű Nylium® damillal szállítva (2.55mm & 3.75mm)
- 2 vagy 4 dupla szálas előre meghajtott négyszög keresztmetszetű Nylium® damil használatára tervezve



AJÁNLOTT FELHASZNÁLÁS

	2,55 mm		3,75 mm	
≤ 35cc				
36cc - 40cc				
41cc - 45cc				
≥ 46cc				

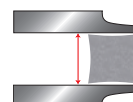

Csak 2,55 mm vagy 3,75 mm-es négyszög Nylium® damillal

Ref				x/ Doboz	x/Raklap
110980	> 25 cc		2.55mm / 3.75 mm	40	720

ELŐRE LEVÁGOTT NÉGYSZÖG NYLIUM® DAMIL

Ref		x/Doboz
295371E	2.55 mm x 42 cm; 100 db	35
295372E	3.75 mm x 42 cm; 50 db	35
514820	3.75 mm x 42 cm; 220 db	8



ALUMÍNÍUM JET-FIT™ DAMILFEJEK

Jobb

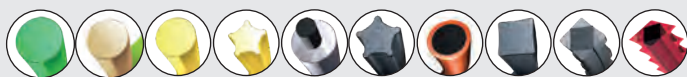

- A legtöbb egyenes szárú fűkaszához, ami $\geq 25\text{cm}^3$ használható - alátéteket tartalmazza
- 2 modell : 2 damilos és 4 damilos fejek
- Könnyen feltölthető előre vágott damilok
- Intenzív használatra és professzionális felhasználók számára tervezték
- Flexiblade™ előre vágott (3mm-es és 4mm-es) damillal felszerelve



TÖBBDARABOS CSOMAG

539167 =

7 x 2-szálás fej + alátét készlet

539168 =

5 x 4-szálás fej + alátét készlet

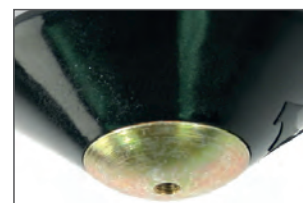







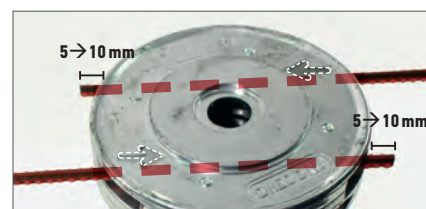

Megerősített ütköző
pótalkatrészként kapható

METAL



111151



Ref						x/ Doboz	x/Raklap
111110	2 szálás fej	> 25 cc		$\leq 4.0\text{ mm}$	$\leq 4.0\text{ mm}$	30	352
111111	4 szálás fej	> 40 cc		$\leq 4.0\text{ mm}$	$\leq 4.0\text{ mm}$	30	352
539167	7 x 2 szálás fej	> 25 cc		$\leq 4.0\text{ mm}$	$\leq 4.0\text{ mm}$	6	162
539168	5 x 4 szálás fej	> 40 cc		$\leq 4.0\text{ mm}$	$\leq 4.0\text{ mm}$	6	162
111151	Megerősített műanyag ütköző csak pótalkatrészként					-	-

Damilfejek : robbantott rajzok

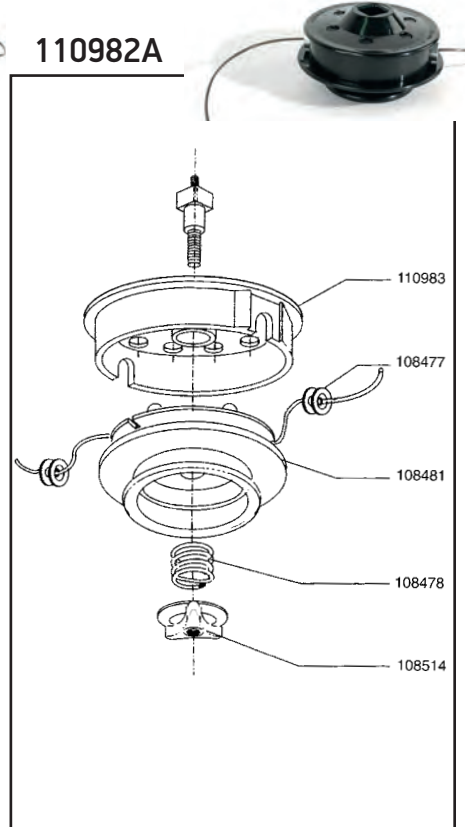
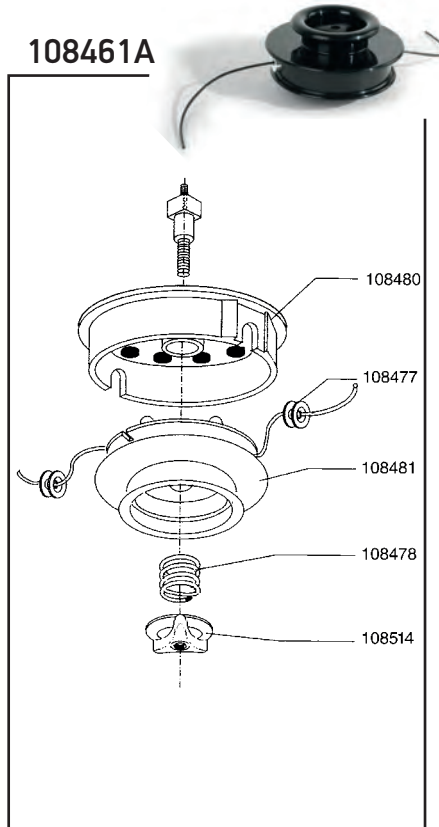
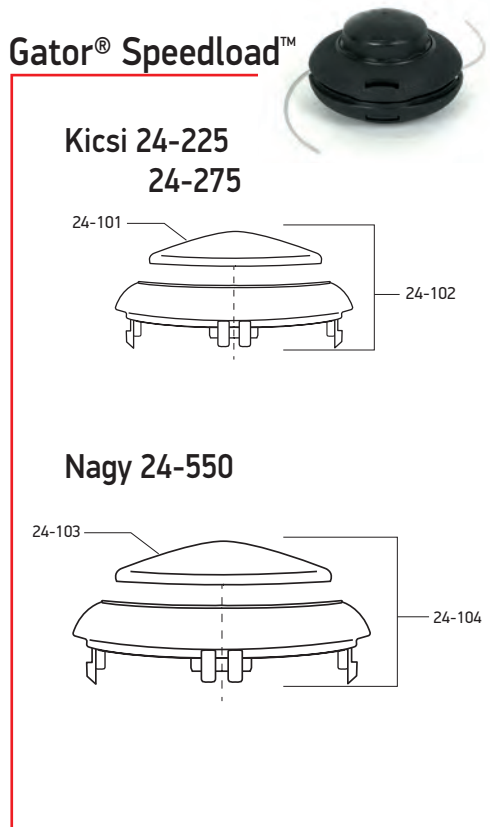
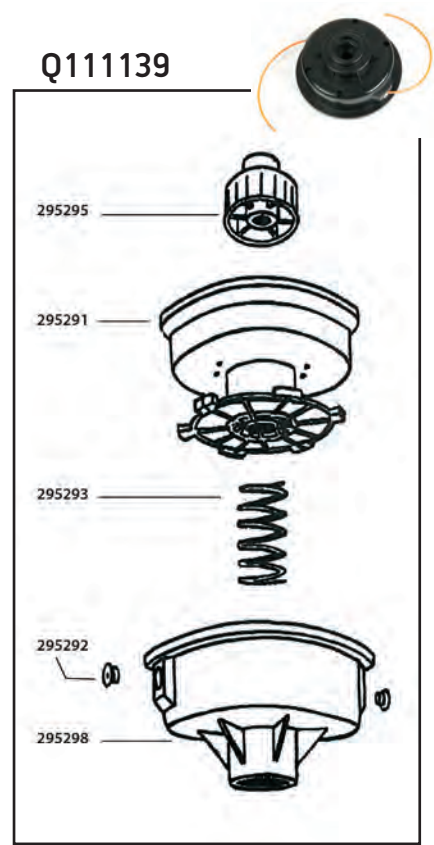
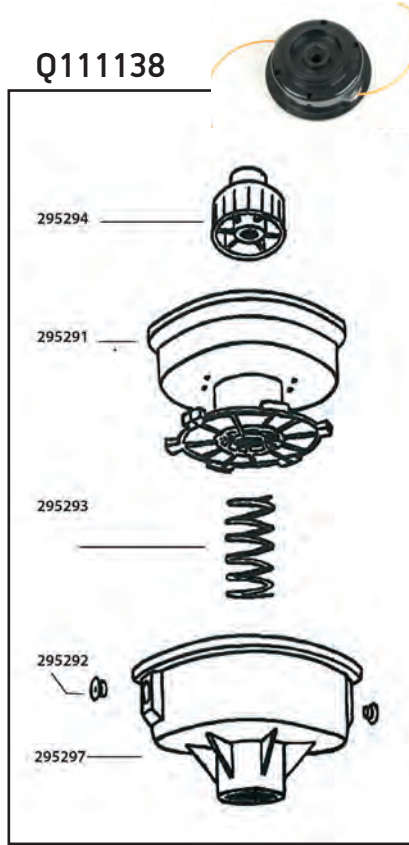
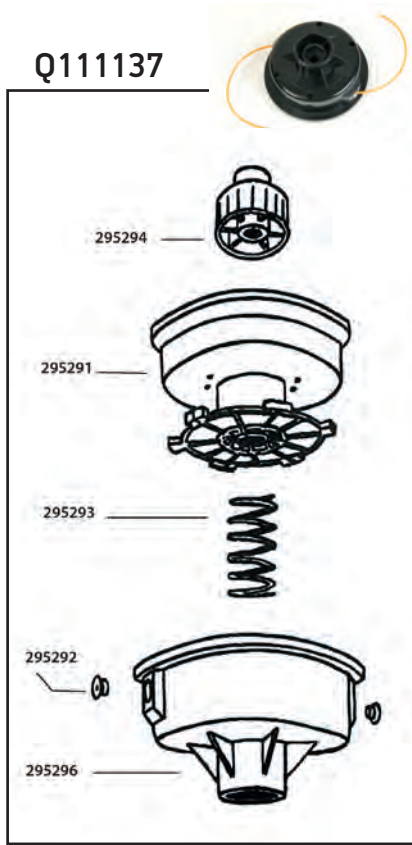

Damilfejek : robbantott rajzok

539137

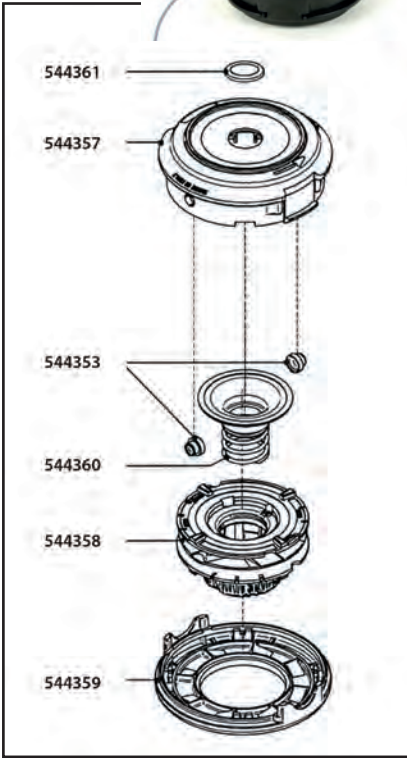

539138

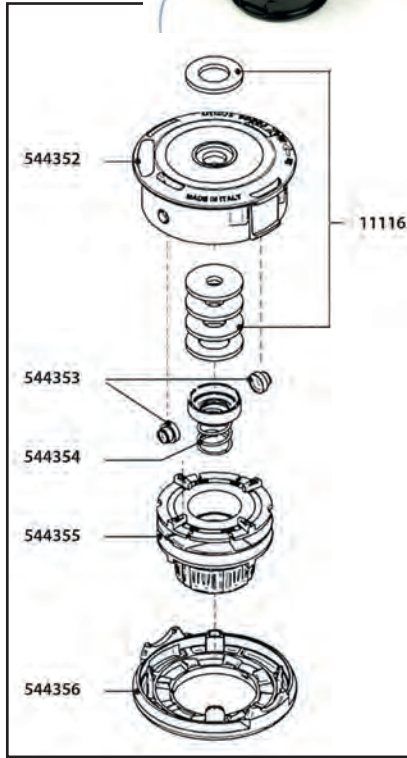

559059

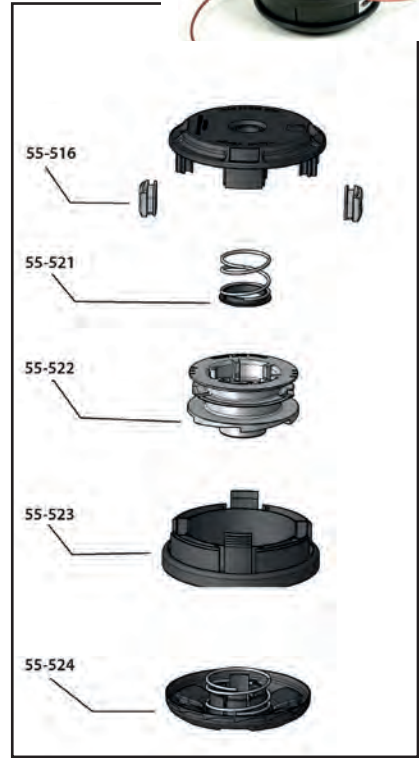

559060

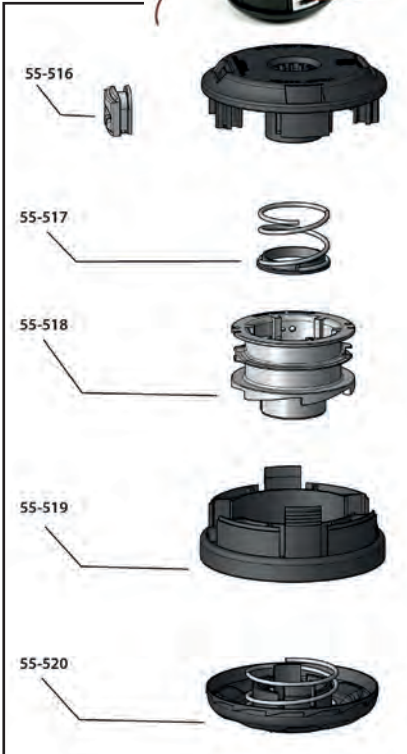

111110

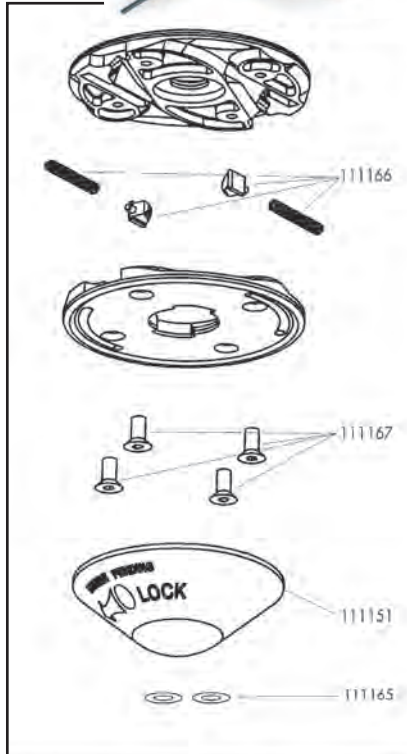

111111

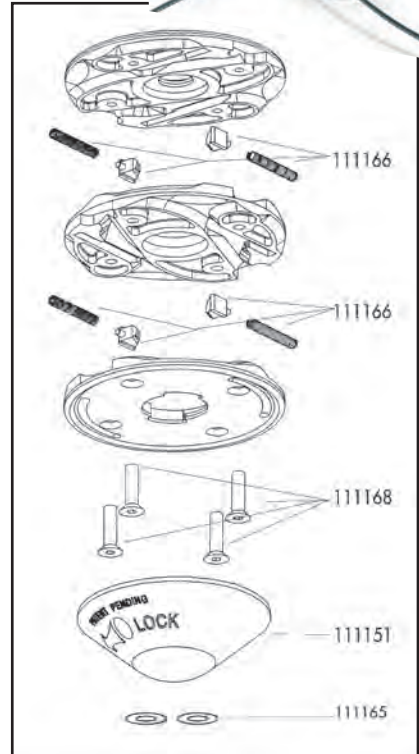



Bozótvágó pengék



- Univerzális bozótvágó penge
Kétszer sokoldalúbb - könnyen választhatunk megfelelő terméket az egyes alkalmazási területekhez
- **Átalakító gyűrűvel a csomagban, hogy használható legyen MINDEN bozótvágóhoz**
- Kiváló minőségű 42-48 HRC edzett acél
- Megfelel a 2006/42/EC európai irányelv és az ISO 7113 szabvány követelményeinek
- Piros: jól látható sűrű növényzet esetén is
- Európai gyártmány

**HASZNÁLHATÓ
MINDEN
BOZÓTVÁGÓHOZ**

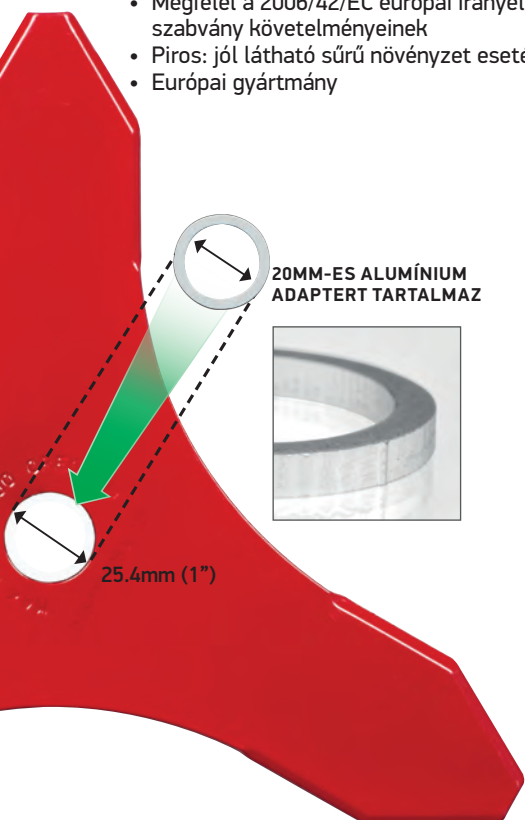
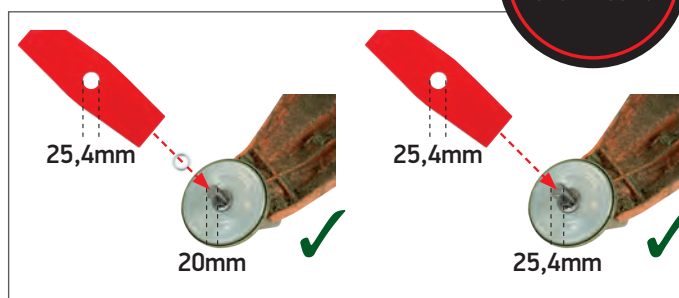

20MM-ES ALUMÍNÍUM ADAPTER TARTALMAZ

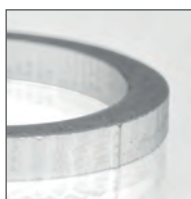

25.4mm (1")

PENGEVÁLASZTÓ SEGÉDLET OLDALPANEL

(kérés esetén az adott ország nyelvén is elérhető)

AD301-832EN



BOZÓTVÁGÓ PENGE TARTÓ

- Teljes termékskála a bemutatófalon
- 60% helymegtakarítás



AD200-539















LAPOS PENGECSOMAG



ACÉL BOZÓTVÁGÓ PENGE
10 DB-OS CSOMAG



TELJES KÍNÁLAT AZ OPTOMÁLIS VÁGÁSI TELJESÍTMÉNYHEZ

							
		20MM 25.4MM	FOGSZÁM	Ø	VASTAGSÁG	X/DOBOZ	X/RAKLAP
Fűvágó kések kis területre							
		295491-0	2	255mm	1,4mm	10	800
		295492-0	2	300mm	1,6mm	10	800
Bozótvágó pengék nagy területre, lágyszárú növényzethez							
		295493-0	3	255mm	1,8mm	10	800
		295494-0	3	255mm	1,4mm	10	800
		295500-0	4	230mm	1,4mm	10	1200
		295501-0	4	255mm	1,4mm	10	800
Bozótvágó pengék erős növésű növényzethez — rendezetlen, sűrű füves területekre, nádasokhoz...							
		295502-0	8	230mm	1,4mm	10	800
		295503-0	8	255mm	1,4mm	10	800
Bozótvágó pengék: alacsony és sűrű növényzethez							
		295496-0	3	255mm	3mm	10	800
		295497-0	3	300mm	3mm	10	600
		295498-0	3	350mm	4mm	10	600
		295499-0	3	300mm	4mm	10	600
Szárzúzó pengék: magas és sűrű növényzethez							
		295504-0	2	300mm	3mm	10	1000
		295505-0	2	300mm	4mm	10	1000
		295507-0	3	300mm	3mm	10	600
		295508-0	3	300mm	4mm	10	600

BOZÓTVÁGÓ PENGÉK

- 40 penge a legnépszerűbb formai kialakításokkal, széles választékot nyújtva a felhasználáshoz
- Franciaországban a Blount Civray által gyártva
- Márkajelzés nélkül és nagytételben szállítva

- Versenyképes ára miatt ideális:
- - szervizműhelyekben a régi pengék kicserélésére
- - professzionális felhasználóknak, akik minden szezonban több pengét is elhasználnak és figyelnek az árra

				P/N
	ÁTMÉRŐ (MM)	VASTAGSÁG (MM)	MM	P/N

SZÁRZÚZÓ PENGÉK



1	270	4	20	P6124270002
1	270	4	25,4	P6124270001
1	350	4	20	P6132315002
1	350	4	25,4	P6132315001
2	205	2,5	25,4	P6129205001
2	250	2,5	25,4	P6129250003

2T FŰVÁGÓ KÉSEK



2	250	2,5	25,4	P6129250001
1	255	1,4	25,4	559019
1	300	1,6	25,4	559020
2	300	2,5	25,4	P6129300001
2	320	2,5	25,4	P6129320001
2	350	1,8	25,4	P6102350001

3T FŰVÁGÓ KÉSEK



1	255	1,8	25,4	559021
1	255	1,4	25,4	559022
2	205	1,8	25,4	P6191205001
2	250	1,8	25,4	P6191251001
2	255	3	20	559023
2	255	3	25,4	559024
2	300	3	20	559025
2	300	3	25,4	559026
2	350	4	20	559027
2	350	4	25,4	559028
2	300	4	20	559029
2	300	4	25,4	559030

4T FŰVÁGÓ KÉSEK



	230	1,4	20	559031
	230	1,4	25,4	559032
	255	1,4	20	559033
	255	1,4	25,4	559034
	255	1,8	25,4	P618825500302

8T FŰVÁGÓ KÉSEK



	230	1,4	25,4	559035
	255	1,4	20	559036
	255	1,4	25,4	559037
	255	1,8	25,4	P618825500101



TARTOZÉKOK

Kertigép karbantartása..... C32



Kertészeti eszközök és tartozékaik..... C35

KENŐANYAGOK ÉS VEGYSZEREK

Kétütemű motor olaj..... C38



Négütemű motor olaj..... C40



Tisztítószer..... C42



Prémium Univerzális Karbantartó Spray..... C43



Üzemanyag adalék..... C43

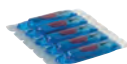

Kenőzsír..... C44



EGYÉNI VÉDŐESZKÖZÖK

Munkaruházat..... C45



Arc-, hallás- és szemvédelem..... C48



Egyéni védőeszköz kiegészítők..... C50





Kertigép karbantartása

GYÚJTÓGYERTYÁK

- Gyújtógyertyák láncfűrészekhez, bózótvágókhoz és fűnyírógépekhez.
- **Csúcsminőségű, Európában készült.**
- Bliszteres csomagolás, bemutatófalakra.



Csatlakozó túske
Acélhuzalból készül, ami ellenáll a vibrációnak. Az alsó rész illeszkedik a szigetelőhöz, a felső része pedig a nagyfeszültség bemeneti csatlakozója.

Szigetelőtest
Magas alumínium oxid AL_2O_3 tartalma biztosítja a kiváló villamos szigetelést, hővezető képességet és mechanikai szilárdságot.

Fémburkolat
Nagy mechanikai szilárdságú anyagból, felületkezeléssel a korrózió ellen.

Belső szigetelő alátét
Az égéstér nyomásbiztos tömítése érdekében. Tökéletes hőelvezetést biztosít az égéstérből a fémburkolat felé.

Középső elektróda
Különösen ellenálló a beégéssel szemben és optimális hőelvezetési képességgel rendelkezik.

Test elektróda
Különösen tartós és optimális hőelvezetési tulajdonságokkal rendelkezik.



Csatlakozó vég
Minden Oregon gyújtógyertya szilárd csatlakozású csatlakozó véggel rendelkezik, hogy megfelelő csatlakozást biztosítson és ellenálljon a vibrációnak még szélsőséges körülmények között is.

A bordázás a szigetelőtesten növeli a felület nagyságát, ezáltal kiküszöböli a felületen létrejövő kisülést.



Szigetelő ellenállás

- mechanikai összeköttetést biztosít a szigetelő, a határoló elektróda és a középső elektróda között
- elektromos összeköttetést biztosít a határoló elektróda és a középső elektróda között
- biztosítja az égéstér nyomásbiztos tömítését

Rádió zavarcsűrős gyújtógyertyák esetén meggátolja az elektromágneses zavarok kialakulását. Két vezető réteg és egy ellenállás található benne.

Tömítő alátét
Biztosítja az égéstér nyomásbiztos tömítését és a megfelelő hőelvezetést a gyújtógyertyáról a hengerfejre.

Elektróda csúcs
Az alakja hozzájárul a hő elvezetéséhez az égéstérből.

				 OREGON	 OREGON	 OREGON	 CHAMPION
CHAMPION	BOSCH	NGK	RESISTOR EMI RFI	EGYEDI KISZERELÉS	GYŰJTŐDOBOZ (50 DB)	BLISZTER CSOMAG	CHAMPION GYŰJTŐGYERTYÁK
CJ7Y	WS8F	BPM7A		77-300-1	Use 77-414	Use Q77-324-1	CJ7Y
J19LM	W9E0	B2LM		77-301-1	77-400-0	-	
CJ8	WS8E	BM6A		77-302-1	77-404	Q77-302-1	CJ8
RC12YC	FR8DC	BCPR5ES	●	77-303-1	-	Q77-303-1	-
DJ8J	HS8E	BM6F		77-304-1	-	Q77-304-1	-
RJ19LM	WR11E0	BR2LM	●	77-305-1	77-416	Q77-305-1	RJ19LM
RCJ8	WSR8E	BMR6A	●	77-306-1	-	-	-
RCJ6Y	WSR6F	BPMR7A	●	77-307-1	77-415	Q77-307-1	RCJ6Y
CJ6	WS7E	BM7A		77-308-1	Use 77-415	Use Q77-307-1	-
CJ8Y	WS7F	BPM6A		77-309-1	-	Q77-309-1	CJ8Y
N11YC	W8DC	BP5ES		77-310-1	-	-	-
CJ6Y	WS5F	BPM7A		77-311-1	-	-	-
RN9YC	WR7DC	BPR6ES	●	77-312-1	77-401	Q77-312-1	-
J17LM	W9EC0	B4LM		77-313-1	-	-	-
RN11YC4	WR8DCX	BPR5ES11	●	77-314-1	-	-	-
N9YC	W6/7/D/C	BP6ES		77-315-1	Use 77-401	Use Q77-312-1	-
J8C	W8/9E/C	B6S		77-317-1	-	-	-
RCJ8Y	WSR8F	BPMR4A	●	77-319-1	-	-	-
L86C	W8AC	B5HS		77-321-1	-	Q77-321-1	-
RCJ7Y	WSR7F	BPMR7A	●	77-324-1	77-414	Q77-324-1	-
RJ17LM	WR9E0	BR4-LM	●	77-350-1	-	Q77-350-1	-
J6J	W7EC	B6S		77-351-1	-	-	-
L92YC	W8BC	BP5HS		77-352-1	-	-	-
RL87YC	WR7BC	BPR6HS	●	77-325-1	-	-	-
RCJ4	-	BMR7A	●	77-354-1	-	-	-
RZ7C	USR7AC	CMR6H	●	77-355-1	-	-	-
DJ6J	HS5E	BM7F		77-316-1	-	-	-

KOMBINÁLT KULCSOK

- Vastag bevonat a jobb korrózióállóság érdekében
- Kettős csőkulcs csavarhúzóval vagy torx™ csavarkulccsal

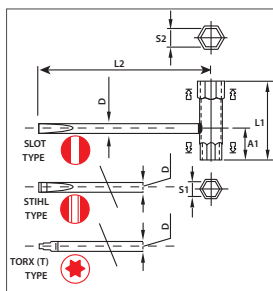

SLOT	S1XS2	D (mm)	A1	L2	L1	MOTOR MÁRKA	OREGON 200/DOBOZ	OREGON CSOMAGOLVA 100/DOBOZ
☐	16x19	7	25	151	80	Homelite XL series, 925	57-033	-
☐	17x21	8	35	152	70	Stihl 08 ; Alpina ; Dolmar CA, CC, CT ; Oleo-Mac ; Solo 50, 70, 125	57-034	Q57-034
☐	11x16	7	30	150	92	Homelite XL Super VI-XL2 ; Mc Culloch Mac 6	57-035	Q57-035
☐	13x19	7	28	151	55	Stihl 010, 015, 020, 028, 031, 032, 041 ; Dolmar 112, 113, 114, 116, 117, 119, 120, 120 Super ; Husqvarna ; Jonsered 625, 630, 670 ;	57-036	Q57-036
☐	13x19	7	33	151	85	Echo 701, 750, 801, 802 ; Husqvarna ; Oleo-Mac 254, 350, 355, 945, 950, 938, 941, 942, 946, 951, 970, 980 ; Partner ; Solo 610, 620, 640, 650	57-037	Q57-037
☐	17x19	7	34	151	68	Dolmar 122, 123, 144, 152, 153, 133, 166, 309, 310, 311 ; Oleo-Mac 271, 272, 481, 482, 999	57-038	Q57-038
☐	19x21	8	40	152	80	Dolmar	57-041	-
☐	10x16	7	30	150	88	Mc Culloch	57-042	Q57-042
☐	13x19	7	23	151	68	Stihl ; Husqvarna ; Oleo-Mac ; Chinese saws	57-043	Q57-043
☐	17x19	8	34	171	68	Stihl 045, 050, 051, 075 ; Dolmar 122, 123, 144, 152, 153, 133, 166, 309, 310, 311 ; Oleo-Mac 271, 272, 481, 482, 999	57-046	-
☐	13x19	8	28	215	78	Stihl	57-039	-
☐	19	8	12	215	52	Stihl	57-040	-

INDÍTÓZSINÓR

- Rugalmas, mégis erős
- Kiváló foszlás- és kopásállóság
- Olajnak és benzinnek ellenáll

Ref	x/Doboz
522852	3,0mmx30,5m (100ft) indítózsínór 50
522853	3,5mmx30,5m (100ft) indítózsínór 50
522854	4,0mmx30,5m (100ft) indítózsínór 50
522855	4,5mmx30,5m (100ft) indítózsínór 35
106525	2,8mmx100m indítózsínór 45
90200	3,0mmx100m indítózsínór 45
90201	3,5mmx100m indítózsínór 45
90202	4,0mmx100m indítózsínór 45
90203	4,5mmx100m indítózsínór 35
90204	5,0mmx100m indítózsínór 35
90205	5,5mmx100m indítózsínór 25
90206	6,0mmx100m indítózsínór 25

Poliamid, nagy teherbírású, erős belső burkolat

Poliamid, nagy igénybevé-
telre tervezett, 16-fonátú külső burkolat

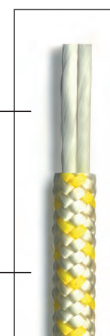



Kertészeti eszközök és tartozékaik

VÁLLHEVEDER

PROFESSZIONÁLIS

- Intenzív használatra
- Ergonomikus vállheveder kényelmes, párnázott vállpánttal
- Párnázott derékszíj a maximális kényelem érdekében
- Teljesen állítható – egyenletes terheléelosztás mindkét vállon
- Hátsó szellőzőnyílás
- Biztonsági gyorskioldó rendszer
- Kényelmes combvédő könnyen használható horoggal

KÖNNYŰ

- Alkalmankénti használatra
- Könnyű, kényelmes dupla vállpánt combpárnával
- Könnyen állítható
- Biztonsági gyorskioldó rendszer

PROFESSZIONÁLIS
539172



KÖNNYŰ
Q539173



Ref		x/Doboz	x/Raklap
539172	PROFESSZIONÁLIS	10	60
Q539173	KÖNNYŰ	28	168

UNIVERZÁLIS FŰKASZA SZÓRÁSVÉDŐ

- Univerzális szórásvédő damilfejekhez és vágókésekhez
- Könnyen és gyorsan felszerelhető
- Kiváló védelmet nyújt a felrepülő törmelék és kavicsok ellen
- Rögzítőbilincsekkel együtt kapható
- Szerelő készlettel együtt, 24-26-28 mm átmérőjű szárhoz
- Levehető alsó perem damilfejhez, damivágó késsel



552635



552636



Ref	vágás Ø		x/Doboz
552635	380mm	25 - 33cc	40
552636	420mm	>33cc	40

ÜZEMANYAGKANNÁK

- Megfelel a szigorú UN/BAM biztonsági előírásoknak

Ref		x/Doboz
042-970	5-literes Üzemanyag kanna, vörös. Komplettrugalmas kifolyócsővel	12
042-971	5-literes Üzemanyag kanna, zöld. Komplettrugalmas kifolyócsővel	12
042-972	5-literes Üzemanyag kanna, fehér. Komplettrugalmas kifolyócsővel	12
042-973	10-literes Üzemanyag kanna, vörös	6
042-974	10-literes Üzemanyag kanna, fekete	6
042-975	20-literes Üzemanyag kanna, fekete	4
042-978	16cm (6.1/2") műanyag tölcse szűrővel. Alkalmos olajjal és üzemanyaggal való használatra is	1



042-975



EASY GRIPPER FOGÓESZKÖZ

- Többcélú kültéri fogóeszköz
- Gyakorlatilag bármilyen gyorsan és biztonságosan megfogható vele.
- Ideális parkfenntartóknak, kertészeknek és háztulajdonosoknak.
- Erős és könnyű alumínium nyél
- Masszív, ergonomikus műanyag fogantyú és húzókar
- Gumi befogópofák
- Levehető rugalmas gumiharangok



Ref	Súly	Hosszúság	x/Doboz	Raklap	
525248	Easy Gripper fogóeszköz	0.247 kg	90 cm	24	216
533746	Gumi harangok (20db/csomag)	-	-	400	-

PERMETEZŐK

- Nem túlnyomásos tartály. Tartály térfogat 16 vagy 20 liter
- Túlnyomásos kamra térfogata 0,9 liter
- Max. üzemi nyomás 0,2–0,3 MPa – Maximális nyomás 1,0 MPa
- Permetező szárral és 2 állítható szórófejjel
- A hajlékony cső és a permetező szár teljes hossza +/- 2,0 méter
- Vállszij és tartalék tömítőkészlet
- Könnyen tárolható
- Megfelel a 2006/42/EC szabvány követelményeinek



518769



518771

Ref		Súly	x/Doboz
518769	16 literes	3.4 kgs	1
518771	20 literes	3.5 kgs	1
525753	Tömítések, fúvóka és könyök készlet	-	1



Kenőanyagok és vegyszerek

EU VÁSÁRLÓK SZÁMÁRA



2 ÜTEMŰ, FÉLSZINTETIKUS

Alacsony füstkibocsátású, többcélú, kétütemű, legújabb generációs olaj üzemanyag stabilizátorral. Ez a prémium motorolaj gyors és egyszerű motorindítást, valamint kiváló teljesítményt tesz lehetővé használat közben. Tisztító és korróziógátló vegyületei megakadályozzák az üzemanyagkeverék elavulását, és még a hosszú téli tárolási időszakok alatt is tisztán tartják az üzemanyagrendszert. Emulgeálószerrel biztosítja az üzemanyag megfelelő keverési arányát. Keverési arány: 1:50. JASO FD; ISO-L-EGD; API TC; GLOBAL GD

PIROS	ZÖLD	CSOMAGOLÁS	X/DOBOZ	X/RÉTEG	X/RAKLAP
010-6365	010-6361	100ML	100	1200	3600
010-6366	010-6368	1L	12	120	480
011-1140	010-6370	1L adagolós flakon	12	96	480
010-6367	010-6369	5L	4	32	128
010-1153	011-1151	20L	1	10	30
029-5468	029-5470	60L	1	6	12
010-1154	-	200L	1	2	2



100ML



1L



1L



5L

KÉTÜTEMŰ MOTOROLAJ

ANGLIA ÉS
ORSZORSZÁG

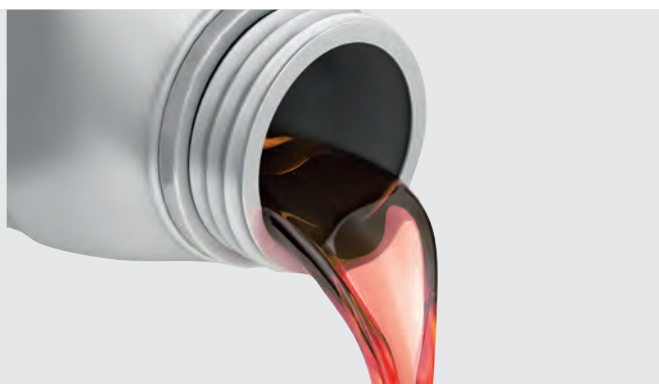

2 ÜTEMŰ, ÁSVÁNYI

Könnyen vegyíthető, csúcsminőségű, 2 ütemű ásványi motorolaj. Kivételes kenési tulajdonságai a diszpergálószer és az alacsony hamutartalmú tulajdonságok kombinációja révén lehetővé teszik, hogy nagy benzin / olaj arány mellett használják fel azt anélkül, hogy veszélyeztetné a teljesítményét. Formulája korrózió elleni védelmet biztosít, és tisztán tartja a motort. Keverési arány: 1:50. JASO FB; API TC

		CSOMAGOLÁS	X/DOBOZ	X/RAKLAP
512982	512982S	1L	12	924
512984	512984S	5L	4	200
512985	512985S	25L	1	32
109551	109551S	Kínáló dobozban 50x100ml flakon	50	5000



2 ÜTEMŰ, FÉLSZINTETIKUS

Félszintetikus, alacsony füst kibocsátású, csúcsminőségű formula, amely a legigényesebb, nagy fordulatszámú, több mint 10 000 fordulat/perc teljesítményű motorokhoz is alkalmas. A magas szintű kenési-, és a speciálisan kifejlesztett adalékanyag-technológiának köszönhetően a legmagasabb szintű teljesítményt biztosítja, és növeli a motor élettartamát. Viskozitásának köszönhetően könnyen vegyíthető üzemanyaggal. Keverési arány: 1:50. JASO FC/FD; ISO-L-EGC/EGD; API TC

		CSOMAGOLÁS	X/DOBOZ	X/RAKLAP
90720	90720S	1L	12	924
90721	90721S	1L zöld	12	924
90891	90891S	5L	4	200
90845	90845S	25L	1	32
104934	104934S	Kínáló dobozban 50x100ml flakon	50	5000



**NÉGYÜTEMŰ
MOTOROLAJ**

**EU VÁSÁRLÓK
SZÁMÁRA**



4 ÜTEMŰ SAE30 OLAJ

Az Oregon 4 ütemű SAE30 olaj egy nagyteljesítményű, 4 ütemű, félszintetikus olaj, amelyet a fűnyírógépek és egyéb motoros kertészeti szerszámok teljesítményoptimalizálása érdekében fejlesztettünk ki. Kiváló minőségű kenést biztosít és védi a motort. API SF/CD

REF.	CSOMAGOLÁS	X/DOBOZ	X/RÉTEG	X/RAKLAP
010-9623	600ml	12	156	780
090-7200	1L	12	120	480
011-1154	1,4L	8	96	384



600ML



1L



1,4L

4-ÜTEMŰ 10W40 OLAJ

A csúcsmínőségű, félszintetikus, több célú motorolaj úgy készült, hogy minden üzemi feltétel mellett optimalizálja a 4 ütemű motor teljesítményét. Optimalizált formulájának köszönhetően üzemanyagot takarít meg, és csökkenti az olajfogyasztást. Magas lúgtartalma gondoskodik a korrózió elleni kiváló védelemről, a hidrokrollási finomítók pedig csökkentik az iszapodást. A JASO MA szabványnak megfelelő motorkerékpárokhoz is alkalmas.

API SM/CF; ACEA A3-04/B4-04; JASO MA

REF.	CSOMAGOLÁS	X/DOBOZ	X/RÉTEG	X/RAKLAP
011-1155	1,5L	8	96	384
011-1157	20L	1	10	30



1,4L



20L

**NÉGYÜTEMŰ
MOTOROLAJ**

**ANGLIA ÉS
OROSZORSZÁG**



4 ÜTEMŰ SAE30 OLAJ

Egyedülálló minőségű ásványolaj nyári használatra. Olyan tisztító és kopásgátló adalékokkal rendelkezik, amelyek gondoskodnak a korrózió elleni védelemről, és tisztán tartják a motort. Alacsony illékonyasága csökkenti az olajfogyasztást.

API SG/CD

		CSOMAGOLÁS	X/DOBOZ	X/ RAKLAP
518954	518954S	600ML	12	1232
40569	40569S	1L	12	924
40568	-	5L	4	200
40566	-	25L	1	32



600ML



5L

4-ÜTEMŰ 10W40 OLAJ

Egész éves használatra alkalmas, több fokozatú ásványi olaj. Hatékony kenéssel csökkenti a súrlódást és a kopást. Prémium minőségű formulája tisztán tartja a motort, így csökkenti a karbantartás szükségességét és meghosszabbítja a motor élettartamát.

API SG/CD

		CSOMAGOLÁS	X/DOBOZ	X/ RAKLAP
91810	91810S	1L	12	924
91809	-	5L	4	200
91808	-	25L	1	32



1L



5L

TISZTÍTÓSZEREK



MX14

Folyékony tisztítószer műhelyekbe, üzletekbe, otthonra, hobbicélra és ipari célokra. Egyenesen a palackból permetezve, vagy akár 1:20 arányban hígítva használható, a szennyeződéstől függően. Törlőkendővel vagy vízzel öblíthető le.

- eltávolítja a makacs olajszenyeződések, a rászáradt koszt vagy fűnyomot.
- megtisztítja a motorfűrész láncvezetőjét a mézga- és nedvlerakódásoktól.
- tisztítja a piszkos vagy festékfoltos ruhákat.
- használható magasnyomású mosóval.

Könnyen használható, és kevésbé veszélyes a környezetre:

- biológiailag lebomló, foszfátmentes, nem tűzveszélyes.
- nem vonatkoznak rá a veszélyes anyagokra vonatkozó szabályok.
- hígításra vonatkozó információk a csomagoláson.



Ref		x/Doboz
091-9320	500ml-es szóróflakon	12
091-9060	1l-es palack	6
091-9040	5l-es kanna	1
091-9050	10l-es kanna	1



ULTRAHANGOS TISZTÍTÓ FOLYADÉK

- Minden ultrahangos tisztító berendezéshez alkalmas
- Oregon formula a kiváló eredményekért
- 1 literes palack - vízzel hígítandó

Ref	x/Doboz
088-402	12



**OREGON PRÉMIUM
UNIVERZÁLIS KARBANTARTÓ SPRAY**

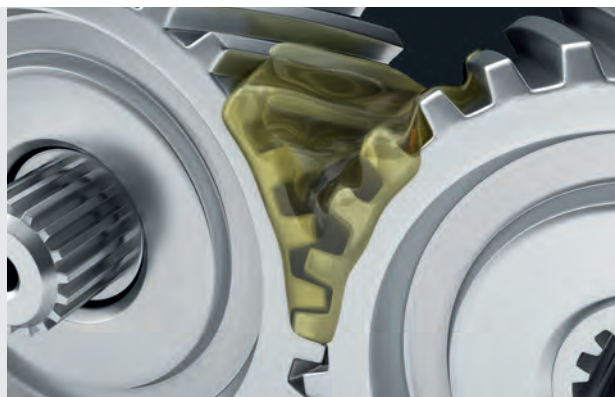

• **TISZTÍT és VÉD**

Oldja a zsírt, a kátrányt, a rászáradt koszt és szennyeződést. Oldja a legtöbb ragasztót is, így a matricák könnyen eltávolíthatók.

A tél folyamán megvédi a szerszámokat a rozsdásodástól. Karburátorok tisztításához: felpuhítja és feloldja a mézgalerakódásokat és a rászáradt koszt.

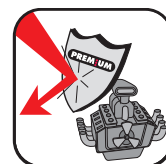

• **NEDVESSÉGTASZÍTÓ**

Gyorsan lepergeti a vizet, és nedves védőréteget képez a fém felületén. Használható elektromos érintkezőkhöz, gyújtásrendszerekhez, motorokhoz, szerszámokhoz stb.



• **KEN**

Egy vékony kenőanyagréteg jut a szerkezet mélyébe, így a beragadás és lomha mozgás megszűnik és a kopás elleni védelem tovább tart.

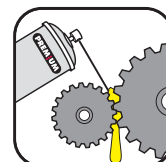

• **BEHATOL**

A hajszálcsoveken keresztül behatol a rozsdás és beragadt illeszkedésekbe, fellazítja a kötést, és helyreállítja a normál mozgást. Az ottmaradó kenőanyagréteg véd a további korróziótól és beragadástól.

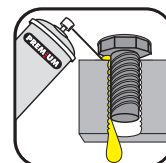

Ref		x/Doboz
010-5896	EN-FR-DE- IT-NL- SV	12
010-5897	EN-TR-ES-EL-PT-RO-BG-SR-HR-HU-SI	12
010-5898	EN-PL-NO-FI-DK-ET-LT-LV-CZ-SK-RU	12



ÜZEMANYAG ADALÉK

- Alkalmos az összes kétütemű és négyütemű üzemanyaghoz.
- Javítja az indítási teljesítményt.
- Csökkenti a motor kopását.
- Növeli a motor teljesítményt.
- Megóvja a motor állapotát a szezonális munka megkezdéséig.
- Több mint 6 hónapig frissen tartja az üzemanyagot.

Könnyen használható 5 ml-es fiola 5 l üzemanyaghoz való.

Ref		x/Doboz
54-022	Üzemanyag adalék (50 x 5ml)	50



FIGYELEM:

NEM ALKALMAS KATALIZÁTORRAL MŰKÖDŐ MOTOROKBAN VALÓ HASZNÁLATRA.



KENŐZSÍR



LITHIUM UNIVERZÁLIS ZSÍR



- Magas minőségű többcélú kenőanyag széles hőmérsékleti tartományhoz (-30° és 120°C között).
- A következőkhöz: gyűrűs ferdecsapágy és golyóscsapágy, radiális csapágy, kúpkerék, villanymotorok (fűrő, sövényvágó,...), tömitések.
- Kiemelkedő mechanikai oxidációs stabilitás.
- Kiváló terhelhetőség.
- Nagymértékben korrózióálló és vízálló.



Ref		x/Doboz	x/Raklap
530182I	24 x 125 ml	2	77

PRÉMIUM BOZÓTVÁGÓ-MEGHAJTÓZSÍR



- Grafitos kenőanyag kifejezetten a bozótívágók szög meghajtásához és hasonló eszközökhöz kifejlesztve.
- Magas üzemi hőmérséklethez kiváló tapadási jellemzőkkel.



Ref		x/Doboz	x/Raklap
530183I	24 x 125ml	2	77



Munkaruházat



A Cordura® nejlonból készül :
 • Nagymértékben kopásálló és szakadásálló.
 • Víztaszító, jól szellőző és könnyű.
 • 4-szer ellenállóbb a nejlonnál és 20-szor ellenállóbb a pamutnál.



Víztaszító



Innovatív, 4 irányban mechanikailag nyúló poliészter szövet a komfortzónákban

NEM MUNKAVÉDELMI KABÁT

- Tetszetős, modern kialakítás és szabásvonal
- Rendkívül strapabíró – szakadás- és vágásálló
- Üzemanyag-, olaj- és hőálló
- Hűvös, légáteresztő anyag
- 4 zseb (1 mellzseb + 2 oldalzseb + 1 zseb az elsősegély felszerelés számára)
- Kényelmes, magas kordbárony gallér



CORDURA®
KÖNYÖKVÉDŐ FOLTOKKAL



TÉPŐZÁRAS
DERÉKHEVEDEK



BOZÓTVÁGÓ VÉDŐNADRÁG

- Farmerszabás
- Szakadás- és karcolódásálló
- Üzemanyag-, olaj- és hőálló
- Hűvös, légáteresztő anyag
- Ultrakönnnyű
- Rugalmas övrész
- Cordura® rátét körben az alsó lábszáron és a jobb combon
- Narancssárga, jól látható anyag az elején és a hátulján
- Két nagy láthatósági fényvisszaverő csík az alsó lábszáron

552947



Ref	Méret	x/Doboz	x/Raklap	
295472	Kabát	S - 3XL	18	144
295465	Bozótívágó védőnadrág	S - 3XL	20	160
552947	EVA lábszárvédő (pár) - nem a nadrágcsomag része	S - 3XL	12	-

PÓLÓK

- Cooldry® poliészter anyag
 - Nagy légáteresztő és nedvszívó képesség
 - Könnyű és rugalmas
 - Strapabíró és kényelmes
- Sportos szabás



Ref	Méret	x/Doboz
295476	1. Cooldry® sárga, rövid ujjú láthatósági (Hi-vis) póló	S - 3XL 48
295480	2. Cooldry® narancssárga, rövid ujjú láthatósági (Hi-vis) póló	S - 3XL 48



**MUNKAKESZTYŰ
VÁLASZTÉK**



Szabvány



EN420-CAT I*	●	●	●	●
EN388-CAT II *	●	●	●	●
EN511*				●

Anyag

Külső anyag	Teljes bőr	Bőr és sztreccs nejlón anyag	Sztreccs nejlón és nitril bevonat	Akril és latex bevonat
-------------	------------	------------------------------	-----------------------------------	------------------------

Jellemzők

Kopásálló	●	●	●	●
Könnyű	●	●	●	●
Lélegző	●	●	●	-
Rugalmas anyag és kényelmes	●	(4 irányban nyúló sztreccs)	(4 irányban nyúló sztreccs)	(4 irányban nyúló sztreccs)
Tépőzárral állítható mandzsetta	●	●	-	-
Tökéletes fogást biztosít	●	●	●	●
	-	-	-	● -50°C-ig
Több céra használható	●	●	●	●
Tartós	●●●●●	●●●●○	●●●○○	●●●○○
Kihelyezhető csomagolásban	●	●	●	●
x / doboz	10	10	120	10
x / raklap	600	600	4320	600
Méret	M - XL	M - XL	M - XL	M - XL
db	539170	539171	295498	295487

		- EN420 : Védőkesztyűk általános követelményei
		- EN388 : Védőkesztyűk mechanikai kockázatok ellen (kopásállóság, vágás, szakítás, lyukasztás)
		- EN511 : Védőkesztyűk hideg ellen



ARC-, HALLÁS- ÉS SZEMVÉDELEM



ARCVÉDŐK



Ref		x/Doboz	x/Raklap
515065	1. Acélhálós arcmaszkok (EN 1731 S)	60	1080
515066	2. Polikarbonát arcmaszkok (EN 166 1S)	60	1080

HOMLOKVÉDŐ ÉS ARCVÉDŐ

- Fejpánt egypontos beállítással
- Acél hálós arcmaszok (EN 1731 F)
- Polikarbonát arcmaszok (EN 166 3B)



Ref		x/Doboz	x/Raklap
515064	1. Homlokvédő és acél hálós arcmaszok	12	360
515063	2. Homlokvédő és polikarbonát arcmaszok	12	360

ARCVÉDŐ/FÜLVÉDŐ KOMBINÁCIÓ

- Könnyű és kényelmes arc- és fülvédelem
- Fejpánt egypontos beállítással
- Kiváló zajcsillapítás (SNR érték: 25 dB)
- EN 352-1 és EN 166 3B (515062)
- EN 352-1 és EN 1731 F (Q515061)



Ref		x/Doboz	x/Raklap
Q515061	1. Hálós arcvédő/fülvédő kombináció	12	360
515062	2. Polikarbonát arcvédő/fülvédő kombináció	12	360

VÉDŐSZEMÜVEGEK



Szemmaszk

	OREGON	SZÍN	A SZEM VÉDELME		
			EN166	EN170	EN172
			ÜTÉSÁLLÓ	UV SZÜRŐ	NAPPÉNYSZÜRŐ IPARI HASZNALATRA
1	Q515068	Átlátszó	●		
2	Q515069	Sárga	●		
3	Q525249	Átlátszó	●	●	
4	Q525250	Sárga	●	●	
5	Q525251	Fekete	●	●	●
6	Q525252	Fekete tükörfelület	●	●	●
7	Q525253	Fekete	●	●	●
8	Q545830	Átlátszó	●	●	
9	Q545831	Átlátszó tükörfelület	●	●	
10	Q545832	Fekete	●	●	●
11	Q545833	Fekete ezüst tükörfelület	●	●	●
12	572794	Átlátszó	●	●	
13	572795	Fekete	●	●	●
14	572796	Átlátszó	●	●	
15	572797	Fekete	●	●	●
16	539169	Átlátszó	●	●	



515067



525254



AD200-180



Ref	
525254	Szemüvegtartó zsinór
AD200-180	Szemüvegtartó bemutatáshoz (szemüvegek nélkül)
515067	Füldugók nyakzsinórral és dobozzal (SNR 25dB)

VÉDŐ SZEMMASZK

- PVC keret felső és alsó szellőzőnyílásokkal
- Polikarbonát lencse
- Páramentes belsőrésszel
- Karcolásálló
- Tartós használatra is kiváló
- 100% UV-védelem



SZEMÜVEGET VISELŐK IS HORDHATJÁK

Ref		x/Doboz
539169	Átlátszó védő szemmaszk	30

HALLÁSVÉDELEM

- Csúsztatható fülvédő csészek
- Kompakt méretű, könnyen hordozható
- Könnyen beállítható a fejpánt
- CE EN 352-1



Ref		Egység csomag	x/Raklap
Q515060	1. Fejpánt fülvédővel (SNR érték: 26 dB)	32	960

VÉDŐFELSZERELÉS KÉSZLET

Tartalmaz :

- **Egy fülvédőt :**
26dB (EN352-1 certified)
- **Egy pár új munkakesztyűt :**
M-es méret, megfelelőség EN388 CAT II (lásd 26. oldal)
- **Egy védőszemüveget :**
100% UV védelem, megfelelőség EN166*



Ref		x/Doboz	x/Palett
572870	Fülvédő Q515060 + Munkakesztyű 295498 + Védőszemüveg Q545830	36	864

EGYÉNI VÉDŐESZKÖZ KIEGÉSZÍTŐK



DERÉKTÁMASZ

- Rugalmas nejlon deréköv 4 alumínium merevítővel
- Optimális háttámaszt biztosít nehéz tárgyak emelésekor és intenzív fakitermelés során



Velcro closure



Ref	Méret	x/Doboz
295488 Deréktámasz	S to 2XL	18

BOZÓTVÁGÓ LÁBSZÁRVÉDŐK

- Kifejezetten bozótvághoz vagy szegélynyíráshoz tervezve
- Polietilén külső felület borítja a teljes lábszár és térd területét
- Puha, párnázott belső borítás
- Gyorsan és egyszerűen fel- és levehető az állítható, gyors kioldású szíjcsatok segítségével
- Könnyű és kényelmes



ERŐS GYORSKIOLDÁSÚ SZÍJCSATOK



Ref	x/Doboz
559061 Professzionális bozótvágó lábszárvédők (pár)	25



Termékbemutató és Márkatámogatás





HASZNÁLATI ÚTMUTATÓ D2



Bemutató fal..... D4



Akasztók..... D5



Tartozékok D6



Önálló terméktartók..... D8



Márkatámogatás D10



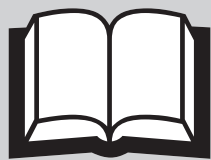

Használati útmutató

Az Oregon® az Ön igényeinek és elvárásainak megfelelő termékbemutató megoldást kínál. A termékbemutató fal könnyen felismerhető.

1 A bemutató fal termékszám: CB-AD200-010

- Az oszlop 5 mm x 16 mm méretű szögletes nyílásokkal rendelkezik
- A hátsó panel 5/6 mm átmérőjű kerek furatokkal rendelkezik, amelyek között mindig 15 mm távolság van (központtól központig)

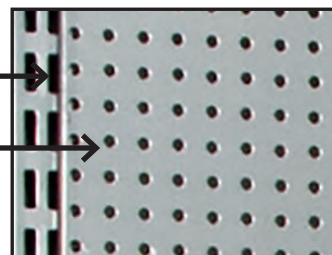

Mindegyik tartozék illeszkedik a termékbemutató falhoz, de rendeléskor figyeljen az alábbiakra:

Termék szám	Leírás	Kép		Termék szám	Kép
AD200-530	Polc, 100 cm		Ezt is rendelje meg 	AD200-532 Polctartók (párban vásárolható)	
AD200-531	Polc + elválasztók				
AD200-538	Kosár 5 elválasztóval				

2 A bemutató fal termékszám: AD200-010

- Az oszlop 15 mm x 28 mm nagyméretű nyílásokkal rendelkezik
- A hátsó panel 5 mm átmérőjű kerek furatokkal rendelkezik, amelyek között 15 mm (középponttól középpontig), a következő sorban pedig 25 mm (középponttól középpontig) távolság van.

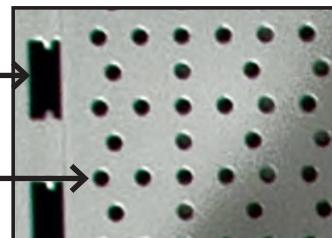

Mindegyik tartozék illeszkedik a termékbemutató falhoz, de rendeléskor figyeljen az alábbiakra:

Termék szám	Leírás	Kép		Termék szám	Kép	
AD200-313	Akaszto tartó		Ezt is rendelje meg ➔			
AD200-316	Cipőtartó polc					
AD200-317	Vállfatartó sín				AD200-327 Adapter (egy darabos kiszereelésben)	
AD200-318	Próbafülke készlet (függönnyel együtt)					
AD200-530	Polc, 100 cm		Ezt is rendelje meg ➔			
AD200-531	Polc + elválasztók				AD200-533 Polctartók (párban vásárolható)	
AD200-538	Kosár 5 elválasztóval					

OREGON BEMUTATÓ FAL

Az Oregon bemutató fal pontosan az, amire szüksége van ahhoz, hogy hatékonyan mutathassa be termékeit.

Az Oregon a tartozékok széles választékát kínálja a bemutató falhoz, ezzel is támogatva a vásárlói igények kielégítését.



Ref		Méret: Ma/Szé/Mé	x/Doboz
CB-AD200-010	Bemutató fal	2,2m x 1m x 45cm	1

AKASZTÓK

Az akasztók a széles termékválaszték bemutatásának az alaptartozékai. A hagyományos akasztók és dupla akasztók mellett az Oregon speciális akasztókat is kínál láncfűrész vezetőlemezekhez, oldalsó tájékoztató táblákhoz, bozótívágó pengékhez.



	Ref		x/Doboz
1	AD200-310	Hagyományos akasztó	25
2	AD200-311	Láncfűrész vezetőlemez akasztó	1
3	AD200-530	Polc, 100 cm	1
4	AD200-329	Oldalsó tájékoztató tábla akasztó	1
5	AD200-539	Bozótívágó penge akasztó	1
6	AD200-312	Dupla akasztó árcímkével	25

TARTOZÉKOK

A polc- és vállfa-tartozékok választékának köszönhetően hatékonyan és többféleképpen mutathatja be az Oregon védőfelszerelést.

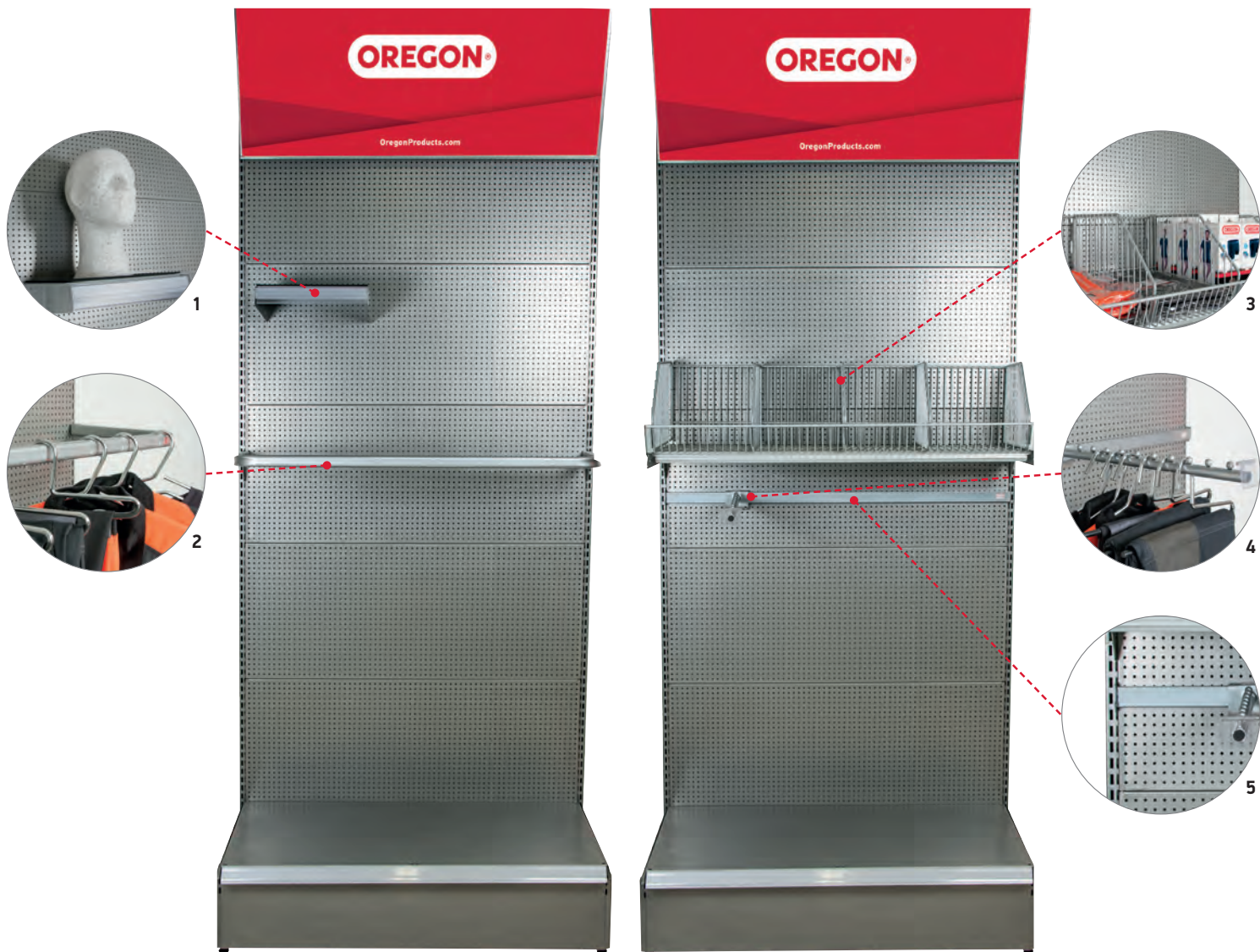

	Ref		x/Doboz
1	AD401-002	Polc, 30x28 cm	1
2	AD200-317	Vállfatartó sín	1
3	AD200-538	Kosár 5 elválasztóval	1
4	AD200-314	Vállfatartó rúd 10 ruhához	1
5	AD200-313	Vállfatartó rúd tartósín	1

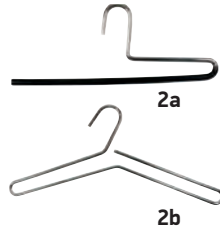
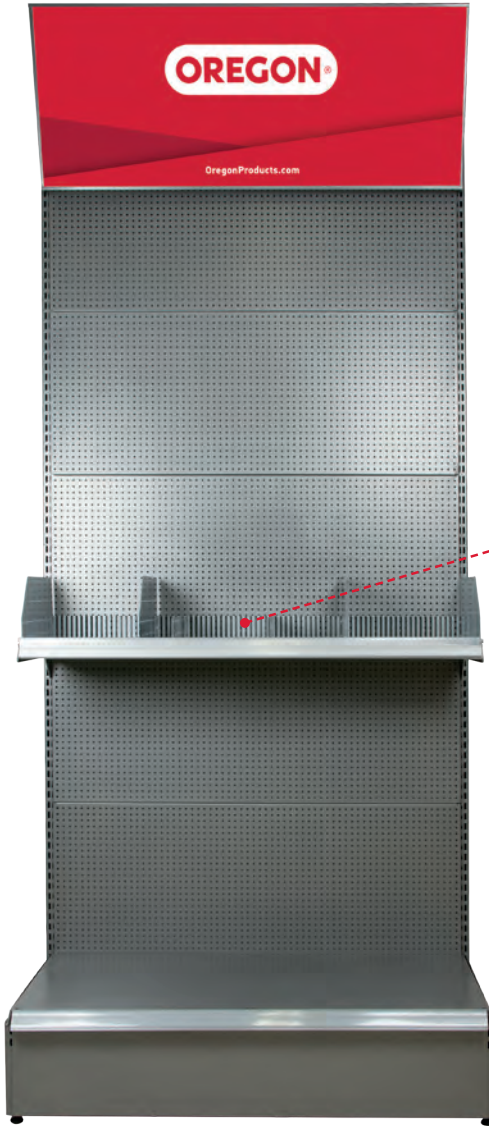

3a / 3b

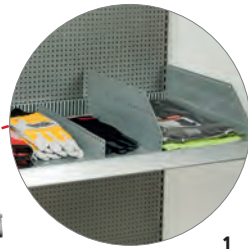

1



5



4



6

	Ref		x/Doboz
1	AD200-531	Polc + elválasztó	1
2a	AD200-319	Fém vállfa nadrágokhoz	10
2b	AD200-326	Fém vállfa kabátokhoz	10
3a	AD200-315	Elválasztó elem, cipőtartó polchoz	1
3b	AD200-316	Rekesz a cipős polchoz	1
4	AD200-130	Polisztírol fej	1
5	AD200-318	Próbafulke készlet (függönnyel együtt)	1
6	AD200-065	Életnagyságú bábú (ruházat nélkül)	1



KÜLÖNÁLLÓ KIRAKATOK



LÁNCKÍNÁLÓ

- Áthelyezhető: a lánckínálót elhelyezheti a pulton, a pénztárnál, a láncfűrészek mellett, vagy az OREGON® bemutató falon.
- Jó helykihasználás: akár 35 doboz is elhelyezhető a lánckínálón
- Egyszerű kiválasztás: tüntesse fel a címkéken az 5 legkeresettebb lánchoz tartozó főbb láncfűrész modelleket



GÖRDÍTHETŐ BEMUTATÓ POLC

- Egyszerűen mozgatható: a gépek, vagy a pénztár mellé is helyezheti a bemutató polcot, ami segíti az értékesítést
- Variálható: szükség szerint akár 5 kosarat is használhat
- Az árcímkéken feltüntetheti a termékkel kapcsolatos tájékoztatást
- Saját szezonális vagy promóciós válogatást hozhat létre



KÍNÁLÓ TÁLCA

- Hirdesse az OREGON® termékeit: helyezze ezt a kínáló tálcat a polcokra, a gépek mellé vagy a pénztárhoz.
- Emelje ki az ajánlatát promóciós címkékkel

	Ref		Méret: Ma/Szé/Mé	x/Doboz
1	CB-AD200-579	Lánccadagoló	32 x 51 x 20cm	1
2	CB-AD200-580	Gördíthető kirakat	157 x 50 x 50cm	1
3	AD200-600	Kartondobozos kirakat	37 x 41 x 30cm	1

FÉMLÁB A PADLÓN ÁLLÓ TÁJÉKOZTATÓ TÁBLÁKHOZ

Ez a fémtalp tökéletes kiegészítője az üzleten belüli tájékoztatásnak.

Könnyen összeszerelhető és rögzíthető, így a tájékoztatók egyszerűen cserélhetők a szezonak megfelelően.

A csomag nem tartalmazza a paneleket, azok külön kérhetők.



Könnyen szerelhető/
rögzíthető



Ref	Méret: Ma/Szé/Mé	x/Doboz
AD200-608 Fémláb a padlón álló tájékoztató táblákhoz	170 cm x 29,7 cm	1



MÁRKATÁMOGATÁS



	Ref		Méret: Ma/Szé/Mé	x/Doboz
1	AD403-011H	Vízszintes zászló	150 cm x 100 cm	1
2	AD403-011V	Függőleges zászló	92 cm x 244 cm	1
3	CB-AD403-012	Tengerparti zászló	85 x 220 cm	1
4	AD403-010S	S-es matrica	6 x 2,4 cm	50
5	AD403-010L	L-es matrica	38 x 15 cm	25
6	295457/x	Póló	S/M/L/XL/2XL/3XL	1