

fischer 

Katalógus fúrószárok



**„Az innovációs erő és a
technológiai kompetencia
erősíti piaci pozíciónkat.”**



Előszó

Tisztelt Partnerünk!

A precíz furatok képezik a tartós rögzítések alapját. Megbízható, hatékony és – a kiválasztott termékhez alkalmazható – az engedélyeknek megfelelő, fischer fúrószárak állnak rendelkezésre kínálatunkban. Világszerte sikeres rögzítési céggként optimálisan összehangolt építőipari választékot kínálunk a biztonságos és gazdaságos munkavégzéshez. A pormentességtől és a precíz fúrástól az acél dübelekkel, vegyi rendszerekkel és nylon dübelekkel történő rögzítésig a választék minden alkalmazáshoz a megfelelő megoldást nyújtja.

Termékválasztékunk minden általános építőanyaghoz és rögzítési feladathoz tartalmazza a legmegfelelőbb fúrószárakat és vésőket. A kínálatban megtalálhatóak a kiváló minőségű kalapácsfúrószárak szakembereknek, a hengershárú fúrószárak profik és barkácsolók számára, valamint a tartós standard és prémium vésők. FHD üreges fúróink az általános tömör építőanyagok esetén szintén hatékonyan távolítják el a furatport. Ezáltal a vegyi és mechanikai dübelek elérik garantált teherbíró képességüket, és a felhasználó védve van a veszélyes porok belélegzésétől. Fúrószáraink optimális erőátvitelt és gyors fúrási folyamatot biztosítanak betonban, vasaltbetonban és falazatban. Univerzális és speciális hengershárú fúróink széles választéka pedig bármilyen építőanyagban történő alkalmazhatóságot lefed.

Széleskörű szolgáltatásainkkal támogatásunkról biztosítjuk minden kivitelezési projektjében.

Értékesítési képviselőink és alkalmazástechnikai mérnökeink személyes és szakmai támogatást nyújtanak. FiXperience szoftvercsomagunkkal és a szoftveralkal-

mazásokhoz szükséges adatokkal (BIM és CAD fájlformátumok 3D-ben vagy 2D-ben) támogatjuk a projektjeivel kapcsolatban. A digitális szolgáltatások, például a dübelkiválasztó alkalmazásunk leegyszerűsíti termékeink kiválasztását és használatát. Akadémiánk online és személyes képzéseinek széles választékával mindig naprakész lehet a legújabb rögzítési megoldásokkal és szabályozásokkal kapcsolatban.

Reméljük, hogy segíthetünk termékeink megismerésében és használatában!

Manu Konrad



“Aki a fischert választja, többet kap egy biztonságos termékválasztéknál. Célunk az, hogy ügyfeleink számára mindig a legjobb megoldásokat dolgozzuk ki világszerte.”

Ez az innovatív termékek mellett túlnyomórészt az ügyfélre összpontosító támogatásra, valamint a vevői előnyök javítását célzó szolgáltatásokra vonatkozik.

A márka és annak ígérete

Folyamatos fejlesztés

A Fischer Process System (FPS) biztosítja, hogy folyamatosan optimalizáljuk fejlesztéseinket és rugalmasan hozzáigazítsuk ügyfeleink igényeihez. Ezért örülünk, hogy a „Factory of the Year” nevű nagy kihívást jelentő versenyen elnyertük az első helyet: „Excellence in Operations”.



Award 2015
Excellence in
Operations

Biztonság, ami összeköt. Meghatározó minőség.

Termékeink biztonságát illetően nem ismerünk kompromisszumot. Termékeink átfogó része, naprakész és nemzetközi engedélyekkel jellemzik. A Fischer termékcsalád jól pozicionált a rögzítéstechnika minden területén, úgymint acél-, nylon- és vegyi rögzítések. Díjnyertes minőség, amely mind a professzionális felhasználók, mind a magán felhasználók számára mérce.



ESR-1990
See ICC-ES
Evaluation Report
at www.icc-es.org



Nemzetközi engedélyek jellemzik
sok termékünket.

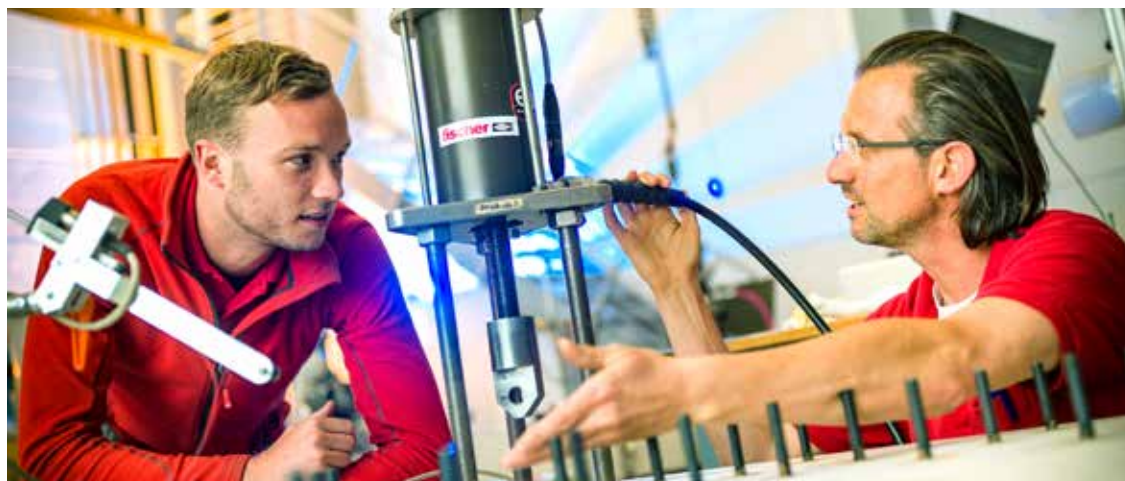



Ujjunk mindig az idők pulzusán

A fischer-nél az innováció több egy sor szabadalomnál. Nyitottak vagyunk az új dolgokra, és készek a változásra - célunk mindig az, hogy ügyfeleinknek a lehetséges, legnagyobb előnyöket nyújtsuk. Az évek során saját fejlesztési és gyártási részlegünk kifejlesztett számos rögzítési megoldást a legszélesebb körű alkalmazásokhoz. Kutatásokat végzünk az Önök biztonságáért: legyen az új gyártási eljárás vagy új nyersanyag, mint például a megújuló nyersanyagok köre. Kutatásainkat a jövőben is folytatni fogjuk, ezért tudunk rugalmasan, ügyfélre szabott megoldásokat kifejleszteni. Ez az újító erő tette a fischert piacvezetővé a rögzítéstechnikában.

Szervizszolgáltatásaink

Az Ön megbízható partnereként számunkra fontos, hogy tanácsadással, szolgáltatásokkal segítsük Önt egyedi igényeinek megvalósításában:

- Termékeink a vegyi rögzítésektől az acél-dübeleken át a nylon dübelekig terjednek.
- Kompetencia és innováció, saját kutatás, fejlesztés és gyártás által.
- Globális jelenlét és aktív értékesítési szolgáltatás több mint 100 országban.
- Képzett technikai támogatás és tanácsadás, figyelembe véve a gazdaságos rögzítési megoldásokat, a legmodernebb építőanyagokat, szabványokat és irányelveket; igény esetén az építési területen.
- Képzések a fischer akadémia által.
- Megfelelő szoftveres számítások.

Felelőséget vállalunk

Környezetvédelmi politikánk célja, hogy segítsük fenntartani az érintetlen környezetet a jelenlegi és az eljövendő nemzedékek számára. A környezetközpontú irányítási politikánkkal Tümlingenben megkaptuk a DIN EN ISO 14001 hitelestést. Külön büszkeséggel tölt el minket, hogy 2020-ban megkaptuk Európa legfontosabb és legnagyobb díját a fenntarthatóság területén: Német Fenntarthatósági Díj, nagyvállalatok kategória. Ez holisztikus megközelítésünk elismerése és fenntarthatósági menedzsmentünk stratégiai alapvetése. Greenline termékeinkkel elindítottuk a piacon az első rögzítési termékválasztékot, amely több mint 50%-ban megújuló nyersanyagokon alapul.



Greenline választék 50%-ban újrahaznosított nyersanyagok



Német Fenntarthatósági Díj

fischer üreges fúrószár FHD
Újdonság a választékban:
8 & 10 mm-es átmérők



Innovációk, amelyek inspirálják a szakembereket.

Tartalom

Kiválasztási útmutató	8. oldal	1
Falazat & betonfúrószárok	22. oldal	2
Fémfúrószárok	50. oldal	3
Fafúrószárok	66. oldal	4
Üvegfúrószárok	76. oldal	5
Univerzális fúrószárok	80. oldal	6
Körkivágók	86. oldal	7
Vésőszárok	94. oldal	8

1



1

Kiválasztási útmutató

Tartalom

Kalapácsfúró Quattric II	10
Üreges fúrószerű FHD	11
Univerzális fúrószerű D-U Hex	12
Falazatfúró D - SDX	13
Gyors áttekintés	14
Engedélyek és jelölések	20

Kalapácsfúró Quattric II

Kiváló teljesítmény vasalt betonban.

Tömör
karbid
fúrófej

Fúrófej teljesítmény orientált
kialakítással, megerősített
fúróhegygel, és kopásellenőrzővel.

Jellemzők



Új többmélységű fúróspirál
fúrásgyorsító részekkel.

Új többmélységű fúróspirál nagy
terhelhetőségű részekkel.

SDS Plus befogás.

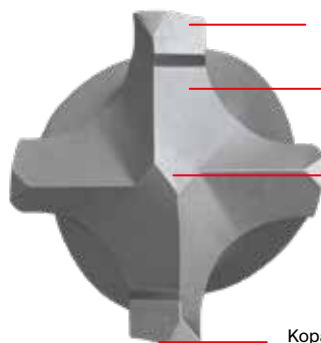

A megerősített letörések megakadályozzák
a betonacélnál történő tönkremenetelt.

A kemény vágóélek
növelik a fúrési sebességet.

A fúróhegy megkönnyíti
a pozicionálást és
megakadályozza a fúrószár
elcsúszását a sima felületeken.

Kopásellenőrző a PGM
szerinti használhatósági
határérték egyszerű
ellenőrzéséhez.



Üreges fúrószár FHD

1

Alacsony porképződéssel történő furatkészítéshez, továbbá a hatékony és engedélyeknek megfelelő rögzítéshez.

Fúrás és a furattisztítás egyetlen lépésben. Ezáltal értékes idő takarítható meg.

Jellemzők



Fúróhegy FHD
ø 8 - 10 mm



Fúróhegy FHD
ø 12 - 14 mm



Fúróhegy FHD
ø 16 - 18 mm
Fúróhegy FHD Max
ø 16 - 35 mm

A furatpor azonnali elszívása a fúróhegyről a tiszta és egészséges munkavégzés érdekében.

Precíziós köszörült karbid fúróhegy a gyors fúrás érdekében.

A központosítóhegy lehetővé teszi a pontos pozicionálást az egyenetlen felületeken, csökkentve a fúrószár megcsúszásának veszélyét.

Kopásjelzés a fúrófejen a PGM szerinti kopási határ egyszerű ellenőrzése érdekében.

SDS Plus
SDS Max



Univerzális fúrósár

D-U Hex

1

Univerzális fúró hosszú élettartammal minden típusú anyaghoz.

A fúróhegy megkönnyíti a pozícionálást és megakadályozza a fúrósár elcsúszását a sima felületeken.

Kopásálló karbid-hegy gyémántcsiszolt vágóélekkel.
Ideális összetett anyagok fúrásához.

A speciális spirál-geometriának köszönhetően optimális a furatpor eltávolítása.

A PGM tanúsítvány garantálja a rögzítések biztos tartását a furatban.

A hatszögletű szár biztosítja az optimális erőátvitelt normál- és ütvefúrás közben.

Jellemzők



Falazatfúró D-SDX

Erőteljes 4-élű falazatfúró.

A fúróhegy megkönnyíti a pozicionálást és megakadályozza a fúrószár elcsúszását a sima felületeken.







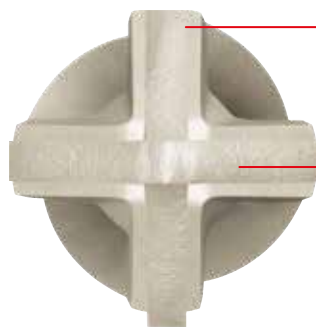











A 4x4-es kialakítású horony minimálisan csökkenti a kopást és a sűrűdést, és alacsony vibrációt eredményez a felhasználóbarát fúrás érdekében.

A rövid hornyok optimális porelvezetést biztosítanak, hogy megakadályozzák a hőfelgyűlést és a kopást.







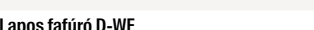

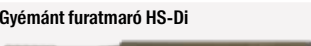

Fúrószár 4 karbid vágóélel a nagyobb törési teljesítmény érdekében.

Hőálló karbid vágóél a hosszú élettartam érdekében.

Fúrószerű	Átmérő [mm]	Munka- hossz [mm]	Teljes hossz [mm]	Vágóélek száma	Befogás	Fúrható anyag								
						Beton	Vasalt beton	Pórus- beton	Ter- més- kő	Már- vány	Tömör tégla	Üre- ges tégla	Nagy- üre- ges tégla	Ho- mok- kő tégla
 Kalapácsfúró Quattric II	5-32	50-950	115-1.000	4	SDS Plus	●	●	—	●	—	●	—	—	●
 Kalapácsfúró SDS Plus II Pointer	4-26	50-950	110-1.000	2	SDS Plus	●	—	—	●	—	●	—	—	●
 Kalapácsfúró Pointer EC	4-30	50-550	110-600	2	SDS Plus	●	—	—	—	—	—	—	—	—
 Kalapácsfúró SDS Max	12-52	200-2.000	340-2.120	2 / 4	SDS Max	●	●	—	●	—	●	—	—	●
 Üreges fúrószerű FHD	8-35	100-650	230-870	2 / 4	SDS Plus SDS Max	●	●	—	●	—	—	—	—	—
 Falazatfúró Pointer M	6-22	100-350	260-410	2	SDS Plus	—	—	●	—	—	—	●	●	—
 Betonfúró D-C	3-16	30-300	60-400	2	Hen- geres	●	—	●	●	—	—	—	—	●
 Kőzetfúró D-SDX	5-12	50-90	85-150	4	Hen- geres	—	—	●	—	—	—	—	●	●
 Kőzetfúró D-S	3-25	30-450	60-600	2	Hen- geres	—	—	●	●	—	—	—	—	●
 Fémfúró D-HSS-Co	1-13	12-101	34-151	—	Hen- geres	—	—	—	—	—	—	—	—	—
 Fémfúró D-HSS-G	1-13	12-121	34-184	—	Hen- geres	—	—	—	—	—	—	—	—	—
 Fémfúró D-HSS-G DEB	3,1-5,2	12-17,5	49-62	—	Hen- geres	—	—	—	—	—	—	—	—	—
 Fémfúró D-HSS-R	1-20	12-140	34-205	—	Hen- geres	—	—	—	—	—	—	—	—	—
 Fafúró D-WS	3-14	33-97	61-151	2	Hen- geres	—	—	—	—	—	—	—	—	—
 Auger fafúró D-WL	6-32	155-530	230-600	Thread	Hat-lap	—	—	—	—	—	—	—	—	—
 Forstner fafúró D-WFo	10-40	—	90	—	Hen- geres	—	—	—	—	—	—	—	—	—
 Lapos fafúró D-WF	12-35	42-46	160-163	2	Hat-lap	—	—	—	—	—	—	—	—	—







Gipsz- karton	Lágy csem- pék	Ke- mény csem- pe	Üveg	Acél- lemez	Kor- rózió- álló acél	Öntvény	Tűzálló acél	Szin- tere- zett vas	Öntött- vas gömb- grafittal	Grafit	Bronz	Színes ne- hézfé- m	Alu- míni- um	Mű- anyag	Lágy- fa	Ke- mény- fa	Fur- nér	For- gács- lap	Oldal
-	-	-	-	-	-	-	-	-	-	-	-	-	-	-	-	-	-	-	24
-	-	-	-	-	-	-	-	-	-	-	-	-	-	-	-	-	-	-	28
-	-	-	-	-	-	-	-	-	-	-	-	-	-	-	-	-	-	-	33
-	-	-	-	-	-	-	-	-	-	-	-	-	-	-	-	-	-	-	36
-	-	-	-	-	-	-	-	-	-	-	-	-	-	-	-	-	-	-	39
-	-	-	-	-	-	-	-	-	-	-	-	-	-	-	-	-	-	-	41
•	-	-	-	-	-	-	-	-	-	-	-	-	-	-	-	-	-	-	42
•	-	-	-	-	-	-	-	-	-	-	-	-	-	-	-	-	-	-	44
•	-	-	-	-	-	-	-	-	-	-	-	-	-	-	-	-	-	-	46
-	-	-	-	•	•	•	•	-	-	-	-	•	•	-	-	-	-	-	52
-	-	-	-	•	-	•	-	•	•	•	•	-	•	•	-	-	-	-	56
-	-	-	-	•	-	•	-	•	•	•	•	-	•	•	-	-	-	-	60
-	-	-	-	•	-	•	-	•	•	•	•	-	•	•	-	-	-	-	61
-	-	-	-	-	-	-	-	-	-	-	-	-	-	•	•	•	•	•	68
-	-	-	-	-	-	-	-	-	-	-	-	-	-	-	•	•	-	-	70
-	-	-	-	-	-	-	-	-	-	-	-	-	-	-	•	•	-	-	72
-	-	-	-	-	-	-	-	-	-	-	-	-	-	-	•	-	•	•	74





Fúrószárok														
	Átmérő	Munkahossz	Teljes hossz	Vágó- élek száma	Be- fogás	Fúrható anyag								
						Beton	Vasalt beton	Pórus- beton	Ter- mészkő	Már- vány	Tömör tégla	Üreges tégla	Nagy- üreges tégla	Ho- mok- kő tégla
	[mm]	[mm]	[mm]											
Üvegfúró D-GT 	5-10	11-15	70-100	2	Hengeres	-	-	-	-	-	-	-	-	-
Univerzális fúrószerű D-U HEX 	3-12	45-90	90-150	2	Hatlap	•	-	-	-	•	•	•	•	•
Univerzális fúrószerű D-U 	5-10	50-90	85-150	-	Hengeres	-	-	-	-	-	•	•	•	•
Gyémánt furatmaró HS-Di 	5-14	40-50	80	gyémánt	Hatlap	-	-	-	-	-	-	-	-	-
Bimetál körkivágó HS-HSS-Co 	19-152	38	44-50	korona	Hatlap	-	-	-	-	-	-	-	-	-
Multi-körkivágó HS-Multi 	20-102	51-59	65	korona	Hatlap	-	-	-	-	-	•	-	-	•

Fúrószárok [Inch]															
	Átmérő	Munkahossz	Teljes hossz	Vágó- élek száma	Be- fogás	Fúrható anyag									Oldal
						Beton	Vasalt beton	Pórus- beton	Ter- mészkő	Már- vány	Tömör tégla	Üre- ges tégla	Nagy- üreges tégla	Ho- mok- kő tégla	
	[Inch]	[Inch]	[Inch]												
Kalapácsfúró Quattric II 	1/4-1/2	4-10	6 1/4-12 1/4	4	SDS Plus	•	•	-	•	-	•	-	-	•	27
Kalapácsfúró SDS Plus II Pointer 	3/16-1	2-22	4 1/4-24	2	SDS Plus	•	-	-	•	-	•	-	-	•	30
Kalapácsfúró SDS Plus I Pointer 	3/16-5/8	2-6	1/4-8 1/4	2	SDS Plus	•	-	-	-	-	-	-	-	-	32
Kalapácsfúró SDS Max 	1/2-1 1/2	7 1/2-31	13-36	2/4	SDS Max	•	•	-	•	-	•	-	-	•	38

Gipsz-karton	Lágy csempe	Kemény csempe	Üveg	Acéllemez	Korrózióálló acél	Öntvény	Tűzálló acél	Szinterezett vas	Öntötvas moduláris grafittal	Grafit	Bronz	Színes nehézfém	Alumínium	Műanyag	Lágyfa	Keményfa	Furnér	Forgácslap	Oldal
–	•	–	•	–	–	–	–	–	–	–	–	–	–	–	–	–	–	–	78
–	•	•	–	•	–	–	–	–	–	–	–	–	–	•	•	–	–	–	82
–	•	•	•	•	–	–	–	–	–	–	–	–	–	•	–	–	–	–	84
–	–	–	–	–	–	–	–	–	–	–	–	–	–	–	–	–	–	–	88
•	–	–	–	•	•	–	–	–	–	–	–	–	–	•	•	•	–	–	89
•	•	–	–	–	–	–	–	–	–	–	–	–	–	•	•	•	–	–	91

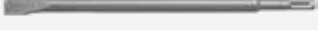
1

Véső								
	Típus	Szélesség	Hossz [mm]	Befogás	Fúrható anyag			Oldal
					Beton	Terméskő	Falazat	
 Prémium vésőszár FCP	Hegyes	—	250	SDS Plus	●	●	●	96
 Prémium vésőszár FCP	Lapos	20	250	SDS Plus	●	●	●	96
 Prémium vésőszár FCP	Lapát	40	250	SDS Plus	●	●	●	96
 Prémium vésőszár FCP	Hegyes	—	400	SDS Max	●	●	●	96
 Prémium vésőszár FCP	Lapos	25	400	SDS Max	●	●	●	96
 Prémium vésőszár FCP	Lapát	50	380	SDS Max	●	●	●	96

Véső								
	Típus	Szélesség	Hossz [mm]	Befogás	Fúrható anyag			Oldal
					Beton	Terméskő	Falazat	
 Standard vésőszár	Hegyes	—	250 280-600	SDS Plus SDS Max	●	●	●	97
 Standard vésőszár	Lapos	20 25	250 280-600	SDS Plus SDS Max	●	●	●	97
 Standard vésőszár	Lapát	40 50	250 400	SDS Plus SDS Max	●	●	●	97
 Standard vésőszár	Horony	22 26	250 300-400	SDS Plus SDS Max	●	●	●	97
 Standard vésőszár	Csempe	50	400	SDS Max	●	●	●	97

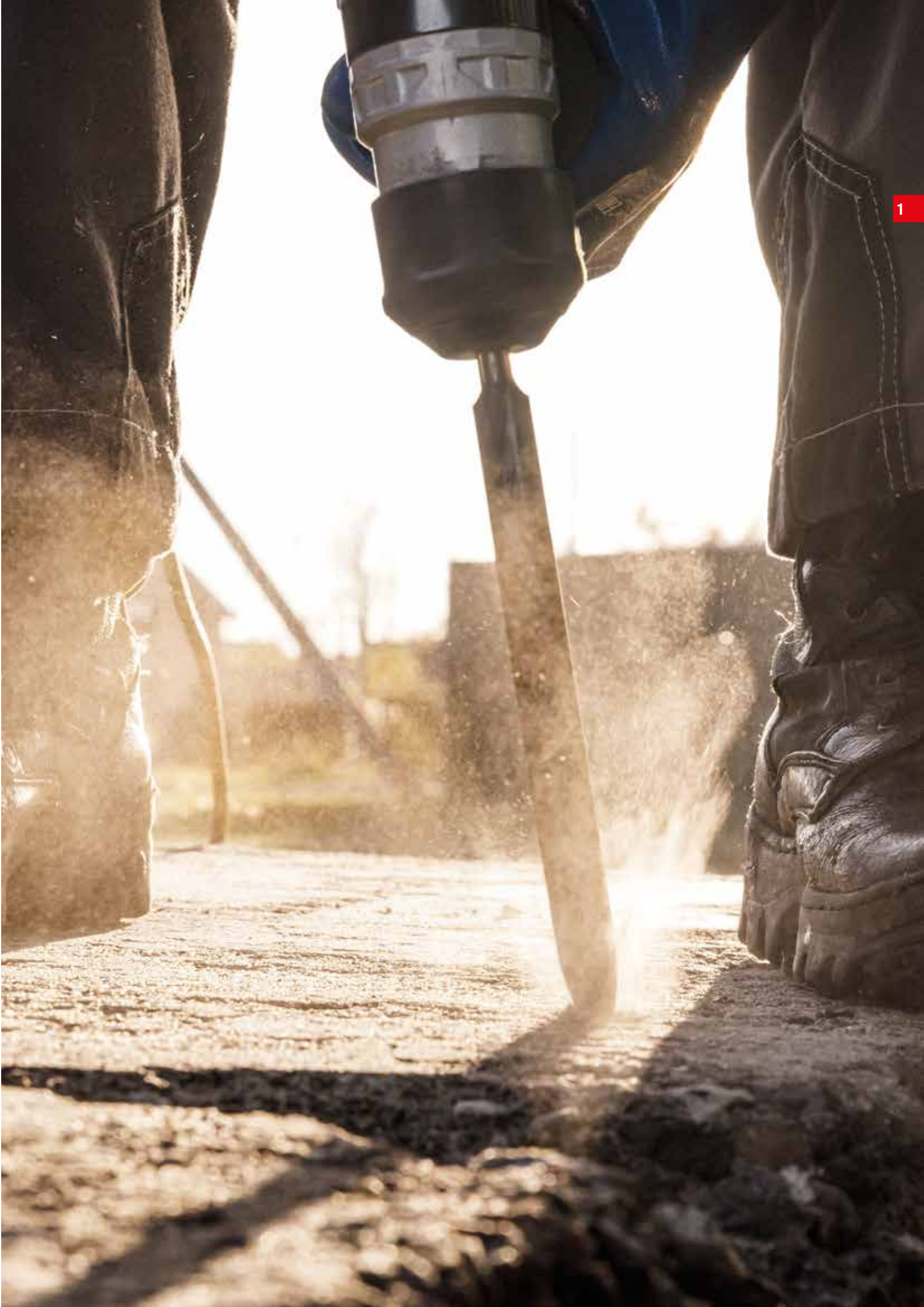

Engedélyek és jelölések

1

Fúrószárok és vésőszárok jellemzőinek jelentése.



Volfrámkarbid-hegy:

Volfrámkarbid-hegy kemény anyagokhoz, például betonhoz és kőhöz.



Hatszögletű szár:

Hatszögletű szár, mint csatlakozóvég az optimális erőátvitel érdekében illetve, megakadályozza a fúrótkmányba becsúszást. A hatszögletű szár alkalmas akkumulátoros ütvefúrógépekhez, fúrócsavarozókhoz és ütvecsavarozókhoz.



Gyémánthegy:

Gyémántheggyel nagyon kemény anyagokhoz, például kerámiák fúrásához ajánlott.



135°-os hegy:

A lapos, 135°-os csúcsszöget csökkentett pontfúrási idő jellemzi.



SDS Max:

SDS Max befogású elektromos szerszám- gépekhez. Ide tartoznak a fúrógépek és a fúrókalapácsok. Ez a befogási típus jó erőátvitelt biztosít a gépről a fúrószárra és a vésőre. Ezenkívül gyors szerszámcsere tesz lehetővé.

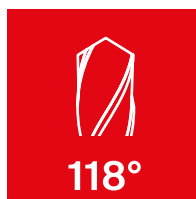

118°-os hegy:

A 118°-os csúcsszög szabványos alkalmazásokhoz való, és megkönnyíti a fúrószárnak az anyagon való közpon- tosítását.



SDS Plus:

SDS Plus befogású elektromos szerszám- gépekhez. Ide tartoznak a fúrógépek és a fúrókalapácsok. Ez a befogási típus jó erőátvitelt biztosít a gépről a fúrószárra és a vésőre. Ezenkívül gyors szerszámcsere tesz lehetővé.



Hűtés:

Hűtés szükséges a fúrószár súrlódásától kialakult hővédelemhez, valamint a fúrószár élettartamának fenntartásához.



DIN 338:
Fémfúrók hosszát meghatározó DIN 338 szabvány szerint készül.



Korrózióálló acél:
Korrózióálló acél fúrására alkalmas. Keményfém fúrásakor ügyelni kell a sebességre és az előtölásra.



Fúrás ütés nélkül:
Ütés nélküli fúrás javasolt, hogy elkerüljük a rideg építőanyagok, mint a falazat, csempe vagy üveg tönkretételét, valamint a fúrószerű karbidhegyének sérülését.







PGM:
A PGM jelölés a Prüfgemeinschaft Mauerbohrer e.V. által kiállított tanúsítvány ami igazolja a fúrószerű biztonságos rögzítési furatok kialakítására való alkalmasságát.



2

Falazat és betonfúrószárok





KALAPÁCSFÚRÓK

Kalapácsfúró Quattric II	24	
Kalapácsfúró SDS Plus II Pointer	28	
Kalapácsfúró Pointer EC	33	
Kalapácsfúró SDS Max II / SDS Max IV	36	

ÜREGES FÚRÓSZÁRAK

Üreges fúrószer FHD	39	
---------------------	----	---

FALAZATFÚRÓK

Falazatfúró Pointer M	41	
Betonfúró D-C	42	
Kőzetfúró D-SDX	44	
Kőzetfúró D-S	46	

Kalapácsfúró Quattric II

Kiváló teljesítmény vasalt betonban

2



Fúrás betonfalba



Fúrás aljzatba

Alkalmazások

Az engedélyeknek megfelelő furatok létrehozásához:

- Vasalt beton
 - Beton
 - Tömör téglá
 - Homokkő téglá
- Szintén alkalmas:
- Terméskő

Előnyök

- Karbid fej (ø 10 mm-ig) a hosszú élettartam érdekében.
- Masszív fő vágóélek a gyors fúráshoz.
- A megerősített letörések megakadályozzák a betonacélnál történő tönkremenetelt.
- Kétrészes spirál a gyors fúráshoz és a hosszabb élettartamhoz.
- Központosító hegy az egyszerű pozícionáláshoz.
- Kopásellenőrző a kopás PGM szerinti felismeréséhez.

Tanúsítványok



Működése

- A négyélű SDS Plus kalapácsfúró nagyobb tartósságot tesz lehetővé még vasalt beton esetén is.

Műszaki adatok

Kalapácsfúró Quattric II							
Quattric II							
Típus	Cikkszám	Fúrósár átmérő d_0 [mm]	Munkahossz [mm]	Teljes hossz l [mm]	Csomagolás	Tartalom [db]	Egység-csomag [db]
Quattric II 5/50/115	549973	5	50	115	Műanyag klip	1	1
Quattric II 5/100/165	549974	5	100	165	Műanyag klip	1	1
Quattric II 5/150/215	544214	5	150	215	Műanyag klip	1	1
Quattric II 5,5/50/115	549971	5.5	50	115	Műanyag klip	1	1
Quattric II 5,5/100/165	549972	5.5	100	165	Műanyag klip	1	1
Quattric II 6/50/115	549983	6	50	115	Műanyag klip	1	1
Quattric II 6/100/165	549979	6	100	165	Műanyag klip	1	1
Quattric II 6/150/215	549981	6	150	215	Műanyag klip	1	1
Quattric II 6/200/265	549985	6	200	265	Műanyag klip	1	1
Quattric II 6/250/315	549986	6	250	315	Műanyag klip	1	1

Műszaki adatok

Kalapácsfúró Quattric II							
Quattric II							
Típus	Cikkszám	Fúrósár átmérő d_0 [mm]	Munkahossz [mm]	Teljes hossz l [mm]	Csomagolás	Tartalom [db]	Egység- csomag [db]
Quattric II 6,5/100/165	549975	6.5	100	165	Műanyag klip	1	1
Quattric II 6,5/150/215	549976	6.5	150	215	Műanyag klip	1	1
Quattric II 6,5/200/265	549977	6.5	200	265	Műanyag klip	1	1
Quattric II 6,5/250/315	549978	6.5	250	315	Műanyag klip	1	1
Quattric II 7/100/165	549987	7	100	165	Műanyag klip	1	1
Quattric II 8/50/115	549993	8	50	115	Műanyag klip	1	1
Quattric II 8/100/165	549988	8	100	165	Műanyag klip	1	1
Quattric II 8/150/215	549990	8	150	215	Műanyag klip	1	1
Quattric II 8/200/265	549994	8	200	265	Műanyag klip	1	1
Quattric II 8/250/315	549992	8	250	315	Műanyag klip	1	1
Quattric II 8/300/365	549995	8	300	365	Műanyag klip	1	1
Quattric II 8/400/465	549996	8	400	465	Műanyag klip	1	1
Quattric II 10/50/115	549928	10	50	115	Műanyag klip	1	1
Quattric II 10/100/165	549922	10	100	165	Műanyag klip	1	1
Quattric II 10/150/215	549925	10	150	215	Műanyag klip	1	1
Quattric II 10/200/265	549929	10	200	265	Műanyag klip	1	1
Quattric II 10/250/315	549927	10	250	315	Műanyag klip	1	1
Quattric II 10/300/365	544224	10	300	365	Műanyag klip	1	1
Quattric II 10/390/455	549930	10	390	455	Műanyag klip	1	1
Quattric II 10/540/600	544222	10	540	600	Műanyag klip	1	1
Quattric II 12/110/160	549932	12	110	160	Műanyag klip	1	1
Quattric II 12/160/210	549936	12	160	210	Műanyag klip	1	1
Quattric II 12/210/260	549934	12	210	260	Műanyag klip	1	1
Quattric II 12/260/310	549939	12	260	310	Műanyag klip	1	1
Quattric II 12/400/450	549935	12	400	450	Műanyag klip	1	1
Quattric II 12/550/600	544213	12	550	600	Műanyag klip	1	1
Quattric II 12/950/1000	549931	12	950	1000	Műanyag klip	1	1
Quattric II 14/110/160	549941	14	110	160	Műanyag klip	1	1
Quattric II 14/160/210	549944	14	160	210	Műanyag klip	1	1
Quattric II 14/210/260	549942	14	210	260	Műanyag klip	1	1
Quattric II 14/260/310	549945	14	260	310	Műanyag klip	1	1
Quattric II 14/400/450	549943	14	400	450	Műanyag klip	1	1
Quattric II 14/550/600	544223	14	550	600	Műanyag klip	1	1
Quattric II 14/950/1000	549940	14	950	1000	Műanyag klip	1	1
Quattric II 15/110/160	549946	15	110	160	Műanyag klip	1	1
Quattric II 15/160/210	549947	15	160	210	Műanyag klip	1	1
Quattric II 15/210/260	544215	15	210	260	Műanyag klip	1	1
Quattric II 16/110/160	549950	16	110	160	Műanyag klip	1	1
Quattric II 16/160/210	549951	16	160	210	Műanyag klip	1	1
Quattric II 16/210/260	549952	16	210	260	Műanyag klip	1	1
Quattric II 16/260/310	549953	16	260	310	Műanyag klip	1	1
Quattric II 16/400/450	549954	16	400	450	Műanyag klip	1	1
Quattric II 16/550/600	549955	16	550	600	Műanyag klip	1	1
Quattric II 16/950/1000	549948	16	950	1000	Műanyag klip	1	1
Quattric II 18/200/250	549956	18	200	250	Műanyag henger	1	1
Quattric II 18/400/450	549957	18	400	450	Műanyag henger	1	1
Quattric II 20/200/250	549958	20	200	250	Műanyag henger	1	1
Quattric II 20/400/450	549959	20	400	450	Műanyag henger	1	1
Quattric II 22/200/250	549960	22	200	250	Műanyag henger	1	1
Quattric II 22/400/450	549961	22	400	450	Műanyag henger	1	1
Quattric II 24/200/250	549962	24	200	250	Műanyag henger	1	1
Quattric II 24/400/450	549963	24	400	450	Műanyag henger	1	1
Quattric II 25/200/250	549964	25	200	250	Műanyag henger	1	1
Quattric II 25/400/450	549965	25	400	450	Műanyag henger	1	1
Quattric II 28/200/250	549966	28	200	250	Műanyag henger	1	1
Quattric II 28/400/450	549967	28	400	450	Műanyag henger	1	1

Műszaki adatok

Kalapácsfűrő Quattric II							
							
Quattric II							
Típus	Cikkszám	Fűrészár átmérő d ₀ [mm]	Munkahossz [mm]	Teljes hossz l [mm]	Csomagolás	Tartalom [db]	Egység- csomag [db]
Quattric II 30/200/250	549968	30	200	250	Műanyag henger	1	1
Quattric II 30/400/450	549969	30	400	450	Műanyag henger	1	1
Quattric II 32/400/450	549970	32	400	450	Műanyag henger	1	1
Quattric II 6/50/115 XP5	549984	6	50	115	Műanyag henger	5	1
Quattric II 6/100/165 XP5	544225	6	100	165	Műanyag henger	5	1
Quattric II 6/150/215 XP5	549982	6	150	215	Műanyag henger	5	1
Quattric II 6/200/265 XP5	552131	6	200	265	Műanyag henger	5	1
Quattric II 6,5/100/165 XP5	544217	6.5	100	165	Műanyag henger	5	1
Quattric II 8/100/165 XP5	549989	8	100	165	Műanyag henger	5	1
Quattric II 8/150/215 XP5	549991	8	150	215	Műanyag henger	5	1
Quattric II 8/200/265 XP5	552132	8	200	265	Műanyag henger	5	1
Quattric II 10/100/165 XP5	549924	10	100	165	Műanyag henger	5	1
Quattric II 10/150/215 XP5	549926	10	150	215	Műanyag henger	5	1
Quattric II 10/200/265 XP5	552133	10	200	265	Műanyag henger	5	1
Quattric II 12/110/160 XP5	549933	12	110	160	Műanyag henger	5	1
Quattric II 12/160/210 XP5	549937	12	160	210	Műanyag henger	5	1
Quattric II 12/210/260 XP5	549938	12	210	260	Műanyag henger	5	1
Quattric II 14/110/160 XP5	544220	14	110	160	Műanyag henger	5	1
Quattric II 14/160/210 XP5	544221	14	160	210	Műanyag henger	5	1
Quattric II 6/100/165 XP10	549980	6	100	165	Műanyag henger	10	1
Quattric II 6/150/215 XP10	544185	6	150	215	Műanyag henger	10	1
Quattric II 8/100/165 XP10	544216	8	100	165	Műanyag henger	10	1
Quattric II 8/150/215 XP10	544186	8	150	215	Műanyag henger	10	1
Quattric II 10/100/165 XP10	549923	10	100	165	Műanyag henger	10	1
Quattric II 10/150/215 XP10	544187	10	150	215	Műanyag henger	10	1
Quattric II 12/110/160 XP10	552129	12	110	160	Műanyag henger	10	1
Quattric II 12/160/210 XP10	544188	12	160	210	Műanyag henger	10	1
Quattric II 12/210/260 XP10	552130	12	210	260	Műanyag henger	10	1
Quattric II 14/160/210 XP10	544189	14	160	210	Műanyag henger	10	1

Műszaki adatok

Kalapácsfűrő Quattric II				
				
Set 5 - 12 mm				
Típus	Cikkszám	Csomagolás	Tartalom	Egység- csomag [db]
Quattric II Set 5 - 12 mm	553210	Készlet box	7 db: 5/50/115, 6/50/115, 6/100/165, 8/50/115, 8/100/165, 10/100/165, 12/110/160	1

Műszaki adatok

Kalapácsfúró Quattric II inch



Quattric II

Típus	Cikkszám	Fúrószár átmérő d_0 [in]	Munkahossz [in]	Teljes hossz l [in]	Csomagolás	Tartalom [db]	Egység- csomag [db]
Quattric II 1/4 x 6 1/4	510572	1/4	4	6 1/4	Műanyag klip	1	1
Quattric II 5/16 x 6 1/4	510576	5/16	4	6 1/4	Műanyag klip	1	1
Quattric II 3/8 x 6 1/4	510579	3/8	4	6 1/4	Műanyag klip	1	1
Quattric II 3/8 x 12 1/4	510580	3/8	10	12 1/4	Műanyag klip	1	1
Quattric II 7/16 x 12 1/4	510583	7/16	10	12 1/4	Műanyag klip	1	1
Quattric II 1/2 x 6 1/4	510585	1/2	4	6 1/4	Műanyag klip	1	1
Quattric II 1/2 x 12 1/4	510586	1/2	10	12 1/4	Műanyag klip	1	1

Kalapácsfúró SDS Plus II Pointer

Kétélű fúrószár nagy fúrési sebességgel

2



Fúrás betonfalba



Fúrás aljzatba

Alkalmazások

Az engedélyeknek megfelelő furatok létrehozásához:

- Beton
 - Tömör téglá
 - Homokkő téglá
- Szintén alkalmas:
- Terméskő

Előnyök

- Az optimalizált fúrószárgeometria lehetővé teszi a gyors fúrési folyamatot és csökkenti a kopást, illetve kevesebb munkaráfordítást igényel.
- A robusztus erőtörők mikrotöréseket okoznak az építőanyagban, és nagyobb fúrési sebességet biztosítanak.
- A nagyobb, szabadalmaztatott leélezések csökkentik az elakadás valószínűségét.
- Kéthornú spirálgeometria az optimális poreltávolítás és a hosszú élettartam érdekében.
- A fúróhegy megkönnyíti a pozicionálást és megakadályozza a fúrószár elcsúszását a sima felületeken.
- Kopásellenőrző a kopás PGM szerinti felismeréséhez.

Tanúsítványok



Működése

- Az akkus fúrógépekhez optimalizált kétélű SDS Plus kalapácsfúró gyors és biztonságos furatkészítést tesz lehetővé.

Műszaki adatok

Kalapácsfúró SDS Plus II Pointer



SDS Plus II Pointer

Típus	Cikkszám	Fúrószár átmérő		Munkahossz [mm]	Teljes hossz l [mm]	Csomagolás	Tartalom [db]	Egység-csomag [db]
		d_0 [mm]						
SDS Plus II 4/50/110	531753	4		50	110	Műanyag klip	1	1
SDS Plus II 4/100/160	531754	4		100	160	Műanyag klip	1	1
SDS Plus II 5/50/110	531755	5		50	110	Műanyag klip	1	1
SDS Plus II 5/100/160	531756	5		100	160	Műanyag klip	1	1
SDS Plus II 5/150/210	531757	5		150	210	Műanyag klip	1	1
SDS Plus II 5/250/310	531759	5		250	310	Műanyag klip	1	1
SDS Plus II 5,5/100/160	531761	5.5		100	160	Műanyag klip	1	1
SDS Plus II 5,5/150/210	531762	5.5		150	210	Műanyag klip	1	1
SDS Plus II 5,5/250/310	531763	5.5		250	310	Műanyag klip	1	1
SDS Plus II 6/50/110	531765	6		50	110	Műanyag klip	1	1

Műszaki adatok

Kalapácsfúró SDS Plus II Pointer							
							
SDS Plus II Pointer							
Típus	Cikkszám	Fúrószer átmérő d_0 [mm]	Munkahossz [mm]	Teljes hossz l [mm]	Csomagolás	Tartalom [db]	Egység- csomag [db]
SDS Plus II 6/100/160	531766	6	100	160	Műanyag klip	1	1
SDS Plus II 6/150/210	531767	6	150	210	Műanyag klip	1	1
SDS Plus II 6/200/260	531768	6	200	260	Műanyag klip	1	1
SDS Plus II 6/250/310	531769	6	250	310	Műanyag klip	1	1
SDS Plus II 6,5/50/110	531770	6.5	50	110	Műanyag klip	1	1
SDS Plus II 6,5/100/160	531771	6.5	100	160	Műanyag klip	1	1
SDS Plus II 6,5/150/210	531772	6.5	150	210	Műanyag klip	1	1
SDS Plus II 6,5/200/260	531773	6.5	200	260	Műanyag klip	1	1
SDS Plus II 6,5/250/310	531774	6.5	250	310	Műanyag klip	1	1
SDS Plus II 7/50/110	531775	7	50	110	Műanyag klip	1	1
SDS Plus II 7/100/160	531776	7	100	160	Műanyag klip	1	1
SDS Plus II 7/150/210	531777	7	150	210	Műanyag klip	1	1
SDS Plus II 8/50/110	531779	8	50	110	Műanyag klip	1	1
SDS Plus II 8/100/160	531780	8	100	160	Műanyag klip	1	1
SDS Plus II 8/100/400	517689	8	100	400	Műanyag klip	1	1
SDS Plus II 8/150/210	531781	8	150	210	Műanyag klip	1	1
SDS Plus II 8/200/260	531782	8	200	260	Műanyag klip	1	1
SDS Plus II 8/250/310	531783	8	250	310	Műanyag klip	1	1
SDS Plus II 8/340/400	531784	8	340	400	Műanyag klip	1	1
SDS Plus II 8/400/460	531785	8	400	460	Műanyag klip	1	1
SDS Plus II 8/540/600	531786	8	540	600	Műanyag klip	1	1
SDS Plus II 9/100/160	531788	9	100	160	Műanyag klip	1	1
SDS Plus II 9/150/210	531789	9	150	210	Műanyag klip	1	1
SDS Plus II 9,5/100/160	531790	9.5	100	160	Műanyag klip	1	1
SDS Plus II 10/50/110	531791	10	50	110	Műanyag klip	1	1
SDS Plus II 10/100/160	531792	10	100	160	Műanyag klip	1	1
SDS Plus II 10/150/210	531793	10	150	210	Műanyag klip	1	1
SDS Plus II 10/200/260	531794	10	200	260	Műanyag klip	1	1
SDS Plus II 10/250/310	531795	10	250	310	Műanyag klip	1	1
SDS Plus II 10/290/350	531796	10	290	350	Műanyag klip	1	1
SDS Plus II 10/390/450	531797	10	390	450	Műanyag klip	1	1
SDS Plus II 10/540/600	531798	10	540	600	Műanyag klip	1	1
SDS Plus II 10/740/800	531799	10	740	800	Műanyag klip	1	1
SDS Plus II 10/940/1000	531800	10	940	1000	Műanyag klip	1	1
SDS Plus II 11/100/160	531801	11	100	160	Műanyag klip	1	1
SDS Plus II 11/260/310	531802	11	260	310	Műanyag klip	1	1
SDS Plus II 12/110/160	531803	12	110	160	Műanyag klip	1	1
SDS Plus II 12/160/210	531804	12	160	210	Műanyag klip	1	1
SDS Plus II 12/210/260	531805	12	210	260	Műanyag klip	1	1
SDS Plus II 12/260/310	531806	12	260	310	Műanyag klip	1	1
SDS Plus II 12/310/360	531807	12	310	360	Műanyag klip	1	1
SDS Plus II 12/400/450	531808	12	400	450	Műanyag klip	1	1
SDS Plus II 12/550/600	531809	12	550	600	Műanyag klip	1	1
SDS Plus II 12/950/1000	531810	12	950	1000	Műanyag klip	1	1
SDS Plus II 13/100/160	531811	13	100	160	Műanyag klip	1	1
SDS Plus II 13/160/210	531812	13	160	210	Műanyag klip	1	1
SDS Plus II 13/210/260	531813	13	210	260	Műanyag klip	1	1
SDS Plus II 13/260/310	531814	13	260	310	Műanyag klip	1	1
SDS Plus II 14/110/160	531815	14	110	160	Műanyag klip	1	1
SDS Plus II 14/160/210	531816	14	160	210	Műanyag klip	1	1
SDS Plus II 14/210/260	531817	14	210	260	Műanyag klip	1	1
SDS Plus II 14/260/310	531818	14	260	310	Műanyag klip	1	1
SDS Plus II 14/400/450	531819	14	400	450	Műanyag klip	1	1
SDS Plus II 14/550/600	531820	14	550	600	Műanyag klip	1	1
SDS Plus II 14/950/1000	531821	14	950	1000	Műanyag klip	1	1
SDS Plus II 15/110/160	531822	15	110	160	Műanyag klip	1	1

Műszaki adatok

Kalapácsfűrő SDS Plus II Pointer



SDS Plus II Pointer

Típus	Cikkszám	Fűrészár átmérő	Munkahossz	Teljes hossz	Csomagolás	Tartalom	Egység-csomag
		d ₀ [mm]	[mm]	l [mm]		[db]	[db]
SDS Plus II 15/160/210	531823	15	160	210	Műanyag klip	1	1
SDS Plus II 15/210/260	531824	15	210	260	Műanyag klip	1	1
SDS Plus II 16/110/160	531826	16	110	160	Műanyag klip	1	1
SDS Plus II 16/160/210	531827	16	160	210	Műanyag klip	1	1
SDS Plus II 16/210/260	531828	16	210	260	Műanyag klip	1	1
SDS Plus II 16/260/310	531829	16	260	310	Műanyag klip	1	1
SDS Plus II 16/400/450	531830	16	400	450	Műanyag klip	1	1
SDS Plus II 16/550/600	531831	16	550	600	Műanyag klip	1	1
SDS Plus II 16/750/800	531832	16	750	800	Műanyag klip	1	1
SDS Plus II 16/950/1000	531833	16	950	1000	Műanyag klip	1	1
SDS Plus II 17/160/210	531834	17	160	210	Műanyag klip	1	1
SDS Plus II 17/400/450	531835	17	400	450	Műanyag klip	1	1
SDS Plus II 18/150/200	531836	18	150	200	Műanyag klip	1	1
SDS Plus II 18/250/300	531837	18	250	300	Műanyag klip	1	1
SDS Plus II 18/400/450	531838	18	400	450	Műanyag klip	1	1
SDS Plus II 18/550/600	531839	18	550	600	Műanyag klip	1	1
SDS Plus II 18/950/1000	531840	18	950	1000	Műanyag klip	1	1
SDS Plus II 19/150/200	531841	19	150	200	Műanyag klip	1	1
SDS Plus II 19/400/450	531842	19	400	450	Műanyag klip	1	1
SDS Plus II 20/150/200	531843	20	150	200	Műanyag klip	1	1
SDS Plus II 20/250/300	531844	20	250	300	Műanyag klip	1	1
SDS Plus II 20/400/450	531845	20	400	450	Műanyag klip	1	1
SDS Plus II 20/550/600	531846	20	550	600	Műanyag klip	1	1
SDS Plus II 20/950/1000	531847	20	950	1000	Műanyag klip	1	1
SDS Plus II 22/200/250	531849	22	200	250	Műanyag klip	1	1
SDS Plus II 22/400/450	531850	22	400	450	Műanyag klip	1	1
SDS Plus II 22/550/600	531851	22	550	600	Műanyag klip	1	1
SDS Plus II 22/950/1000	531852	22	950	1000	Műanyag klip	1	1
SDS Plus II 24/200/250	531853	24	200	250	Műanyag klip	1	1
SDS Plus II 24/400/450	531854	24	400	450	Műanyag klip	1	1
SDS Plus II 25/200/250	531855	25	200	250	Műanyag klip	1	1
SDS Plus II 25/400/450	531856	25	400	450	Műanyag klip	1	1
SDS Plus II 25/550/600	531857	25	550	600	Műanyag klip	1	1
SDS Plus II 26/200/250	531858	26	200	250	Műanyag klip	1	1
SDS Plus II 26/400/450	531859	26	400	450	Műanyag klip	1	1
SDS Plus II 6/50/110 XP10	531860	6	50	110	X-Pack	10	1
SDS Plus II 6/100/160 XP10	531861	6	100	160	X-Pack	10	1
SDS Plus II 8/100/160 XP10	531862	8	100	160	X-Pack	10	1
SDS Plus II 10/100/160 XP10	531864	10	100	160	X-Pack	10	1
SDS Plus II 10/150/210 XP10	531865	10	150	210	X-Pack	10	1
SDS Plus II 12/110/160 XP10	531868	12	110	160	X-Pack	10	1
SDS Plus II 12/160/210 XP10	531869	12	160	210	X-Pack	10	1
SDS Plus II 12/210/260 XP10	531870	12	210	260	X-Pack	10	1

Műszaki adatok

Kalapácsfűrő SDS Plus II Pointer inch



SDS Plus II Pointer

Típus	Cikkszám	Fűrészár átmérő	Munkahossz	Teljes hossz	Csomagolás	Tartalom	Egység-csomag
		d ₀ [in]	[in]	l [in]		[db]	[db]
SDS Plus II 3/16 x 4 1/4	507623	3/16	2	4 1/4	Műanyag klip	1	1
SDS Plus II 3/16 x 6 1/4	507624	3/16	4	6 1/4	Műanyag klip	1	1
SDS Plus II 3/16 x 8 1/4	507625	3/16	6	8 1/4	Műanyag klip	1	1
SDS Plus II 3/16 x 10	507626	3/16	8	10	Műanyag klip	1	1

Műszaki adatok

Kalapácsfúró SDS Plus II Pointer inch



SDS Plus II Pointer

Típus	Cikkszám	Fúrószár átmérő	Munkahossz	Teljes hossz	Csomagolás	Tartalom	Egység-
		d_0 [in]	[in]	l [in]		[db]	csomag
SDS Plus II 3/16 x 12	507627	3/16	10	12	Műanyag klip	1	1
SDS Plus II 1/4 x 4 1/4	507634	1/4	2	4 1/4	Műanyag klip	1	1
SDS Plus II 1/4 x 6 1/4	507635	1/4	4	6 1/4	Műanyag klip	1	1
SDS Plus II 1/4 x 8 1/4	507636	1/4	6	8 1/4	Műanyag klip	1	1
SDS Plus II 1/4 x 14	507638	1/4	12	14	Műanyag klip	1	1
SDS Plus II 1/4 x 20	507640	1/4	18	20	Műanyag klip	1	1
SDS Plus II 5/16 x 6 1/4	507642	5/16	4	6 1/4	Műanyag klip	1	1
SDS Plus II 5/16 x 12	507643	5/16	10	12	Műanyag klip	1	1
SDS Plus II 3/8 x 6 1/4	507644	3/8	4	6 1/4	Műanyag klip	1	1
SDS Plus II 3/8 x 8 1/4	507645	3/8	6	8 1/4	Műanyag klip	1	1
SDS Plus II 3/8 x 10 1/2	507646	3/8	8	10 1/2	Műanyag klip	1	1
SDS Plus II 3/8 x 12 1/4	507647	3/8	10	12 1/4	Műanyag klip	1	1
SDS Plus II 3/8 x 18	507648	3/8	16	18	Műanyag klip	1	1
SDS Plus II 3/8 x 24	507649	3/8	22	24	Műanyag klip	1	1
SDS Plus II 7/16 x 6 1/4	507650	7/16	4	6 1/4	Műanyag klip	1	1
SDS Plus II 7/16 x 10 1/4	507651	7/16	8	10 1/4	Műanyag klip	1	1
SDS Plus II 7/16 x 12 1/4	507652	7/16	10	12 1/4	Műanyag klip	1	1
SDS Plus II 1/2 x 6 1/4	507654	1/2	4	6 1/2	Műanyag klip	1	1
SDS Plus II 1/2 x 10 1/4	507655	1/2	8	10 1/4	Műanyag klip	1	1
SDS Plus II 1/2 x 12 1/4	507656	1/2	10	12 1/4	Műanyag klip	1	1
SDS Plus II 1/2 x 18	507657	1/2	16	18	Műanyag klip	1	1
SDS Plus II 1/2 x 24	507658	1/2	22	24	Műanyag klip	1	1
SDS Plus II 9/16 x 10 1/4	507660	9/16	8	10 1/4	Műanyag klip	1	1
SDS Plus II 9/16 x 12 1/4	507661	9/16	10	12 1/4	Műanyag klip	1	1
SDS Plus II 5/8 x 6 1/4	507663	5/8	4	6 1/4	Műanyag klip	1	1
SDS Plus II 5/8 x 8	507664	5/8	6	8	Műanyag klip	1	1
SDS Plus I 5/8 x 8 1/4	540662	5/8	6	8 1/4	Műanyag klip	1	1
SDS Plus II 5/8 x 12	507665	5/8	10	12	Műanyag klip	1	1
SDS Plus II 5/8 x 18	507666	5/8	16	18	Műanyag klip	1	1
SDS Plus II 5/8 x 24	507667	5/8	22	24	Műanyag klip	1	1
SDS Plus II 5/32 x 6 1/4	507622	5/32	4	6 1/4	Műanyag klip	1	1
SDS Plus II 3/4 x 8	510552	3/4	6	8	Műanyag klip	1	1
SDS Plus II 3/4 x 10	510553	3/4	8	10	Műanyag klip	1	1
SDS Plus II 3/4 x 12	510554	3/4	10	12	Műanyag klip	1	1
SDS Plus II 3/4 x 18	510555	3/4	16	18	Műanyag klip	1	1
SDS Plus II 3/4 x 24	510556	3/4	22	24	Műanyag klip	1	1
SDS Plus II 7/8 x 8	510558	7/8	6	8	Műanyag klip	1	1
SDS Plus II 7/8 x 10	510559	7/8	8	10	Műanyag klip	1	1
SDS Plus II 7/8 x 12 1/2	510560	7/8	10	12 1/2	Műanyag klip	1	1
SDS Plus II 7/8 x 18	510561	7/8	16	18	Műanyag klip	1	1
SDS Plus II 1 x 8	510562	1	6	8	Műanyag klip	1	1
SDS Plus II 1 x 10	510563	1	8	10	Műanyag klip	1	1
SDS Plus II 1 x 12	510564	1	10	12	Műanyag klip	1	1
SDS Plus II 1 x 18	510565	1	16	18	Műanyag klip	1	1

Műszaki adatok

Kalapácsfúró SDS Plus I Pointer inch



SDS Plus I Pointer

Típus	Cikkszám	Fúrószár átmérő d_0 [in]	Munkahossz [in]	Teljes hossz l [in]	Csomagolás	Tartalom [db]	Egység- csomag [db]
SDS Plus I 3/16 x 6 1/4	540656	3/16	4	6 1/4	Műanyag klip	1	1
SDS Plus I 1/4 x 4 1/4	540657	1/4	2	4 1/4	Műanyag klip	1	1
SDS Plus I 1/4 x 6 1/4	540658	1/4	4	6 1/4	Műanyag klip	1	1
SDS Plus I 5/16 x 6 1/4	540659	5/16	4	6 1/4	Műanyag klip	1	1
SDS Plus I 3/8 x 6 1/4	540660	3/8	4	6 1/4	Műanyag klip	1	1
SDS Plus I 1/2 x 6 1/4	540661	1/2	4	6 1/4	Műanyag klip	1	1
SDS Plus I 5/8 x 8 1/4	540662	5/8	6	8 1/4	Műanyag klip	1	1

Kalapácsfúró Pointer EC

Gazdaságos kétélű fúrószár az optimális munkavégzés érdekében



Fúrás betonfalba



Fúrás aljzatba

Alkalmazások

Építőanyagok:

- Beton
- Tömör téglá
- Homokkő téglá

Szintén alkalmas:

- Terméskő

Előnyök

- A köszörült karbid-hegy gyorsan bekap az építőanyagba, és ezáltal lehetővé teszi a gyors fúrási folyamatot.
- A kéthornyú spirálgeometria lehetővé teszi a por egyszerű és gyors eltávolítását.
- Hosszú élettartamra tervezték olyan kemény anyagokhoz, mint például a beton, téglá és terméskő.

Tanúsítványok



Műszaki adatok

Kalapácsfúró Pointer EC



Pointer EC

Típus	Cikkszám	Fúrószár átmérő d_0 [mm]	Munkahossz [mm]	Teljes hossz l [mm]	Csomagolás	Tartalom [db]	Egység-csomag [db]
Pointer EC 4/50/110	546812	4	50	110	Tasak	1	1
Pointer EC 5/50/110	546813	5	50	110	Tasak	1	1
Pointer EC 5/110/160	546814	5	110	160	Tasak	1	1
Pointer EC 5,5/50/110	546815	5,5	50	110	Tasak	1	1
Pointer EC 5,5/100/160	546816	5,5	100	160	Tasak	1	1
Pointer EC 6/50/110	546817	6	50	110	Tasak	1	1
Pointer EC 6/100/160	546818	6	100	160	Tasak	1	1
Pointer EC 6/150/210	546819	6	150	210	Tasak	1	1
Pointer EC 6,5/50/110	546820	6,5	50	110	Tasak	1	1
Pointer EC 6,5/110/160	546821	6,5	110	160	Tasak	1	1
Pointer EC 6,5/150/210	546822	6,5	150	210	Tasak	1	1
Pointer EC 7/50/110	546823	7	50	110	Tasak	1	1
Pointer EC 7/100/160	546824	7	100	160	Tasak	1	1

Műszaki adatok

Kalapácsfűrő Pointer EC							
							
Pointer EC							
Típus	Cikkszám	Fűrészár átmérő d_0 [mm]	Munkahossz [mm]	Teljes hossz l [mm]	Csomagolás	Tartalom [db]	Egység- csomag [db]
Pointer EC 8/50/110	546825	8	50	110	Tasak	1	1
Pointer EC 8/110/160	546826	8	110	160	Tasak	1	1
Pointer EC 8/150/210	546827	8	150	210	Tasak	1	1
Pointer EC 8/200/250	546828	8	200	250	Tasak	1	1
Pointer EC 8/400/460	546829	8	400	460	Tasak	1	1
Pointer EC 9/100/160	546830	9	100	160	Tasak	1	1
Pointer EC 9/150/210	546831	9	150	210	Tasak	1	1
Pointer EC 10/50/110	546832	10	50	110	Tasak	1	1
Pointer EC 10/100/160	546833	10	100	160	Tasak	1	1
Pointer EC 10/150/210	546834	10	150	210	Tasak	1	1
Pointer EC 10/200/260	546836	10	200	260	Tasak	1	1
Pointer EC 10/250/300	546837	10	250	300	Tasak	1	1
Pointer EC 10/400/460	546838	10	400	460	Tasak	1	1
Pointer EC 11/100/160	546839	11	100	160	Tasak	1	1
Pointer EC 12/100/160	546840	12	100	160	Tasak	1	1
Pointer EC 12/150/210	546843	12	150	210	Tasak	1	1
Pointer EC 12/200/260	546844	12	200	260	Tasak	1	1
Pointer EC 12/400/460	546845	12	400	460	Tasak	1	1
Pointer EC 13/100/160	546846	13	100	160	Tasak	1	1
Pointer EC 14/100/160	546848	14	100	160	Tasak	1	1
Pointer EC 14/150/210	546849	14	150	210	Tasak	1	1
Pointer EC 14/200/260	546850	14	200	260	Tasak	1	1
Pointer EC 14/400/460	546851	14	400	460	Tasak	1	1
Pointer EC 14/550/600	546852	14	550	600	Tasak	1	1
Pointer EC 15/100/160	546853	15	100	160	Tasak	1	1
Pointer EC 16/100/160	546855	16	100	160	Tasak	1	1
Pointer EC 16/150/200	546856	16	150	200	Tasak	1	1
Pointer EC 16/250/300	546857	16	250	300	Tasak	1	1
Pointer EC 16/400/460	546858	16	400	460	Tasak	1	1
Pointer EC 17/150/210	546859	17	150	210	Tasak	1	1
Pointer EC 18/150/210	546860	18	150	210	Tasak	1	1
Pointer EC 18/250/300	546861	18	250	300	Tasak	1	1
Pointer EC 18/400/450	546862	18	400	450	Tasak	1	1
Pointer EC 19/150/200	546863	19	150	200	Tasak	1	1
Pointer EC 20/150/200	546864	20	150	200	Tasak	1	1
Pointer EC 20/250/300	546865	20	250	300	Tasak	1	1
Pointer EC 20/400/460	546866	20	400	460	Tasak	1	1
Pointer EC 22/200/260	546867	22	200	260	Tasak	1	1
Pointer EC 22/400/450	546868	22	400	450	Tasak	1	1
Pointer EC 25/200/260	546869	25	200	260	Tasak	1	1
Pointer EC 25/400/460	546870	25	400	460	Tasak	1	1
Pointer EC 26/250/300	546871	26	250	300	Tasak	1	1
Pointer EC 28/400/460	546872	28	400	460	Tasak	1	1
Pointer EC 30/400/460	546873	30	400	460	Tasak	1	1

Műszaki adatok

Kalapácsfűrő Pointer EC							
							
Pointer EC							
Típus	Cikkszám	Fűrészár átmérő d_0 [mm]	Munkahossz [mm]	Teljes hossz l [mm]	Csomagolás	Tartalom [db]	Egység- csomag [db]
Pointer EC 4/50/110	560499	4	50	110	Műanyag klip	1	1
Pointer EC 5/50/110	560500	5	50	110	Műanyag klip	1	1

Műszaki adatok

Kalapácsfúró Pointer EC							
Pointer EC							
Típus	Cikkszám	Fúrósár átmérő d_0 [mm]	Munkahossz [mm]	Teljes hossz l [mm]	Csomagolás	Tartalom [db]	Egység- csomag [db]
Pointer EC 5/110/160	560501	5	110	160	Műanyag klip	1	1
Pointer EC 6/50/110	560502	6	50	110	Műanyag klip	1	1
Pointer EC 6/100/160	560503	6	100	160	Műanyag klip	1	1
Pointer EC 6/150/210	560504	6	150	210	Műanyag klip	1	1
Pointer EC 6,5/50/110	560505	6.5	50	110	Műanyag klip	1	1
Pointer EC 6,5/110/160	560506	6.5	110	160	Műanyag klip	1	1
Pointer EC 6,5/150/210	560507	6.5	150	210	Műanyag klip	1	1
Pointer EC 7/50/110	560508	7	50	110	Műanyag klip	1	1
Pointer EC 7/100/160	560509	7	100	160	Műanyag klip	1	1
Pointer EC 8/50/110	560510	8	50	110	Műanyag klip	1	1
Pointer EC 8/110/160	560511	8	110	160	Műanyag klip	1	1
Pointer EC 8/150/210	560512	8	150	210	Műanyag klip	1	1
Pointer EC 8/200/250	560513	8	200	250	Műanyag klip	1	1
Pointer EC 8/400/460	560514	8	400	460	Műanyag klip	1	1
Pointer EC 9/100/160	560515	9	100	160	Műanyag klip	1	1
Pointer EC 9/150/210	560516	9	150	210	Műanyag klip	1	1
Pointer EC 10/50/110	560517	10	50	110	Műanyag klip	1	1
Pointer EC 10/100/160	560518	10	100	160	Műanyag klip	1	1
Pointer EC 10/150/210	560519	10	150	210	Műanyag klip	1	1
Pointer EC 10/200/260	560520	10	200	260	Műanyag klip	1	1
Pointer EC 10/250/300	560521	10	250	300	Műanyag klip	1	1
Pointer EC 10/400/460	560522	10	400	460	Műanyag klip	1	1
Pointer EC 11/100/160	560523	11	100	160	Műanyag klip	1	1
Pointer EC 12/100/160	560524	12	100	160	Műanyag klip	1	1
Pointer EC 12/150/210	560525	12	150	210	Műanyag klip	1	1
Pointer EC 12/200/260	560526	12	200	260	Műanyag klip	1	1
Pointer EC 12/400/460	560527	12	400	460	Műanyag klip	1	1
Pointer EC 13/100/160	560528	13	100	160	Műanyag klip	1	1
Pointer EC 14/100/160	560529	14	100	160	Műanyag klip	1	1
Pointer EC 14/150/210	560530	14	150	210	Műanyag klip	1	1
Pointer EC 14/200/260	560531	14	200	260	Műanyag klip	1	1
Pointer EC 14/400/460	560532	14	400	460	Műanyag klip	1	1
Pointer EC 14/550/600	560533	14	550	600	Műanyag klip	1	1
Pointer EC 17/150/210	560534	17	150	210	Műanyag klip	1	1
Pointer EC 20/150/200	560535	20	150	200	Műanyag klip	1	1
Pointer EC 20/250/300	560536	20	250	300	Műanyag klip	1	1
Pointer EC 20/400/460	560537	20	400	460	Műanyag klip	1	1
Pointer EC 22/200/260	560538	22	200	260	Műanyag klip	1	1
Pointer EC 25/200/260	560539	25	200	260	Műanyag klip	1	1
Pointer EC 25/400/460	560540	25	400	460	Műanyag klip	1	1
Pointer EC 28/400/460	560541	28	400	460	Műanyag klip	1	1
Pointer EC 30/400/460	560542	30	400	460	Műanyag klip	1	1

Kalapácsfúró SDS Max II / SDS Max IV

Kalapácsfúró SDS Max befogással

2



Fúrás betonfalba



Fúrás aljzatba

Alkalmazások

Az engedélyeknek megfelelő furatok létrehozásához:

- Vasalt beton (SDS Max IV)
- Beton
- Tömör téglá
- Homokkő téglá

Szintén alkalmas:

- Terméskő

Előnyök

- Az SDS Max fúrószár befogás optimális erőátvitelt biztosít, és lehetővé teszi a nagy méretű fúrószárak gyors előrehaladását.
- Kopásálló négyszeres spirál az optimális poreltávolítás és a hosszú élettartam

érdekében.

- A magerősített szár biztosítja a maximális energiaátvitelt és a kis vibrációs fúrást.
- PGM-kompatibilis vágóél biztosítja a legmagasabb követelményeknek megfelelő tökéletes furatot.

Tanúsítványok



Működése

- Kalapácsfúró SDS Max befogással mély furatok készítéséhez profi fúrókalapácsokkal.

Műszaki adatok

Kalapácsfúró SDS Max II / SDS Max IV

SDS Max II és IV

Típus	Cikkszám	Fúrószár átmérő d_0 [mm]	Munkahossz [mm]	Teljes hossz l [mm]	Csomagolás	Tartalom [db]	Egység-csomag [db]
SDS Max II 12/200/340	504188	12	200	340	Műanyag henger	1	1
SDS Max II 12/400/540	504189	12	400	540	Műanyag henger	1	1
SDS Max II 14/200/340	504192	14	200	340	Műanyag henger	1	1
SDS Max II 14/400/540	504194	14	400	540	Műanyag henger	1	1
SDS Max IV 12/200/340	524556	12	200	340	Műanyag henger	1	1
SDS Max IV 12/400/540	524557	12	400	540	Műanyag henger	1	1
SDS Max IV 14/200/340	524559	14	200	340	Műanyag henger	1	1
SDS Max IV 14/400/540	524560	14	400	540	Műanyag henger	1	1
SDS Max IV 16/200/340	504198	16	200	340	Műanyag henger	1	1
SDS Max IV 16/400/540	504199	16	400	540	Műanyag henger	1	1
SDS Max IV 16/800/920	504200	16	800	920	Műanyag henger	1	1

Műszaki adatok

Kalapácsfúró SDS Max II / SDS Max IV

SDS Max II és IV

Típus	Cikkszám	Fúrósár átmérő	Munkahossz	Teljes hossz	Csomagolás	Tartalom [db]	Egység- csomag [db]
		d ₀ [mm]	[mm]	l [mm]			
SDS Max IV 16/1200/1320	504206	16	1200	1320	Flexipack	1	1
SDS Max IV 18/200/340	504207	18	200	340	Műanyag henger	1	1
SDS Max IV 18/400/540	504208	18	400	540	Műanyag henger	1	1
SDS Max IV 18/800/940	504209	18	800	940	Műanyag henger	1	1
SDS Max IV 18/1200/1320	504213	18	1200	1320	Flexipack	1	1
SDS Max IV 18/1400/1520	540046	18	1400	1520	Flexipack	1	1
SDS Max IV 18/1880/2000	540467	18	1880	2000	Flexipack	1	1
SDS Max IV 18/2500/2620	540470	18	2500	2620	Flexipack	1	1
SDS Max IV 20/200/320	504214	20	200	320	Műanyag henger	1	1
SDS Max IV 20/400/520	504217	20	400	520	Műanyag henger	1	1
SDS Max IV 20/800/920	504222	20	800	920	Műanyag henger	1	1
SDS Max IV 20/1200/1320	504223	20	1200	1320	Flexipack	1	1
SDS Max IV 20/1880/2000	540471	20	1880	2000	Flexipack	1	1
SDS Max IV 22/200/320	504224	22	200	320	Műanyag henger	1	1
SDS Max IV 22/400/520	504225	22	400	520	Műanyag henger	1	1
SDS Max IV 22/800/920	504226	22	800	920	Műanyag henger	1	1
SDS Max IV 22/1200/1320	504227	22	1200	1320	Flexipack	1	1
SDS Max IV 24/200/320	504228	24	200	320	Műanyag henger	1	1
SDS Max IV 24/400/520	504229	24	400	520	Műanyag henger	1	1
SDS Max IV 25/200/320	504235	25	200	320	Műanyag henger	1	1
SDS Max IV 25/400/520	504236	25	400	520	Műanyag henger	1	1
SDS Max IV 25/800/920	504237	25	800	920	Műanyag henger	1	1
SDS Max IV 25/1200/1320	504238	25	1200	1320	Flexipack	1	1
SDS Max IV 25/2000/2120	098287	25	2000	2120	Flexipack	1	1
SDS Max IV 26/400/520	504239	26	400	520	Műanyag henger	1	1
SDS Max IV 28/250/370	504240	28	250	370	Műanyag henger	1	1
SDS Max IV 28/450/570	504241	28	450	570	Műanyag henger	1	1
SDS Max IV 28/550/670	504242	28	550	670	Műanyag henger	1	1
SDS Max IV 28/800/920	504243	28	800	920	Műanyag henger	1	1
SDS Max IV 28/1200/1320	504244	28	1200	1320	Flexipack	1	1
SDS Max IV 30/250/370	504245	30	250	370	Műanyag henger	1	1
SDS Max IV 30/450/570	504246	30	450	570	Műanyag henger	1	1
SDS Max IV 30/800/920	057779	30	800	920	Műanyag henger	1	1
SDS Max IV 32/450/570	504248	32	450	570	Műanyag henger	1	1
SDS Max IV 32/800/920	504249	32	800	920	Műanyag henger	1	1
SDS Max IV 32/1200/1320	504250	32	1200	1320	Flexipack	1	1
SDS Max IV 35/250/370	504251	35	250	370	Műanyag henger	1	1
SDS Max IV 35/450/570	504256	35	450	570	Műanyag henger	1	1
SDS Max IV 35/550/670	504257	35	550	670	Műanyag henger	1	1
SDS Max IV 35/800/920	504258	35	800	920	Műanyag henger	1	1
SDS Max IV 35/1200/1320	504259	35	1200	1320	Flexipack	1	1
SDS Max IV 35/1620/1740	040191	35	1620	1740	Flexipack	1	1
SDS Max IV 37/800/920	504266	37	800	920	Műanyag henger	1	1
SDS Max IV 38/450/570	504268	38	450	570	Műanyag henger	1	1
SDS Max IV 40/250/370	504269	40	250	370	Műanyag henger	1	1
SDS Max IV 40/450/570	504270	40	450	570	Műanyag henger	1	1
SDS Max IV 40/800/920	504271	40	800	920	Műanyag henger	1	1
SDS Max IV 40/1200/1320	504272	40	1200	1320	Flexipack	1	1
SDS Max IV 45/450/570	504274	45	450	570	Műanyag henger	1	1
SDS Max IV 45/800/920	504275	45	800	920	Műanyag henger	1	1
SDS Max IV 52/450/570	504276	52	450	570	Műanyag henger	1	1

Műszaki adatok

Kalapácsfűrő SDS Max IV inch

SDS Max II és IV

Típus	Cikkszám	Fúrósár átmérő	Munkahossz	Teljes hossz	Csomagolás	Tartalom	Egység-
		d ₀ [in]	[in]	l [in]		[db]	csomag [db]
SDS Max IV 1/2 x 13	510591	1/2	7 1/2	13	Műanyag henger	1	1
SDS Max IV 1/2 x 21	510596	1/2	15 1/2	21	Műanyag henger	1	1
SDS Max IV 5/8 x 13	510601	5/8	7 1/2	13	Műanyag henger	1	1
SDS Max IV 5/8 x 21	510602	5/8	15 1/2	21	Műanyag henger	1	1
SDS Max IV 5/8 x 36	510603	5/8	30 1/2	36	Műanyag henger	1	1
SDS Max IV 3/4 x 13	510605	3/4	8	13	Műanyag henger	1	1
SDS Max IV 3/4 x 21	510606	3/4	17	21	Műanyag henger	1	1
SDS Max IV 7/8 x 13	510611	7/8	8	13	Műanyag henger	1	1
SDS Max IV 7/8 x 21	510612	7/8	17	21	Műanyag henger	1	1
SDS Max IV 7/8 x 36	510613	7/8	31	36	Műanyag henger	1	1
SDS Max IV 1 x 13	510614	1	8	13	Műanyag henger	1	1
SDS Max IV 1 x 21	510615	1	17	21	Műanyag henger	1	1
SDS Max IV 1 x 36	510616	1	31	36	Műanyag henger	1	1
SDS Max IV 1 1/8 x 17	510618	1 1/8	12	17	Műanyag henger	1	1
SDS Max IV 1 1/8 x 21	510619	1 1/8	17	21	Műanyag henger	1	1
SDS Max IV 1 1/4 x 15	510622	1 1/4	10	15	Műanyag henger	1	1
SDS Max IV 1 1/4 x 23	510623	1 1/4	18	23	Műanyag henger	1	1
SDS Max IV 1 1/4 x 36	510624	1 1/4	31	36	Műanyag henger	1	1
SDS Max IV 1 3/8 x 23	510625	1 3/8	18	23	Műanyag henger	1	1
SDS Max IV 1 1/2 x 23	510629	1 1/2	18	23	Műanyag henger	1	1

Üreges fúrószár FHD

Alacsony porképződéssel történő furatkészítéshez, továbbá a hatékony és engedélyeknek megfelelő rögzítéshez



Üreges fúrás betonba



Üreges fúrószár keresztmetszete

Alkalmazások

Az engedélyeknek megfelelő furatok létrehozásához:

- Vasalt beton
- Beton

Szintén alkalmas:

- Tömör téglá
- Tömör mészhomoktéglá
- Terméskő

Előnyök

- A fúrás és a furattisztítás egyetlen lépésben megtakarítja a vegyi- és mechanikai rögzítést és az üreges fúrószárak szükségességét az ETA engedélyek szabályozzák.
- Ezáltal a teljes furatkészítési idő 55% a megtakarítható.
- A furatpor csökkentése megakadályozza a fúrószár elakadását, ezért gyorsabb

és súrlódásmentes fúrési folyamatot biztosít.

- A furatpor azonnali elszívása a fúróhegyről a tiszta és egészséges munkavégzés érdekében.
- A központosítóhegy lehetővé teszi a pontos pozicionálást egyenletlen felületeken, csökkentve a fúrószár elcsúszását.

Tanúsítványok



Működése

- A furatpor közvetlenül a fúróhegyről szívódik el a vákuumos rendszeren, illetve az üreges száron keresztül.
- Az FHD üreges fúrószár M porosztályú porszívóval együtt alkalmazható.
- Az FHD üreges fúrószár csatlakoztatható a normál SDS Plus fúrókalapácsokhoz.

Műszaki adatok

Üreges fúrószár FHD							
							

FHD							
Típus	Cikkszám	Fúrószár átmérő d_0 [mm]	Munkahossz [mm]	Teljes hossz l [mm]	Csomagolás	Tartalom [db]	Egység-csomag [db]
FHD 8/100/230	559942	8	100	230	Műanyag klip	1	1
FHD 10/100/230	559943	10	100	230	Műanyag klip	1	1
FHD 12/200/330	546597	12	200	330	Műanyag klip	1	1
FHD 14/250/380	546598	14	250	380	Műanyag klip	1	1
FHD 16/250/380	546599	16	250	380	Műanyag klip	1	1

Műszaki adatok

Üreges fúrószer FHD



FHD

Típus	Cikkszám	Fúrószer átmérő	Munkahossz	Teljes hossz	Csomagolás	Tartalom	Egység-csomag
		d_0 [mm]	[mm]	l [mm]		[db]	[db]
FHD 18/320/450	546600	18	320	450	Műanyag klip	1	1
FHD Max 16/400/620	546601	16	400	620	Műanyag klip	1	1
FHD Max 18/400/620	546602	18	400	620	Műanyag klip	1	1
FHD Max 20/400/620	546603	20	400	620	Műanyag klip	1	1
FHD Max 24/400/620	546604	24	400	620	Műanyag klip	1	1
FHD Max 28/600/820	546605	28	600	820	Műanyag klip	1	1
FHD Max 30/600/820	546606	30	600	820	Műanyag klip	1	1
FHD Max 35/650/870	546607	35	650	870	Műanyag klip	1	1

2

Falazatfúró Pointer M

Tökéletesen alkalmazható fúrószar minden üreges építőanyaghoz



Furatkészítés üreges tégla



Üreges tégl

Alkalmazások

Építőanyagok:

- Nagyüreges téglák
- Pórusbeton
- Üreges homokkő téglák

Ideális:

- Rögzítődübelekhez vagy szigetelésrögzítésekhez, pl. SXRL, FIS HK, fischer TherMax vagy VBS-M

Előnyök

- Gyémánt élezett karbid-hegy fejlett vágóélékkel biztosítja a gazdaságos és a gyors fúrási folyamatot.
- Nagy fúróspirálok az optimális poreltávolításhoz.
- Ütés nélküli fúrással javasolt a használat.

- Az üreges téglakamrái a falazatfúróval való használat után épek maradnak és így garantálják a rögzítések maximális teherbíró képességét.
- PGM-kompatibilis vágóél biztosítja a legmagasabb követelményeknek megfelelő tökéletes furatot.

Tanúsítványok



Működése

- A rövidített SDS Plus szár csökkenti a gép fúrószárra ható ütőerejét, és megakadályozza az építőanyag károsodását.

Műszaki adatok

Falazatfúró Pointer M							
Pointer M							
Típus	Cikkszám	Fúrószar átmérő d_0 [mm]	Munkahossz [mm]	Teljes hossz l [mm]	Csomagolás	Tartalom [db]	Egység-csomag [db]
Pointer M 6/350/410	546204	6	350	410	Tasak	1	1
Pointer M 8/100/400	517690	8	100	400	Tasak	1	1
Pointer M 8/120/400 K	530686	8	120	400	Tasak	1	1
Pointer M 8/200/260	544382	8	200	260	Tasak	1	1
Pointer M 10/200/260	543630	10	200	260	Tasak	1	1
Pointer M 12/200/260	543631	12	200	260	Tasak	1	1
Pointer M 14/200/260	543632	14	200	260	Tasak	1	1
Pointer M 16/100/400	543634	16	100	400	Tasak	1	1
Pointer M 16/200/260	543633	16	200	260	Tasak	1	1
Pointer M 18/350/410	546205	18	350	410	Műanyag henger	1	1
Pointer M 20/100/400	543635	20	100	400	Műanyag henger	1	1
Pointer M 22/350/410	546206	22	350	410	Műanyag henger	1	1

Betonfúró D-C

Robosztus betonfúró karbid hegygel

2



Furatkészítés betonba

Alkalmazások

Építőanyagok:

- Beton
- Homokkő téglá
- Falazat
- Terméskő
- Gipszkarton
- Pórusbeton

Előnyök

- Karbid hegy a hosszú élettartam érdekében, rendkívül hőálló.
- A speciális spirális geometriának köszönhetően optimális a furatpor eltávolítás.
- Minőségi acél nagy szakítószilárdsággal.

Tanúsítványok



Működése

- Alkalmazható sima fúró- és ütvefúró fokozatban.

Műszaki adatok



Betonfúró D-C							
							
D-C							
Típus	Cikkszám	Fúrószár átmérő d_0 [mm]	Munkahossz [mm]	Teljes hossz l [mm]	Csomagolás	Tartalom [db]	Egység-csomag [db]
D-C 3/30/60	530575	3	30	60	Bliszter	2	1
D-C 4/40/75	530576	4	40	75	Bliszter	2	1
D-C 5/50/85	530577	5	50	85	Bliszter	1	1
D-C 6/60/100	530579	6	60	100	Bliszter	1	1
D-C 7/60/100	530584	7	60	100	Bliszter	1	1
D-C 8/80/120	530590	8	80	120	Bliszter	1	1
D-C 9/80/120	530592	9	80	120	Bliszter	1	1
D-C 10/80/120	530593	10	80	120	Bliszter	1	1
D-C 11/85/150	530596	11	85	150	Bliszter	1	1
D-C 12/85/150	530597	12	85	150	Bliszter	1	1
D-C 14/85/150	530601	14	85	150	Bliszter	1	1

Műszaki adatok

Betonfúró D-C							
							
D-C							
Típus	Cikkszám	Fúrósár átmérő d_0 [mm]	Munkahossz [mm]	Teljes hossz l [mm]	Csomagolás	Tartalom [db]	Egység- csomag [db]
D-C 16/85/150	530604	16	85	150	Bliszter	1	1
D-C 3/30/60	543307	3	30	60	Tasak	1	1
D-C 4/40/75	543308	4	40	75	Tasak	1	1
D-C 4/40/75	536563	4	40	75	Tasak	2	1
D-C 5/50/85	536564	5	50	85	Tasak	1	1
D-C 6/60/100	536565	6	60	100	Tasak	1	1
D-C 8/80/120	536566	8	80	120	Tasak	1	1
D-C 10/80/120	536567	10	80	120	Tasak	1	1
D-C 12/85/150	536568	12	85	150	Tasak	1	1
D-C 14/85/150	536569	14	85	150	Tasak	1	1
D-C 16/85/150	536570	16	85	150	Tasak	1	1
D-C 5/85/150	543312	5	85	150	Műanyag henger	1	1
D-C 6/85/150	543313	6	85	150	Műanyag henger	1	1
D-C 6/135/200	543316	6	135	200	Műanyag henger	1	1
D-C 6/300/400	530580	6	300	400	Műanyag henger	1	1
D-C 8/85/150	543314	8	85	150	Műanyag henger	1	1
D-C 8/135/200	551326	8	135	200	Műanyag henger	1	1
D-C 8/300/400	530591	8	300	400	Műanyag henger	1	1
D-C 10/85/150	543315	10	85	150	Műanyag henger	1	1
D-C 10/135/200	551327	10	135	200	Műanyag henger	1	1
D-C 10/300/400	530595	10	300	400	Műanyag henger	1	1
D-C 12/135/200	551328	12	135	200	Műanyag henger	1	1
D-C 12/300/400	530600	12	300	400	Műanyag henger	1	1
D-C 14/135/200	543317	14	135	200	Műanyag henger	1	1
D-C 14/300/400	543319	14	300	400	Műanyag henger	1	1
D-C 16/135/200	543318	16	135	200	Műanyag henger	1	1

2

Műszaki adatok

Betonfúró D-C				
 				
D-C Set 4-10 mm D-C Set 3-10 mm				
Típus	Cikkszám	Csomagolás	Tartalom	Egység- csomag [db]
D-C Set 4-10 mm	536606	Készlet box	5 db: 4/40/75, 5/50/85, 6/60/100, 8/80/120, 10/80/120	1
D-C Set 3-10 mm	536607	Készlet box	8 db: 3/30/60, 4/40/75, 5/50/85, 6/60/100, 7/60/100, 8/80/120, 9/80/120, 10/80/120	1

Kőzetfúró D-SDX

Erőteljes falazatfúró 4 vágóélel

2



Furatkészítés falazatba

Alkalmazások

Építőanyagok:

- Falazat
- Nagyüreges téglá
- Homokkő téglá
- Gipszkarton
- Pórusbeton

Előnyök

- A négy karbid vágóél nagyobb törési teljesítményt biztosít.
- A rendkívül hőálló karbid vágóél hosszú élettartamot biztosít.
- Központosító hegy az egyszerű és pontos furatkészítéshez, megakadályozza a fúrószár sima felületeken történő megcsúszását.

Tanúsítványok



Működése

- Speciális spirálgeometria az optimális poreltávolításhoz.
- Különösen alkalmas akkumulátoros ütvefúrógépekhez.

Műszaki adatok

Kőzetfúró D-SDX



D-SDX

Típus	Cikkszám	Fúrószár átmérő	Munkahossz	Teljes hossz	Csomagolás	Tartalom	Egység-csomag
		d ₀ [mm]	[mm]	l [mm]		[db]	[db]
D-SDX 5/50/85	545049	5	50	85	Bliszter	1	1
D-SDX 6/60/100	545051	6	60	100	Bliszter	1	1
D-SDX 8/80/120	545052	8	80	120	Bliszter	1	1
D-SDX 10/80/120	545053	10	80	120	Bliszter	1	1
D-SDX 12/90/150	545054	12	90	150	Bliszter	1	1
D-SDX 5/50/85	545141	5	50	85	Tasak	1	1
D-SDX 6/60/100	545144	6	60	100	Tasak	1	1
D-SDX 8/80/120	545145	8	80	120	Tasak	1	1
D-SDX 10/70/120	545146	10	80	120	Tasak	1	1
D-SDX 12/90/150	545148	12	90	150	Tasak	1	1

Műszaki adatok

Kőzetfúró D-SDX



D-SDX Set 5-12mm

2

	Cikkszám	Csomagolás	Tartalom	Egység-csomag [db]
Típus				
D-SDX Set 5-12 mm	545507	Készlet box	5 db: 5/50/85, 6/60/100, 8/80/120, 10/80/120, 12/90/150	1

Kőzetfúró D-S

Univerzális kőzetfúró üte- és sima fúráshoz falazatokhoz és terméskőhöz.

2



Furatkészítés üreges téglába

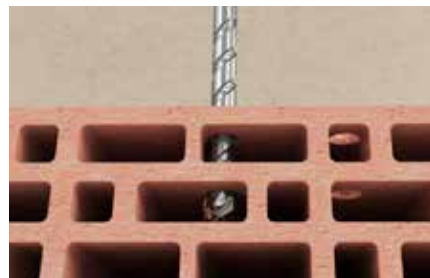

Üreges téglá keresztmetszet

Alkalmazások

Építőanyagok:

- kőzet
- Homokkő téglá
- Falazat
- Terméskő
- Gipszkarton
- Pórusbeton

Előnyök

- Karbid fúróhegygel a hosszú élettartam érdekében, nagy hőállósággal rendelkeznek.
- Minőségi acél nagy szakítószilárdsággal.
- A speciális spirális geometriának köszönhetően optimális a furatpor eltávolítás.

Tanúsítványok



Működése

- Alkalmazható sima fúró- és ütefúró fokozatban.

Műszaki adatok

Kőzetfúró D-S							
D-S							
Típus	Cikkszám	Fúrószár átmérő d_0 [mm]	Munkahossz [mm]	Teljes hossz l [mm]	Csomagolás	Tartalom [db]	Egység-csomag [db]
D-S HM 3/30/60	530522	3	30	60	Bliszter	2	1
D-S HM 4/38/75	530523	4	38	75	Bliszter	2	1
D-S HM 5/44/85	530524	5	44	85	Bliszter	1	1
D-S HM 6/54/100	530527	6	54	100	Bliszter	1	1
D-S HM 7/54/100	530552	7	54	100	Bliszter	1	1
D-S HM 8/67/120	530553	8	67	120	Bliszter	1	1
D-S HM 9/67/120	530556	9	67	120	Bliszter	1	1
D-S HM 10/67/120	530557	10	67	120	Bliszter	1	1
D-S HM 12/85/150	530563	12	85	150	Bliszter	1	1
D-S HM 14/85/150	530566	14	85	150	Bliszter	1	1
D-S HM 15/85/150	530568	15	85	150	Bliszter	1	1

Műszaki adatok

Kőzetfúró D-S							
							
D-S							
Típus	Cikkszám	Fúrószár átmérő d_0 [mm]	Munkahossz [mm]	Teljes hossz l [mm]	Csomagolás	Tartalom [db]	Egység- csomag [db]
D-S HM 16/85/150	530569	16	85	150	Bliszter	1	1
D-S HM 18/100/160	530571	18	100	160	Bliszter	1	1
D-S HM 20/100/160	530573	20	100	160	Bliszter	1	1
D-S HM 4/38/75	542977	4	38	75	Tasak	1	1
D-S HM 5/44/85	542978	5	44	85	Tasak	1	1
D-S HM 6/54/100	542979	6	54	100	Tasak	1	1
D-S HM 6/135/200	542990	6	135	200	Tasak	1	1
D-S HM 7/54/100	542980	7	54	100	Tasak	1	1
D-S HM 8/67/120	542981	8	67	120	Tasak	1	1
D-S HM 8/135/200	542991	8	135	200	Tasak	1	1
D-S HM 10/67/120	542982	10	67	120	Tasak	1	1
D-S HM 10/135/200	542992	10	135	200	Tasak	1	1
D-S HM 12/85/150	542983	12	85	150	Tasak	1	1
D-S HM 12/135/200	542993	12	135	200	Tasak	1	1
D-S HM 14/85/150	542985	14	85	150	Tasak	1	1
D-S HM 16/85/150	542987	16	85	150	Tasak	1	1
D-S HM 18/100/160	542988	18	100	160	Tasak	1	1
D-S HM 20/100/160	542989	20	100	160	Tasak	1	1
D-S HM 5/85/150	530525	5	85	150	Műanyag henger	1	1
D-S HM 6/85/150	530528	6	85	150	Műanyag henger	1	1
D-S HM 6/135/200	551390	6	135	200	Műanyag henger	1	1
D-S HM 6/300/400	543306	6	300	400	Műanyag henger	1	1
D-S HM 8/135/200	530554	8	135	200	Műanyag henger	1	1
D-S HM 8/300/400	530555	8	300	400	Műanyag henger	1	1
D-S HM 8/450/600	551391	8	450	600	Műanyag henger	1	1
D-S HM 8/85/150	551386	8	85	150	Műanyag henger	1	1
D-S HM 10/85/150	543305	10	85	150	Műanyag henger	1	1
D-S HM 10/135/200	530558	10	135	200	Műanyag henger	1	1
D-S HM 10/300/400	530559	10	300	400	Műanyag henger	1	1
D-S HM 10/450/600	551392	10	450	600	Műanyag henger	1	1
D-S HM 12/135/200	530564	12	135	200	Műanyag henger	1	1
D-S HM 12/300/400	530565	12	300	400	Műanyag henger	1	1
D-S HM 12/450/600	551393	12	450	600	Műanyag henger	1	1
D-S HM 14/135/200	551394	14	135	200	Műanyag henger	1	1
D-S HM 14/300/400	530567	14	300	400	Műanyag henger	1	1
D-S HM 14/450/600	551395	14	450	600	Műanyag henger	1	1
D-S HM 16/135/200	551396	16	135	200	Műanyag henger	1	1
D-S HM 16/300/400	530570	16	300	400	Műanyag henger	1	1
D-S HM 16/450/600	551397	16	450	600	Műanyag henger	1	1
D-S HM 18/100/160	551387	18	100	160	Műanyag henger	1	1
D-S HM 18/300/400	530572	18	300	400	Műanyag henger	1	1
D-S HM 18/450/600	551398	18	450	600	Műanyag henger	1	1
D-S HM 20/100/160	551388	20	100	160	Műanyag henger	1	1
D-S HM 20/300/400	530574	20	300	400	Műanyag henger	1	1
D-S HM 20/450/600	551399	20	450	600	Műanyag henger	1	1
D-S HM 22/300/400	551400	22	300	400	Műanyag henger	1	1
D-S HM 24/300/400	551401	24	300	400	Műanyag henger	1	1
D-S HM 25/100/160	551389	25	100	160	Műanyag henger	1	1

Műszaki adatok

Kőzetfúró D-S



D-S Set 4-10 mm

D-S Set 3 - 10 mm





Típus	Cikkszám	Csomagolás	Tartalom	Egység-csomag [db]
D-S Set 4-10 mm	543025	Készlet box	5 db: 4/38/75, 5/44/85, 6/54/100, 8/67/120, 10/67/120	1
D-S Set 3-10 mm	543027	Készlet box	8 db: 3/30/60, 4/38/75, 5/44/85, 6/54/100, 7/54/100, 8/67/120, 9/67/120, 10/67/120	1



3

3

Fémfúrószárak

Fémfúró D-HSS-Co	52	
Fémfúró D-HSS-G	56	
Fémfúró D-HSS-G DEB	60	
Fémfúró D-HSS-R	61	

Fémfúró D-HSS-Co

Köszörült fémfúrószár



Furatkészítés fémbe

3

Alkalmazások

Keményfémek fúrásához:

- Acél 1000 N/mm²-ig ötvözve és ötvözetlenül
- Korrozioálló acél
- Hőkezelhető és edzett acél
- Csapágy acél
- Nem vastartalmú fémek

Előnyök

- Kobalt-ötvözött speciális acélból készül a DIN 338 szerint.
- A kobalt ötvözetnek köszönhetően rendkívül hőálló és kemény, ezáltal kemény anyagokhoz is alkalmazható.
- Hegy az optimális központosításhoz és a kis fúrási munkai igényhez.
- 135°-os csúcshög a gyors fúrás érdekében.
- Optimális forgácseltávolítás az N típusú spirál segítségével.

Tanúsítványok



Műszaki adatok

Fémfúró D-HSS-Co Bliszter



D-HSS-Co

Típus	Cikkszám	Fúrószár átmérő	Munkahossz	Teljes hossz	Csomagolás	Tartalom	Egység-csomag
		d ₀ [mm]	[mm]	l [mm]		[db]	[db]
HSS-Co DIN338 1/12/34	530491	1	12	34	Bliszter	2	1
HSS-Co DIN338 1,5/18/40	530492	1.5	18	40	Bliszter	2	1
HSS-Co DIN338 2/24/49	530493	2	24	49	Bliszter	2	1
HSS-Co DIN338 2,5/30/57	530494	2.5	30	57	Bliszter	2	1
HSS-Co DIN338 3/33/61	530495	3	33	61	Bliszter	2	1
HSS-Co DIN338 3,2/36/65	530496	3.2	36	65	Bliszter	2	1
HSS-Co DIN338 3,5/39/70	530497	3.5	39	70	Bliszter	2	1

Műszaki adatok

Fémfúró D-HSS-Co Bliszter							
							
D-HSS-Co							
Típus	Cikkszám	Fúrószár átmérő d_0 [mm]	Munkahossz [mm]	Teljes hossz l [mm]	Csomagolás	Tartalom [db]	Egység-csomag [db]
HSS-Co DIN338 4/43/75	530498	4	43	75	Bliszter	2	1
HSS-Co DIN338 4,5/47/80	530504	4.5	47	80	Bliszter	1	1
HSS-Co DIN338 5/52/86	530505	5	52	86	Bliszter	1	1
HSS-Co DIN338 5,5/57/93	530506	5.5	57	93	Bliszter	1	1
HSS-Co DIN338 6/57/93	530507	6	57	93	Bliszter	1	1
HSS-Co DIN338 6,5/63/101	530508	6.5	63	101	Bliszter	1	1
HSS-Co DIN338 7/69/109	530509	7	69	109	Bliszter	1	1
HSS-Co DIN338 8/75/117	530511	8	75	117	Bliszter	1	1
HSS-Co DIN338 8,5/75/117	530512	8.5	75	117	Bliszter	1	1
HSS-Co DIN338 9/81/125	530513	9	81	125	Bliszter	1	1
HSS-Co DIN338 10/87/133	530515	10	87	133	Bliszter	1	1
HSS-Co DIN338 11/94/142	530517	11	94	142	Bliszter	1	1
HSS-Co DIN338 12/101/151	530519	12	101	151	Bliszter	1	1
HSS-Co DIN338 13/101/151	530521	13	101	151	Bliszter	1	1

3

Műszaki adatok

Fémfúró D-HSS-Co Tasak							
							
D-HSS-Co							
Típus	Cikkszám	Fúrószár átmérő d_0 [mm]	Munkahossz [mm]	Teljes hossz l [mm]	Csomagolás	Tartalom [db]	Egység-csomag [db]
HSS-Co DIN338 2/24/49	536552	2	24	49	Tasak	2	1
HSS-Co DIN338 3/33/61	536553	3	33	61	Tasak	2	1
HSS-Co DIN338 4/43/75	536554	4	43	75	Tasak	1	1
HSS-Co DIN338 4,5/47/80	536555	4.5	47	80	Tasak	1	1
HSS-Co DIN338 5/52/86	536556	5	52	86	Tasak	1	1
HSS-Co DIN338 5,5/57/93	536557	5.5	57	93	Tasak	1	1
HSS-Co DIN338 6/57/93	536558	6	57	93	Tasak	1	1
HSS-Co DIN338 6,5/63/101	536559	6.5	63	101	Tasak	1	1
HSS-Co DIN338 7/69/109	536560	7	69	109	Tasak	1	1
HSS-Co DIN338 8/75/117	536561	8	75	117	Tasak	1	1
HSS-Co DIN338 10/87/133	536562	10	87	133	Tasak	1	1

Műszaki adatok

Fémfúró D-HSS-Co XP							
							
D-HSS-Co							
Típus	Cikkszám	Fúrószár átmérő d_0 [mm]	Munkahossz [mm]	Teljes hossz l [mm]	Csomagolás	Tartalom [db]	Egység-csomag [db]
HSS-Co DIN338 1/12/34	543180	1	12	34	X-Pack	10	1
HSS-Co DIN338 1,5/18/40	543185	1.5	18	43	X-Pack	10	1
HSS-Co DIN338 1,6/20/43	543186	1.6	20	43	X-Pack	10	1
HSS-Co DIN338 2/24/49	543190	2	24	49	X-Pack	10	1
HSS-Co DIN338 2,5/30/57	543195	2.5	30	57	X-Pack	10	1
HSS-Co DIN338 2,6/30/57	543196	2.6	30	57	X-Pack	10	1
HSS-Co DIN338 3/33/61	543200	3	33	61	X-Pack	10	1
HSS-Co DIN338 3,1/36/65	543201	3.1	36	65	X-Pack	10	1
HSS-Co DIN338 3,2/36/65	543202	3.2	36	65	X-Pack	10	1

Műszaki adatok

Fémfúró D-HSS-Co XP							
							
D-HSS-Co							
Típus	Cikkszám	Fúrószár átmérő d_0 [mm]	Munkahossz [mm]	Teljes hossz l [mm]	Csomagolás	Tartalom [db]	Egység- csomag [db]
HSS-Co DIN338 3,3/36/65	543203	3.3	36	65	X-Pack	10	1
HSS-Co DIN338 3,4/39/70	543204	3.4	39	70	X-Pack	10	1
HSS-Co DIN338 3,5/39/70	543205	3.5	39	70	X-Pack	10	1
HSS-Co DIN338 3,6/39/70	543206	3.6	39	70	X-Pack	10	1
HSS-Co DIN338 3,7/39/70	543207	3.7	39	70	X-Pack	10	1
HSS-Co DIN338 3,8/43/75	543208	3.8	43	75	X-Pack	10	1
HSS-Co DIN338 3,9/43/75	543209	3.9	43	75	X-Pack	10	1
HSS-Co DIN338 4/43/75	543210	4	43	75	X-Pack	10	1
HSS-Co DIN338 4,1/43/75	543211	4.1	43	75	X-Pack	10	1
HSS-Co DIN338 4,2/43/75	543212	4.2	43	75	X-Pack	10	1
HSS-Co DIN338 4,3/47/80	543213	4.3	47	80	X-Pack	10	1
HSS-Co DIN338 4,4/47/80	543214	4.4	47	80	X-Pack	10	1
HSS-Co DIN338 4,5/47/80	543215	4.5	47	80	X-Pack	10	1
HSS-Co DIN338 4,6/47/80	543216	4.6	47	80	X-Pack	10	1
HSS-Co DIN338 4,7/47/80	543217	4.7	47	80	X-Pack	10	1
HSS-Co DIN338 4,8/52/86	543218	4.8	52	86	X-Pack	10	1
HSS-Co DIN338 4,9/52/86	543219	4.9	52	86	X-Pack	10	1
HSS-Co DIN338 5/52/86	543220	5	52	86	X-Pack	10	1
HSS-Co DIN338 5,1/52/86	543221	5.1	52	86	X-Pack	10	1
HSS-Co DIN338 5,2/52/86	543222	5.2	52	86	X-Pack	10	1
HSS-Co DIN338 5,3/52/86	543223	5.4	52	86	X-Pack	10	1
HSS-Co DIN338 5,4/57/93	543224	5.4	57	93	X-Pack	10	1
HSS-Co DIN338 5,5/57/93	543225	5.5	57	93	X-Pack	10	1
HSS-Co DIN338 5,6/57/93	543226	5.6	57	93	X-Pack	10	1
HSS-Co DIN338 5,7/57/93	543227	5.7	57	93	X-Pack	10	1
HSS-Co DIN338 5,8/57/93	543228	5.8	57	93	X-Pack	10	1
HSS-Co DIN338 5,9/57/93	543229	5.9	57	93	X-Pack	10	1
HSS-Co DIN338 6/57/93	543230	6	57	93	X-Pack	10	1
HSS-Co DIN338 6,1/63/101	543231	6.1	63	101	X-Pack	10	1
HSS-Co DIN338 6,2/63/101	543232	6.2	63	101	X-Pack	10	1
HSS-Co DIN338 6,3/63/101	543233	6.3	63	101	X-Pack	10	1
HSS-Co DIN338 6,4/63/101	543234	6.4	63	101	X-Pack	10	1
HSS-Co DIN338 6,5/63/101	543235	6.5	63	101	X-Pack	10	1
HSS-Co DIN338 6,6/63/101	543236	6.6	63	101	X-Pack	10	1
HSS-Co DIN338 6,7/63/101	543237	6.7	63	101	X-Pack	10	1
HSS-Co DIN338 6,8/69/109	543238	6.8	69	109	X-Pack	10	1
HSS-Co DIN338 6,9/69/109	543239	6.9	69	109	X-Pack	10	1
HSS-Co DIN338 7/69/109	543240	7	69	109	X-Pack	10	1

Műszaki adatok



Fémfúró D-HSS-Co XP							
							
D-HSS-Co							
Típus	Cikkszám	Fúrószár átmérő d_0 [mm]	Munkahossz [mm]	Teljes hossz l [mm]	Csomagolás	Tartalom [db]	Egység- csomag [db]
HSS-Co DIN338 7,1/69/109	543241	7.1	69	109	X-Pack	5	1
HSS-Co DIN338 7,2/69/109	543242	7.2	69	109	X-Pack	5	1
HSS-Co DIN338 7,3/69/109	543243	7.3	69	109	X-Pack	5	1
HSS-Co DIN338 7,4/69/109	543244	7.4	69	109	X-Pack	5	1
HSS-Co DIN338 7,5/69/109	543245	7.5	69	109	X-Pack	5	1
HSS-Co DIN338 7,6/75/117	543246	7.6	75	117	X-Pack	5	1
HSS-Co DIN338 7,7/75/117	543247	7.7	75	117	X-Pack	5	1
HSS-Co DIN338 7,8/75/117	543248	7.8	75	117	X-Pack	5	1
HSS-Co DIN338 7,9/75/117	543249	7.9	75	117	X-Pack	5	1

Műszaki adatok

Fémfúró D-HSS-Co XP							
							
D-HSS-Co							
Típus	Cikkszám	Fúrószár átmérő d_0 [mm]	Munkahossz [mm]	Teljes hossz l [mm]	Csomagolás	Tartalom [db]	Egység- csomag [db]
HSS-Co DIN338 8,0/75/117	543250	8	75	117	X-Pack	5	1
HSS-Co DIN338 8,1/75/117	543251	8.1	75	117	X-Pack	5	1
HSS-Co DIN338 8,2/75/117	543252	8.2	75	117	X-Pack	5	1
HSS-Co DIN338 8,3/75/117	543253	8.3	75	117	X-Pack	5	1
HSS-Co DIN338 8,4/75/117	543254	8.4	75	117	X-Pack	5	1
HSS-Co DIN338 8,5/75/117	543255	8.5	75	117	X-Pack	5	1
HSS-Co DIN338 9/81/125	543260	9	81	125	X-Pack	5	1
HSS-Co DIN338 9,5/81/125	543265	9.5	81	125	X-Pack	5	1
HSS-Co DIN338 10/87/133	543270	10	87	133	X-Pack	5	1
HSS-Co DIN338 10,2/87/133	543271	10.2	87	133	X-Pack	5	1
HSS-Co DIN338 10,5/87/133	543272	10.5	87	133	X-Pack	5	1
HSS-Co DIN338 11/94/142	543273	11	94	142	X-Pack	5	1
HSS-Co DIN338 11,5/94/142	543274	11.5	94	142	X-Pack	5	1
HSS-Co DIN338 12/101/151	543275	12	101	151	X-Pack	5	1
HSS-Co DIN338 12,5/101/151	543276	12.5	101	151	X-Pack	5	1
HSS-Co DIN338 13/101/151	543277	13	101	151	X-Pack	5	1

3

Műszaki adatok

Fémfúró D-HSS-Co Set				
 				
Típus	Cikkszám	Csomagolás	Tartalom	Egység- csomag [db]
HSS-Co Set 1-10 mm	543329	Készlet box	19 db: 1/12/34, 1,5/18/40, 2/24/49, 2,5/30/57, 3/33/61, 3,5/39/70, 4/43/75, 4,5/47/80, 5/52/86, 5,5/57/93, 6/57/93, 6,5/63/101, 7/69/109, 7,5/69/109, 8/75/117, 8,5/75/117, 9/81/125, 9,5/81/125, 10/87/133	1
HSS-Co Set 1-13 mm	543330	Készlet box	25 db: 1/12/34, 1,5/18/40, 2/24/49, 2,5/30/57, 3/33/61, 3,5/39/70, 4/43/75, 4,5/47/80, 5/52/86, 5,5/57/93, 6/57/93, 6,5/63/101, 7/69/109, 7,5/69/109, 8/75/117, 8,5/75/117, 9/81/125, 9,5/81/125, 10/87/133, 10,5/87/133, 11/94/142, 11,5/94/142, 12/101/151, 12,5/101/151, 13/101/151	1

Fémfúró D-HSS-G

Kiváló minőségű köszörült fémfúrószár



Furatkészítés fémbe

3

Alkalmazások

Acél és egyéb fémek fúrásához:

- Sárgaréz
- Acél 900 N/mm²
- Öntött acél ötvözve és ötvözetlenül
- Szürke öntöttvas
- Temperöntvény
- Szintervas
- Szferoid grafit vas
- Grafit
- Bronz
- Alumínium
- Kemény műanyagok

Előnyök

- Robusztus HSS acélból készült és a DIN 338 szerint.
- Kemény anyagból köszörült a hosszú élettartam és a pontosság érdekében.
- Hegy az optimális központosításhoz és a kis fúrási munkai igényhez.
- 135°-os csúcshög a gyors fúrás érdekében.
- Optimális forgácseltávolítás N típusú spirál segítségével.

Tanúsítványok



Műszaki adatok

Fémfúró D-HSS-G Tasak							
D-HSS-G							
Típus	Cikkszám	Fúrószár átmérő d ₀ [mm]	Munkahossz [mm]	Teljes hossz l [mm]	Csomagolás	Tartalom [db]	Egység- csomag [db]
HSS-G DIN338 1/12/34	536516	1	12	34	Tasak	5	1
HSS-G DIN338 1,5/18/40	536517	1.5	18	40	Tasak	5	1
HSS-G DIN338 2/24/49	536518	2	24	49	Tasak	2	1
HSS-G DIN338 2,5/30/57	536519	2.5	30	57	Tasak	2	1
HSS-G DIN338 3/33/61	536524	3	33	61	Tasak	2	1

Műszaki adatok

Fémfúró D-HSS-G Tasak							
							
D-HSS-G							
Típus	Cikkszám	Fúrósár átmérő d_0 [mm]	Munkahossz [mm]	Teljes hossz l [mm]	Csomagolás	Tartalom [db]	Egység- csomag [db]
HSS-G DIN338 3,2/36/65	536529	3.2	36	65	Tasak	2	1
HSS-G DIN338 3,5/39/70	536531	3.5	39	70	Tasak	2	1
HSS-G DIN338 4/43/75	536532	4	43	75	Tasak	2	1
HSS-G DIN338 4,2/43/75	536533	4.2	43	75	Tasak	1	1
HSS-G DIN338 4,5/47/80	536534	4.5	47	80	Tasak	1	1
HSS-G DIN338 5/52/86	536535	5	52	86	Tasak	1	1
HSS-G DIN338 5,5/57/93	536536	5.5	57	93	Tasak	1	1
HSS-G DIN338 6/57/93	536537	6	57	93	Tasak	1	1
HSS-G DIN338 6,5/63/101	536538	6.5	63	101	Tasak	1	1
HSS-G DIN338 7/69/109	536539	7	69	109	Tasak	1	1
HSS-G DIN338 7,5/69/109	536540	7.5	69	109	Tasak	1	1
HSS-G DIN338 8/75/117	536541	8	75	117	Tasak	1	1
HSS-G DIN338 8,5/75/117	536542	8.5	75	117	Tasak	1	1
HSS-G DIN338 9/81/125	536543	9	81	125	Tasak	1	1
HSS-G DIN338 9,5/81/125	536544	9.5	81	125	Tasak	1	1
HSS-G DIN338 10/87/133	536545	10	87	133	Tasak	1	1
HSS-G DIN338 10,5/87/133	536546	10.5	87	133	Tasak	1	1
HSS-G DIN338 11/94/142	536547	11	94	142	Tasak	1	1
HSS-G DIN338 11,5/94/142	536548	11.5	94	142	Tasak	1	1
HSS-G DIN338 12/101/151	536549	12	101	151	Tasak	1	1
HSS-G DIN338 12,5/101/151	536550	12.5	101	151	Tasak	1	1
HSS-G DIN338 13/101/151	536551	13	101	151	Tasak	1	1

3

Műszaki adatok

Fémfúró D-HSS-G XP							
							
D-HSS-G							
Típus	Cikkszám	Fúrósár átmérő d_0 [mm]	Munkahossz [mm]	Teljes hossz l [mm]	Csomagolás	Tartalom [db]	Egység- csomag [db]
HSS-G DIN338 1,5/18/40	539200	1.5	18	40	X-Pack	10	1
HSS-G DIN338 2/24/49	539201	2	24	49	X-Pack	10	1
HSS-G DIN338 2,5/30/57	539202	2.5	30	57	X-Pack	10	1
HSS-G DIN338 3/33/61	539203	3	33	61	X-Pack	10	1
HSS-G DIN338 3,5/39/70	539204	3.5	39	70	X-Pack	10	1
HSS-G DIN338 4/43/75	539205	4	43	75	X-Pack	10	1
HSS-G DIN338 4,5/47/80	539206	4.5	47	80	X-Pack	10	1
HSS-G DIN338 5/52/86	539207	5	52	86	X-Pack	10	1
HSS-G DIN338 5,5/57/93	539208	5.5	57	93	X-Pack	10	1
HSS-G DIN338 6/57/93	539209	6	57	93	X-Pack	10	1
HSS-G DIN338 6,5/63/101	539210	6.5	63	101	X-Pack	10	1
HSS-G DIN338 7,0x69/109	539211	7	69	109	X-Pack	10	1
HSS-G DIN338 7,5x69/109	539212	7.5	69	109	X-Pack	10	1
HSS-G DIN338 8/75/117	539213	8	75	117	X-Pack	10	1

Műszaki adatok

Fémfúró D-HSS-G XP							
							
D-HSS-G							
Típus	Cikkszám	Fúrószár átmérő d_0 [mm]	Munkahossz [mm]	Teljes hossz l [mm]	Csomagolás	Tartalom [db]	Egység- csomag [db]
HSS-G DIN338 8,5/75/117	539214	8,5	75	117	X-Pack	5	1
HSS-G DIN338 9/81/125	539215	9	81	125	X-Pack	5	1
HSS-G DIN338 9,5/81/125	539216	9,5	81	125	X-Pack	5	1
HSS-G DIN338 10/87/133	539217	10	87	133	X-Pack	5	1
HSS-G DIN338 10,5/87/133	539218	10,5	87	133	X-Pack	5	1
HSS-G DIN338 11/94/142	539219	11	94	142	X-Pack	5	1
HSS-G DIN338 11,5/94/142	539220	11,5	94	142	X-Pack	5	1
HSS-G DIN338 12/101/151	539221	12	101	151	X-Pack	5	1
HSS-G DIN338 12,5/101/151	539222	12,5	101	151	X-Pack	5	1
HSS-G DIN338 13/101/151	539223	13	101	151	X-Pack	5	1

Műszaki adatok

Fémfúró D-HSS-G Set							
   							
HSS-G Set 2-8 mm HSS-G Set 1-10 mm HSS-G Set 1-10 mm HSS-G Set 1-13 mm							
Típus	Cikkszám	Csomagolás	Tartalom	Egység- csomag [db]			
HSS-G Set 2-8 mm	536602	Készlet box	6 db: 2/24/49, 3/33/61, 5/52/88, 6/57/93, 7/69/109, 8/75/117	1			
HSS-G Set 1-10 mm	536603	Készlet box	10 db: 1/12/34, 2/24/49, 3/33/61, 4/43/75, 5/52/88, 6/57/93, 7/69/109, 8/75/117, 9/81/125, 10/87/133	1			
HSS-G Set 1-10 mm	536604	Készlet box	19 db: 1/12/34, 1,5/18/40, 2/24/49, 2,5/30/57, 3/33/61, 3,5/39/70, 4/43/75, 4,5/47/80, 5/52/88, 5,5/57/93, 6/57/93, 6,5/63/101, 7/69/109, 7,5/69/109, 8/75/117, 8,5/75/117, 9/81/125, 9,5/81/125, 10/87/133	1			
HSS-G Set 1-13 mm	536605	Készlet box	25 db: 1/12/34, 1,5/18/40, 2/24/49, 2,5/30/57, 3/33/61, 3,5/39/70, 4/43/75, 4,5/47/80, 5/52/88, 5,5/57/93, 6/57/93, 6,5/63/101, 7/69/109, 7,5/69/109, 8/75/117, 8,5/75/117, 9/81/125, 9,5/81/125, 10/87/133, 10,5/87/133, 11/94/142, 11,5/94/142, 12/101/151, 12,5/101/151, 13 /101/151	1			

Műszaki adatok

Fémfúró D-HSS-G DIN 340 XP							
							
D-HSS-G							
Típus	Cikkszám	Fúrószár átmérő d_0 [mm]	Munkahossz [mm]	Teljes hossz l [mm]	Csomagolás	Tartalom [db]	Egység- csomag [db]
HSS-G DIN340 2/56/85	543288	2	56	85	X-Pack	10	1
HSS-G DIN340 2,5/62/95	543289	2,5	62	95	X-Pack	10	1
HSS-G DIN340 3/66/100	543290	3	66	100	X-Pack	10	1
HSS-G DIN340 3,5/73/112	543291	3,5	73	112	X-Pack	10	1
HSS-G DIN340 4/78/119	543292	4	78	119	X-Pack	10	1
HSS-G DIN340 4,5/82/126	543293	4,5	82	126	X-Pack	10	1
HSS-G DIN340 5/87/132	543294	5	87	132	X-Pack	10	1

Műszaki adatok

Fémfúró D-HSS-G DIN 340 XP



D-HSS-G

Típus	Cikkszám	Fúrósár átmérő d_0 [mm]	Munkahossz [mm]	Teljes hossz l [mm]	Csomagolás	Tartalom [db]	Egység- csomag [db]
HSS-G DIN340 5,5/91/139	543295	5.5	91	139	X-Pack	10	1
HSS-G DIN340 6/91/139	543296	6	91	139	X-Pack	10	1
HSS-G DIN340 6,5/97/148	543297	6.5	97	148	X-Pack	10	1
HSS-G DIN340 7/102/156	543298	7	102	156	X-Pack	10	1
HSS-G DIN340 7,5/102/156	543299	7.5	102	156	X-Pack	10	1
HSS-G DIN340 8/109/165	543300	8	109	165	X-Pack	10	1
HSS-G DIN340 8,5/109/165	543301	8.5	109	165	X-Pack	10	1
HSS-G DIN340 9/115/175	543302	9	115	175	X-Pack	10	1
HSS-G DIN340 9,5/115/175	543303	9.5	115	175	X-Pack	10	1
HSS-G DIN340 10/121/184	543304	10	121	184	X-Pack	10	1

3

Fémfúró D-HSS-G-DEB

Gazdaságos megoldás vékony fémlemekhez



Furatkészítés fémbe

3

Alkalmazások

Anyagok:

- Vékony fémlemek
- Fémprofilok

Előnyök

- A fúrógépekben történő kétoldalas használat költségmegtakarítást eredményez.
- Robosztus kivitel nagy szakítószilárdsággal.
- Hegy az optimális központosításhoz és a kis fúrási munkaigényhez.
- 135°-os csúcsszög a gyors fúrás érdekében.

Tanúsítványok



Műszaki adatok

Fémfúró D-HSS-G DEB XP



D-HSS-G DEB

Típus	Cikkszám	Fúrószár átmérő d_0 [mm]	Munkahossz [mm]	Teljes hossz l [mm]	Csomagolás	Tartalom [db]	Egység-csomag [db]
HSS-G DEB 3,1/12/49	543278	3.1	12	49	X-Pack	10	1
HSS-G DEB 3,2/12/49	543279	3.2	12	49	X-Pack	10	1
HSS-G DEB 3,3/12/49	543280	3.3	12	49	X-Pack	10	1
HSS-G DEB 3,5/14/52	543281	3.5	14	52	X-Pack	10	1
HSS-G DEB 4/14/55	543282	4	14	55	X-Pack	10	1
HSS-G DEB 4,1/14/55	543283	4.1	14	55	X-Pack	10	1
HSS-G DEB 4,2/14/55	543284	4.2	14	55	X-Pack	10	1
HSS-G DEB 5/17,5/62	543285	5	17.5	62	X-Pack	10	1
HSS-G DEB 5,1/17,5/62	543286	5.1	17.5	62	X-Pack	10	1
HSS-G DEB 5,2/17,5/62	543287	5.2	17.5	62	X-Pack	10	1

Fémfúró D-HSS-R

Nagy teljesítményű köszörült fémfúrószár



Furatkészítés fémbe

Alkalmazások

Acél és egyéb fémek fúrásához:

- Sárgaréz
- Acél 900 N/mm²
- Öntött acél ötvözve és ötvözetlenül
- Szürke öntöttvas
- Temperöntvény
- Szintervas
- Gömbgrafit vas
- Grafit
- Bronz
- Alumínium

Előnyök

- DIN 338 szabványnak megfelelően hengerelt.
- Erős oldalélekkel rendelkező vésőéle ellenél az oldalirányú erőknek.
- 118°-os csúcshög a jobb hőelvezetéshez és precíz előfúráshoz.
- Optimális forgácseltávolítás N típusú spirál segítségével.

Tanúsítványok



Műszaki adatok

Fémfúró D-HSS-R Bliszter



D-HSS-R

Típus	Cikkszám	Fúrószár átmérő d ₀ [mm]	Munkahossz [mm]	Teljes hossz l [mm]	Csomagolás	Tartalom [db]	Egység- csomag [db]
HSS-R DIN338 1/12/34	530403	1	12	34	Bliszter	2	1
HSS-R DIN338 1,5/18/40	530404	1.5	18	40	Bliszter	2	1
HSS-R DIN338 2/24/49	530405	2	24	49	Bliszter	2	1
HSS-R DIN338 2,5/30/57	530406	2.5	30	57	Bliszter	2	1
HSS-R DIN338 3/33/61	530407	3	33	61	Bliszter	2	1
HSS-R DIN338 3,5/39/70	530409	3.5	39	70	Bliszter	2	1
HSS-R DIN338 4/43/75	530410	4	43	75	Bliszter	2	1

Műszaki adatok

Fémfúró D-HSS-R Bliszter							
							
D-HSS-R							
Típus	Cikkszám	Fúrószár átmérő d_0 [mm]	Munkahossz [mm]	Teljes hossz l [mm]	Csomagolás	Tartalom [db]	Egység- csomag [db]
HSS-R DIN338 4,5/47/80	530412	4.5	47	80	Bliszter	1	1
HSS-R DIN338 5/52/86	530413	5	52	86	Bliszter	1	1
HSS-R DIN338 5,5/57/93	530415	5.5	57	93	Bliszter	1	1
HSS-R DIN338 6/57/93	530416	6	57	93	Bliszter	1	1
HSS-R DIN338 6,5/63/101	530417	6.5	63	101	Bliszter	1	1
HSS-R DIN338 7/69/109	530418	7	69	109	Bliszter	1	1
HSS-R DIN338 8/75/117	530483	8	75	117	Bliszter	1	1
HSS-R DIN338 8,5/75/117	530484	8.5	75	117	Bliszter	1	1
HSS-R DIN338 9/81/125	530485	9	81	125	Bliszter	1	1
HSS-R DIN338 9,5/81/125	530486	9.5	81	125	–	1	1
HSS-R DIN338 10/87/133	530487	10	87	133	Bliszter	1	1
HSS-R DIN338 11/94/142	530488	11	94	142	Bliszter	1	1
HSS-R DIN338 12/101/151	530489	12	101	151	Bliszter	1	1
HSS-R DIN338 13/101/151	530490	13	101	151	Bliszter	1	1

Műszaki adatok

Fémfúró D-HSS-R Tasak							
							
D-HSS-R							
Típus	Cikkszám	Fúrószár átmérő d_0 [mm]	Munkahossz [mm]	Teljes hossz l [mm]	Csomagolás	Tartalom [db]	Egység- csomag [db]
HSS-R DIN338 1/12/34	544414	1	12	34	Tasak	2	1
HSS-R DIN338 1,5/18/40	544415	1.5	18	40	Tasak	2	1
HSS-R DIN338 2/24/49	544416	2	24	49	Tasak	2	1
HSS-R DIN338 2,5/30/57	544417	2.5	30	57	Tasak	2	1
HSS-R DIN338 3/33/61	544418	3	33	61	Tasak	2	1
HSS-R DIN338 3,2/36/65	544419	3.2	36	65	Tasak	2	1
HSS-R DIN338 3,5/39/70	544420	3.5	39	70	Tasak	2	1
HSS-R DIN338 4/43/75	544421	4	43	75	Tasak	2	1
HSS-R DIN338 4,2/43/75	544422	4.2	43	75	Tasak	1	1
HSS-R DIN338 4,5/47/80	544423	4.5	47	80	Tasak	1	1
HSS-R DIN338 4,8/47/80	544424	4.8	47	80	Tasak	1	1
HSS-R DIN338 5/52/86	544425	5	52	86	Tasak	1	1
HSS-R DIN338 5,5/57/93	544426	5.5	57	93	Tasak	1	1
HSS-R DIN338 6/57/93	544427	6	57	93	Tasak	1	1
HSS-R DIN338 6,5/63/101	544428	6.5	63	101	Tasak	1	1
HSS-R DIN338 7/69/109	544429	7	69	109	Tasak	1	1
HSS-R DIN338 7,5/69/109	544430	7.5	69	109	Tasak	1	1
HSS-R DIN338 8/75/117	544431	8	75	117	Tasak	1	1
HSS-R DIN338 8,5/75/117	544432	8.5	75	117	Tasak	1	1
HSS-R DIN338 9/81/125	544433	9	81	125	Tasak	1	1
HSS-R DIN338 9,5/81/125	544434	9.5	81	125	Tasak	1	1
HSS-R DIN338 10/87/133	544435	10	87	133	Tasak	1	1
HSS-R DIN338 10,5/87/133	544436	10.5	87	133	Tasak	1	1
HSS-R DIN338 11/94/142	544437	11	94	142	Tasak	1	1
HSS-R DIN338 11,5/94/142	544438	11.5	94	142	Tasak	1	1
HSS-R DIN338 12/101/151	544440	12	101	151	Tasak	1	1
HSS-R DIN338 12,5/101/151	544441	12.5	101	151	Tasak	1	1
HSS-R DIN338 13/101/151	544442	13	101	151	Tasak	1	1

Műszaki adatok

Fémfúró D-HSS-R Műanyag henger							
							
D-HSS-R							
Típus	Cikkszám	Fúrósár átmérő d_0 [mm]	Munkahossz [mm]	Teljes hossz l [mm]	Csomagolás	Tartalom [db]	Egység- csomag [db]
HSS-R DIN338 13,5/108/160	543170	13.5	108	160	Műanyag henger	1	1
HSS-R DIN338 14/108/160	536512	14	108	160	Műanyag henger	1	1
HSS-R DIN338 14,5/114/169	543171	14.5	114	169	Műanyag henger	1	1
HSS-R DIN338 15/114/169	543172	15	114	169	Műanyag henger	1	1
HSS-R DIN338 15,5/120/178	543173	15.5	120	178	Műanyag henger	1	1
HSS-R DIN338 16/120/178	536513	16	120	178	Műanyag henger	1	1
HSS-R DIN338 16,5/125/184	543174	16.5	125	184	Műanyag henger	1	1
HSS-R DIN338 17/125/184	543175	17	125	184	Műanyag henger	1	1
HSS-R DIN338 17,5/130/191	543176	17.5	130	191	Műanyag henger	1	1
HSS-R DIN338 18/130/191	536514	18	130	191	Műanyag henger	1	1
HSS-R DIN338 18,5/135/198	543177	18.5	135	198	Műanyag henger	1	1
HSS-R DIN338 19/135/198	543178	19	135	198	Műanyag henger	1	1
HSS-R DIN338 19,5/140/205	543179	19.5	140	205	Műanyag henger	1	1
HSS-R DIN338 20/140/205	536515	20	140	205	Műanyag henger	1	1

3

Műszaki adatok

Fémfúró D-HSS-R XP							
							
D-HSS-R							
Típus	Cikkszám	Fúrósár átmérő d_0 [mm]	Munkahossz [mm]	Teljes hossz l [mm]	Csomagolás	Tartalom [db]	Egység- csomag [db]
HSS-R DIN338 0,5/6/22	543068	0.5	6	22	X-Pack	10	1
HSS-R DIN338 0,6/7/24	543069	0.6	7	24	X-Pack	10	1
HSS-R DIN338 0,7/9/28	543070	0.7	9	28	X-Pack	10	1
HSS-R DIN338 0,8/10/30	543071	0.8	10	302	X-Pack	10	1
HSS-R DIN338 0,9/11/32	543072	0.9	11	32	X-Pack	10	1
HSS-R DIN338 1/12/34	543073	1	12	34	X-Pack	10	1
HSS-R DIN338 1,1/14/36	543074	1.1	14	36	X-Pack	10	1
HSS-R DIN338 1,2/16/38	543075	1.2	16	38	X-Pack	10	1
HSS-R DIN338 1,3/16/38	543076	1.3	16	38	X-Pack	10	1
HSS-R DIN338 1,4/18/40	543077	1.4	18	40	X-Pack	10	1
HSS-R DIN338 1,5/18/40	543078	1.5	18	40	X-Pack	10	1
HSS-R DIN338 1,6/20/43	543079	1.6	20	43	X-Pack	10	1
HSS-R DIN338 1,7/20/43	543080	1.7	20	43	X-Pack	10	1
HSS-R DIN338 1,8/22/46	543081	1.8	22	46	X-Pack	10	1
HSS-R DIN338 1,9/22/46	543082	1.9	22	46	X-Pack	10	1
HSS-R DIN338 2/24/49	543083	2	24	49	X-Pack	10	1
HSS-R DIN338 2,1/24/49	543084	2.1	24	49	X-Pack	10	1
HSS-R DIN338 2,2/27/53	543085	2.2	27	53	X-Pack	10	1
HSS-R DIN338 2,3/27/53	543086	2.3	27	53	X-Pack	10	1
HSS-R DIN338 2,4/30/57	543087	2.4	30	57	X-Pack	10	1
HSS-R DIN338 2,5/30/57	543088	2.5	30	57	X-Pack	10	1
HSS-R DIN338 2,6/30/57	543089	2.6	30	57	X-Pack	10	1
HSS-R DIN338 2,7/33/61	543090	2.7	33	61	X-Pack	10	1
HSS-R DIN338 2,8/33/61	543091	2.8	33	61	X-Pack	10	1
HSS-R DIN338 2,9/33/61	543092	2.9	33	61	X-Pack	10	1
HSS-R DIN338 3/33/61	543093	3	33	61	X-Pack	10	1
HSS-R DIN338 3,1/36/65	543094	3.1	36	65	X-Pack	10	1
HSS-R DIN338 3,2/36/65	543095	3.2	36	65	X-Pack	10	1
HSS-R DIN338 3,3/36/65	543096	3.3	36	65	X-Pack	10	1
HSS-R DIN338 3,4/39/70	543097	3.4	39	70	X-Pack	10	1
HSS-R DIN338 3,5/39/70	543098	3.5	39	70	X-Pack	10	1

Műszaki adatok

Fémfúró D-HSS-R XP

D-HSS-R

Típus	Cikkszám	Fúrószár átmérő d_0 [mm]	Munkahossz [mm]	Teljes hossz l [mm]	Csomagolás	Tartalom [db]	Egység- csomag [db]
HSS-R DIN338 3,6/39/70	543099	3.6	39	70	X-Pack	10	1
HSS-R DIN338 3,7/39/70	543100	3.7	39	70	X-Pack	10	1
HSS-R DIN338 3,8/43/75	543101	3.8	43	75	X-Pack	10	1
HSS-R DIN338 3,9/43/75	543102	3.9	43	75	X-Pack	10	1
HSS-R DIN338 4/43/75	543103	4	43	75	X-Pack	10	1
HSS-R DIN338 4,1/43/75	543104	4.1	43	75	X-Pack	10	1
HSS-R DIN338 4,2/43/75	543105	4.2	43	75	X-Pack	10	1
HSS-R DIN338 4,3/47/80	543106	4.3	47	80	X-Pack	10	1
HSS-R DIN338 4,4/47/80	543107	4.4	47	80	X-Pack	10	1
HSS-R DIN338 4,5/47/80	543108	4.5	47	80	X-Pack	10	1
HSS-R DIN338 4,6/47/80	543109	4.6	47	80	X-Pack	10	1
HSS-R DIN338 4,7/47/80	543110	4.7	47	80	X-Pack	10	1
HSS-R DIN338 4,8/52/86	543111	4.8	52	86	X-Pack	10	1
HSS-R DIN338 4,9/52/86	543112	4.9	52	86	X-Pack	10	1
HSS-R DIN338 5/52/86	543113	5	52	86	X-Pack	10	1
HSS-R DIN338 5,1/52/86	543114	5.1	52	86	X-Pack	10	1
HSS-R DIN338 5,2/52/86	543115	5.2	52	86	X-Pack	10	1
HSS-R DIN338 5,3/52/86	543116	5.3	52	86	X-Pack	10	1
HSS-R DIN338 5,4/57/93	543117	5.4	57	93	X-Pack	10	1
HSS-R DIN338 5,5/57/93	543118	5.5	57	93	X-Pack	10	1
HSS-R DIN338 5,6/57/93	543119	5.6	57	93	X-Pack	10	1
HSS-R DIN338 5,7/57/93	543120	5.7	57	93	X-Pack	10	1
HSS-R DIN338 5,8/57/93	543121	5.8	57	93	X-Pack	10	1
HSS-R DIN338 5,9/57/93	543122	5.9	57	93	X-Pack	10	1
HSS-R DIN338 6/57/93	543123	6	57	93	X-Pack	10	1
HSS-R DIN338 6,1/63/101	543124	6.1	63	101	X-Pack	10	1
HSS-R DIN338 6,2/63/101	543125	6.2	63	101	X-Pack	10	1
HSS-R DIN338 6,3/63/101	543126	6.3	63	101	X-Pack	10	1
HSS-R DIN338 6,4/63/101	543127	6.4	63	101	X-Pack	10	1
HSS-R DIN338 6,5/63/101	543128	6.5	63	101	X-Pack	10	1
HSS-R DIN338 6,6/63/101	543129	6.6	63	101	X-Pack	10	1
HSS-R DIN338 6,7/63/101	543130	6.7	63	101	X-Pack	10	1
HSS-R DIN338 6,8/69/109	543131	6.8	69	109	X-Pack	10	1
HSS-R DIN338 6,9/69/109	543132	6.9	69	109	X-Pack	10	1
HSS-R DIN338 7/69/109	543133	7	69	109	X-Pack	10	1

Műszaki adatok

Fémfúró D-HSS-R XP

D-HSS-R



Típus	Cikkszám	Fúrószár átmérő d_0 [mm]	Munkahossz [mm]	Teljes hossz l [mm]	Csomagolás	Tartalom [db]	Egység- csomag [db]
HSS-R DIN338 7,1/69/109	543134	7.1	69	109	X-Pack	5	1
HSS-R DIN338 7,2/69/109	543135	7.2	69	109	X-Pack	5	1
HSS-R DIN338 7,3/69/109	543136	7.3	69	109	X-Pack	5	1
HSS-R DIN338 7,4/69/109	543137	7.4	69	109	X-Pack	5	1
HSS-R DIN338 7,5/69/109	543138	7.5	69	109	X-Pack	5	1
HSS-R DIN338 7,6/75/117	543139	7.6	75	117	X-Pack	5	1
HSS-R DIN338 7,7/75/117	543140	7.7	75	117	X-Pack	5	1
HSS-R DIN338 7,8/75/117	543141	7.8	75	117	X-Pack	5	1
HSS-R DIN338 7,9/75/117	543142	7.9	75	117	X-Pack	5	1
HSS-R DIN338 8/75/117	543143	8	75	117	X-Pack	5	1
HSS-R DIN338 8,1/75/117	543144	8.1	75	117	X-Pack	5	1
HSS-R DIN338 8,2/75/117	543145	8.2	75	117	X-Pack	5	1

Műszaki adatok

Fémfúró D-HSS-R XP							
							
D-HSS-R							
Típus	Cikkszám	Fúrószár átmérő d_0 [mm]	Munkahossz [mm]	Teljes hossz l [mm]	Csomagolás	Tartalom [db]	Egység- csomag [db]
HSS-R DIN338 8,3/75/117	543146	8.3	75	117	X-Pack	5	1
HSS-R DIN338 8,4/75/117	543147	8.4	75	117	X-Pack	5	1
HSS-R DIN338 8,5/75/117	543148	8.5	75	117	X-Pack	5	1
HSS-R DIN338 9/81/125	543153	9	81	125	X-Pack	5	1
HSS-R DIN338 9,5/81/125	543158	9.5	81	125	X-Pack	5	1
HSS-R DIN338 10/87/133	543163	10	87	133	X-Pack	5	1
HSS-R DIN338 10,5/87/133	543164	10.5	87	133	X-Pack	5	1
HSS-R DIN338 11/94/142	543165	11	94	142	X-Pack	5	1
HSS-R DIN338 11,5/94/142	543166	11.5	94	142	X-Pack	5	1
HSS-R DIN338 12/101/151	543167	12	101	151	X-Pack	5	1
HSS-R DIN338 12,5/101/151	543168	12.5	101	151	X-Pack	5	1
HSS-R DIN338 13/101x151	543169	13	101	151	X-Pack	5	1

3

Műszaki adatok





Fémfúró D-HSS-R Set				
 				
Típus	Cikkszám	Csomagolás	Tartalom	Egység- csomag [db]
HSS-R Set 1-10 mm	543327	Készlet box	19 db: 1/12/34, 1,5/18/40, 2/24/49, 2,5/30/57, 3/33/61, 3,5/39/70, 4/43/75, 4,5/47/80, 5/52/86, 5,5/57/93, 6/57/93, 6,5/63/101, 7/69/109, 7,5/69/109, 8/75/117, 8,5/75/117, 9/81/125, 9,5/81/125, 10/87/133	1
HSS-R Set 1-13 mm	543328	Készlet box	25 db: 1/12/34, 1,5/18/40, 2/24/49, 2,5/30/57, 3/33/61, 3,5/39/70, 4/43/75, 4,5/47/80, 5/52/86, 5,5/57/93, 6/57/93, 6,5/63/101, 7/69/109, 7,5/69/109, 8/75/117, 8,5/75/117, 9/81/125, 9,5/81/125, 10/87/133, 10,5/87/133, 11/94/142, 11,5/94/142, 12/101/151, 12,5/101/151, 13/101/151	1



4

4

Fafúrószárok

Fafúró D-WS	68	
Auger fafúró D-WL	70	
Forstner fafúró D-Wfo	72	
Lapos fafúró D-WF	74	

Fafúró D-WS

Fafúró központosító hegygel



Furatkészítés furnérba

4

Alkalmazások

Pontos furatok készítése az alábbi anyagokba:

- Faanyagok
- Fa és panel építőanyagok
- Kemény fa (pl. bükk, tölgy stb.)
- Fagerendák
- Puhafák
- Forgácslap
- Furnér
- Műanyagok

Előnyök

- Központosító csúcs a precíz előfúráshoz.
- Kiváló minőségű CV-acélból készül a legjobb fúrási eredmény eléréséhez.
- Két oldalsó vágóél a pontos, roncsolásmentes furathoz.
- Hengerelt gyártási eljárás a pontos furatok elkészítésének érdekében.

Műszaki adatok



Fafúró D-WS							
							
D-WS							
Típus	Cikkszám	Fúrószár átmérő d_0 [mm]	Munkahossz [mm]	Teljes hossz l [mm]	Csomagolás	Tartalom [db]	Egység-csomag [db]
D-WS 3/33/61	530630	3	33	61	Bliszter	2	1
D-WS 4/43/75	530634	4	43	75	Bliszter	2	1
D-WS 5/52/86	530635	5	52	86	Bliszter	1	1
D-WS 6/60/97	530636	6	60	97	Bliszter	1	1
D-WS 8/75/117	530638	8	75	117	Bliszter	1	1
D-WS 10/87/133	530639	10	87	133	Bliszter	1	1
D-WS 12/96/151	530640	12	96	151	Bliszter	1	1
D-WS 14/97/151	551329	14	97	151	Bliszter	1	1
D-WS 3/33/61	536571	3	33	61	Tasak	2	1
D-WS 4/43/75	536572	4	43	75	Tasak	2	1
D-WS 5/52/86	536573	5	52	86	Tasak	1	1
D-WS 6/60/97	536574	6	60	97	Tasak	1	1
D-WS 8/75/117	536576	8	75	117	Tasak	1	1

Műszaki adatok

Fafúró D-WS							
							
D-WS							
Típus	Cikkszám	Fúrószár átmérő d_0 [mm]	Munkahossz [mm]	Teljes hossz l [mm]	Csomagolás	Tartalom [db]	Egység- csomag [db]
D-WS 10/87/133	536578	10	87	133	Tasak	1	1
D-WS 12/96/151	536579	12	96	151	Tasak	1	1
D-WS 14/97/151	536581	14	97	151	Tasak	1	1

4

Műszaki adatok

Fafúró D-WS Set				
 				
D-WS Set 4-10 mm D-WS Set 3-10 mm				
Típus	Cikkszám	Csomagolás	Tartalom	Egység- csomag [db]
D-WS Set 4-10 mm	536608	Készlet box	5 db: 4/43/75, 5/52/86, 6/60/97, 8/75/117, 10/87/133	1
D-WS Set 3-10 mm	536609	Készlet box	5 db: 3/33/61, 4/43/75, 5/52/86, 6/60/97, 7/70/110, 8/75/117, 9/80/125, 10/87/133	1

Auger fafúró D-WL

Gerendafúró hatszögletű szárral és központosító hegygel



Furatkészítés fába

4

Alkalmazások

Furatok készítése az alábbi anyagokba:

- Faanyagok
- Fa és panel építőanyagok
- Kemény fa (pl. bükk, tölgy stb.)
- Fagerendák
- Puhafák

Furatok készítése rögzítési megoldásokhoz, például végig-menetes csavarokhoz, menetes szárazhoz, csavarokhoz stb.

Előnyök

- Középső menetes hegy a gyors fába kapáshoz és fúráshoz.
- Hengerelt vágóél optimális geometriával a gyors forgácseltávolítás érdekében.
- Elővágóél a pontos, roncsolásmentes furathoz.
- Hosszú élettartam az edzett fejnek és fő vágóéleknek köszönhetően.
- A csökkentett vágófejméret megakadályozza az elakadást a furatban.
- Nagy méretű spirál a gyorsabb forgácseltávolításhoz.
- Hatszögletű szár, amely optimálisan befogható a 3-részes tokmányba.

Tanúsítványok



Műszaki adatok

Auger fafúró D-WL							
D-WL							
Típus	Cikkszám	Fúrószár átmérő d_0 [mm]	Munkahossz [mm]	Teljes hossz l [mm]	Csomagolás	Tartalom [db]	Egység-csomag [db]
D-WL 6/155/230	551330	6	155	230	Tube	1	1
D-WL 6/385/460	551050	6	385	460	Tube	1	1
D-WL 8/155/230	551331	8	155	230	Tube	1	1
D-WL 8/385/460	551402	8	385	460	Tube	1	1
D-WL 10/155/230	551332	10	155	230	Tube	1	1
D-WL 10/385/460	551403	10	385	460	Tube	1	1
D-WL 12/155/230	549997	12	155	230	Tube	1	1
D-WL 12/385/460	551333	12	385	460	Tube	1	1
D-WL 14/155/230	549998	14	155	230	Tube	1	1

Műszaki adatok

Auger fafúró D-WL							
							
D-WL							
Típus	Cikkszám	Fúrószár átmérő d_0 [mm]	Munkahossz [mm]	Teljes hossz l [mm]	Csomagolás	Tartalom [db]	Egység- csomag [db]
D-WL 14/385/460	551334	14	385	460	Tube	1	1
D-WL 16/155/230	549999	16	155	230	Tube	1	1
D-WL 16/385/460	551335	16	385	460	Tube	1	1
D-WL 18/155/230	551000	18	155	230	Tube	1	1
D-WL 18/385/460	551404	18	385	460	Tube	1	1
D-WL 20/155/230	551001	20	155	230	Tube	1	1
D-WL 20/385/460	551336	20	385	460	Tube	1	1

Műszaki adatok

Auger fafúró D-WL Set				
				
Típus	Cikkszám	Csomagolás	Tartalom	Egység- csomag [db]
D-WL Set 230				
D-WL Set 320				
D-WL Set 460				
D-WL Set 600				
D-WL Set 230 mm	551424	Készlet box	6 db: 10/155/230, 12/155/230, 14/155/230, 16/155/230, 18/155/230, 20/155/230	1
D-WL Set 320 mm	551425	Készlet box	6 db: 10/245/320, 12/245/320, 14/245/320, 16/245/320, 18/245/320, 20/245/320	1
D-WL Set 460 mm	551426	Készlet box	6 db: 10/385/460, 12/385/460, 14/385/460, 16/385/460, 18/385/460, 20/385/460	1
D-WL Set 600 mm	551427	Készlet box	6 db: 10/530/600, 12/530/600, 14/530/600, 16/530/600, 18/530/600, 20/530/600	1

Forstner fafúró D-WFo

Forstner fúrószár fogazott központosító csúccsal és rövidített szárral



Furatkészítés fába

4

Alkalmazások

Mély, pontos és szilánkmentes furatok készítéséhez:

- Kemény fa (pl. bükk, tölgy stb.)
- Fagerendák
- Puhafák
- Fa és panel építőanyagok

Optimálisan alkalmas zsákfuratok készítésére, átmenő furatok és zsanérfuratok készítésére.

Előnyök

- A fogazott vágóélek gyors és roncsolásmentes furatkészítést eredményeznek.
- Csökkentett magasságú, hengerelt pengék a gyors fúráshoz.
- Központosító csúcs a precíz előfúráshoz.
- Hengeres szár a sérülések elleni védelemre, a fúró elakadásakor.

Műszaki adatok

Forstner fafúró D-Wfo



D-WFo

Típus	Cikkszám	Fúrószár átmérő		Teljes hossz l [mm]	Csomagolás	Tartalom [db]	Egység- csomag [db]
		d ₀ [mm]					
D-WFo 10/90	551428	10		90	Tube	1	1
D-WFo 12/90	551429	12		90	Tube	1	1
D-WFo 14/90	551430	14		90	Tube	1	1
D-WFo 15/90	551431	15		90	Tube	1	1
D-WFo 35/90	551339	35		90	Tube	1	1
D-WFo 16/90	551432	16		90	Tube	1	1
D-WFo 18/90	551433	18		90	Tube	1	1
D-WFo 20/90	551434	20		90	Tube	1	1
D-WFo 22/90	551435	22		90	Tube	1	1
D-WFo 24/90	551436	24		90	Tube	1	1
D-WFo 25/90	551337	25		90	Tube	1	1

Műszaki adatok

Forstner fafúró D-Wfo



D-Wfo

Típus	Cikkszám	Fúrószár átmérő d_0 [mm]	Teljes hossz l [mm]	Csomagolás	Tartalom [db]	Egység- csomag [db]
D-Wfo 26/90	551437	26	90	Tube	1	1
D-Wfo 28/90	551438	28	90	Tube	1	1
D-Wfo 30/90	551338	30	90	Tube	1	1
D-Wfo 32/90	551439	32	90	Tube	1	1
D-Wfo 38/90	551440	38	90	Tube	1	1
D-Wfo 40/90	551441	40	90	Tube	1	1

4

Műszaki adatok

Forstner fafúró D-Wfo Set



D-Wfo Set

Típus	Cikkszám	Csomagolás	Tartalom	Egység- csomag [db]
D-Wfo Set	551442	Készlet box	5 db: 15/90, 20/90, 25/90, 30/90, 35/90	1

Lapos fafúró D-WF

Fafúró szakadásmentes fúráshoz puhafához

4



Furatkészítés fába

Alkalmazások

Építőanyagok:

- Középkemény és puhafák
- Könnyű építőanyagok

Előnyök

- Központosító hegy a precíz fúrás érdekében.
- Oldalsó maróélek a pontos és szakadásmentes fúráshoz.
- Hatszögletű szár az optimális tokmánybafogás érdekében.

Tanúsítványok



Műszaki adatok

Lapos fafúró D-WF



D-WF

Típus	Cikkszám	Fúrószár átmérő d_0 [mm]	Munkahossz [mm]	Teljes hossz l [mm]	Csomagolás	Tartalom [db]	Egység-csomag [db]
D-WF 12/42/160	530647	12	42	160	Bliszter	1	1
D-WF 14/42/160	530650	14	42	160	Bliszter	1	1
D-WF 16/42/160	530655	16	42	152	Bliszter	1	1
D-WF 18/42/160	530656	18	42	152	Bliszter	1	1
D-WF 20/42/160	530657	20	42	152	Bliszter	1	1
D-WF 22/42/160	530658	22	42	152	Bliszter	1	1
D-WF 24/46/160	530659	24	46	160	Bliszter	1	1
D-WF 25/46/160	530660	25	46	152	Bliszter	1	1
D-WF 26/46/160	530661	26	46	160	Bliszter	1	1
D-WF 28/46/160	530663	28	46	160	Bliszter	1	1
D-WF 30/46/160	530665	30	46	152	Bliszter	1	1
D-WF 14/42/160	536583	14	42	160	Tasak	1	1
D-WF 16/42/160	536584	16	42	160	Tasak	1	1
D-WF 18/42/160	536585	18	42	160	Tasak	1	1
D-WF 20/42/160	536586	20	42	160	Tasak	1	1

Műszaki adatok

Lapos fafúró D-WF



D-WF

Típus	Cikkszám	Fúrószár átmérő d_0 [mm]	Munkahossz [mm]	Teljes hossz l [mm]	Csomagolás	Tartalom [db]	Egység- csomag [db]
D-WF 22/42/160	536587	22	42	160	Tasak	1	1
D-WF 24/46/160	536588	24	46	160	Tasak	1	1
D-WF 26/46/160	536589	26	46	160	Tasak	1	1
D-WF 28/46/160	536590	28	46	160	Tasak	1	1
D-WF 30/46/160	536591	30	46	160	Tasak	1	1
D-WF 32/46/161	536592	32	46	161	Tasak	1	1
D-WF 35/46/163	536593	35	46	163	Tasak	1	1

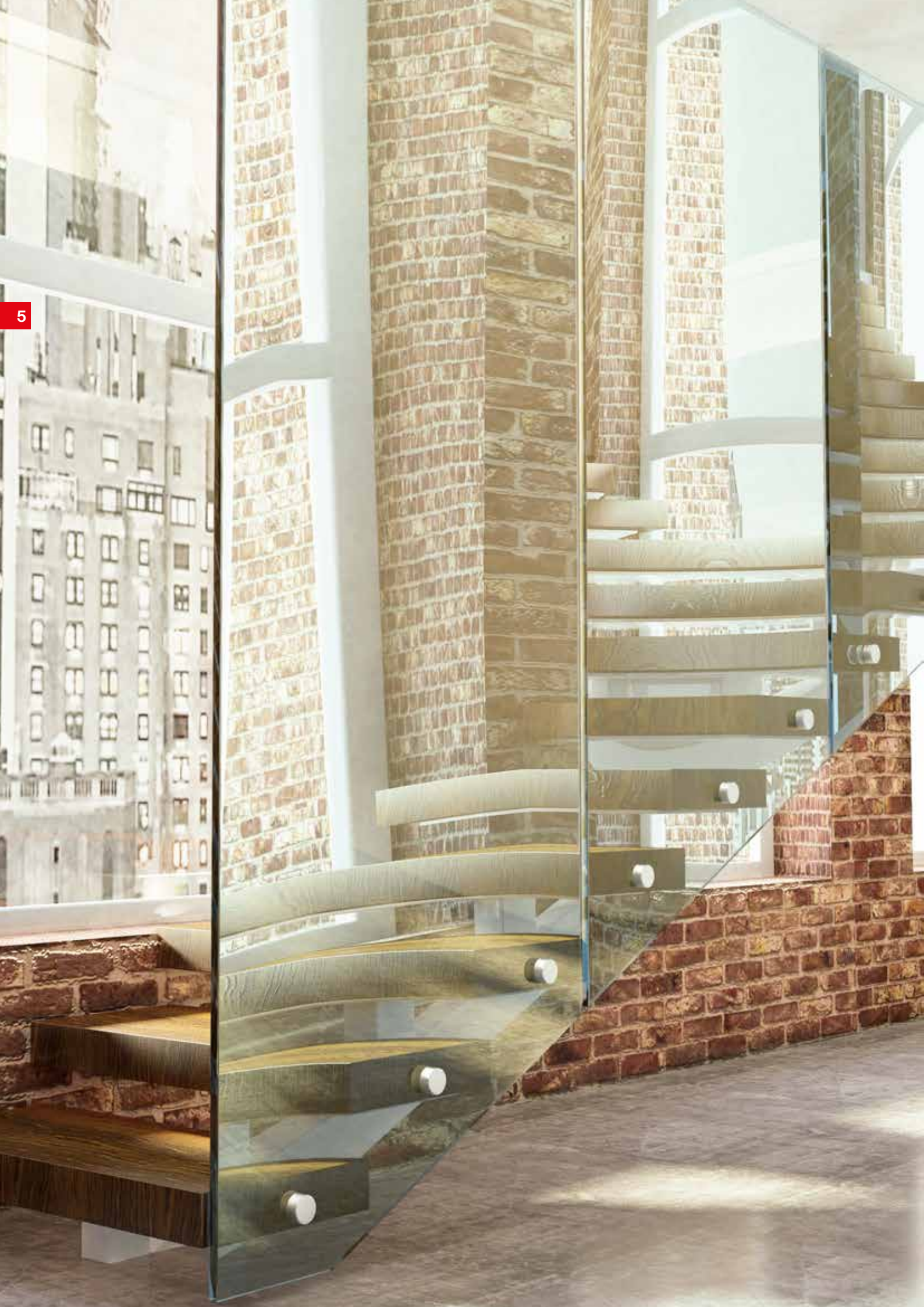

5

Üvegfúró

Üvegfúró D-GT

78



Üvegfúró D-GT

Üveg- és kerámiafúró karbid vágóélel

5



Furatkészítés üvegbe

Alkalmazások

Ideálisan alkalmazható az alábbi anyagokhoz:

- Csempe, kerámia
- Üveg
- Tükör
- Porcelán

Előnyök

- A speciálisan hengerelt karbid hegy lehetővé teszi a kemény anyagok fúrását.
- Kúpos hegy a precíziós előfúráshoz
- üvegnél és csempénél.
- Karbid csúcs a hosszú élettartam és a rendkívüli hőállóság érdekében.

Tanúsítványok



Működése

- A legjobb fúrási eredmény alacsony fordulatszámon érhető el, víz vagy olajhűtés használatával.
- Ütvefúró fokozatot ki kell kapcsolni.

Műszaki adatok

Üvegfúró D-GT



D-GT

Típus	Cikkszám	Fúrószar átmérő	Munkahossz	Teljes hossz	Csomagolás	Tartalom	Egység-csomag
		d_0 [mm]	[mm]	l [mm]		[db]	[db]
D-GT 5/11/70	551340	5	11	70	Bliszter	2	1
D-GT 6/13/75	551341	6	13	75	Bliszter	1	1
D-GT 4/10/60	551342	4	10	60	Bliszter	1	1
D-GT 8/14/80	551343	8	14	80	Bliszter	1	1
D-GT 10/15/100	551344	10	15	100	Bliszter	1	1

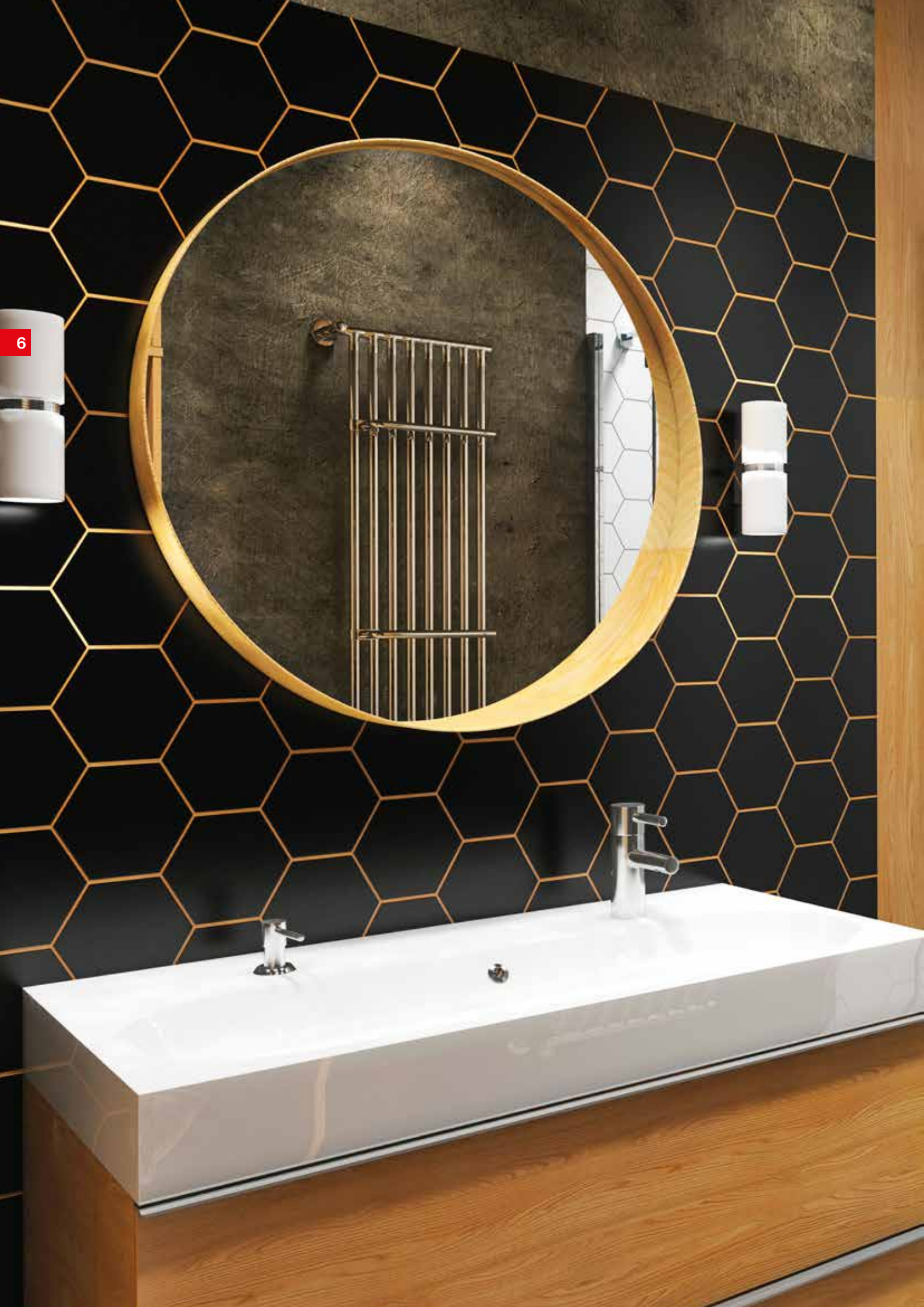

6

Univerzális fúrószár

Univerzális fúrószár D-U Hex	82	
Univerzális fúrószár D-U	84	

Univerzális fúrószár D-U Hex

Univerzális fúrószár hosszú élettartammal, minden típusú anyaghoz alkalmazható.



6



Fa és falazat anyagkombinációjának fúrása



Fém és beton anyagkombinációjának fúrása

Alkalmazások

Ideális különböző anyagok fúrásához, valamint összetett anyagokhoz.

Normál fúrással:

- Tömör téglá
- Üreges téglá
- Fa
- Csempe
- Műanyagok
- Alumínium
- Acél

Ütvefúrással:

- Beton
- Homokkő téglá

Előnyök

- Karbid-hegy gyémántcsiszolt vágóélekkel, ideális összetett anyagok fúrásához.
- A kopásálló hegyének köszönhetően különösen alkalmas keményebb anyagok, például beton fúrására.
- Univerzális felhasználás különböző anyagokhoz egyetlen fúróval, ezáltal értékes idő és költség takarítható meg.
- Speciális spirálgeometria az optimális

poreltávolítás és a hosszú élettartam érdekében.

- A hatszögletű szár nagy erőátvitelt tesz lehetővé normál- és ütvefúráshoz, és különösen jól alkalmazható akkus ütvecsavarozókkal.
- Kopásellenőrző a kopás PGM szerinti felismeréséhez.

Tanúsítványok



Működése

- Normál- és ütvefúráshoz.

Műszaki adatok

Univerzális fúrószerű D-U Hex



D-U Hex

Típus	Cikkszám	Fúrószerű átmérő d_0 [mm]	Munkahossz [mm]	Teljes hossz l [mm]	Csomagolás	Tartalom [db]	Egység- csomag [db]
D-U Hex 3/45/90	561640	3	45	90	Bliszter	1	1
D-U Hex 4/45/90	561641	4	45	90	Bliszter	1	1
D-U Hex 5/50/100	561642	5	50	100	Bliszter	1	1
D-U Hex 6/60/100	561643	6	60	100	Bliszter	1	1
D-U Hex 6.5/60/100	561644	6.5	60	100	Bliszter	1	1
D-U Hex 7/60/100	561645	7	60	100	Bliszter	1	1
D-U Hex 8/50/100	561646	8	50	100	Bliszter	1	1
D-U Hex 10/90/150	561647	10	90	150	Bliszter	1	1
D-U Hex 12/90/150	561648	12	90	150	Bliszter	1	1

6

Műszaki adatok

Univerzális fúrószerű D-U Hex Set



D-U Hex-Set

Típus	Cikkszám	Csomagolás	Tartalom	Egység- csomag [db]
D-U Hex Set 5-12 mm	561649	Készlet box	5 db: 5/50/100, 6/60/100, 8/50/100, 10/90/150, 12/90/150	1

Univerzális fúrószár D-U

Univerzális fúrószár rendkívül éles fúróheggyel



6



Összetett anyagok (csempe és beton) fúrása



Furatkészítés üvegbe

Alkalmazások

Ideálisan alkalmazható az alábbi anyagokhoz:

- Csempe, kerámia
- Üveg
- Műanyagok
- Fa
- Lemezek

Előnyök

- A rendkívül éles, speciálisan hengerelt karbid csúcs, ideális összetett anyagok fúrására.
- A kiváló minőségű anyagösszetétel rendkívüli hőállóságot biztosít.
- Speciálisan hengerelt karbid fúróhegy a gyors előfúráshoz, különösen alkalmas akkumulátoros gépekhez.
- Univerzálisan alkalmazható a különféle építőanyagokhoz.

Tanúsítványok



Működése

- Vízhűtés szükséges.
- Ütvefűró fokozatot ki kell kapcsolni.

Műszaki adatok

Univerzális fúrószár D-U





D-U

Típus	Cikkszám	Fúrószár átmérő d_0 [mm]	Munkahossz [mm]	Teljes hossz l [mm]	Csomagolás	Tartalom [db]	Egység-csomag [db]
D-U 5/50/85	530623	5	50	85	Tube	1	1
D-U 6/65/100	530624	6	65	100	Tube	1	1
D-U 8/75/125	530626	8	75	125	Tube	1	1
D-U 10/90/150	530628	10	90	150	Tube	1	1



7

Körkivágók

Gyémánt furatmaró HS-DI	88	
Bimetál körkivágó HS-HSS-Co	89	
Multi-körkivágó HS-Multi	91	

Gyémánt furatmaró HS-DI

Önhűtő gyémánt furatmaró extra kemény csempékhez



Mosdók



Furatkészítés csempézett felületeknél

7

Alkalmazások

Furatkészítés az alábbi anyagokba:

- Csempé
- Üveg
- Kerámiák

Előnyök

- Gyémánt vágóél a gyors fúráshoz.
- Hosszú élettartam a nikkel bevonatú felületnek köszönhetően.
- A Gyémánt furatmaró speciális wax-szal ellátott része megköti, ezáltal csökkenti a furatport.
- A hatszögletű szár biztosítja a tökéletes kicsúszáementes tartást a fúrotkmányban.
- Problémamegoldó fúrószár kemény csempéknél.
- Precíziós fúrás az anyag károsítása nélkül.
- Nincs hűtőfolyadék általi szennyeződés.

Tanúsítványok



Működése

- A Gyémánt furatmaró speciális wax-szal ellátott része megköti, ezáltal csökkenti a furatport.
- Ütvefúró fokozatot ki kell kapcsolni.

Műszaki adatok

Gyémánt furatmaró HS-DI							
HS-DI							
Típus	Cikkszám	Fúrószár átmérő d_0 [mm]	Munkahossz [mm]	Teljes hossz l [mm]	Csomagolás	Tartalom [db]	Egység-csomag [db]
HS-Di 5/50/80	551345	5	50	80	Tube	1	1
HS-Di 6/50/80	551346	6	50	80	Tube	1	1
HS-Di 8/40/80	551347	8	40	80	Tube	1	1
HS-Di 10/40/80	551348	10	40	80	Tube	1	1
HS-Di 12/40/80	551349	12	40	80	Tube	1	1
HS-Di 14/40/80	551350	14	40	80	Tube	1	1

Bimetál körkivágó HS-HSS-Co

Kobalt-ötvözött bimetál körkivágó



Furatkészítés fémbe

7

Alkalmazások

Furatkészítés az alábbi anyagokba:

- Fémek
- Korrozíóálló acél
- Műanyagok
- Puhafa
- Keményfa
- Forgácslapok
- Laminált lapok
- Gipszkarton

Előnyök

- Hosszú élettartam a 8%-os kobalt-ötvözött vágófogaknak köszönhetően.
- Gyors vágás 4 és 6 fog / inch közötti fogazással.
- Precíziós furatok készítése legfeljebb 38 mm-es vágási mélységig különböző anyagokban.
- UNF-menet a gyors szerszámcserehez.
- Pozitív fogszög az alacsony rezgésű munkavégzés érdekében.
- Adapter hatszögletű szárral a fúrotokmányban való optimális tartáshoz és gyorscsere funkcióhoz (16-30 mm és 32-210 mm átmérőjű körkivágókhoz).

Tanúsítványok



Működése

- Ütvefúró fokozatot ki kell kapcsolni.

Műszaki adatok

Bimetál körkivágó HS-HSS-Co



HS-HSS-Co

Típus	Cikkszám	Fúrószár átmérő d_0 [mm]	Munkahossz [mm]	Teljes hossz l [mm]	Csomagolás	Tartalom [db]	Egység-csomag [db]
HS-HSS-Co 19/38/50	531999	19	38	50	Bliszter	1	1
HS-HSS-Co 22/38/50	532004	22	38	50	Bliszter	1	1
HS-HSS-Co 25/38/50	532007	25	38	50	Bliszter	1	1

Műszaki adatok

Bimetál körkivágó HS-HSS-Co



HS-HSS-Co

Típus	Cikkszám	Fúrószer átmérő d_0 [mm]	Munkahossz [mm]	Teljes hossz l [mm]	Csomagolás	Tartalom [db]	Egység- csomag [db]
HS-HSS-Co 30/38/50	532012	30	38	50	Bliszter	1	1
HS-HSS-Co 33/38/50	532015	33	38	50	Bliszter	1	1
HS-HSS-Co 35/38/50	532016	35	38	50	Bliszter	1	1
HS-HSS-Co 38/38/44	532018	38	38	44	Bliszter	1	1
HS-HSS-Co 40/38/44	532019	40	38	44	Bliszter	1	1
HS-HSS-Co 44/38/44	532022	44	38	44	Bliszter	1	1
HS-HSS-Co 51/38/44	532025	51	38	44	Bliszter	1	1
HS-HSS-Co 54/38/44	532028	54	38	44	Bliszter	1	1
HS-HSS-Co 60/38/44	532032	60	38	44	Bliszter	1	1
HS-HSS-Co 65/38/44	532034	65	38	44	Bliszter	1	1
HS-HSS-Co 67/38/44	532035	67	38	44	Bliszter	1	1
HS-HSS-Co 68/38/44	532036	68	38	44	Bliszter	1	1
HS-HSS-Co 76/38/44	532042	76	38	44	Bliszter	1	1
HS-HSS-Co 83/38/44	532044	83	38	44	Bliszter	1	1
HS-HSS-Co 102/38/44	532054	102	38	44	Bliszter	1	1
HS-HSS-Co 127/38/44	532055	127	38	44	Műanyag klip	1	1
HS-HSS-Co 152/38/44	532056	152	38	44	Műanyag klip	1	1

Műszaki adatok

Adapter HS-HSS-Co bimetál körkivágóhoz



HS-HSS-Co A1

HS-HSS-Co A2

Központosító fúrószer

Típus	Cikkszám	Teljes hossz l [mm]	Csomagolás	Tartalom	Egység- csomag [db]
Adapter HS-HSS-Co A1	532057	–	Henger		1
Adapter HS-HSS-Co A2	532058	–	Henger		1
Központosító fúrószer HS-HSS-Co	532061	90	Henger		1

Multi-körkivágó HS-Multi

Multi-körkivágó karbid vágóélekkel fához és építőlapokhoz.



Furatkészítés fába



Furatkészítés üreges téglába

7

Alkalmazások

Furatkészítés az alábbi anyagokba:

- Puhafák
- Kemény fa (pl. bükk, tölgy stb.)
- MDF lapok
- Gipszkarton
- Pórusbeton
- Műanyagok
- Üreges téglá

Előnyök

- Karbid vágóél az univerzális alkalmazáshoz és hosszú élettartamhoz.
- Univerzálisan alkalmazható fához, építőlapokhoz és üreges téglához.
- UNF-menet a gyors szerszámcserehez.

- Adapter hatszögletű szárral a fúrotokmányban való optimális tartáshoz és gyorscsere funkcióhoz (átmérő 20-102 mm-es körkivágókhoz).

Tanúsítványok



Működése

- Ütvefúró fokozatot ki kell kapcsolni.

Műszaki adatok

Multi-körkivágó HS-Multi



HS-Multi

Típus	Cikkszám	Fúrószar átmérő	Munkahossz [mm]	Teljes hossz l [mm]	Csomagolás	Tartalom [db]	Egység-csomag [db]
		d ₀ [mm]					
HS-Multi 20/51/65	551351	20	51	65	Bliszter	1	1
HS-Multi 25/51/65	551353	25	51	65	Bliszter	1	1
HS-Multi 30/51/65	551354	30	51	65	Bliszter	1	1
HS-Multi 35/51/65	551358	35	51	65	Bliszter	1	1
HS-Multi 40/59/65	551360	40	59	65	Bliszter	1	1
HS-Multi 51/59/65	551361	51	59	65	Bliszter	1	1

Műszaki adatok

Multi-körkivágó HS-Multi



HS-Multi

Típus	Cikkszám	Fúrósár átmérő d_0 [mm]	Munkahossz [mm]	Teljes hossz l [mm]	Csomagolás	Tartalom [db]	Egység- csomag [db]
HS-Multi 60/59/65	551362	60	59	65	Bliszter	1	1
HS-Multi 68/59/65	551363	68	59	65	Bliszter	1	1
HS-Multi 83/59/65	551364	83	59	65	Bliszter	1	1
HS-Multi 89/59/65	551365	89	59	65	Bliszter	1	1
HS-Multi 102/59/65	551366	102	59	65	Bliszter	1	1

Műszaki adatok

Adapter Multi HS körkivágóhoz



HS-Multi A1 S

HS-Multi A2 S

Típus	Cikkszám	Csomagolás	Tartalom	Egység- csomag [db]
Adapter HS-Multi A1 S	551367	Henger		1
Adapter HS-Multi A2 S	551368	Henger		1



8

Vésőszárak

Prémium vésőszár FCP	96	
Standard vésőszár	97	

Prémium vésőszár FCP

Prémium nagy teljesítményű vésők SDS Plus, és SDS Max befogással



Vésés betonfalba

8

Alkalmazások

Alkalmas furatok, rések és hornyok kialakítására, valamint áttörések létrehozásához:

- Beton
- Falazat
- Terméskő

Előnyök

- Meghosszabbított munkavégző rész a Standard vésőszárhoz képest a megnövelt élettartam érdekében.
- Önélező kialakítás a gazdaságos munkavégzés és az állásidő csökkentése érdekében.
- Fejlett „elakadásvédelem” a csökkentett súrlódás érdekében.
- A speciálisan kialakított munkavégző rész növeli a teljesítményt és biztosítja a nagyfokú anyageltávolítást.

Tanúsítványok



Műszaki adatok

Prémium vésőszár FCP						
FCP Hegyes	FCP Lapos	FCP Lapát	FCP Max Hegyes	FCP Max Lapos	FCP Max Lapát	
Típus	Cikkszám	Típus	Hossz l [mm]	Szélesség B [mm]	Egység- csomag [db]	
FCP Hegyes 250	546314	Hegyes	250	-	1	
FCP Lapos 20/250	546315	Lapos	250	20	1	
FCP Lapát 40/250	546316	Lapát	250	40	1	
FCP Max Hegyes 400	546317	Hegyes	400	-	1	
FCP Max Lapos 25/400	546318	Lapos	400	25	1	
FCP Max Lapát 50/380	546319	Lapát	380	50	1	

Standard vésőszár

Nagy teljesítményű Vésőszárak SDS Plus és SDS Max befogással



Vésés betonfalba

8

Alkalmazások

Alkalmos furatok, rések és hornyok kialakítására:

- Beton
- Falazat
- Terméskő

Előnyök

- A véső SDS Plus és SDS Max befogás lehetővé teszi a professzionális fúrókalapácsokkal történő használatát, és biztosítja a biztonságos erőátvitelt.
- A kiváló minőségű, speciálisan edzett,

felületvédelemmel ellátott acél használata növeli a szerszámok élettartamát.

- A magas rezgésszám nagy munkakomfortot tesz lehetővé, és hozzájárul a tiszta eredmények eléréséhez.

Tanúsítványok







Működése

- Véső SDS Plus vagy SDS Max fúrókalapácsokhoz.

Műszaki adatok

Standard vésőszár						
Típus	Cikkszám	Típus	Hossz l [mm]	Szélesség B [mm]	Egység- csomag [db]	
SDS Plus Hegyes 250	504277	Hegyes	250	12	1	
SDS Max Hegyes 280	504281	Hegyes	280	16	1	
SDS Max Hegyes 400	504282	Hegyes	400	20	1	
SDS Max Hegyes 600	504283	Hegyes	600	27	1	
SDS Plus Lapos 20/250	504278	Lapos	250	20	1	
SDS Max Lapos 25/280	504284	Lapos	280	25	1	
SDS Max Lapos 25/400	504286	Lapos	400	25	1	
SDS Max Lapos 25/600	504287	Lapos	600	25	1	
SDS Plus Lapát 40/250	504279	Lapát	250	40	1	
SDS Max Lapát 50/400	504288	Lapát	400	50	1	
SDS Max Lapát 80/300	504290	Lapát	300	80	1	
SDS Max Lapát 115/350	504291	Lapát	350	115	1	
SDS Plus Horony 22/250	504280	Horony	250	22	1	

Műszaki adatok

Standard vésőszár					
					
SDS Max Hegyes	SDS Max Lapos	SDS Max Lapát	SDS Plus Horony	SDS Max Csempe	
Típus	Cikkszám	Típus	Hossz l [mm]	Szélesség B [mm]	Egység- csomag [db]
SDS Plus Csempe 40/250	531437	Csempe	250	40	1
SDS Max Csempe 50/400	504295	Csempe	400	50	1
SDS Max Érdesítő 45/240	001253	-	240	45	1