



# VÁGÁS

Termékválaszték

**FESTOOL**

Kompromisszumok nélkül

# Festool vágás. Átvettük a vezetést.

A tökéletesség bevallott célunk. A valóban tökéletes vágás talán soha nem valósul meg, azonban az odavezető úton már történelmet írtunk. Például a kézi körfűrészek számára gyártott vezetősínnel és kipattogzásgátlóval, a szűrőfűrészek háromszoros fűrészlap-megvezetésével vagy a KAPEX gérvágók kétoszlopos vezetésének kettős golyóscsapágyazásával.

Egy dolgot azonban biztosan tudunk: jobb új mércét felállítani, mint egy létezőt követni. Minden innováció mögött mérnökeink munkája jelenti a hajtóerőt. És természetesen maguk a vevőink. Hiszen csak a végfelhasználóink képesek megmutatni nekünk az utat – az ergonomikus kialakítású, könnyű, nagy teljesítményre képes és intuitíven kezelhető szerszámok felé, azaz egy olyan átgondolt rendszer kialakításához, amely nagyban megkönnyíti az Ön munkáját.

Ehhez az irányvonalhoz a jövőben is hűek maradunk: akár az EC-TEC hajtáskonceptiónk és a vágás területén alkalmazott akkumulátoros technológiánk fokozott alkalmazásával, akár további fejlesztésekkel teszünk eleget a különleges követelményeknek. Azonban bármennyire büszkék is vagyunk termékeinkre, megfelelő önkritikával is rendelkezünk. Célunk eléréséhez alapvető feltétel, hogy tökéletes szerszámokat készítsünk.

## Tartalom

|  |    |
|--|----|
| ▶ A rendszer jelenti a különbséget                     | 04 |
| ▶ CARVEX/TRION szűrőfűrészek                           | 06 |
| ▶ TS merülőfűrészek                                    | 08 |
| ▶ AXT építőipari körfűrész/SYMMETRIC szegélyléc-fűrész | 10 |
| ▶ KAPEX gérvágó  | 12 |
| ▶ PRECISIO asztali vonó-leszabó fűrész                 | 14 |
| ▶ CMS Compact Modul System                             | 16 |
| ▶ Fűrészlapok  | 18 |
| ▶ Tartozékok és fogyóanyagok                           | 20 |
| ▶ Szállítási terjedelem és cikkszámok                  | 24 |





#### Fűrészlapcsere szerszám nélkül

Az anyag sajátosságainak megfelelő munkavégzés kifizetődik. Az eredmény precízebb, és a fűrészlapok egyértelműen hosszabb élettartamúak. Többek között ezért is alapozzuk a Festool rendszert rövid előkészületi időre: egykezes fűrészlapcsere a CARVEX szűrőfűrészeknél, vagy a FastFix gyorscsere rendszer a KAPEX gérvágóknál és a merülőfűrészeknél.



#### Maximális pontosság

A kezdettől fogva kifogástalan és kipattogzásmentes vágás eredményeként nincs szükség az időigényes utómunkára. Ezért a Festool KAPEX gérvágó kétoszlopos vezetésének kettős golyóscsapágyazása van, a szűrőfűrészek harmadik fűrészlap-megvezetéssel vannak ellátva, és a vezetősin kipattogzásgátlóval van konstruálva – a súrlódás nélküli vezetés és a kompromisszumok nélküli pontosság érdekében.



#### EC-TEC hajtás

A Festool EC-TEC hajtáskonceptiója rendkívüli erő kifejtést biztosít a lehető legkisebb energiafogyasztás mellett a teljes fordulatszám-tartományban – a felvett teljesítmény 80%-a a fűrészlapon hasznosul. Eközben az EC-TEC motor kopásmentesen, szénkefék nélkül üzemel, így nem igényel karbantartást, valamint rendkívül robusztus kialakítású.



#### Kiváló minőségű szerszámok „Made in Germany” védjeggyel

Számos szerszámunk már több mint 30 éve használatban van. Ez nem a véletlennek, hanem a gondos fejlesztésnek és a „Made in Germany” védjegy melletti gyártásnak köszönhető. Termékeink mögött megalapozott ígéretünk áll: szerszámok kompromisszumok nélkül.



Mert **egyszerűen jobb**, ha valóban minden passzol.



## A rendszer jelenti a különbséget.

Aki jól akar dolgozni, annak tökéletes szerszámra van szüksége. Aki még jobban akar dolgozni, annak rendszerre van szüksége. Olyan rendszerre, amelyben tökéletes az összhang a tartozékok és fogyóanyagok, valamint a szerszámok között. Amely nagyobb rendet és jobb szervezést biztosít. És amely minden befektetést hozzáadott értékkel honorál.

Ennek a rendszernek a célja, hogy még gyorsabban, még könnyebben és még inkább sikerre vezessen.

## Rendszer = hozzáadott érték

Egyszeri beruházás, többszörös haszon: a vezetősínek például mind a szűrőfűrészekhez, mind a merülőfűrészekhez használhatók. A CMS Compact Modul System segítségével pedig gyorsan átszerelhetők telepített fűrészekké. A CARVEX PS 420 lítium-ion akkumulátorok csereszabatosak a C- és T+3 akkumulátoros fűrő-csavarbehajtó széria akkumulátoraival, és az elszívómobilok szívásteljesítményük tekintetében optimálisan összehangoltak a szerszámokkal.



### Rendszer = következetes munkafolyamat

A rendszer optimalizálja a munkafolyamatokat: a megfelelő fűrészlap gyorsan felszerelhető, a vezetősínek és csuklós szögmérők többfunkciósan használhatók, a kipattogzásgátló érezhetően csökkenti a vágott szélek utólagos megmunkálásának szükségességét, és a mobil KAPEX állvány szereléshez is garantálja a tökéletes munkafeltételeket.

### Rendszer = jobb munkaszervezés

SYSTAINER, SORTAINER és Systainer-Port: védik a szerszámot és a tartozékokat. A SORTAINER rugalmasan kialakítható belső tere rendet teremt, a kereken gördíthető Systainer-Port a legszűkebb helyen is a mobilitást szolgálja. A SYSTAINER egyszerűen csatlakoztatható a Festool elszívómobilokhoz, és garantálja a professzionális megjelenést.

## Erőteljes, időállóan precíz.

Erőteljes. Pontos. Robusztus. A Festool szűrőfűrészek mindenkit meggyőznek egyszerű kezelésükkel és gyors vágási eredményükkel. Vasaló- vagy marokfogantyúval kapható – mindkét forma az első osztályú eredmények érdekében optimalizálva.

### TRION PS 300 – univerzális használatra bevált

- ▶ Precíz, szög pontos vágás – a fűrészlap háromszoros megvezetésű, a vezetőpofák párhuzamosan állíthatók
- ▶ FastFix gyorscsere rendszer a fűrészlap egyszerű cseréje érdekében
- ▶ Kompatibilis a rendszerrel – a CMS rendszerbe félig helyhez kötött fűrészként vagy a maximális pontosság érdekében vezetősínnel együtt integrált

### CARVEX PS 420 – az új szűrőfűrész generáció EC-TEC motorral, hálózati és akkumulátoros technológiával

- ▶ Példátlanul precíz görbe vonal menti vágás a háromszoros fűrészlap-megvezetésnek és a csavarodásnak ellenálló tolórúdnak köszönhetően
- ▶ Könnyű és praktikus a mindkét oldalán elhelyezett be-/kikapcsolóval
- ▶ A fűrészlapok, asztalok és futófelületek szerszám nélkül cserélhetők a különféle anyagoknak és feladatoknak megfelelően
- ▶ Erőteljes áthúzás, nagyobb teljesítmény – kisebb energiaszükséglet mellett – az EC-TEC hajtáskonceptió akár 30% energiát is megtakarít
- ▶ Kábel nélküli változat is kapható – nagy teljesítőképességű lítium-ion akkumulátortekológiával



| Műszaki adatok              |            | CARVEX PS/PSB 420   | CARVEX PSC /PSBC420   | TRION PS/PSB 300              |
|-----------------------------|------------|---|---|-------------------------------|
| Akkumulátorfeszültség       | lítium-ion |   | 14,4 V/18 V   |                               |
| Teljesítményfelvétel        |            | 550 W   |   | 720 W                         |
| Löketszám                   |            | 1.500–3.800 min <sup>-1</sup> (PS)<br>1.000–3.800 min <sup>-1</sup> (PSB) | 1.500–3.800 min <sup>-1</sup> (PSC)<br>1.000–3.800 min <sup>-1</sup> (PSBC) | 1.000–2.900 min <sup>-1</sup> |
| Lökethossz                  |            | 26 mm   | 26 mm   | 26 mm                         |
| Ingalököt fokozat           |            | 4   | 4   | 4                             |
| Ferde állás                 |            |   |   | 0–45°                         |
| Vágásmélység fában          |            | 120 mm  | 120 mm  | 120 mm                        |
| Vágásmélység nem vasfémben  |            | 20 mm   | 20 mm   | 20 mm                         |
| Vágásmélység acélban (puha) |            | 10 mm   | 10 mm   | 10 mm                         |
| Akkumulátorkapacitás        | lítium-ion |   | 2,6 Ah  |                               |
| Súly                        |            | 1,9 kg  | 2,3 kg/2,4 kg (Li 15/Li 18)   | 2,4 kg                        |

Szállítási terjedelem | Cikkszámok a 20. oldaltól



iF design award \*arany fokozat\*  
Az iF product Design Award kiállításon a CARVEX markolatfogantyús változata az arany fokozatot, és ezzel a legmagasabb elismerést kapta.



Pontos vágás az előrajzolt mintán – a stroboszkóp lámpa optikailag a fűrészlap álló helyzetének látszatát eredményezi, a porszívási és lefúvási funkcióknak köszönhetően szabad a rálátás az előrajzolt mintára.



Garantáltan precíz – a ferde vágások és a vágás alulról 0–45° között lehetséges a gyorsan cserélhető, szögben állítható asztallal (CARVEX), illetve az asztal egyszerű elfordításával (TRION).



Megszakítás nélkül dolgoznak – a 90°-kal elforgatható plug it-kábel 10 cm-rel megrövidíti a CARVEX vezetékes változat hosszát.

TS 55 R | TS 75 kézi körfűrészek

## Tiszta, gyors vágás.

Tökéletes vonalkövetés. Milliméterre pontosan és kipattogzásmentesen. Minden anyagnál a szükséges erővel, miközben a kezelés könnyed és egyszerű. És a kiemelkedő élettartam érdekében háromszoros csapágyazású motorral, beleértve az MMC elektronikat is. Ez jellemzi a Festool merülőfűrészzeit.



### TS 55 R – még precízebb. A vékony gépháznak köszönhetően.

- ▶ A fűrész illeszkedik a padlóhoz, a mennyezethez sőt még az ajtóhoz is, már 12 mm-től
- ▶ A rögzíthető szögbeállítás és az alávágó funkció (-1° ill. +47°) a legnagyobb precizitást garantálja.
- ▶ Rugós vezetőék gondoskodik a biztonságosabb munkáról és az egyszerű pozicionálásról egy már létező bevágásban
- ▶ Jó rálátás az előrajzolt mintára és a fűrészlapra az átlátszó betekintőpanelen keresztül

### TS 75 – a mélyre hatoló nagymenő.

- ▶ Az egyetlen 75 mm vágásmélységű merülőfűrész
- ▶ Rendkívüli nagy teljesítmény (1.600 W) az erőteljes munkavégzéshez
- ▶ Biztonságos és kényelmes – a visszalökést gátló ütközővel
- ▶ A gépházba visszahúzódó rugós feszítőék a biztonságos vágáshoz

TS 55 R | TS 75

| Műszaki adatok                              | TS 55 R                                | TS 75                         |
|---|--|-------------------------------|
| Teljesítményfelvétel                        | 1.200 (1.050*) W                       | 1.600 W                       |
| Üresjárat fordulatszám                      | 2.000–5.200 (6.500*) min <sup>-1</sup> | 1.350–3.550 min <sup>-1</sup> |
| Fűrészlap-átmérő                            | 160 mm                                 | 210 mm                        |
| Ferde állás                                 | -1° - +47°                             | 0° - +47°                     |
| Vágásmélység 45°/90°-nál                    | 0–43/0–55 mm                           | 0–55/0–75 mm                  |
| Faltávolság szegélyhez közeli fűrészeléskor | min. 12 mm                             | min. 22 mm                    |
| Csatlakozási Ø porelszívás részére          | 27/36 mm                               | 27/36 mm                      |
| Súly  | 4,5 (4,4*) kg                          | 6,2 kg                        |

\* MMC elektronika nélkül Szállítási terjedelem | Cikkszámok a 20. oldaltól





## Rendszertartozékok és fogyóanyagok a 20. oldaltól



Maximális rugalmasság – a TS 55 R jellemzője a rendkívül lapos gépház, mely kivitelezés lehetővé teszi a falhoz közeli vágást, már 12 mm-től.



Nagyobb biztonság – a gyorsfék kikapcsoláskor másodperceken belül megállítja a fűrészlapot, kiegészítésként a TS 75 szériefelszereltségként fel van szerelve visszalökést gátló ütközővel.



Kiváló munkaeredmények – a kipattogzásgátlóval és a vezetősínnel mindkét oldalon garantált a kipattogzásmentes vágás.



Egyszerű és precíz – a rögzítési pontokkal rendelkező szögbeállítás könnyen leolvasható és beállítható.

AXT 50 LA építőipari körfűrész

## Profi gép kemény anyagokhoz.

Munkavégzés extrém helyzetekben. Az AXT 50 LA ott kezd dolgozni, ahol más gépek abbahagyják. Alacsony fordulatszám, de nagy forgónyomatékkal még a legkeményebb munkadarabokat (pl.: cementkötésű gipszlapok) is biztonságosan vágja.

- ▶ Jó vezetés – a speciális vezetősín megbízhatóan megtartja a vágási irányon az AXT építőipari körfűrész, és kemény anyagok esetén is tiszta vágott széleket garantál
- ▶ Erős – az AXT építőipari körfűrész speciális fűrészlapja megbirkózik a kemény építőanyagokkal és a cementkötésű forgácslapokkal
- ▶ A hosszú élettartam érdekében – a teljesen lezárt ház védi a portól a belső teret

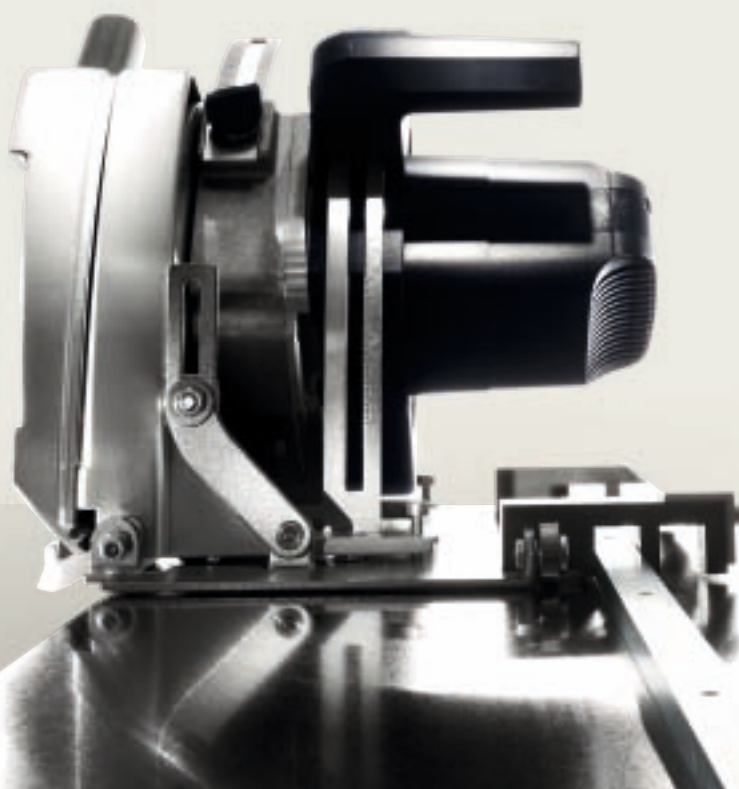

AXT

| Műszaki adatok                    | AXT 50 LA             |
|-----------------------------------|-----------------------|
| Teljesítményfelvétel              | 750 W                 |
| Üresjárat fordulatszám            | 210 min <sup>-1</sup> |
| Fűrészlap-átmérő                  | 170 mm                |
| Vágásmélység 45°/90°-nál          | 0–30/0–47 mm          |
| Csatlakozási Ø poreszívás részére | 27/36 mm              |
| Súly                              | 6,4 kg                |

Szállítási terjedelem | Cikkszámok a 20. oldaltól



Tiszta megoldás – a zárt elszívóbura tömítőkefével védi a gépet és az egészséget. A CLEANTEX elszívómobilok erős szívásteljesítményről gondoskodnak.

SYMMETRIC SYM 70 szegélylécfűrész

## Lécről lécre **könnyebb.**

A pontosság soha sem volt természetesebb: szög lemérése, átvitele, vágás és kész. A SYMMETRIC SYM 70 egyértelműen gyorsabbá teszi a munkát a szabadalmaztatott, szimmetrikusan futó ütközőrendszerrel.

- ▶ Egyszerű és szerszám nélküli ütközőrögztés
- ▶ Az anyag sajátosságainak megfelelő munkavégzés – az MMC elektronika állandó értéken tartja a beállítható fordulatszámot
- ▶ Jobb és bal kézzel egyaránt kezelhető a karcsú, közepén elhelyezett leszabóaggregátnak köszönhetően
- ▶ Külső szög 60°-ig, belső szög 68°-ig lehetséges
- ▶ A méhsejtszerkezetű alaplap, a precízen elhelyezett hajtóberendezés, a robosztus lapdöntőpálya és az ütközőrendszer átgondolt elhelyezése biztosítja a hosszú élettartamot



**Rendszertartozékok és  
fogyóanyagok a 20. oldaltól**



# SYMMETRIC



Egyszerűbben ez nem megy – állapítsa meg a szöveget a falon vagy a kivágáson a csuklós szögmérővel, vigye át az ütközőrendszerre, és máris kezdheti a vágást.

| Műszaki adatok          | SYM 70                        |
|-------------------------|-------------------------------|
| Teljesítményfelvétel    | 1.150 W                       |
| Üresjárat fordulat/szám | 2.700-5.200 min <sup>-1</sup> |
| Fűrészlap-átmérő        | 216 mm                        |
| Belső szög              | 0-68°                         |
| Külső szög              | 0-60°                         |
| Max. lécmagasság        | 70 mm                         |
| Max. lécszélesség       | 80 mm                         |
| Súly                    | 9,5 kg                        |

Szállítási terjedelem | Cikkszámok a 22. oldaltól

KAPEX KS 88 | KS 120 gérvágók

## Precíz, pontos, speciális.



Két gérvágó – egy közös cél: a tökéletes vágás. Kompakt, könnyű, komfortos és leírhatatlanul sokoldalú. Az egzakt eredmények érdekében műhelyekben vagy helyszíni szereléseken. Már a KS 88 is meggyőző az alábbiakkal:

- ▶ Dupla golyóscsapágyazású, kétoszlopos vezetés az egyedülálló pontosságért
- ▶ Csekély súly a nagyobb mobilitás érdekében
- ▶ Intelligens részletek, mint a dőlésszög előválasztó gomb és a dőlésszög gyorsrögzítő
- ▶ Integrált MMC elektronika a lágy indulás, és a különböző anyagok optimális megmunkálása céljából

És akinek a precíz még nem eléggé precíz, az vágjon még tökéletesebben a KS 120 felszereltségének kiegészítő ismérveivel:

- ▶ Kettősvonalú lézer a fűrésznyom pontos megjelölésére
- ▶ Kényelmesen hozzáférhető finombeállítás a fűrészlap dőlésszögének milliméterpontosságú beállításához
- ▶ Integrált speciális gérvágási helyzet max. 120 mm vágásmélységig

# KAPEX

| Műszaki adatok                                  | KS 88                         | KS 120                        |
|---|-------------------------------|-------------------------------|
| Teljesítményfelvétel                            | 1.600 W                       | 1.600 W                       |
| Üresjárat fordulatszám                          | 1.400-3.400 min <sup>-1</sup> | 1.400-3.400 min <sup>-1</sup> |
| Fűrészlap-átmérő                                | 260 mm                        | 260 mm                        |
| Vágásmélység 90°/90°   45°/90° esetén           | 305 x 88 mm   215 x 88 mm     | 305 x 88 mm   215 x 88 mm     |
| Vágásmélység 45°/45° [balra]   45°/45° [jobbra] | 215 x 55 mm   215 x 35 mm     | 215 x 55 mm   215 x 35 mm     |
| Különleges vágásmélység 45°/90°-nál [jobbra]    | -                             | 20 x 120 mm                   |
| Átlós metszet koszorúprofilnál                  | 168 mm                        | 168 mm                        |
| Dőlésszög                                       | 47°/47°                       | 47°/47°                       |
| Gérvágási szög                                  | 50°/60°                       | 50°/60°                       |
| Méreték (szélesség x mélység x magasság)        | 713 x 500 x 470 mm            | 713 x 500 x 470 mm            |
| Csatlakozási Ø porelszívás részére              | 27/36                         | 27/36                         |
| Súly  | 20,7 kg                       | 21,5 kg                       |

Szállítási terjedelem | Cikkszámok a 22. oldaltól



## Rendszertartozékok és fogyóanyagok a 20. oldaltól



### Lenyűgöző vágási kapacitás:

A KS 120 speciális gérvágási helyzetével a lécek 120 mm-ig merőlegesen vághatóak az ütközőnél, illetve fődémlezáró lécek és koszorúprofilok fűrészselhetők „eredeti falhelyzetben”.

### Standard beállítás:



Szélesség x magasság  
305 x 88 mm-ig

### Speciális gérvágás:



Szélesség x magasság  
60 x 120 mm-ig



Szélesség  
168 mm-ig



Időt takarít meg, hibától kímél meg – a KS 120 csuklós szögmérője. A belső és külső szögek egyszerűen és gyorsan átvehetők a munkadarabról a gépre.



Munka- és szállítóállvány egyben – az állvány mozgathatóvá teszi a KAPEX gérvágót, és az állvány három fogással fűrészelő állomássá alakítható. 2,40 m gérvágási hosszal (hosszútköző bakkkal bezárólag).



Rövid előkészületi idő, jó eredmények – mindig tökéletes az előkészítés a FastFix gyorscsere rendszerrel a fűrészlap egyszerű és gyors cseréje érdekében.

## Sokoldalúság könnyeddé téve.

Gér- vagy hosszirányú vágások. Mobil vagy helyhez kötött. Belsőépítészet, bútorgyártás vagy vásári szerelések. Sokoldalú feladatok, egy megoldás: a kis súlyú és átgondolt funkciókkal rendelkező PRECISIO CS 50 és CS 70.

- ▶ Gyorsabb, egyszerűbb fűrészlap csere – sőt a CS 50 esetén FastFix gyorscsere rendszerrel szerszám nélkül
- ▶ Mindkét oldalon kipattogzásmentes vágás – a fűrészlappal együtt haladó kipattogzásgátlónak köszönhetően
- ▶ Rugalmas – gyors átállítás hosszirányú vágásról keresztirányú vágásra: a szögütköző a körbefutó V-horony révén köröskörül használható, és 180°-kal elfordítható
- ▶ Erőteljes – az áthúzás, a húzási út és a vágásmagasság egyformán nagyhatású
- ▶ Rejtett vágás – a lesüllyeszthető feszítőékekkel lehetséges
- ▶ Szállítható – a beépített felhajtható lábak segítségével a PRECISIO gyorsan összeállítható, a munkavégzés magassága egyszerűen állítható
- ▶ Kibővíthető – a tolóasztal (tartozék) segítségével a leszabás 920 mm vágásszélességig végezhető



PRECISIO

| Műszaki adatok                     | CS 50                         | CS 70                            |
|------------------------------------|-------------------------------|----------------------------------|
| Teljesítményfelvétel               | 1.200 W                       | 2.200 W                          |
| Üresjárat fordulatszám             | 1.600-4.200 min <sup>-1</sup> | 2.000-4.200 min <sup>-1</sup> ** |
| Fűrészlap-átmérő                   | 190 mm                        | 225 mm                           |
| Vágásmagasság 90°/45°              | 0-52/0-37 mm                  | 0-70/0-48 mm                     |
| Vágási hosszúság x anyagvastagság  | 294 x 16 mm                   | 320 x 16 mm                      |
| Az asztal mérete                   | 585 x 400 mm                  | 690 x 500 mm                     |
| Munkamagasság                      | 316/900* mm                   | 375/900* mm                      |
| Csatlakozási Ø porelszívás részére | 27/36 mm                      | 27/36 mm                         |
| Súly                               | 17,4/19,5* kg                 | 34,5 kg                          |

\* Felhajtható lábakkal \*\* Konstans elektronika CS 70 E változat esetén Szállítási terjedelem | Cikkszámok a 22. oldaltól



Mindig egzakt – a billenthető fűrészlap lehetővé teszi a szögben végzett precíz vágást a  $-2-47^\circ$  tartományban vagy a hosszirányú vágásokat 52 mm (CS 50), ill. 70 mm (CS 70) vágásmagasságig.



Minden körülmények között – nagyteljesítményű motor az áthúzó erő és a jobb vágási teljesítmény érdekében keményebb anyagok esetén is.



Kibővíthető – az asztalszélesítővel, az asztalhosszabbítóval és a tolóasztallal a PRECISIO könyvedén átalakítható teljes értékű fűrészelő állomássá.



Mindig minden a fogantyúban – a kezelőelemek áttekinthetően vannak elhelyezve, a CS 50 típusnál a legfontosabbak a többfunkciós húzófogantyúba vannak integrálva.

CMS Compact Modul System

## Nyitott a **változtatásra.**

Öt gép egyben. Telepített vagy kézzel vezetett. 0,5 m<sup>2</sup>-en. Ezt csak rendszerrel együtt lehetséges. A CMS Compact Modul System egy alapegységből áll, és a megfelelő modulokkal telepített asztali körfűrészé vagy szűrőfűrészé, valamint asztali maróvá vagy szalagcsiszolóvá alakítható.

- ▶ Megbízható és kényelmes – a gépek az alapegységen kapcsolhatók be és ki
- ▶ Mobil és stabil – a csupán 10,8 kg-os alapegység nagyon könnyű, miközben robusztus felépítésű
- ▶ Beállítható magasság – a felhajtható lábak révén az alapegységgel mind a padozaton, mind pedig állva lehet dolgozni
- ▶ Könnyen bővíthető – a széles körű tartozékokkal, mint a tolóasztal, szögütköző vagy asztalhosszabbító, a CMS gyorsan rendelkezésre áll a legkülönbözőbb alkalmazásokhoz
- ▶ A beépített gépek nemcsak telepítetten, hanem kézi irányítással is használhatók

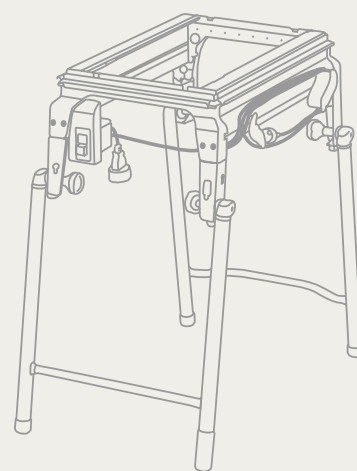
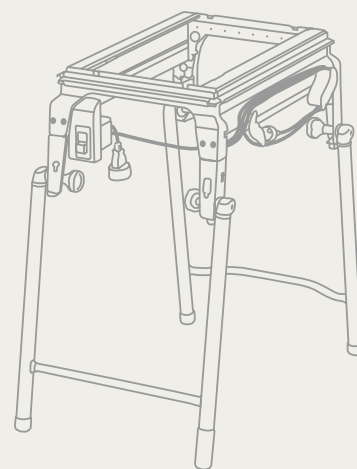

# CMS

| Műszaki adatok                     | CMS-TS 55 R                   | CMS-TS 75                     |
|------------------------------------|-------------------------------|-------------------------------|
| Teljesítményfelvétel               | 1.200 W                       | 1.600 W                       |
| A fűrészlap fordulatszáma          | 2.000-5.200 min <sup>-1</sup> | 1.350-3.550 min <sup>-1</sup> |
| Fűrészlap-átmérő                   | 160 mm                        | 210 mm                        |
| Vágásmagasság 90°/45°              | 0-51/0-38 mm                  | 0-70/0-48 mm                  |
| Csatlakozási Ø poredszívás részére | 27/36 mm                      | 27/36 mm                      |
| A modultartó mérete                | 578 x 320 mm                  | 578 x 320 mm                  |
| A modultartó súlya                 | 3,3 kg                        | 3,3 kg                        |
| Összsúly                           | 7,8 kg                        | 9,5 kg                        |

Szállítási terjedelem | Cikkszámok a 22. oldaltól





## Rendszertartozékok és fogyóanyagok a 20. oldaltól

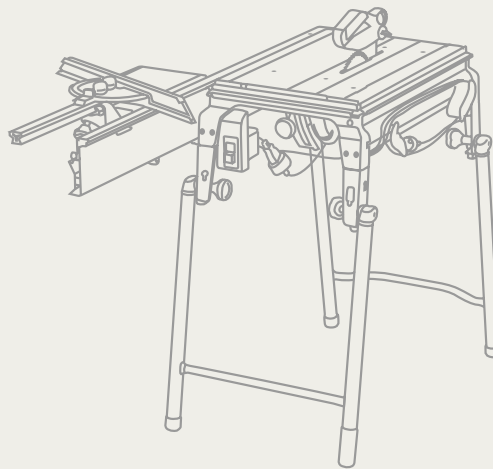
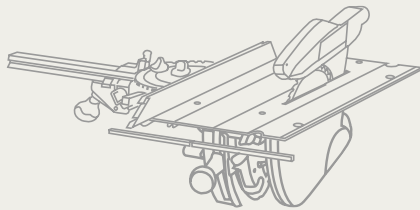

### CMS – TS 55 R/TS 75 modultartó

A CMS moduldal a merülőfűrész telepített asztali körfűrészé válik a sokrétű alkalmazás érdekében. A gép-, keresztirányú és szögben végzett vágás, valamint a keresztirányú vágásról a hosszirányú vágásra történő átállítás a lehető legegyszerűbb és leggyorsabb. Az átlátszó védőbura jó rálátást biztosít a munkadarabra és a vágásra.

Kézi körfűrészek műszaki adatai 8. oldal

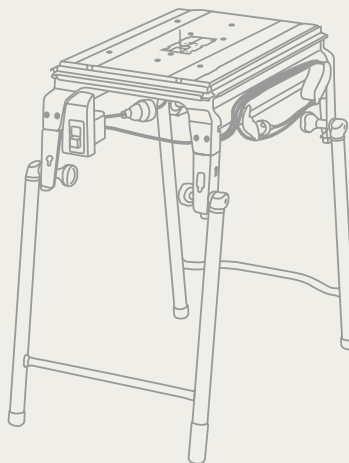
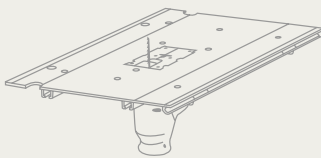

### CMS-PS modultartó

A szűrőfűrészek ezzel a modultartóval telepített munkavégzésre vannak felszerelve. Különböző alakzatok és ívelt formák, valamint finom kivágású illesztési munkák pontos vágásához.

Szűrőfűrészek műszaki adatai 6. oldal



Egyszerűen bővíthető – az asztalhosszabbító nagy munkadarabok esetén is lehetővé teszi a hosszirányú vágást.



Egyszerűen szállítható a szerelési helyszínekre – a könnyű és könnyen kezelhető konstrukciójának köszönhetően.



Egyszerűbb és könnyebb a le- és fészerezés.

## Minden alkalmazáshoz biztosítjuk a megfelelő fűrészlapot.

Ellenálló és pontosság a legkeményebb feltételek között is. Az alkalmazáshoz és az anyaghoz megfelelően hozzáigazítva: szűrőfűrészlapok esetén hő- és kopásálló HS bimetálból (kettősfémből); körfűrészlapok esetén lézertechnikával készült acélból, valamint a fűrészfogak finomszemcsés keményfémből. Csak akkor jön létre tökéletes vágás, ha a fűrészlap ugyanolyan jó, mint a gép.



### Színkódolás



#### Fa/puha műanyagok

Kemény és puhafákhoz, egész gerendához és építőlapokhoz tökéletesen megfelelő kör- és szűrőfűrészlapok állnak rendelkezésre.



#### Műanyag/ásványi alapanyag

A körfűrészlapoknál a finomszemcsés keményfém gondoskodik a tökéletes vágásról a bevonattal ellátott lapok és az ásványi alapanyagok esetén. A bimetál (kettősfém) szűrőfűrészlapok ideálisak műanyagokhoz, akrilüveghez és többnemű anyagokhoz.



#### Alumínium

Alumíniumprofilokhoz és -lemezekhez a késsel megjelölt kör- és szűrőfűrészlapok a megfelelőek.



#### Acél/szendvicslapok

A körfűrészlapok enyhén leélezett fogai alkalmasak acél kábelcsatornák, -lemezek és -profilok fűrészelésére.



#### Építőanyagok

Az anyag és a fogak mind kör-, mind pedig szűrőfűrészlapok esetén speciálisan az abrazív anyagokkal való munkavégzésre vannak méretezve.

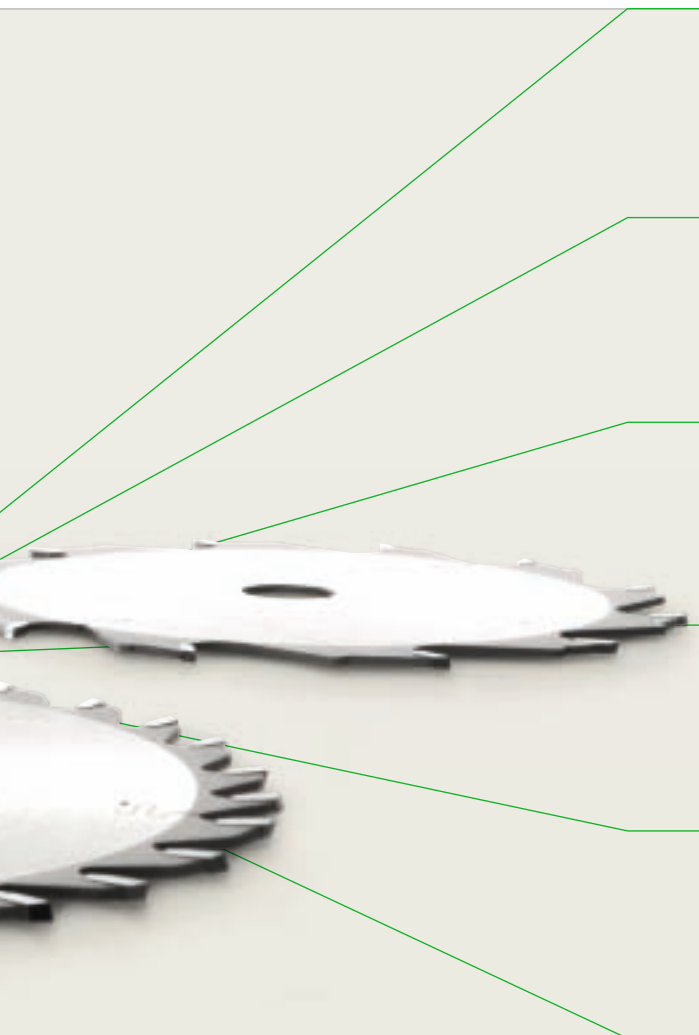

A tökéletes vágási eredmények és a hosszú éltartam érdekében a kör- és szúrófűrészek fűrészlapjai nagyszilárdságú fémből készülnek. A vágószög és a fog alakja össze van hangolva az alkalmazással és a géppel.

A praktikus színkódolással gyorsan hozzájut a mindenkori alkalmazásnak megfelelő kör- vagy szúrófűrészlaphoz.

A hosszú éltartamot és a tökéletes vágási eredményt körfűrészlapok esetén a gyémánttárcsák segítségével végzett lassú köszörülés garantálja. Nagy utómunka nélkül tiszta eredmények születnek munkavégzés közben.

A körfűrészlapok lassú felmelegítése a lézerral vágott és termikusan beállított törzslapokkal.

Nyugodt és biztonságos vágási folyamat a körfűrészlapok nagyszilárdságú acél anyaga és optimalizált dilatációs hézagai révén.

Első osztályú ár-teljesítmény arány a hosszú éltartamnak és a fűrészfogak jó utánélezhetőségének köszönhetően a körfűrészlapok esetén.

## A fogak alakja



### Váltófogú fűrészlap

Ennél a fűrészlapnál a fogak váltakozva jobbra és balra ferdén köszörültek, és felváltva váganak. A váltófogú fűrészlap univerzálisan használható az összes faanyaghoz.



### Trapéz-egyenes fogazású fűrészlap

A trapéz alakú és az egyenes fogazású fogak váltakozva vannak elrendezve. Ez a lap alumínium, kemény műanyagok és kemény bevonatú anyagok fűrészelésére szolgál.



### Egyenes fogazású fűrészlap

A foghátak egyenesek, nincsenek lerészutolva. Mindegyik fog azonosan vág. Ezt a fűrészlapot acél fűrészelésére használják.

W/PW

TF

F

# Szűrőfűrész, kézi és építőipari körfűrész

## Tartozékok és fogyóanyagok.



PS/PSB 300



PS/PSB 420



PSC/PSBC 420



TS 55 R



TS 75



AXT 50 LA

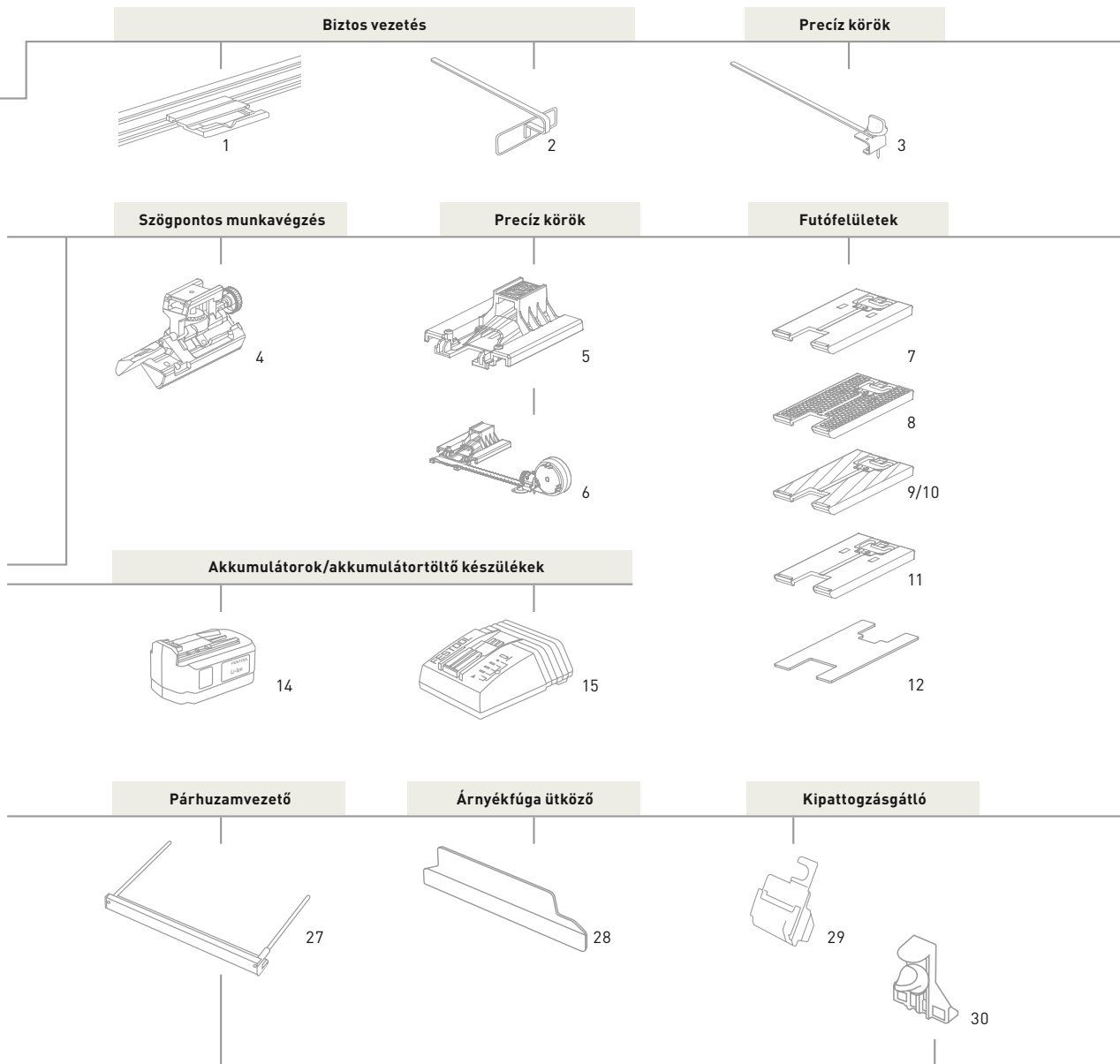

Fűrészlapok

Helyhez kötött munkavégzés

Tartozék-Systainer

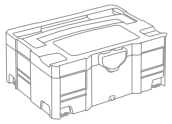

13



16



17/18



19



20



21



22



23



24



25

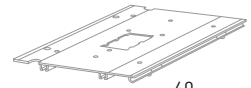

40

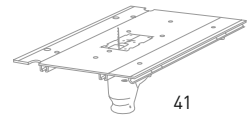

41

Biztos vezetés

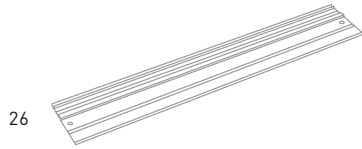

26

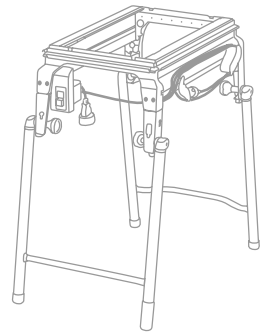

39

Rendszerbővítés  
22. oldaltól

Visszalökést gátló ütköző

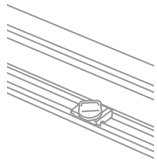

31

Fűrészlapok



32



33



34/35



36

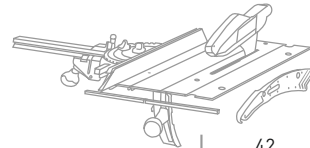

42

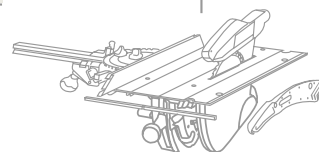

43

Rendszerezés

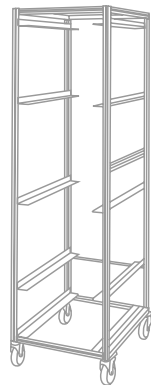

44

Biztos vezetés

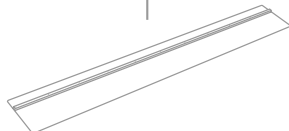

37

Fűrészlap

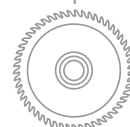

38

# Szegélylécfűrészek, gérvágók és asztali vonó-leszabó fűrészek

## Tartozékok és fogyóanyagok.



SYM 70

### Precizitás

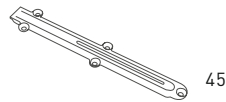

45

### Szögpontos munkavégzés

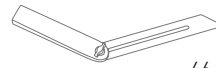

46

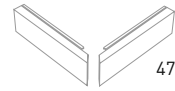

47



KS 88 | KS 120

### Szögpontos munkavégzés

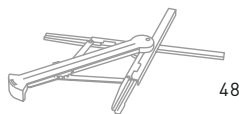

48

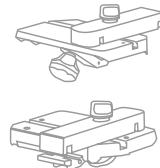

49

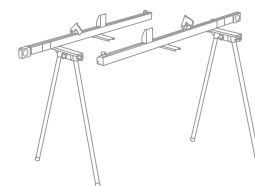

50



51

### Megbízható támaszték | Precíz eredmények



CS 50

### Megbízható támaszték | Precíz eredmények

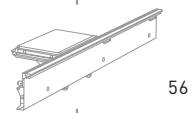

56

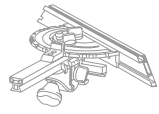

57



58

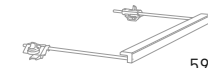

59

### Megbízható támaszték | Precíz eredmények



64

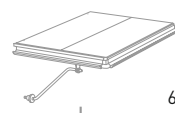

65

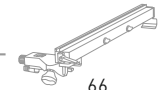

66

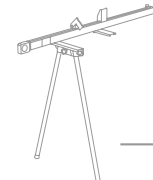

67



51



CS 70

### Megbízható támaszték | Precíz eredmények

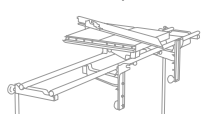

70

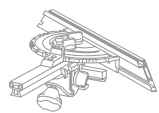

57



58

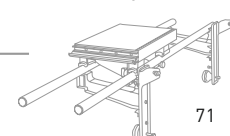

71

**Telepített munkavégzés | Rugalmas szállítás**

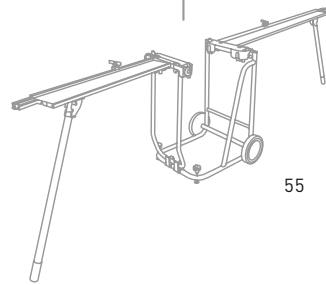
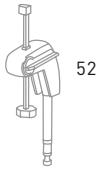

**Bővítés**

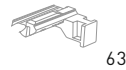
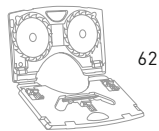
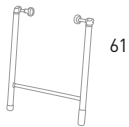

**Fűrészlapok**

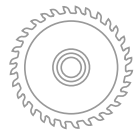

**Tiszta elszívás**

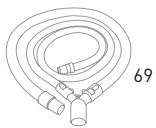
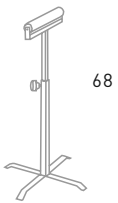

**Bővítés**

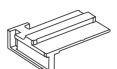

# Szállítási terjedelem és cikkszámok.

| Szűrőfűrészek Szállítási terjedelem   | Cikkszám      |
|---|---------------|
| <b>TRION alapfelszereltség:</b> 2 fűrészlappal, kipattogzásgátló, SYS 1 T-LOC Systainer-ben |               |
| <b>PS 300 EQ-Plus</b>   | <b>561445</b> |
| <b>PSB 300 EQ-Plus</b>  | <b>561453</b> |

| CARVEX kábeles változat alapfelszereltség: 2 fűrészlappal, kipattogzásgátló, SYS 1 T-LOC Systainer-ben | Cikkszám      |
|--|---------------|
| <b>PS 420 EBQ készlet + tartozék-Systainer</b>   | <b>561588</b> |
| <b>PSB 420 EBQ készlet + tartozék-Systainer</b>  | <b>561603</b> |
| <b>PS 420 EBQ-Plus</b>   | <b>561587</b> |
| <b>PSB 420 EBQ-Plus</b>  | <b>561602</b> |

| CARVEX akkumulátoros változat alapfelszereltség: (kapható 15 voltos vagy 18 voltos változatként) BPS lítium-ion akku csomag, 2,6 Ah, 2 fűrészlappal, SYS 3 T-LOC Systainerben | Cikkszám               |
|---|------------------------|
| <b>PSC 420 EB készlet, Li15 / Li18 + kipattogzásgátló, TRC 3 akkumulátortöltő készülék, tartozék-Systainer</b>  | <b>561617 / 561626</b> |
| <b>PSBC 420 EB készlet, Li15 / Li18 + kipattogzásgátló, TRC 3 akkumulátortöltő készülék, tartozék-Systainer</b>   | <b>561635 / 561644</b> |
| <b>PSC 420 EB-Plus Li15 / Li18 + kipattogzásgátló, TRC 3 akkumulátortöltő készülék</b>  | <b>561621 / 561630</b> |
| <b>PSBC 420 EB-Plus Li15 / Li18 + kipattogzásgátló, StickFix LAS-STF futófelület, TRC 3 akkumulátortöltő készülék</b>   | <b>561639 / 561648</b> |
| <b>PSC 420 EB/GG Li15 / Li18</b>  | <b>561625 / 561634</b> |
| <b>PSBC 420 EB/GG Li15 / Li18</b>   | <b>561643 / 561652</b> |

| Merülőfűrészek Szállítási terjedelem   | Cikkszám      |
|--|---------------|
| <b>TS 55 R alapfelszereltség:</b> kipattogzásgátló, ellenőrzőablak, kezelőszerszám   |               |
| <b>TS 55 REBQ-Plus-FS 230 V + HW W48 finomfogazású fűrészlappal, FS 1400/2 vezetősín, SYS 4 T-LOC Systainer-ben</b>  | <b>561580</b> |
| <b>TS 55 REBQ-Plus 230 V + HW W48 finomfogazású fűrészlappal, SYS 4 T-LOC Systainer-ben</b>  | <b>561551</b> |
| <b>TS 55 RQ-Plus 230 V + HW W28 univerzális fűrészlappal, SYS 4 T-LOC Systainer-ben</b>  | <b>561579</b> |
| <b>CMS-TS 55-R készlet TS 55 REBQ-Plus merülőfűrész, alapegység felhajtható lábakkal, modultartó, tolóasztal, védőburkolat tartóval, rögzítő-karmok, WA szögütköző, HW W48 finomfogazású fűrészlappal, skálák, tolóbot, kipattogzásgátló, kapcsoló- és védőék rögzítő, vágásmagasság beállítás, kezelőszerszám</b> | <b>561566</b> |
| <b>TS 75 alapfelszereltség:</b> HW W36 univerzális fűrészlappal, visszalökést gátló ütköző, kezelőszerszám   |               |
| <b>TS 75 EBQ-Plus-FS + FS 1400/2 vezetősín, kipattogzásgátló, SYS 5 T-LOC Systainer-ben</b>  | <b>561512</b> |
| <b>TS 75 EBQ-FS + FS 1400/2 vezetősín, kartonban</b>   | <b>561185</b> |
| <b>TS 75 EBQ-Plus + kipattogzásgátló, SYS 5 T-LOC Systainer-ben</b>  | <b>561436</b> |
| <b>TS 75 EBQ kartonban</b>   | <b>561184</b> |

| Építőipari körfűrész Szállítási terjedelem  | Cikkszám      |
|---|---------------|
| <b>AXT 50 LA-Plus HW TF56 speciális fűrészlappal, kezelőszerszám, SYS 4 T-LOC Systainer-ben</b> | <b>561442</b> |

| Szegélyléc fűrész Szállítási terjedelem  | Cikkszám      |
|--|---------------|
| <b>SYMMETRIC SYM 70 E HW W48 finomfogazású fűrészlappal, precíziós csuklós szögmérő, kezelőszerszám, kartonban</b> | <b>561160</b> |

| Gérvágók Szállítási terjedelem   | Cikkszám      |
|--|---------------|
| <b>KAPEX alapfelszereltség:</b> HW W60 univerzális fűrészlappal, munkadarab rögzítő, kezelőszerszám, kartonban                     |               |
| <b>KS 88 UG készlet + állvány, ütközőnyereg, teleszkópos kihúzás skálával, kihajtható talprész</b>                                 | <b>561411</b> |
| <b>KS 88 E</b>   | <b>561396</b> |
| <b>KS 120 UG készlet + csuklós szögmérő, állvány, ütközőnyereg, teleszkópos kihúzás skálával, kihajtható talprész</b>              | <b>561415</b> |
| <b>KS 120 EB készlet + csuklós szögmérő, MFT KAPEX multifunkciós asztal, szorító készlet, 2x hosszütköző bak, 2x szögtámaszték</b> | <b>561289</b> |
| <b>KS 120 EB + csuklós szögmérő</b>  | <b>561283</b> |

| Asztali vonó-leszabó fűrészek Szállítási terjedelem  | Cikkszám      |
|--|---------------|
| <b>PRECISIO alapfelszereltség:</b> HW W32 univerzális fűrészlappal, szögütköző, tolóbot, kezelőszerszám, kartonban                             |               |
| <b>CS 50 EB készlet + hosszütköző, tolóasztal, asztalhosszabbító, asztalszélesítő, felhajtható lábak, 3x kipattogzásgátló, elszívó készlet</b> | <b>561199</b> |
| <b>CS 50 EB + felhajtható lábak, 3x kipattogzásgátló, elszívó készlet</b>  | <b>561180</b> |
| <b>CS 50 EB-Floor + 3x kipattogzásgátló</b>  | <b>561206</b> |
| <b>CS 70 EB készlet + tolóasztal, CS 70 VB szélesítő, CS 70 VL hosszabbító, hosszütköző, 3x kipattogzásgátló, elszívó készlet</b>              | <b>561146</b> |
| <b>CS 70 EB + 3x kipattogzásgátló, elszívó készlet</b>   | <b>561136</b> |
| <b>CS 70 E megjegyzés: állandó fordulatszámot biztosító elektronika levegőszűrő nélkül</b>   | <b>561138</b> |

| Tartozékok Szállítási terjedelem  | Cikkszám      |
|---|---------------|
| 1 <b>FS-PS/PSB 300 vezetőütköző</b>   | <b>490031</b> |
| 2 <b>PA-PS/PSB 300 párhuzamvezető</b>   | <b>490119</b> |
| 3 <b>KS-PS/PSB 300 körkivágó</b>  | <b>490118</b> |
| 4 <b>WT-PS 400 szögben állítható asztal</b>   | <b>496134</b> |
| 5 <b>ADT-PS 400 adapterasztallal a PS vezetősínen való alkalmazásához, a CMS Compact Modul Systembe (kompakt modulrendszerbe) való beépítéshez, a KS-PS 400 körkivágóval összekapcsolva</b> | <b>497303</b> |
| 6 <b>KS-PS 400 körkivágó Kör-Ø 120 mm – 3 m, az ADT-PS 400 adapterasztallal összekapcsolva</b>  | <b>497304</b> |
| <b>KS-PS 400 körkivágó készlet Kör-Ø 120 mm – 3 m, az ADT-PS 400 adapterasztallal bezárólag</b>   | <b>497443</b> |



|       | Tartozékok Szállítási terjedelem  | Cikkszám      |
|-------|---|---------------|
| 7     | <b>LAS-PS 400 standard futófelület</b> sokoldalú műanyag futófelület fához vagy fához hasonló anyagokhoz  | <b>497297</b> |
| 8     | <b>LAS-Soft-PS 400 speciális rücskös futófelület</b> optimalizált csúszóképességű rücskös futófelület fához vagy fához hasonló anyagokhoz   | <b>497298</b> |
| 9     | <b>LAS-HGW-PS 400 keményszövet futófelület</b> hosszú élettartamú keményszövet futófelület fához vagy fához hasonló anyagokhoz  | <b>497299</b> |
| 10    | <b>LAS-St-PS 400 acélbetétes futófelület</b> az összes fémes anyaghoz   | <b>497300</b> |
| 11    | <b>LAS-STF-PS 400 StickFix filces futófelülethez</b> kényes felületekhez  | <b>497301</b> |
| 12    | <b>EF-LAS-STF-PS 400 tartalékfilc</b> LAS-STF-PS 400 StickFix futófelülethez, 5 darab   | <b>497444</b> |
| 13    | <b>ZH-SYS-PS 400 tartozék-Systainer</b> 5 kipattogzásgátló, 3 futófelület, szögben állítható asztal, adapterasztal, körkivágó, StickFix filc, SYS 2 T-LOC Systainer-ben   | <b>497709</b> |
| 14    | <b>Szabványos akku csomag</b> Tartalékkumulátor, lítium-ion (Li), kapacitás 2,6 Ah  |               |
|       | <b>BPS 15 Li</b> feszültség 14,4 V, súly 560 g  | <b>494832</b> |
|       | <b>BPC 18 Li</b> övcattal, feszültség 18 V, súly 700 g  | <b>497253</b> |
| 15    | <b>TRC 3 gyorsított berendezés</b> minden Festool NiCD, NiMH és lítium-ion akkumulátorhoz, 10,8-18 volt   | <b>494676</b> |
| 16    | <b>SP-PS/PSB 300/5 kipattogzásgátló</b> 5 darab   | <b>490120</b> |
|       | <b>SP-PS/PSB 300/20 kipattogzásgátló</b> 20 darab   | <b>490121</b> |
| 17-25 | <b>Szűrőfűrészlapok</b> lásd 26. oldal  |               |
| 26    | <b>Vezetősínek</b>  |               |
|       | <b>FS 800/2</b> hossza 800 mm   | <b>491499</b> |
|       | <b>FS 1080/2</b> hossza 1.080 mm  | <b>491504</b> |
|       | <b>FS 1400/2</b> hossza 1.400 mm  | <b>491498</b> |
|       | <b>FS 1900/2</b> hossza 1.900 mm  | <b>491503</b> |
|       | <b>FS 2400/2</b> hossza 2.400 mm  | <b>491502</b> |
|       | <b>FS 2700/2</b> hossza 2.700 mm  | <b>491937</b> |
|       | <b>FS 3000/2</b> hossza 3.000 mm  | <b>491501</b> |
|       | <b>FS 5000/2</b> hossza 5.000 mm  | <b>491500</b> |
| 27    | <b>Párhuzamvezető</b> kétoldali vezetésű párhuzamvezető, asztalszélesítőként is használható, max. munkadarab-szélesség 100 mm   |               |
|       | <b>PA-TS 55</b> TS 55 R számára   | <b>491469</b> |
|       | <b>PA-TS 75</b> TS 75 számára   | <b>492243</b> |
| 28    | <b>ABSA-TS 55 fedlap</b> TS 55 R számára, árnyékfuga ütköző 46 mm árnyékfuga szélesség, burkolatként is használható a jobb porelvezetés érdekében   | <b>491750</b> |
| 29    | <b>SP-TS 55 R/5 kipattogzásgátló</b> TS 55 R számára, a kipattogzásmentes vágás érdekében a fűrészlaptól jobbra, vezetősínnel és anélkül is használható, 5 darab  | <b>499011</b> |
| 30    | <b>SP-TS 55/5 kipattogzásgátló</b> TS 75-höz, a kipattogzásmentes vágás érdekében a fűrészlaptól jobbra, vezetősínnel és anélkül is használható, 5 darab  | <b>491473</b> |
| 31    | <b>FS-RSP visszalökést gátló ütköző</b> TS 55 R számára, TS 75 esetén a szállítási terjedelem tartalmazza, első és hátsó stoppozícióként szolgál az FS/2 vezetősínen, határolóként is használható   | <b>491582</b> |
| 32-36 | <b>Körfűrészlapok</b> lásd 27. oldal  |               |
| 37    | <b>AUP 1750 fűrész-megvezetés</b> hossza 1.750 mm   | <b>482543</b> |
|       | <b>AUP 3000 fűrész-megvezetés</b> hossza 3.000 mm   | <b>482544</b> |
| 38    | <b>Körfűrészlapok</b> lásd 27. oldal  |               |
| 39    | <b>CMS-GE alapegység</b> a CMS modulok felvételére, felhajtható lábak, biztonsági főkapcsoló, kábelfeltekerés/tolóbot tartó, kábel és dugaszoló aljzat, kartonban   | <b>561228</b> |
| 40    | <b>CMS-PS szűrőfűrész modultartó</b> a PS 200/300/400/420*, PSB 300/400/420*, PS 2, PS 1 szűrőfűrész modulként való beépítéséhez, modultartó, szerelőkarok, kezelőszerszám, max. vágásmagasság 120 mm, méretek 578 x 320 mm, súly 3,3 kg, kartonban | <b>561262</b> |
| 41    | <b>CMS PS 300 szűrőfűrész modul</b> TRION PS 300 EQ-Plus szűrőfűrész, modultartó, szerelőkarok, 2 fűrészlap, kipattogzásgátló, kezelőszerszám   | <b>561263</b> |

|    | Tartozékok Szállítási terjedelem   | Cikkszám      |
|----|--|---------------|
| 42 | <b>Asztali körfűrész modultartó</b> Modultartó, védőburkolat tartóval, rögzítőkarmok, vágásmagasság-beállítás, kapcsoló- és védőék-rögzítő, skálák, tolóbot, WA szögütköző   |               |
|    | <b>CMS-TS-55-R</b> a TS 55 R beépítéséhez, vágásmagasság 90°/45° 0-51/0-38 mm, max. vágásszélesség szabó vágásnál 830 mm, max. vágásszélesség hosszvágásnál 243 (576) mm, méretek 578 x 320 mm, súly 3,3 kg, kartonban | <b>570281</b> |
|    | <b>CMS-TS 75</b> a TS 75 beépítéséhez, vágásmagasság 90°/45° 0-70/0-48 mm, max. vágásszélesség szabó vágásnál 830 mm, max. vágásszélesség hosszvágásnál 243 (576) mm, méretek 578 x 320 mm, súly 3,3 kg, kartonban     | <b>493360</b> |
| 43 | <b>Asztali körfűrész modulok</b> Modultartó, védőburkolat tartóval, rögzítőkarmok, vágásmagasság beállítás, kapcsoló- és védőék rögzítő, skálák, tolóbot, WA szögütköző, kezelőszerszám                                |               |
|    | <b>CMS-MOD-TS-55-R asztali fűrészmodul</b> + TS 55 REBQ-Plus merülőfűrész, HW W48 finomfogazású fűrészlap  | <b>570282</b> |
|    | <b>CMS-MOD-TS 75 asztali fűrészmodul</b> + TS 75 EBQ-Plus merülőfűrész, HW W36 univerzális fűrészlap, visszalökést gátló ütköző  | <b>561520</b> |
|    | <b>CMS-TS 55 asztali körfűrész készlet</b> lásd merülőfűrész szállítási terjedelem, 24. oldal  |               |
| 44 | <b>MT 1600 modul torony</b>  | <b>451975</b> |
| 45 | <b>TE-SYM 70 asztalbetét 3 darab</b>   | <b>491054</b> |
| 46 | <b>SM-SYM 70 precíziós csuklós szögmérő</b>  | <b>491053</b> |
| 47 | <b>ZA-SYM 70 E kiegészítő ütköző 2 darab</b>   | <b>491886</b> |
| 48 | <b>SM-KS 120 csuklós szögmérő</b>  | <b>494370</b> |
| 49 | <b>AB-KS szögtámaszték</b>   | <b>494369</b> |
| 50 | <b>KA-KS L hosszütköző bak</b>   | <b>495969</b> |
|    | <b>KA-KS R hosszütköző bak</b>   | <b>495968</b> |
| 51 | <b>KA-AR ütközőnyereg</b>  | <b>488560</b> |
| 52 | <b>KL-KS munkadarab rögzítő</b>  | <b>494391</b> |
| 53 | <b>SZ-KS szorító készlet</b>   | <b>494693</b> |
| 54 | <b>MFT KAPEX multifunkciós asztal</b>  | <b>495465</b> |
| 55 | <b>UG-KA Kapex állvány készlet</b> a KA-UG-L, KA-UG R hosszütköző bakokból és az UG-KAPEX állványból áll   | <b>497354</b> |
|    | <b>KA-UG-L hosszütköző bak</b>   | <b>497353</b> |
|    | <b>KA-UG-R hosszütköző bak</b>   | <b>497352</b> |
|    | <b>KA-UG-R/L hosszütköző bak</b> a KA-UG-L, KA-UG R hosszütköző bakokból áll   | <b>497514</b> |
|    | <b>UG-KAPEX állvány</b>  | <b>497351</b> |
| 56 | <b>ST tolóasztal</b>   | <b>492100</b> |
| 57 | <b>WA szögütköző</b> CS 50 és CS 70 részére  | <b>488451</b> |
| 58 | <b>WA-AR ütközőnyereg</b>  | <b>491712</b> |
| 59 | <b>Támaszték AF</b>  | <b>492242</b> |
| 60 | <b>VB-CMS/CS50 szélesítő</b>   | <b>495531</b> |
| 61 | <b>CS 50 KB felhajtható lábak</b>  | <b>492245</b> |
| 62 | <b>SGA fűrészlaptár</b>  | <b>492228</b> |
| 63 | <b>CS 50 SP/10 kipattogzásgátló</b> 10 darab   | <b>492241</b> |
| 64 | <b>VL asztalhosszabbító</b> CS 50 részére, CMS-GE  | <b>492092</b> |
|    | <b>CS 70 VL asztalhosszabbító</b> CS 70-hez  | <b>488061</b> |
| 65 | <b>VB asztalszélesítő</b> CS 50-hez  | <b>492090</b> |
|    | <b>CS 70 VB asztalszélesítő</b> CS 70-hez  | <b>488060</b> |
| 66 | <b>LA hosszütköző</b> CS 50 részére, CMS-GE  | <b>492095</b> |
|    | <b>CS 70 LA hosszütköző</b> CS 70-hez  | <b>488062</b> |
| 67 | <b>Hosszütköző bak</b> CS 70 KA CS 50 és CS 70 részére   | <b>488063</b> |
| 68 | <b>RB görgős állvány</b>   | <b>488711</b> |
| 69 | <b>CS 70 AB elszívó készlet</b> CS 50 és CS 70 részére   | <b>488292</b> |
| 70 | <b>CS 70 ST tolóasztal</b>   | <b>488059</b> |
| 71 | <b>CS 70 ST 650 tolóasztal</b>   | <b>490312</b> |
| 72 | <b>CS 70 SP /10 kipattogzásgátló</b> 10 darab  | <b>490340</b> |
| 73 | <b>CS 70 TR szállító görgők</b>  | <b>488064</b> |
| 74 | <b>SAB kapcsolófedél</b>   | <b>488065</b> |

\* A CARVEX PS 420 szűrőfűrészek használatához szükséges az ADT-PS 400 (5.sz.) adapterasztal.

## Szállítási terjedelem és cikkszámok.

|    | Szúrófűrészlap<br>Szállítási terjedelem  | Fogazott<br>hosszúság (mm) | Fogosztás<br>(mm) | A munkadarab maxi-<br>mális hosszúsága (mm) | Cikkszám |
|----|--|----------------------------|-------------------|---|----------|
| 17 | <b>Standard lap faanyagokhoz, a gyors vágás érdekében terpesztett fogakkal</b>                   |                            |                   |   |          |
|    | S 75/4/5, 5 darab  | 75                         | 4                 | 55  | 486546   |
|    | S 75/4/25, 25 darab  | 75                         | 4                 | 55  | 486962   |
|    | S 75/4/100, 100 darab  | 75                         | 4                 | 55  | 493522   |
|    | S 105/4/5, 5 darab   | 105                        | 4                 | 85  | 486547   |
|    | <b>Bimetál (kettősfém) – terpesztett fogak, nagy hő- és kopásállóság</b>                         |                            |                   |   |          |
|    | HS 75/4 BI/5, 5 darab  | 75                         | 4                 | 55  | 486553   |
| 18 | <b>Kúposra köszörült lapok a tiszta vágás érdekében</b>  |                            |                   |   |          |
|    | S 75/2,5/5, 5 darab  | 75                         | 2,5               | 55  | 486548   |
|    | S 75/2,5/25, 25 darab  | 75                         | 2,5               | 55  | 486963   |
|    | S 75/2,5/100, 100 darab  | 75                         | 2,5               | 55  | 493521   |
|    | <b>Bimetál (kettősfém) – kúposra köszörült lapok a tiszta vágás érdekében</b>                    |                            |                   |   |          |
|    | HS 75/2,5 BI/5, 5 darab  | 75                         | 2,5               | 55  | 490178   |
|    | <b>Bimetál (kettősfém) – kúposra köszörült lapok az extra tiszta vágás érdekében</b>             |                            |                   |   |          |
|    | HS 75/3 BI-FC/5, 5 darab   | 75                         | 3                 | 30  | 496395   |
|    | <b>Kúposra köszörült lapok a tiszta, szögponos vágás érdekében</b>                               |                            |                   |   |          |
|    | S 75/4 FS/5, 5 darab   | 75                         | 4                 | 55  | 486549   |
|    | S 75/4 FS/20, 20 darab   | 75                         | 4                 | 55  | 490256   |
|    | S 75/4 FS/100, 100 darab   | 75                         | 4                 | 55  | 493523   |
|    | <b>Terpesztett fogak, kúposra köszörülve a gyors, szögponos vágás érdekében</b>                  |                            |                   |   |          |
|    | S 75/4 FSG/5, 5 darab  | 75                         | 4                 | 55  | 499476   |
|    | S 75/4 FSG-GP20, 20 darab  | 75                         | 4                 | 55  | 499441   |
|    | S 105/4 FSG/5, 5 darab   | 105                        | 4                 | 85  | 499477   |
|    | S 105/4 FSG/20, 20 darab   | 105                        | 4                 | 85  | 499475   |
|    | <b>Terpesztett fogak, kúposra köszörülve a gyors vágás érdekében</b>                             |                            |                   |   |          |
|    | S 145/4 FSG/5, 5 darab   | 145                        | 4                 | 120   | 499478   |
|    | <b>Terpesztett fogak a gyors vágás érdekében, ívelt lap</b>                                      |                            |                   |   |          |
|    | S 75/4 K/5, 5 darab  | 75                         | 4                 | 55  | 486563   |
|    | S 75/4 K/25, 25 darab  | 75                         | 4                 | 55  | 486965   |
| 19 | <b>Kúposra köszörült lapok a tiszta vágás érdekében, ívelt lap</b>                               |                            |                   |   |          |
|    | S 50/1,4 K/5, 5 darab  | 50                         | 1,4               | 30  | 486564   |
| 20 | <b>Bimetál (kettősfém) – kúposra köszörült lapok, fordított fogazás</b>                          |                            |                   |   |          |
|    | HS 75/2,5 BI R/5, 5 darab  | 75                         | 2,5               | 55  | 493570   |
| 21 | <b>Bimetál (kettősfém) – nagy hő- és kopásállóság</b>  |                            |                   |   |          |
|    | HS 75/3 BI/5, 5 darab  | 75                         | 3                 | 55  | 486554   |
| 22 | <b>Bimetál (kettősfém) – hullámosított fűrészlap, mart fogak</b>                                 |                            |                   |   |          |
|    | HS 60/1,2 BI/5, 5 darab  | 60                         | 1,2               | 30  | 486556   |
|    | HS 60/1,2 BI/25, 25 darab  | 60                         | 1,2               | 30  | 488016   |
|    | HS 60/1,2 BI/100, 100 darab  | 60                         | 1,2               | 30  | 493520   |
|    | HS 60/2 BI/5, 5 darab  | 60                         | 2                 | 30  | 486557   |
|    | HS 105/1,2 BI/5, 5 darab   | 105                        | 1,2               | 85  | 486558   |
|    | HS 105/2 BI/5, 5 darab   | 105                        | 2                 | 85  | 486559   |
| 23 | <b>Bimetál (kettősfém) – szendvicsanyagokhoz</b>   |                            |                   |   |          |
|    | HS 155/1,2 BI/5, 5 darab   | 155                        | 1,2               | 130   | 490180   |
|    | <b>Bimetál (kettősfém) – VA acéllemezhez</b>   |                            |                   |   |          |
|    | HS 60/1,4 BI VA/5, 5 darab   | 60                         | 1,4               | 10  | 490181   |
| 24 | <b>keményfémlapkás fogak abrazív anyagokhoz, hosszú élettartam</b>                               |                            |                   |   |          |
|    | HM 75/4,5, 1 darab   | 75                         | 4,5               | 50  | 486561   |
|    | HM 105/4,5, 1 darab  | 105                        | 4,5               | 80  | 486560   |
|    | <b>Keményfém bevonatú fűrészlap, finom</b>   |                            |                   |   |          |
|    | R 54 G Riff, 1 darab   | 54                         | -                 | 30  | 486562   |
| 25 | <b>Hullámos csiszolású és puha anyagokhoz, pl. szigetelőanyagokhoz, habszivacshoz, kartonhoz</b> |                            |                   |   |          |
|    | S 155/W/3, 3 darab   | 155                        | -                 | 130   | 493656   |

| Körfűrészlapok<br>Szállítási terjedelem | Fűrészlap Ø<br>(mm)   | Furat Ø<br>(mm) | Vágásszéles-<br>ség (mm) | Befogási<br>szög [°] | Fogak<br>száma | Cikkszám      | TS 55 R       | TS 75 | AXT | SYM 70 | KAPEX | CS 50 | CS 70 |  |
|---|---|-----------------|--------------------------|----------------------|----------------|---------------|---------------|-------|-----|--------|-------|-------|-------|--|
| 32                                      | <b>Standard fűrészlap faanyagokhoz, váltófogú</b>                     |                 |                          |                      |                |               |               |       |     |        |       |       |       |  |
|   |   | 210             | 30                       | 2,6                  | 20             | 18            | <b>493197</b> |       | ●   |        |       |       |       |  |
|   | <b>Panther fűrészlap faanyagokhoz, váltófogú</b>                      |                 |                          |                      |                |               |               |       |     |        |       |       |       |  |
|   |   | 160             | 20                       | 2,2                  | 20             | 12            | <b>496301</b> | ●     |     |        |       |       |       |  |
|   |   | 190             | FF*                      | 2,6                  | 28             | 16            | <b>492049</b> |       |     |        |       | ●     |       |  |
|   | 210   | 30              | 2,6                      | 28                   | 16             | <b>493196</b> |               | ●     |     |        |       |       |       |  |
|   | 225   | 30              | 2,6                      | 28                   | 18             | <b>496303</b> |               | ●     |     |        |       | ●     |       |  |
| 33                                      | <b>Univerzális fűrészlap faanyagokhoz, váltófogú</b>                  |                 |                          |                      |                |               |               |       |     |        |       |       |       |  |
|   |   | 160             | 20                       | 2,2                  | 15             | 28            | <b>496302</b> | ●     |     |        |       |       |       |  |
|   |   | 190             | FF*                      | 2,6                  | 10             | 32            | <b>492048</b> |       |     |        |       | ●     |       |  |
|   |   | 210             | 30                       | 2,4                  | 15             | 36            | <b>493198</b> |       | ●   |        |       |       |       |  |
|   |   | 225             | 30                       | 2,6                  | 20             | 32            | <b>488288</b> |       |     |        |       |       | ●     |  |
|   | 260   | 30              | 2,5                      | -5                   | 60             | <b>494604</b> |               |       |     |        | ●     | ●     |       |  |
| 34                                      | <b>Finomfogazású fűrészlap faanyagokhoz, váltófogú</b>                |                 |                          |                      |                |               |               |       |     |        |       |       |       |  |
|   |   | 160             | 20                       | 2,2                  | 5              | 48            | <b>491952</b> | ●     |     |        |       |       |       |  |
|   |   | 190             | FF*                      | 2,4                  | 8              | 48            | <b>492050</b> |       |     |        |       | ●     |       |  |
|   |   | 210             | 30                       | 2,4                  | 5              | 52            | <b>493199</b> |       | ●   |        |       |       |       |  |
|   |   | 216             | 30                       | 2,3                  | -5             | 48            | <b>491050</b> |       |     | ●      |       |       |       |  |
|   |   | 225             | 30                       | 2,6                  | 10             | 48            | <b>488289</b> |       |     |        | ●     |       | ●     |  |
|   | 260   | 30              | 2,5                      | -5                   | 80             | <b>494605</b> |               |       |     |        | ●     | ●     |       |  |
| 35                                      | <b>Trapéz-egyenes fogazású fűrészlap alumíniumhoz/műanyaghoz</b>      |                 |                          |                      |                |               |               |       |     |        |       |       |       |  |
|   |   | 160             | 20                       | 2,2                  | -5             | 52            | <b>496306</b> | ●     |     |        |       |       |       |  |
|   |   | 190             | FF*                      | 2,6                  | -5             | 58            | <b>492051</b> |       |     |        |       | ●     |       |  |
|   |   | 210             | 30                       | 2,4                  | -5             | 72            | <b>493201</b> |       | ●   |        |       |       |       |  |
|   |   | 216             | 30                       | 2,3                  | -5             | 60            | <b>491051</b> |       |     | ●      |       |       |       |  |
|   |   | 225             | 30                       | 2,6                  | -5             | 68            | <b>488291</b> |       |     |        | ●     |       | ●     |  |
|   |   | 260             | 30                       | 2,4                  | -5             | 68            | <b>494607</b> |       |     |        |       | ●     | ●     |  |
|   | <b>Trapéz-egyenes fogazású fűrészlap réteges/ásványi alapanyaghoz</b> |                 |                          |                      |                |               |               |       |     |        |       |       |       |  |
|   |   | 160             | 20                       | 2,2                  | 4              | 48            | <b>496308</b> | ●     |     |        |       |       |       |  |
|   |   | 190             | FF*                      | 2,6                  | 4              | 54            | <b>492052</b> |       |     |        |       | ●     |       |  |
|   |   | 210             | 30                       | 2,4                  | 4              | 60            | <b>493200</b> |       | ●   |        |       |       |       |  |
|   |   | 225             | 30                       | 2,6                  | 4              | 64            | <b>489459</b> |       |     |        |       |       | ●     |  |
|   |   | 260             | 30                       | 2,5                  | -5             | 64            | <b>494606</b> |       |     |        |       | ●     | ●     |  |
| 36                                      | <b>Egyenes fogazású fűrészlap acélhoz/szendvicslapokhoz</b>           |                 |                          |                      |                |               |               |       |     |        |       |       |       |  |
|   | 210   | 30              | 2,2                      | 1                    | 36             | <b>493351</b> |               | ●     |     |        |       |       |       |  |
| 38                                      | <b>Trapéz-egyenes fogazású fűrészlap építőlapokhoz</b>                |                 |                          |                      |                |               |               |       |     |        |       |       |       |  |
|   | 170   | 30              | 2,0                      | 8 [-4]               | 56             | <b>435450</b> |               |       | ●   |        |       |       |       |  |

\* FastFix befogás

- Fa
- Műanyag/ásványi alapanyag
- Alumínium/acél/szendvicslapok
- Építőanyagok
- Ezekkel a gépekkel használható

# FESTOOL

Kompromisszumok nélkül

## Tooltechnic System Kft.

H-1103 Budapest

Gyömrői út 150. V-3 épület

Telefon: (06-1) 297 1350

Telefax: (06-1) 297 1359

E-mail: [info@tooltechnicsystems.hu](mailto:info@tooltechnicsystems.hu)



A mi szerszámaink a „Made in Germany” minőséget képviselik – ez garancia a legmagasabb igények teljesítésére. További információ a [www.festool.hu](http://www.festool.hu) honlapon



Festool szervíz: regisztráció esetén a gépek garanciájának meghosszabbítása 3 évre, széleskörű vevőszolgálat. További információ a [www.festool.hu](http://www.festool.hu) honlapon



Régi szerszámok visszavétele, újrafeldolgozás, alacsonyabb hulladék kibocsátás. A tiszta környezetért. További információ a [www.festool.hu](http://www.festool.hu) honlapon

[www.festool.hu](http://www.festool.hu)

Szakkereskedő

Festool

Vágás

Érvényes 2012. novembertől

Cikkszám 62648



4 014549 191811

A változtatások és tévedések jogát fenntartjuk. Az illusztrációk nem kötelező jellegűek. Készült a Tooltechnic System Kft. [1103 Budapest, Gyömrői út 150. V-3 épület] részére, 2012. november