



**FESTOOL**

**Katalógus 2022**

Kompromisszumok nélkül



Minden újdonságunkat  
megtalálja a 2-5. oldalon

### **Kedves Festool vásárlók!**

Üdvözljük a Festool új 2022-es nagy katalógusában!  
A Festool termékek és szolgáltatások egész világát tartja a kezében.

Ismeri már számos új akkumulátoros termékünket? Kifejezetten az Ön munkájára szabva, ugyanolyan erővel és kitartással rendelkeznek, mint hálózatra kötött testvéreik. Az all-inclusive garanciánknak köszönhetően pedig az első 3 évben teljes körű garanciát biztosítunk rájuk – ez egyszerűen tipikus Festool.

És ami a legjobb: 2022-ben ráadásul a teljes Festool akkumulátoros rendszer is pormentes lesz: a CT MINI és MIDI kompakt elszívók mostantól vezeték nélküli kivitelben is elérhetők. A már bizonyított szívóerő és a beépített Bluetooth® technológia igazán meggyőző. Praktikusan szállítható és így maximálisan mobil a CTC SYS Systainer-elszívó.

Tökéletesen illik hozzá a KAPEX KSC 60 akkumulátoros gérvágó és az új TSC 55 K akkus merülőfűrész. Optimálisan illeszkedik vezeték nélküli porszívóinkhoz, a legnagyobb pontossággal és akkumulátorteljesítménnyel. Még több akkumulátoros terméket talál a 10. oldaltól.

A böngészgetéshez és a felfedezéshez kellemes időtöltést kívánok!  
Üdvözlettel:

Barbara Austel  
részvényes

<b>01</b>	<b>Akkus megoldások</b> Gépek, akkuk, töltőberendezések	<b>010</b>
<b>02</b>	<b>Vágás és oszcillálás</b> (Akkus) szűrőfűrészek, (akkus) merülő- és kézi körfűrészek, (akkus) leszábófűrészek, féltelapított fűrészek, TKS SawStop-AIM-technológiával, oszcillálók	<b>030</b>
<b>03</b>	<b>Csiszolók és felületkezelés</b> Elektromos és akkus csiszolók, élcsiszolók, vibrációs csiszolók, sűrített levegős csiszolók, PLANEX hosszúszárú falcsiszolók	<b>090</b>
<b>04</b>	<b>Csiszolóanyag</b> Gépi és kézi csiszolóanyagok	<b>126</b>
<b>05</b>	<b>Polírozás</b> Polírozó	<b>140</b>
<b>06</b>	<b>Elszívás</b> (Akkus) elszívómobilok, AUTOCLEAN elszívómobilok, speciális és biztonsági elszívók	<b>148</b>
<b>07</b>	<b>Fúrás és csavarozás</b> Akkus (ütve)fúró-csavarbehajtó, akkus fúrókalapács, akkumulátoros ütvecsavarozó, akkus szárazépítési csavarozó	<b>184</b>
<b>08</b>	<b>Marás</b> Felsőmarók, élmarók	<b>206</b>
<b>09</b>	<b>Összekötés – DOMINO dübelező rendszer</b> DOMINO dübelmarók	<b>242</b>
<b>10</b>	<b>Gyalulás</b> Elektromos gyalu	<b>252</b>
<b>11</b>	<b>Élzárás</b> CONTURO élzáró	<b>258</b>
<b>12</b>	<b>Keverés</b> Keverőgép, dupla szárú keverőgép	<b>266</b>
<b>13</b>	<b>Aljzat előkészítése</b> Bontócsiszolók, renováló marók	<b>276</b>
<b>14</b>	<b>Vágás</b> Akkus sarokcsiszolók, (akkus) gyémánt vágórendszerek	<b>284</b>
<b>15</b>	<b>Megvilágítás</b> Munkalámpák, kontroll lámpa	<b>294</b>
<b>16</b>	<b>Systainer</b> Systainer <sup>3</sup> , rendszerező, SYS-Combi, SORTAINER, ToolBox, SYS-StorageBox, szállítóeszköz, bemutató Systainer	<b>298</b>
<b>17</b>	<b>A munkahely kialakítása</b> SYS-PowerStation, Bluetooth® Player, rádió, mobiltelefon-töltőállomás, munkaasztalok, csomagoló-, rendező- és szállítórendszerek, vezetősínek	<b>310</b>
<b>18</b>	<b>Festool fan shop</b>	<b>334</b>



### CTC MINI/MIDI akkus kompakt elszívó

Az akkus kompakt elszívók tökéletesen a Festool akkus gépeihez vannak hangolva. Akár mobil vágási, csiszolási vagy fúrási alkalmazásról is legyen szó a szerelési elszívók tökéletesen illenek a Festool 18 V-os rendszerébe. Így az akkus alkalmazás is portmentes. Kiegészítő plusz: kényelmes és gyors **Bluetooth®** automatikus indítás az akkuegységen vagy a távvezérlőn keresztül.

>> oldal 156



### CTC SYS akkus Systainer elszívó

Mindig kéznél, kábel nélkül. Kívül Systainer, belül akkus elszívó. A CTC SYS maximális mobilitást és függetlenséget biztosít minimális tömeg mellett – tökéletes a szállításhoz és vállra akasztáshoz. Emiatt a megfelelő partner javítási és kisebb munkálatokhoz, valamint a köztes, spontán alkalmazáshoz. Az M és L porosztályban portmentes munkavégzést tesz lehetővé csatlakozóaljzat szükségessége nélkül.

>> oldal 154

# Festool újdonságok 2022-ben.



## TPC 18/4, TDC 18/4 akkus (ütve)fúró-csavarozó

Erőteljes. Sokoldalú. 4 fokozattal minden alkalmazáshoz. Az eddigi legjobb kapcsolási elvvel. A QUADRIVE-ot a számos előtét a tökéletesen összehangolt tartozékokkal saját kategóriájának legjobb fúró-csavarbehajtójává teszi. A csukló veszélyes kifordulása a gép hirtelen megakadásakor? Intelligens KickbackStop funkciók minimálisra csökkentik annak kockázatát, hogy erre sor kerülhessen.

>> oldal 188

## TSC 55 K akkus merülőfűrész

A merülőfűrésznél a súlyos sérülések leggyakoribb oka a visszarúgás. Ezért az intelligens KickbackStop funkció az új akkus merülőfűrész fűrészlapját a szempillantásnál is gyorsabban megállítja. A precíz vágás akár kétszer olyan gyorsan sikerül egyidejűleg hosszabb akkumulátordővel. Az új fűrészlap-generáció tökéletes vágásminőséget biztosít.

>> oldal 48



## TS 55 F merülőfűrész

Fűrészek milliói nem hazudnak: a merülőfűrész abszolút precíz vágással, a legnagyobb teljesítménnyel és kiemelkedő élettartamával győz meg. A megszokott megbízhatóság megmaradt – az újdonságot a soha nem látott munkavégzési gyorsaság jelenti: a TS 55 F most akár kétszeres sebességgel végzi a vágásokat. Az új fűrészlap-generáció tökéletes vágásminőséget garantál maximális vágásteljesítmény mellett.

>> oldal 48

Lapozzon a további  
izgalmas újdonságokért

### Akkus KAPEX KSC 60 gérvágó

Az akkus KAPEX KSC 60 gérvágó verhetetlenül precíz leszabó vágást eredményez, rendkívül sokoldalúan használható, hiszen mindkét oldalon max. 60 fokos gérszöggel és két oldalra max. 47 fokos dönthetőséggel rendelkezik. A szinte végtelen kivitartásról az EC-TEC motor és a kétakkus rendszer együttesen gondoskodik – ez a legtöbb általános alkalmazás esetében a teljes munkanapra elegendő.

>> oldal 60



### SYS-PowerStation

Ugye milyen hihetetlenül praktikus lenne, ha mindig kéznél volna egy áramforrás? Egy mobil dugaszolóaljzat amivel az áram mindig elérhető? Pontosan ezt teszi lehetővé az új SYS-PowerStation! Teljesen új technológiával független a klasszikus energiaforrásoktól! Tartósan 3680 W, rövid ideig 11'000 W teljesítménnyel táplál minden vezeték nélküli gépet konstans módon, teljesítményesés nélkül.

>> oldal 312





### OF 1010 R felsőmaró

Különlegesen sokoldalú. Különlegesen precíz. Különlegesen kézhez álló. az OF 1010 R felsőmaró a tökéletes szerszám a finom marási munkákhoz. A kétoldali oszloprögzítés a felsőmarót különösen ellenállóvá teszi az elcsavarodás ellen, és gondoskodik a precíz eredményről. Profilmarás, hornyolás, falcolás és élettérés marása – az OF 1010 R sokféle műszaki felhasználási lehetőséggel győz meg.

>> oldal 208



### FS/2 KP vezetősín ragasztópárnával

Az új FS/2-KP vezetősín egyenes és precíz vágást tesz lehetővé a falon is. A ragasztópárnák segítségével biztonságosan, elcsúszás nélkül rögzíthető. Az önbeálló összekötődarabbal két vezetősín egyenes összekapcsolása gyorsan és kényelmesen elvégezhető. A szögűtköző egyszerűen a vezetősínre helyezhető, és ott lehetővé teszi a  $-60^\circ$  és  $+60^\circ$  közötti precíz szögbeállítást.

>> oldal 322



### PHC 18 mobiltelefon töltőállomás

Vége a lemerült okostelefon-akkuk idejének! A PHC 18 telefontöltő intelligens adapterével minden 18 V-os Festool akkuegységet Powerbank akkuvá alakít (kivételem: 3,1 Ah Ergo akkuegység). A PHC 18 telefontöltő egyszerre három okostelefon töltésére alkalmas, a telefon saját töltőkábelével és indukciós módszerrel is, így mindig elérhető marad.

>> oldal 327



### Energiakészletek

Kiegészíti a Festool akkumulátorok Basic változatát, illetve még több akkutöltésről gondoskodik a műhelyben és az építkezésen. Az energiatároló Systainer minden Festool akkumulátoros géppel és a teljes Systainer rendszerrel kompatibilis. Számos változatban kapható, két vagy négy akkumulátoregységgel (4,0 Ah, 5,2 Ah vagy 8,0 Ah. – ezenkívül üres Systainerként töltőberendezések és akkuegységek számára tetszés szerinti betéttel is elérhető.

>> oldal 29

# Festool Connected.

## Munkavégzés: egyszerűen, okosan.

A műhelyben, az építkezésen vagy otthon – teljesen mindegy. A Festool Connected révén olyan intelligens termékeket és okos alkalmazásokat kínálunk, amelyek minden munkavégzési helyzetben támogatást nyújtanak. A Festool rendszer tökéletes bővítményeként könnyen és digitálisan áttekintheti Bluetooth®-képes termékeit és a szervizszolgáltatásait, egyszerűen konfigurálhatja ezeket az egyedi igényei szerint vagy akár gyors segítséget kaphat a különleges alkalmazásokhoz.



### A Festool rendszer okos bővítése

Az okos alkalmazásokat pontosan az intelligens gépekhez terveztük, és azok megsokszorozzák az elérhető funkciókat. A Festool rendszer ezen tökéletes kiegészítésével minden alkalmazáshoz az optimális felszerelés áll rendelkezésre.

### Megfelelő megoldás a nap 24 órájában

Támogatás minden munkavégzési helyzetben: legyen szó spontán rendelésről a szakkereskedőnél, a Festool szakértők alkalmazási javaslatairól vagy a megfelelő tanácsról abban az esetben, ha a géppel valami baj lenne – az intelligens Festool alkalmazások ebben is segítenek. Egyszerű és teljesen ingyenes.

### Tökéletes kezelés. Egyszerűen praktikus

Legyen szó a termékadatok kezeléséről, a szerviz gyors áttekintéséről vagy a készülékek teljesen egyedi beállításáról: a Festool okos alkalmazásaival egyetlen kattintással elérhető a gépek egyedi konfigurációja.

Kapcsolja  
a hálózatba most



További információk a Festool Connected funkcióról, az összes, hálózatba köthető gépről és a Festool alkalmazásokról. Egyszerűen szkennelje be a QR-kódot, vagy keresse fel a következő weboldalt: [www.festool.hu/connected](http://www.festool.hu/connected)





A megszakítás nélküli munkavégzés érdekében az elszívó jelzi, ha valami problémája van: a Work alkalmazás a megfelelő segítséget Push értesítésben közvetlenül az okostelefonjára küldi.

**További információk a kompakt elszívókról: 152. oldal**



Optimális felületminőség a PLANEX LHS 2 225 hosszúszerű falcsiszolóval. A LED világítógyűrű egyedileg beállítható a Work alkalmazással.

**További információk a PLANEX-ről: 116. oldal**

Ideális balkezesek számára. A bal-jobb irányváltó egyszerűen átfordítható a Work alkalmazás segítségével a QUADRIVE (ütve-)fűrő-csavarozóknál.

**További információk QUADRIVE-ről: 188. oldal**



Mindig a legújabb verzió! Telepítse a szoftverfrissítéseket, hogy mindig a legújabb funkciókkal használhassa gépét!

**További információk az akkumulátorokról: 28. oldal**

**Fedezze fel az összes Festool alkalmazást – töltsse le most ingyenesen Android és iOS operációs rendszerekre:\***



A Work alkalmazással a hálózatra csatlakozó Festool szerszámgepeket egyedileg a munkakörülményekhez állíthatja, illetve regisztrálhatja ezeket az all-inclusive garanciára.



Az Order alkalmazással kereshet Festool kéziszerszámot, megfelelő tartozékokat vagy fogyóanyagokat, saját digitális bevásárlólistát készíthet, amelyet kényelmesen elküldhet a szakkereskedőnek.



A How-to alkalmazással mindig kéznél vannak a Festool kéziszerszámhoz kapcsolódó videós útmutatók.

\* A Festool alkalmazások nem minden országban elérhetők. Az országok áttekintése a [www.festool.com/connected](http://www.festool.com/connected) weboldalon tekinthető meg.



# Kompromisszum nélküli teljesítmény.



**Halló Festool!**  
Kapcsolat a kérdéseire.

A közvetlen kapcsolatfelvétel a Festoolal mindig a legjobb választás a kérdések gyors és egyszerű megválaszolásához. Akár tanácsadásról, támogatásról vagy javításról van szó – mindig örömmel hallunk Önről.

Telefon: +36-1-297-1350 | E-mail: [customerservice@festool.hu](mailto:customerservice@festool.hu)



**All-inclusive garancia\***  
Ráadás a teljesítményéhez.

Új Festool gépe regisztrálását követően az első három évben teljes körűen biztosítva van.

**Teljes körű ingyenes javítás.\*\***

Gyors, alapos és az első három évben teljesen díjmentes. Kicseréljük még az akkumulátorokat és töltőkészülékeket, valamint a tipikus kopóalkatrészeket, például szénkeféket, golyóscsapágyakat vagy tömítőgyűrűket is.

**Lopás esetén pótlás.**

Csekély összegű önrész ellenében az első három év során ellopott gépe helyett vadonatúj cserekészüléket adunk.

**Garantált eredeti alkatrészek.**

Minden alkatrészt legalább tíz évig készleten tartunk a szerszám-modell kifutását követően. Ha kivételesen mégsem tudjuk biztosítani, akkor Ön egy új gépet kap tőlünk ingyenesen.



**Regisztráljon gyorsan.**  
Profitáljon hosszú ideig.

A Festool gép all-inclusive garanciára való regisztrálását kizárólag a vásárló végezheti a MyFestool felületén, a vásárlást követő 30 napon belül. Vegye figyelembe, hogy a kereskedő nem végezheti el a regisztrálást.

Használja MyFestool fiókjában található regisztrációs űrlapot, vagy regisztráljon közvetlenül a Festool Work alkalmazásból.

\* All-inclusive garancia – érvényes az összes a vásárlástól számított 30 napon belül regisztrált Festool gépre. A Festool garanciális szolgáltatási feltételei a [www.festool.hu/szerviz](http://www.festool.hu/szerviz) oldalon találhatóak

\*\* „Teljes körű ingyenes javítás” érvényes az akkuegységekre és a töltőberendezésekre is, azonban ez nem érvényes az egyéb fogyóanyagokra és tartozékokra, valamint akkor, ha a felhasználó saját maga szerelte szét a készüléket, a szakszerűtlen használat, nem eredeti alkatrészek használata által okozott károokra, a normál felhasználást jelentősen meghaladó igénybevétel esetén.



## MyFestool

Adatai egyetlen kattintásnyira.

Személyes ügyfélfiókjával bármikor személyre szabott információkhoz juthat és közvetlenül kapcsolatba léphet a Festool-lal. Mindent megteszünk, hogy a maximális szolgáltatási szint az Ön rendelkezésére álljon.

Iratkozzon fel most ingyenesen! [www.festool.hu/MyFestool](http://www.festool.hu/MyFestool)

- > Személyes online felület egyedi információkkal és exkluzív tartalmakkal
- > Gépeit gyorsan regisztrálhatja az all-inclusive garanciához
- > Minden regisztrált gép és garanciaidejük áttekintése
- > Minden garancia tanúsítvány egyszerre látható
- > Egyszerű tartozék- és pótalkatrész-keresés
- > A Festool Work és Order applikáció teljes használata



## Teljes körű javítás.

Gépét a Festool javítja.

Lelkiismeretesen, gyorsan és komoly szakmai tudással gondoskodnak szakértőink gépeiről. Hiszen többet kínálunk, mint csupán javítást. Az első három évben teljesen díjmentes az all-inclusive\* garancia keretében.

- > A gép nagyjavítása karbantartással, ellenőrzéssel, beállítással
- > Hat hónapos garancia a kicserélt alkatrészekre
- > Tapasztalt Festool szerviztechnikusok
- > Eredeti pótalkatrészek felhasználása
- > Teljes körű ellenőrzés az elektromos biztonság ellenőrzésével



Egyszerű és kényelmes.

A Festool márkaszervize.

Adja le javítási megbízását közvetlenül ügyfélszolgálatunknak (+36-1-297-1350) és profitáljon a rövid javítási határidőből, ingyenes szállítási szolgáltatásból, aktuális állapotjelentésekből és a további előnyökből!

## Ajánlásunk:

A Festool Work alkalmazással a szerviz minden előnyét az alkalmazáson keresztül élvezheti, és a gépeit egyszerűen, gyorsan regisztrálhatja.

Alkalmazáson keresztüli regisztrációhoz utasításokat egyszerűen a QR-kód szkennelésével kaphat.

Töltse le most ingyenesen Android és iOS operációs rendszerekre.



# 01 Akkus megoldások

ÚJ:  
most a teljes akkus rendszerben  
pormentesen dolgozhat.



## Készen áll.

Testre szabott akkumegoldásokkal.

Új



**012** Akkus elszívó



**014** Akkus kézi billenőburás körfűrész

Új



**015** Akkus merülőfűrész

Új



**016** Akkus KAPEX gérvágó



**016** Akkus szigetelőanyag fűrészek



**017** CARVEX akkus szűrőfűrészek



**017** VECTURO akkus oszcilláló kéziszerszám



**018** Akkus csiszoló



**018** Akkus élcsiszoló

Új



**020** Akkus QUADRIVE (ütve)fúró-csavarbehajtó



**021** C 18/T 18+3 akkus fúró-csavarbehajtó



**021** Akkumulátoros ütvecsavarozó



**022** Akkus fúrókalapács



**023** DURADRIVE akkus szárazépítési csavarbehajtó



**023** CX5, TX5 akkus fúró-csavarbehajtó



**024** Akkus sarokcsiszoló és akkus szabadkézi daraboló rendszer



**027** SYSROCK munkahelyi rádió és SYSLITE akkus munkalámpa

Új



**028** Akkumulátorok, töltőberendezések és okostelefon-töltőállomás

# Készen áll.

Pormentes akkumulátoros rendszerünkhöz.



Viszlát por. Helló egészség. Most már csatlakozó-aljzat nélkül is. Akkus elszívóink szeretik a port és tökéletesen az Ön Festool akkus gépeire vannak hangolva: a kompakt kialakítás és a csekély tömeg tökéletes partnerré teszi őket egész napra.

## Akkus Systainer elszívó CTC SYS

A vállra akasztható elszívó: kompakt Systainer formátum, csekély tömeg, csatlakozóaljzattól való függetlenség. Emiatt a tökéletes társ javítási és kisebb munkálatokhoz, valamint a köztes, spontán alkalmazáshoz.

Új



Műszaki adatok	CTC SYS
Akkumulátorfeszültség (V)	36
Max. térfogatáram (l/min)	2.400
Max. vákuum (Pa)	18.000
Tartály-/szűrőzsák max. befogadóképessége (l)	4,5/3,5
Akkukapacitás (Ah)	4
Súly akkumulátorral (kg)	8,8

További tudnivalók a következő oldalon: 154

### Kényelmes szállítás, rövidebb út

Felakasztható. A kéz így szabad marad, hogy magával vihesse a szükséges anyagokat vagy a többi szerszámot. A levehető tömlőtartónak köszönhetően a CTC SYS igény esetén még kompaktabbá tehető.

## Akkus mobil elszívó CTC MINI/MIDI

Akár mobil vágási, csiszolási vagy fúrási alkalmazásról is legyen szó: kompakt Festool szerelési elszívóink tökéletesen illeszkednek a Festool 18 V-os rendszerébe. Így biztosítható az akkus alkalmazásoknál is pormentesség.

Műszaki adatok	CTC MINI I*	CTC MIDI I*
Akkumulátorfeszültség (V)	36	36
Max. térfogatáram (l/min)	3.100	3.100
Max. vákuum (Pa)	19.000	19.000
Tartály-/szűrőzsák max. befogadóképessége (l)	10/7,5	15/12,5
Akkukapacitás (Ah)	4 / 5,2 / 8	4 / 5,2 / 8
Súly akkumulátorral (kg)	13 / 13,2 / 13,8	13,2 / 13,4 / 14

További tudnivalók a következő oldalon: 156

\* A 8,0 Ah Li-HighPower akkuegység 2022. októberétől megvásárolható

Elérhető 2022  
tavaszától



### Beépített Bluetooth® technológia

Ideális együttműködés a Festool akkus gépeivel. Kényelmes és gyors: az elszívó automatikusan bekapcsol a Bluetooth® akkuegységen keresztül.

## Felszabadult elszívó teljesítmény. A vezeték nélküli pormentes rendszerhez.

Akkus elszívóink a legnagyobb szívóerővel rendelkeznek a 36 V-os turbinának és a 2 x 18 V-os akkuegységnek köszönhetően. Az egészséges munkavégzésért az L és az M porosztályban is kapható. Különleges jellemzők: felakasztható és ezzel különlegesen mobil CTC SYS – CTC MINI/MIDI a pormentes munkavégzéshez minden akkus alkalmazásban. Szokás szerint minden összeillik: így a rendszer minden elemében tökéletes.

További tudnivalók a következő oldalon: 152



# Készen áll.

Még több szabadság vágás közben.



Ha pontos vágásokra, maximális teljesítményre és tökéletes illesztésekre van szükség, akkor a Festool mobil, akkus megoldásai nagymértékben megkönnyíthetik a dolgát a vágási munkafolyamatok során.

## Akkus kézi billenőburás körfűrész HKC 55

A kiegyensúlyozott súlyeloszlásnak és az ütközőrendszerrel rendelkező FSK vezetősínnek köszönhetően a HKC 55 akkus kézi billenőburás körfűrész mobil megoldást kínál a pontos vágásokhoz minden helyzetben.



Műszaki adatok	HKC 55
Akkumulátorfeszültség (V)	18
Üresjáratú fordulatszám (min <sup>-1</sup> )	4.500
Fűrészlapátmérő (mm)	160
Szögtartomány (°)	0 – 50
Vágási mélység 0°; 90° (mm)	0 – 55
Vágási mélység 45°/50°-nál (mm)	42/38
Akkukapacitás (Ah)	5,2
Súly akkumulátorral (kg)	4,1

További tudnivalók a következő oldalon: 54



### Összesített teljesítmény

A 18 V-os lítium-ion AIRSTREAM akkuegység és a szénkefe nélküli EC-TEC motor integrált motorfelügyelettel gondoskodik a bámulatos vágóteljesítményről. Függetlenül a konnektortól és a kábeltől.



## Akkus merülőfűrész

### TSC 55 K

A legjobb akkus merülőfűrész még biztonságosabb: az egyedülálló KickbackStop funkció nemcsak a munkadarabot védi, hanem a sérülésveszélyt is minimálisra csökkenti.

Műszaki adatok	TSC 55 K
Akkumulátorfeszültség (V)	18/36
Üresjárat fordulatszám (min <sup>-1</sup> )	2.650 – 3.800/5.200
Fűrészlapátmérő (mm)	160
Szögtartomány (°)	-1 – 47
Vágási mélység (mm)	0 – 55
Vágási mélység 45°-nál (mm)	43
Akkukapacitás (Ah)	5,2
Súly, 1x18 V/2x18 V (kg)	4,6/5,3

További tudnivalók a következő oldalon: 48

Új



#### Kiemelkedő áthúzó erő

Fűrészlapjaink új generációjának, illetve akkus merülőfűrészünk hatalmas áthúzó erejének köszönhetően a jövőben a jelenleginél kétszer olyan gyorsan dolgozhat, ugyanakkor hosszabb akkumulátoridővel. A maximális vágásteljesítményhez tökéletes vágásmínőség társul.

## Készen áll. A verhetetlen pároshoz

Tiszta csavarozóerő 4 fokozatban és mestermű a fűrészek közt – a két nagyszerű új Festool akkus gép megkönnyíti a mindennapi munkálatokat.

További információk QUADRIVE-ről: 188. oldal



#### Vége a veszélyes visszarúgásoknak.

A Festool a QUADRIVE-ot, valamint az új generációs TSC 55 K akkus merülőfűrészeket bővítette az intelligens KickbackStop funkcióval. Egy szempillantásnál is gyorsabban felismeri az érzékelő a gép leblokkolását, és leállítja a motort a másodperc törtrésze alatt. Ezáltal a sérülésveszély minimálisra csökken.



## Akkus gérvágó KAPEX KSC 60

Az akkus KAPEX KSC 60 nagy precizitású leszábo vágást biztosít, ugyanakkor igen sokféle felhasználási móddal. A szinte végtelen kitartásról az EC-TEC motor és a kétakkus rendszer együttesen gondoskodik.

Műszaki adatok	KSC 60
Akkumulátorfeszültség (V)	18/36
Üresjárati fordulatszám (min <sup>-1</sup> )	1.300 – 1.800/3.500
Fűrészlapátmérő (mm)	216
Gérvágási szög (°)	60/60
Dőlésszög (°)	47/46
Vágási mélység 90°/90° (mm)	305 x 60
Akkukapacitás (Ah)	5,2
Súly, 1x18 V/2x18 V (kg)	17,1/18,5

További tudnivalók a következő oldalon: 60

## Akkus szigetelőanyag fűrészek ISC 240

A mindössze 2,4 kg súly és az akár 350 mm-es vágásmélység első számú választássá teszi az ISC 240 akkus szigetelőanyag-fűrészt a szigetelőanyagok fáradtságmentes méretre vágásához.

Műszaki adatok	ISC 240
Akkumulátorfeszültség (V)	18
Löketszám (min <sup>-1</sup> )	3.000
Vágási mélység (mm)	240
Lökethossz (mm)	26
Csatlakozás porelszívás részére Ø (mm)	27
Akkukapacitás (Ah)	4
Súly akkumulátorral (kg)	2,4

További tudnivalók a következő oldalon: 84

Új



### Sokoldalú

Két oldalra max. 60 fokos gérszög és mindkét oldalra max. 47 fokos dőlésszög állítható be.



### Gyors és rugalmas

A tökéletesen összehangolt vágókészletek gyors, tiszta és precíz vágást tesznek lehetővé rugalmas ásványi és természetes szigetelőanyagok valamint PUR szigetelőlapok esetén is.

## Akkus szűrőfűrészek

### CARVEX PSC 420

### CARVEX PSBC 420

Ha az ív tökéletes követéséről van szó, az akkus szűrőfűrészek a legjobb vágási teljesítménnyel és ideális ívtartással győznek meg. Ergonomikus marokfogantyúval vagy könnyen kezelhető vasalófogantyúval.

Műszaki adatok	PSC 420	PSBC 420
Akkumulátorfeszültség (V)	18	18
Löketszám (min <sup>-1</sup> )	1.500 – 3.800	1.000 – 3.800
Előhajlás-állítás fokozatok	4	4
Vágási mélység fában (mm)	120	120
Vágási mélység acélban (puha) (mm)	10	10
Akkukapacitás (Ah)	4	4
Súly akkumulátorral (kg)	2,3	2,3

További tudnivalók a következő oldalon: 32



#### Az erő és rugalmasság tökéletes együttese

Ennek során a nagy teljesítményű, energiahatékony EC-TEC motor a percnkénti 3800 löketével mindig erőteljes, gyors vágási előrehaladást biztosít.

## Akkus oszcilláló kéziszerszám

### VECTURO OSC 18

A StarlockMax szerszámbefogónak, valamint a jól átgondolt elszívó tartozékknak köszönhetően a VECTURO OSC 18 intelligens rendszermegoldást kínál a teljesítménnyel, a kényelemmel és a precízióval szemben támasztott legmagasabb igényekhez a pormentes vágás, darabolás során.



Műszaki adatok	OSC 18
Akkumulátorfeszültség (V)	18
Rezgés (min <sup>-1</sup> )	10.000 – 19.500
Lengési szög	2 x 2°
Szerszámbefogó	StarlockMax
Akkukapacitás (Ah)	4
Súly akkumulátorral (kg)	1,8

További tudnivalók a következő oldalon: 86



#### Átgondolt

Az opcionális rendszertartozék pontosan vezetett bemerülő vágást, valamint pormentes vágást tesz lehetővé – a fej felett végzett munkáknál is.

# Készen áll.

A kényelmesebb csiszolásért.



A tökéletes ergonómia nem csak vágáskor, fúráskor és csavarozáskor tartozik a legfontosabb alapfelszereltségi jellemzők közé ahhoz, hogy a gépe segítségére lehessen a hétköznapi munkában. A Festool összes akkus megoldásához hasonlóan a csiszológépeink kialakítása is ergonomikus – így teljes mozgási szabadságot és mobilitást biztosítanak.

Akkus excentercsiszoló

Akkus élcsiszoló

**ETSC 125**

**ES-ETSC 125**

A minden helyzetben erőtakarékos csiszolásról az ETSC 125 kompakt akkus excentercsiszoló gondoskodik ergonomikus felépítésével, és mindössze 1,4 kg tömegével. Akkumulátoros élcsiszolóként is kapható – takarítsa meg értékes ideje akár 50%-át (a csiszolótönk használatával összehasonlítva).



Műszaki adatok	ETSC 125	ES-ETSC 125
Akkumulátorfeszültség (V)	18	18
Fordulatszám excenteres mozgásnál (min <sup>-1</sup> )	6.000 – 10.000	6.000 – 10.000
Csiszolólöklet (mm)	2	2
Cserélhető csiszolótányér Ø (mm)	125	125
Szögbeállítás (°)	–	43 – 92
Élmagasság (mm)	–	5 – 60
Akkukapacitás (Ah)	3,1	3,1
Súly akkumulátorral (kg)	1,4	2,2

További tudnivalók a következő oldalon: 100, 108



#### Teljes akkus mobilitás tömlő és kábel nélkül

Az élcsiszolóval fáradtságmentesen csiszolhat kis és nagy méretű munkadarabokat, keskeny és széles éleket (5 – 60 mm), ferde felületeket (43 – 92°), valamint a kontúrnak megfelelő külső lekerekítéseket (például kerek étkezőasztal esetében). Egészen a belső sarkokig csiszolhat.

## Vibrációs csiszoló RTSC 400

Különösen kompakt és alacsony felépítés, karcsú 18 V-os Ergo akkuegység: a megfelelő választás a kisebb és szűk felületekhez.



Műszaki adatok	RTSC 400
Akkumulátorfeszültség (V)	18
Üresjárat fordulatszám (min <sup>-1</sup> )	6.000 – 10.000
Csiszolólöklet (mm)	2
Cserélhető csiszolótalp (mm)	80 x 130
Akkukapacitás (Ah)	3,1
Súly akkumulátorral (kg)	1,4

További tudnivalók a következő oldalon: 110



### Egyedülálló: akkuval vagy vezetékkel

Minden olyan alkalmazáshoz, amely még hosszabb üzemidőt igényel, a 18 V-os Bluetooth® Ergo akkumulátoregység a plug it-hálózati adapterre cserélhető (készletben és tartozékként is kapható). Így a plug it-kábellel korlátlan üzemidejű vezeték nélküli készülék jön létre, ideális megoldás egy Festool elszívómobillal történő használathoz.

## Akkus deltacsiszoló DTSC 400

Tökéletes a sarkokhoz és élekhez. A vasaló formájú csiszolótalppal a DTSC akkus delta csiszoló a szűk helyeken is a legjobb csiszolási eredményeket garantálja. A 18 V-os Bluetooth® Ergo akkuegység a szénkefe nélküli EC-TEC motorral éppen olyan nagy teljesítményt nyújt, mint a vezeték nélküli gép.



Műszaki adatok	DTSC 400
Akkumulátorfeszültség (V)	18
Üresjárat fordulatszám (min <sup>-1</sup> )	6.000 – 10.000
Csiszolólöklet (mm)	2
Cserélhető csiszolótalp (mm)	100 x 150
Akkukapacitás (Ah)	3,1
Súly akkumulátorral (kg)	1,4

További tudnivalók a következő oldalon: 112



### Kevesebb utómunka

PROTECTOR az ablaktáblák, -keretek és -betétek kímélő hosszanti csiszolásához.

# **Készen áll.**

Még nagyobb könnyedség fúrás és csavarozás során.



Gyors fúrás, erőteljes csavarozás, vagy mindkettő gyors egymásutánban. A Festool választékában biztosan megtalálja az Önre szabott megoldást. Az olyan intelligens részletek, mint a CENTROTEC gyorscsereelő rendszer és a FastFix feltétek minden helyzetben segítséget nyújtanak.

## Akkus (ütve)fúró-csavarbehajtó

### QUADRIVE TDC 18/4

### QUADRIVE TPC 18/4

A QUADRIVE robusztus, 4 fokozatú fém hajtóműve hatalmas erővel és magas fordulatszámmal győz meg. Mindegy, hogy fában, fémben, vagy a hozzákapcsolható axiális ütőművel falazatban: a TPC 18/4 állja a legkeményebb megpróbáltatásokat is. A TDC 18/4 erőteljes akkus fúró-csavarbehajtóként, ütőmű nélkül is kapható.

Műszaki adatok	TDC 18/4	TPC 18/4
Akkumulátorfeszültség (V)	18	18
Üresjárat fordulat/szám 1./2. fokozat (min <sup>-1</sup> )	0 – 500/0 – 800	0 – 500/0 – 800
Üresjárat fordulat/szám 3./4. fokozat (min <sup>-1</sup> )	0 – 2.350/0 – 3.600	0 – 2.350/0 – 3.600
Max. forgatónyomaték fában/acélban (Nm)	50/75	50/75
Furatátmérő fában/acélban (mm)	70/13	70/13
Furatátmérő falazatban (tégla) (mm)	–	10
Akkukapacitás (Ah)	4/5,2	4/5,2
Súly akkumulátorral (kg)	1,9/2	1,9/2

További tudnivalók a következő oldalon: 188

Új



Új



#### Nagyobb biztonság és a lehető legtöbb alkalmazási lehetőség.

Az elektronikus KickbackStop megakadályozza a csukló veszélyes kicsavarodását. A számos előtét teszi a QUADRIVE-ot a legsokoldalúbb (ütve-)fúró-csavarozóvá kategóriájában.

## Akkus fúró-csavarbehajtó

### C 18

### T 18+3

A teljesen elektronikus forgatónyomaték-beállításnak, a CENTROTEC gyorscserélő rendszernek, valamint a derékszög-feltétnek, az excenter-feltétnek és a mélységütközőnek köszönhetően a C 18 és T 18+3 akkus fúró-csavarbehajtó kiváló megoldást nyújt gyors munkafolyamatokhoz bármilyen fúrás és csavarozás során.

Műszaki adatok	C 18	T 18+3
Akkumulátorfeszültség (V)	18	18
Üresjárat fordulatszám 1./2. fokozat (min <sup>-1</sup> )	0 – 450/0 – 1.500	0 – 450/0 – 1.500
Max. forgatónyomaték fában/acélban (Nm)	27/45	35/50
Furatátmérő fában/acélban (mm)	40/13	45/13
Forgatónyomaték beállítása 1./2. fokozat (Nm)	0,8 – 8/0,5 – 6	0,8 – 8/0,5 – 6
Akkukapacitás (Ah)	4	4
Súly akkumulátorral (kg)	1,7	1,7

További tudnivalók a következő oldalon: 187



#### Meggyőzően rugalmas

Gyors váltás az alkalmazások között a FastFix interfésznek köszönhetően.

## Akkumulátoros ütvecsavarozó

### TID 18

A TID 18 kiemelkedően robusztus, hosszú élettartamú ütőműve meggyőző. Ezenfelül a TID 18 az 1/4"-os szerszámbefogóval csak a csavart forgatja – és nem a csuklót: erről az erőt rabló ellentétes irányú nyomaték nélküli tangenciális ütőmű gondoskodik.



Műszaki adatok	TID 18
Akkumulátorfeszültség (V)	18
Üresjárat fordulatszám 1./2./3. fokozat (min <sup>-1</sup> )	0 – 1.200/ 0 – 2.000/0 – 3.200
Max. ütésszám (min <sup>-1</sup> )	4.500
Max. forgatónyomaték (Nm)	180
Szerszámbefogó	1/4"
Akkukapacitás (Ah)	4
Súly akkumulátorral (kg)	1,5

További tudnivalók a következő oldalon: 194



#### Nem igényel karbantartást

A legújabb generáció szénkefe nélküli EC-TEC motorjának és az akkuegység kombinációjának tökéletes együttműködése maximális tartósságot és nagyfokú kitartást eredményez.

## Akkus fúrókalapács

### BHC 18

A rezgéscsillapítással és a mindössze 2,5 kg-os súllyal a BHC 18 akkus fúrókalapács kiváló megoldást nyújt a legnagyobb kényelem eléréséhez a fúrás során. A pormentes és kényelmes munkavégzés érdekében a Bluetooth® akkumulátorok automatikusan elindítják az elszívómobilt, így a porelszívó fejjel való munkavégzés kényelmes és pormentes lesz.



Műszaki adatok	BHC 18
Akkumulátorfeszültség (V)	18
Max. ütésszám (min <sup>-1</sup> )	4.895
Max. furatátmérő betonban (mm)	18
Egyedi ütések ereje (J)	1,8
Szerszámbefogó	SDS-Plus
Akkukapacitás (Ah)	4
Súly akkumulátorral (kg)	2,5

További tudnivalók a következő oldalon: 196



#### Kirobbanó erő

Felülmúlhatatlan súly-teljesítmény arányt biztosító EC-TEC motor és C forma.

## Li-HighPower Compact akkuegység: Maximális teljesítmény kisebb tömeg mellett.

A fáradtságmentes munkavégzés érdekében a Li-HighPower Compact akku könnyebb, de nem kisebb a teljesítménye: a Li-High Power cellás technológiának köszönhetően elég erőteljes minden alkalmazáshoz. Tömege kevesebb mint 600 gramm, így 20%-kal könnyebb és 50%-kal kompaktabb, mint az 5,2 Ah-s standard akkuegység.

#### Teljesen megbízható

A nagy áramerősségnek ellenálló akkumulátorcelláknak köszönhetően a Li-HighPower Compact akkuk különösen hosszú élettartamúak. Természetesen a Festool teljes körű szervize ezekre is vonatkozik.



#### Kényelem beépítve

Gondoskodik az egészségéről a Li-HighPower akkuegység Bluetooth® változata, hiszen a gép beindításakor automatikusan bekapcsolja a kapcsolt elszívómobilt is.





## Akkus szárazépítési csavarbehajtó DURADRIVE DWC 18

A szerszámmentes csere az előtét táron és a kivitelezés első számú választássá teszi a DWC 18 akkus szárazépítési csavarbehajtót a gyors és pontos egykezes csavarbehajtáshoz. Eközben az elektronikus behajtó automatika pontos mélységről gondoskodik behajtás közben.

Műszaki adatok	DWC 18-2500	DWC 18-4500
Akkumulátorfeszültség (V)	18	18
Üresjárat fordulatszám (min <sup>-1</sup> )	0 – 2.500	0 – 4.500
Max. feldolgozható csavarhossz (mm)	55	55
Max. forgatónyomaték fában/acélban (Nm)	7/18	5/14
Akkukapacitás (Ah)	4	4
Súly mélységütközővel (kg)	1,8	1,8

További tudnivalók a következő oldalon: 198



### Haladás a munkavégzésben az előtét tárnak köszönhetően

A csavartároló előtéttel teljesen szabadon marad az egyik kéz, pl. a gipszkarton-lapok rászorításához, vagy a mennyezeten végzett munkákhoz. A tároló szerszám nélkül, másodpercek alatt szétszedhető, így gyorsan és egyszerűen megtisztítható.

## Akkus fúró-csavarbehajtó CXS TXS

Az XS 10,8 V-os akkus fúrócsavarozó az ergonomikus C alakkal és a klasszikus T alakkal könnyűségével győz meg, hiszen mindössze 0,9 kg. Valódi erőgépként egyszerű és gyors csavarozást és fúrást tesz lehetővé, erő- és teljesítményvesztés nélkül.

Műszaki adatok	CXS	TXS
Akkumulátorfeszültség (V)	10,8	10,8
Üresjárat fordulatszám 1./2. fokozat (min <sup>-1</sup> )	0 – 430/0 – 1.300	0 – 430/0 – 1.300
Max. forgatónyomaték fában/acélban (Nm)	10/16	10/16
Furatátmérő fában/acélban (mm)	12/8	12/8
Forgatónyomaték beállítása 1./2. fokozat (Nm)	0,3 – 3,4	0,3 – 3,4
Akkukapacitás (Ah)	2,6	2,6
Súly akkumulátorral (kg)	0,9	0,9

További tudnivalók a következő oldalon: 186



### Különlegesen sokoldalú

A fúrás és a csavarozás közötti gyors átváltásról a CENTROTEC gyorscsere-elő rendszer és a FastFix feltétek gondoskodik.

# **Készen áll.**

Az abszolút megbízható gép vágáshoz és csiszoláshoz.



A mindenre kiterjedő csomaggal a robusztusság, porállóság és ideális elszívási teljesítmény révén a sarokcsiszolók megkönnyítik a legkeményebb anyagok vágását is.

## Akkus sarokcsiszoló

### AGC 18

A nagy teljesítményű AGC 18 akkus sarokcsiszoló porállóságát és hosszú élettartamát a tokozott, szénkefe nélküli EC-TEC motor, és a védett elektronika biztosítja.



#### Műszaki adatok

	AGC 18
Akkumulátorfeszültség (V)	18
Üresjárat fordulatszám (min <sup>-1</sup> )	4.500 – 8.500
Tárcsaátmérő (mm)	125
Orsómenet/Karima	M14
Akkukapacitás (Ah)	5,2
Súly akkumulátorral (kg)	2,7

További tudnivalók a következő oldalon: 286



#### Az anyagnak megfelelő munkavégzés

A 4500 és 8500 ford./perc között fokozatmentesen szabályozható fordulatszám az anyagnak megfelelő vágást és csiszolást biztosít.

## Akkus szabadkezes vágórendszer DSC-AGC 18 FH

Az egészséges munkavégzés érdekében az elszívóbura a keletkező por több mint 95%-át közvetlenül az elszívómobilhoz szállítja – ideális ásványi anyagok pormentes darabolásához beltérben. A Bluetooth® akkuegység automatikusan indítja a kapcsolt mobil elszívót.



Műszaki adatok	DSC-AGC 18 FH
Akkumulátorfeszültség (V)	18
Üresjárat fordulatszám (min <sup>-1</sup> )	4.500 – 8.500
Tárcsaátmérő (mm)	125
Vágási mélység (mm)	27
Csatlakozás porszívós részére Ø (mm)	36/27
Orsómenet/Karima	M14
Akkukapacitás (Ah)	5,2
Súly akkumulátorral (kg)	3,2

További tudnivalók a következő oldalon: 288



### Precíz, szabadkezes méretre vágások

Szabad rálátás a vágás helyére – így könnyen tájékozódhat az előrajzolt mintán. Emellett a burkolat a szegélyekhez közeli munkavégzéshez egyszerűen kinyitható előre.

## Egyedülálló: teljes körű ingyenes javítás. Akkuk esetében is.

Gyors, alapos és az első három évben teljesen díjmentes. Javításunk első osztályú szolgáltatás. Az all-inclusive garancia keretében még az akkumulátorokat és töltőberendezéseket is ingyenesen kicseréljük. Tehát röviden: száz százalékos javítás nulla költséggel.\*

**További tudnivalók a következő oldalon: 8**



\* All-inclusive garancia – érvényes az összes a vásárlástól számított 30 napon belül regisztrált Festool gépre. A Festool garanciális szolgáltatási feltételei a [www.festool.hu/szerviz](http://www.festool.hu/szerviz) oldalon találhatóak.

„Teljes körű ingyenes javítás” érvényes az akkuegységekre és a töltőberendezésekre is, azonban ez nem érvényes az egyéb fogyóanyagokra és tartozékokra, valamint akkor, ha a felhasználó saját maga szerelte szét a készüléket, a szakszerűtlen használat, nem eredeti alkatrészek használata által okozott károokra, a normál felhasználást jelentősen meghaladó igénybevétel esetén.

# **Készen áll.**

Jobb megvilágítás, telített hangzás és elegendő erő.



A Festool segítségével végzett mindennapi munkákhoz – a megfelelő gépek mellett – a megfelelő munkakörnyezet is hozzátartozik. Mert a tökéletes megvilágítással, az egyedülálló hangzással, valamint az elegendő energiával még a munka is jobban megy.

## Akkus lámpa SYSLITE KAL II

A kézre álló KAL II mindig készen áll, ha a sötét sarkokat meg kell világítani. A három nagy teljesítményű, energiahatékony LED-del, csekély tömegével és kompakt kialakításával szívesen látott segítő. Minden szokványos Festool akkuhoz csatlakoztatható.



Műszaki adatok	KAL II
Lumen érték 1./2. fokozat (lm)	310/769
Világítóeszköz (W)	18
Világítás időtartama (belső akku) 1./2. fokozat (min)	290/120
Üzem Festool betölthető akkuegységekkel (V)	10,8 – 18
Állványmenet méretei (")	1/4
Tömeg (akkuegység nélkül) (kg)	0,7

További tudnivalók a következő oldalon: 296

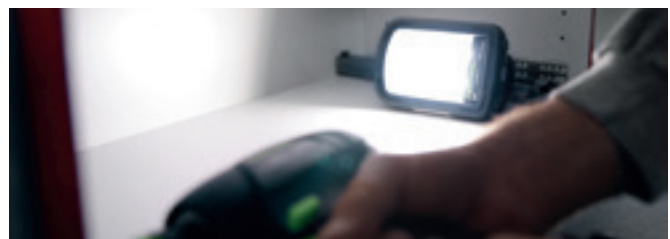

### Építkezésekre készült

A SYSLITE KAL II háza törés- és ütésálló alumínium présöntvény. A nagy, süllyesztett markolat hőszigetelt a felhasználó és a világítótest védelme érdekében.

## Munkahelyi rádió

### SYSROCK BR 10 DAB+

Robusztus, kompakt, nagy teljesítményű: a SYSROCK munkahelyi rádió minden ablakpárkányban elfér, kompakt mérete mellett csekély tömegű, hangzása egyedülálló. A DAB+ segítségével a frekvenciazavarokat elfelejtetheti.



Műszaki adatok	BR 10 DAB+
Üzem Festool betölthető akkuegységekkel (V)	18
Rádió vétele	FM / DAB+
Hangszóró (W)	10
Adóhelyek száma	2 x 4
USB-aljzat	5V/1,2A
Súly (kg)	0,7

További tudnivalók a következő oldalon: 314



#### Zenehallgatáshoz és telefonáláshoz

A Bluetooth® csatlakozásnak köszönhetően a SYSROCK összeköthető az okostelefonnal – tökéletes a saját zenék hallgatásához és a hívások fogadásához.

## Telefontöltő

### PHC 18

A PHC 18 telefontöltő intelligens adapterével minden 18 V-os Festool akkuegységet Powerbank akkuvá alakít (kivétel: 3,1 Ah Ergo akkuegység). Akár három okostelefon töltésére alkalmas, a saját töltőkábelrel és indukciós módon is.

Műszaki adatok	PHC 18
USB-A kompatibilis kimenet	5 V / 2,4 A / 12 W
USB-C kompatibilis kimenet	5 V / 2,4 A / 12 W
Az indukciós töltés kompatibilis a Qi-BPP/PPDE szabvánnyal	5 W / 9 W

További tudnivalók a következő oldalon: 327

Új



#### Energia egyszerre három okostelefon számára

Két klasszikus USB kimenet (A és C típus), valamint az indukciós töltőfelület egyidejűleg akár három okostelefon töltését teszi lehetővé.

# Készen áll.

Egyedi és nagy teljesítményű megoldásokhoz.

**ÚJ**

2022. októbertől 8,0 Ah változatban is elérhető



Akkuegységek áttekintése	2,6 Ah XS	3,1 Ah Ergo	3,1 Ah Compact	4,0 Ah Li-HighPower Compact
Akkumulátorfeszültség	10,8 Volt	18 volt	18 volt	18 volt
AIRSTREAM				•
Megfelelő töltőkészülékek	MXC	TCL 6   TCL 6 DUO   SCA 8	TCL 6   TCL 6 DUO   SCA 8	TCL 6   TCL 6 DUO   SCA 8
Előnyök	Kifejezetten a TXS és CXS típusokhoz kifejlesztve kis méretű, könnyű, kompakt	Kifejezetten az ETSC 125, DTSC 400, RTSC 400 egykezes csiszolókhöz kifejlesztve nagy teljesítményű és kitartó	Nagyon könnyű és ezáltal ideális a fúráshoz és csavarozáshoz. Az ergonomikus munkavégzés specialista	Az új kompakt megoldás: maximális teljesítmény kisebb tömeg mellett elég erőteljes minden alkalmazáshoz 20%-kal könnyebb és 50%-kal kompaktabb, mint az 5,2 Ah-s standard akkuegység
Ideális alkalmazási terület	Könnyű csavarozások szerelése során, középpontban az ergonómia és a kényelem.	Megszakításmentes csiszolási munkák az RTSC 400, DTSC 400 vagy ETSC 125 típusal, az akkuegységek töltési időnél hosszabb üzemidejének köszönhetően.	Ideális a könnyű, kis teljesítményű szerelési munkákhoz, ahol a könnyű súly a fontos: pl. egyszerűbb csavarozás a T 18, C 18, DWC 18 stb. akkus csavarozókkal.	Minden tevékenységhez és 18 V-os készülékekhez – fókuszban a kompakt és könnyű felépítés. Például minden fúrási és csavarozási alkalmazáshoz a C 18, T 18, DWC 18, TPC 18/ TDC 18, BHC 18, TID 18 gépekkel, de a PSC/ PSBC 420 stb. szúrófűrésszel végzett alkalmazásokhoz is.
Súly	0,20 kg	0,40 kg	0,40 kg	0,60 kg
Bluetooth®-változatok		•		•
Cikkszám	500184	202497	201789	205034
Ár, (Ft)*	<b>24.100</b> 30.607	<b>34.800</b> 44.196	<b>27.200</b> 34.544	<b>37.000</b> 46.990



**Új**



	MXC töltőkészülék	TCL 6 gyorstöltő készülék	SCA 8 gyorstöltő készülék	TCL 6 DUO gyorstöltő készülék
AIRSTREAM			•	•
Maximális töltőáram	2,8 A	6,0 A	8,0 A	2x 6,0 A
Előnyök	Kifejezetten a 2,6 Ah [10,8 V] akkuegységekhez (CXS és TXS) kifejlesztve	LED-es kijelző a maradék töltési idő és a töltés állapotának megjelenítésére minden Festool 18 V-os akkuegységhez (Ergo akkuegységhez is)		
Súly	0,50 kg	0,80 kg	1,10 kg	1,5 kg
Cikkszám	497495	201135	200178	577017
Ár, (Ft)*	<b>21.500</b> 27.305	<b>21.500</b> 27.305	<b>33.300</b> 42.291	<b>43.000</b> 54.610



5,2 Ah	6,2 Ah
18 volt	18 volt
•	•
TCL 6   TCL 6 DUO   SCA 8 (AIRSTREAM technológiával)	TCL 6   TCL 6 DUO   SCA 8 (AIRSTREAM technológiával)
Erőteljes mindenre az összes alkalmazáshoz	A legnagyobb teljesítményű: vágásokhoz, valamint fűrészi és csavarozási alkalmazásokhoz
Minden tevékenységhez és 18 V-os készülékhez – főképpen a teljesítménnyel és kivitartással. Például a kitarító munkavégzéshez AGC 18, HKC 55, TSC 55 gépekkel, valamint nehéz fűrészi és csavarozási alkalmazásokhoz a TPC 18/ TDC 18 gépekkel.	A nagy erőt és különleges kivitartást igénylő tevékenységekhez, például a TSC 55 / HKC 55 merülőfűrésszel vagy kézi kör-fűrésszel, vagy az AGC 18 akkus sarokcsiszolóval hosszú ideig végzett munkákhoz. Kizárólag tartozékként kapható.
0,70 kg	0,70 kg
•	•
202479	201797
<b>44.600</b> 56.642	<b>55.900</b> 70.993



### Pormentes munkavégzés könnyedén.

A Bluetooth® akkuegységgel az akkus gép bekapcsolásakor az elszívómobil is automatikusan elindul. Minden 18 V-os akkuegység már Bluetooth® technológiával kapható, és számos akkus géphez is ezt mellékeljük. Emellett a Festool Work alkalmazásban bármikor további információkat kaphat a töltöttségi szintről, állapotról és az utolsó összeköttetéséről.



### Egyedülálló: ingyenes teljes körű javítás\*\* – beleértve az akkukat is.

Gyors, alapos és az első három évben teljesen díjmentes. Javításunk első osztályú szolgáltatás. Az all-inclusive\*\*\* garancia keretében még az olyan jellegzetesen kopó alkatrészeket is díjmentesen kicseréljük, mint a szénkefék, a golyóscsapágyak vagy a tömítőgyűrűk. Tehát röviden: száz százalékos javítás nulla költséggel. Ráadásul: mindez az akkumulátorokra és a töltőberendezésekre is vonatkozik.\*\*

\*\* „Teljes körű ingyenes javítás” érvényes az akkuegységekre és a töltőberendezésekre is, azonban ez nem érvényes az egyéb fogyóanyagokra és tartozékokra, valamint akkor, ha a felhasználó saját maga szerelte szét a készüléket, a szakszerűtlen használat, nem eredeti alkatrészek használata által okozott károokra, a normál felhasználást jelentősen meghaladó igénybevétel esetén.

\*\*\* All-inclusive garancia – érvényes az összes a vásárlástól számított 30 napon belül regisztrált Festool gépre. A Festool garanciális szolgáltatási feltételei a [www.festool.hu/serviz](http://www.festool.hu/serviz) oldalon találhatóak.



4,0 Ah Li-HighPower Compact energiaellátó készletek		5,2 Ah energiaellátó készlet		SYS3 M 187 ENG 18V
SYS3 M 187 Systainer, 1x TCL 6 DUO töltőkészülék és		SYS3 M 187 Systainer, 1x TCL 6 DUO töltőkészülék és		Üres Systainer betéttel: négy akkuegység és két töltőkészülék tárolására.
2 db 4,0 Ah Li-HighPower kompakt akkuegység	4 db 4,0 Ah Li-HighPower kompakt akkuegység	2 db 5,2 Ah akkuegység	4 db 5,2 Ah akkuegység	
Energia. Jól elcsomagolva: kettő vagy négy akkuegység. Egy töltőberendezés. Systainer <sup>3</sup> tárolóban. A Festool Basic változatok ideális kiegészítőjeként vagy kiegészítő akkuegységként a műhelyben és az építkezési helyszíneken. 5,2 Ah-s akkuegységekkel vagy x 4,0 Ah Li-HighPower Compact akkuegységekkel kapható. A TCL 6 DUO gyorsöltő berendezésnek köszönhetően gyorsan újra használatba vehető.				Rendkívül rugalmas: egyedileg felszerelhető. Legyen szó az 5,2 Ah-s akkuegység maximális erejéről, a kompakt akkuegység maximális könnyűségéről vagy ezek tökéletes kombinációjáról: az intelligens betét tökéletesen illik minden Festool akkuegységhez és töltőkészülékhez.
577109	577104	577075	577136 (2022. tavaszától)	577133
<b>96.200</b> 122.174	<b>156.900</b> 199.263	<b>108.500</b> 137.795	<b>181.700</b> 230.759	<b>26.400</b> 33.528

\* A gyártó által ajánlott, kötelezettség nélküli irányárak. Az árak szakkereskedőnként eltérőek lehetnek. **Áfa nélkül.** | Áfával együtt.

A vibráció- és kibocsátási értékeket a kezelési útmutatókban találja, vagy online a [www.festool.hu](http://www.festool.hu) oldalon.

## 02 Vágás és oszcillálás







**032** CARVEX  
szűrőfűrészek



**034** TRION  
szűrőfűrészek



**048** Merülőfűrészek



**054** Kézi körfűrészek



**059** Vezetősín rendszer



**060** KAPEX  
gérvágók



**066** SYMMETRIC  
szegélylécfűrész



**068** Asztali körfűrész



**072** PRECISIO  
asztali vonó-leszabó fűrészek



**082** Lánzfűrészek



**084** Akkus  
szigetelőanyag fűrészek



**086** VECTURO  
akkus oszcilláló kéziszerszám

# Könnyű. Kézre álló. Verhetetlen az ívekben – akár HighPower Compact akkumulátorral.

## A CARVEX szűrőfűrészek.

A CARVEX készülékkel minden pozícióban kényelmesen dolgozhat. És gyorsan: 3800 löket percenként az EC-TEC motorral elérhető utánozhatatlan húzóerő és a verhetetlenül jó ív menti viselkedés szolgálatában. Minden feladathoz beállítható. Erről a sokoldalú tartozékok gondoskodnak, úgy mint a szögben állítható asztal, a körvágó, a vezetősín és a különböző futófelületek.



### Szűrőfűrészek CARVEX PS 420 CARVEX PSB 420

Ön dönti el: a CARVEX PS 420 gépet közvetlenül az ergonomikus markolatfogantyúval vezetheti, miközben a CARVEX PSB 420 kézhez álló vasalómarkolattal rendelkezik. Válasszon tetszés szerint – az erőben, kényelemben és ergonómiában nincs különbség.

### Akkus szűrőfűrészek CARVEX PSC 420 CARVEX PSBC 420

Akkumulátoros változatok: ergonomikus munkavégzés vezeték nélkül – a 18 V-os akkuegységnek köszönhetően elektromos hálózattól függetlenül működik, fáradtságmentes munkavégzés minden alkalmazási területen.



Szénkefe nélküli  
EC-TEC motor





#### Csere szerszám nélkül

Az anyag sajátosságainak megfelelő munkavégzés kifizetődik. Az eredmény precízebb, és a fűrészlapok egyértelműen hosszabb élettartamúak. Ezért is alapozzuk a Festool rendszert rövid előkészületi időre: egykezes, szerszám nélküli fűrészlapcserével. Az asztalok és futófelületek ugyancsak szerszám nélkül cserélhetők.



#### Optimális kezelés és irányítás

Súlya csupán 2,3 kg, karcsú, ergonomikus építmény, csúszásmentes lágy gumiborítás és mindkét oldalon (a vasalófogantyús változatnál középen is) elhelyezett kapcsológomb a jobb, illetve a bal kézzel végzett munkákhoz.



#### Pontos vágás az előrajzolt mintán

A stroboszkóp fény optikailag a fűrészlap álló helyzetének látszatát eredményezi, a CARVEX porelszívási és lefúvási funkciójának köszönhetően szabad a rálátás az előrajzolt mintára.

#### Sokoldalúan alkalmazható

Mindig sikerül, még a legkisebb köröknél is (34 mm és 1,5 m közötti sugarakkal) – a körvágóval és a megfelelő szűrőfűrészlappal, pl. a S 75/4 FSG-vel.

## Minden kéznél van. A tartozék-Systainer.

Különböző futófelületek, körkivágók, szögben állítható asztal, adapterasztal, pót kipattogzástároló – a ZH-SYS-PS tartozék-Systainer minden alkalmazáshoz kéznél tartja az összes tartozékot a szűrőfűrész optimális használatához. Tisztán és kompakt módon, praktikus Systainerben<sup>3</sup> rendszerezve.

További tudnivalók a következő oldalon: 37



# Klasszikusaink – bizonyítottan széleskörű használatra.

## A TRION szűrőfűrészek.

Oda-vissza robusztus és erőteljes. A háromszoros fűrészlap-megvezetés és a párhuzamosan állítható keményfém-vezetőpofa precíz, szögtartó vágást biztosít. Ezen kívül időt takaríthat meg: a kiszakadásmentes vágásokhoz használt egyszerű, de hatékony kipattogzásgátló és a szerszám nélküli FastFix fűrészlap-gyorscserélő rendszer használata révén nincs szükség utólagos megmunkálásra.

### Szűrőfűrész TRION PS 300

A speciális fogantyúval rendelkező PS 300-at az olyan optimális kezelhetőség emeli ki, mint pl. az egykezes az irányítás. A kezelőelemek átnyúlás nélkül elérhetők minden helyzetben. Az előnyös súlypont jól beválik minden pozícióban.



### Szűrőfűrész TRION PSB 300

A PS 300 készülék vasalófogantyús változatoként a PSB 300 ugyanazokat az átgondolt jellemzőket nyújtja, mint az alapmodell. Így mindenki kiválaszthatja a neki megfelelő markolatformát. Teljesen személyre szabott megoldás.



#### Erőteljes, időállóan precíz

A háromszoros fűrészlap-megvezetés és a párhuzamosan állítható keményfém-vezetőpofa precíz, szögtartó vágást biztosít. Az asztal egyszerű elfordításával könnyen elvégezhetőek a gérvágások.



#### A fűrészlap gyors cseréje

A szerszám nélküli FastFix fűrészlap-gyorsbefogó rendszerrel időt és pénzt takarít meg. A MIM (Metal Injection-Molding) technikával készült retesz és az üvegerősítésű gyorsbefogó kar biztosítja a hosszú távon is biztonságos működést.



#### Kipattogzásmentes vágás

A kipattogzásmentes vágást eredményező egyszerű, de hatékony kipattogzásgátlónak köszönhetően nincs szükség időigényes utómunkálatokra, még a furnézott felületeknél sem. Tipikus Festool: precizitás minden részletben.













Műszaki adatok	PS 420	PSB 420	PSC 420	PSBC 420	PS 300	PSB 300
Teljesítményfelvétel (W)	550	550	–	–	720	720
Akkumulátorfeszültség (V)	–	–	18	18	–	–
Löketszám (min <sup>-1</sup> )	1.500 – 3.800	1.000 – 3.800	1.500 – 3.800	1.000 – 3.800	1.000 – 2.900	1.000 – 2.900
Előhajlás-állítás fokozatok	4	4	4	4	4	4
Lapdöntés (°)	–	–	–	–	0 – 45	0 – 45
Vágási mélység fában (mm)	120	120	120	120	120	120
Vágási mélység nemvas fémben (mm)	20	20	20	20	20	20
Vágási mélység acélban (puha) (mm)	10	10	10	10	10	10
Akkukapacitás (Ah)	–	–	4	4	–	–
Súly (kg)	1,9	1,9	–	–	2,4	2,4
Súly akkumulátorral (kg)	–	–	2,3	2,3	–	–

#### Alkalmazások

Elektromos hálózattól független munkavégzés	–	–	●	●	–	–
Mosogató tálak és főzőlapok kivágása	●	●	●	●	●	●
Összeillesztési munkálatok bútornál, konyhaszekrényeknél, belsőépítésnél	●	●	●	●	●	●
Körök és ívek vágása	●	●	●	●	○	○
Szegélyek összeillesztése	●	●	●	●	●	●
Munkadarabok méretre vágása	●	●	●	●	●	●
Ívek gerendákon	●	●	●	●	●	●
Bevágás alulról	●	●	●	●	●	○

kiválóan megfelel ●  
megfelel ○

Szállítási terjedelem	Ár, (Ft)*	Cikkszám
<b>PS 420</b>	Az összes változat: felszerelve a következőkkel: 2 x szűrőfűrészlap készlet: 1x WOOD FINE CUT S 75/2,5 és 1x WOOD UNIVERSAL S 75/4 FSG, kipattogzásgátló, SYS3 M 137 Systainer	
 <b>PS 420 EBQ-Plus</b>	143.200 181.864	576175
 <b>PS 420 EBQ-Set</b> tartozék-Systainer	234.600 297.942	576176
<b>PSB 420</b>		
 <b>PSB 420 EBQ-Plus</b> 2 x szűrőfűrészlap készlet: 1x WOOD FINE CUT S 75/2,5 és 1x WOOD UNIVERSAL S 75/4 FSG, kipattogzásgátló, SYS3 M 137 Systainer	143.200 181.864	576186
<b>PSC 420</b>	Az összes változat: felszerelve a következőkkel: 2 x szűrőfűrészlap készlet: 1x WOOD FINE CUT S 75/2,5 és 1x WOOD UNIVERSAL S 75/4 FSG, kipattogzásgátló, SYS3 M 187 Systainer	
 <b>PSC 420 EB-Basic</b> akku nélkül, töltőkészülék nélkül	127.700 162.179	576521
 <b>PSC 420 HPC 4,0 EBI-Plus</b> BP 18 Li 4,0 HPC-ASI akkuegység, TCL 6 gyorstöltő készülék	186.200 236.474	576525
 <b>PSC 420 HPC 4,0 EBI-Set</b> BP 18 Li 4,0 HPC-ASI akkuegység, TCL 6 gyorstöltő készülék, tartozék-Systainer	277.500 352.425	576523
<b>PSBC 420</b>	Az összes változat: felszerelve a következőkkel: 2 x szűrőfűrészlap készlet: 1x WOOD FINE CUT S 75/2,5 és 1x WOOD UNIVERSAL S 75/4 FSG, kipattogzásgátló, SYS3 M 187 Systainer	
 <b>PSBC 420 EB-Basic</b> akku nélkül, töltőkészülék nélkül	127.700 162.179	576530
 <b>PSBC 420 HPC 4,0 EBI-Plus</b> BP 18 Li 4,0 HPC-ASI akkuegység, TCL 6 gyorstöltő készülék	186.200 236.474	576532
<b>PS 300</b>		
 <b>PS 300 EQ-Plus</b> 2 x szűrőfűrészlap készlet: 1x WOOD FINE CUT S 75/2,5 és 1x WOOD UNIVERSAL S 75/4 FSG, kipattogzásgátló, SYS3 M 137 Systainer	115.500 146.685	576041
<b>PSB 300</b>		
 <b>PSB 300 EQ-Plus</b> 2 x szűrőfűrészlap készlet: 1x WOOD FINE CUT S 75/2,5 és 1x WOOD UNIVERSAL S 75/4 FSG, kipattogzásgátló, SYS3 M 137 Systainer	115.500 146.685	576047

## Ajánlásunk: Festool Order alkalmazás.

Töltse le most  
ingyenesen

Az Order alkalmazással kereshet Festool gépet, megfelelő tartozékokat vagy fogyóanyagokat, saját digitális bevásárlólistát készíthet, amelyet kényelmesen elküldhet a szakkereskedőnek. A Kedvencek funkcióval egyszerűen újra megrendelhetők az elmentett tartozékok és a fogyóanyagok. Így kényelmesen és akár útközben is intézheti a megrendeléseket, ezeket bármikor áttekintheti, így gondoskodhat a még jobban szervezett mindennapi munkavégzésről.



További tudnivalók a következő oldalon: 6

Tartozékok	Ár, (Ft)*	Cikkszám
 <b>Szögben állítható asztal WT-PS 420</b> a PS(C) 400/420, PSB(C) 400/420 fűrészekhez, szögben végzett vágásokhoz +45°-tól -45°-ig, fokozatmentes szögbeállítás	<b>45.600</b> 57.912	496134
 <b>Adapter asztal ADT-PS 420</b> a PS(C) 400/420, PSB(C) 400/420 fűrészekhez, a PS alkalmazásához a vezetősínen, a CMS Compact Modul System-be való beépítéshez, a KS-PS 400 körkivágóval összeköttetésben	<b>5.800</b> 7.366	497303
<b>Körkivágó</b> <b>Az összes változat: felszerelve a következőkkel: a PS(C) 400/420, PSB(C) 400/420 fűrészekhez, kör-Ø: 120 mm – 3 m</b>		
 <b>KS-PS 420</b> az ADT-PS 400 adapter asztallal összeköttetésben	<b>19.100</b> 24.257	497304
 <b>KS-PS 420 Set</b> ADT-PS 420 adapter asztallal	<b>24.800</b> 31.496	497443
<b>Futófelület</b> <b>Az összes változat: felszerelve a következőkkel: a PS(C) 400/420, PSB(C) 400/420 fűrészekhez</b>		
 <b>LAS-PS 420</b> műanyag „mindenes” fához vagy fához hasonló anyagokhoz	<b>4.100</b> 5.207	497297
 <b>LAS-Soft-PS 420</b> optimalizált csúszóképességű, csomós felület, fához vagy fához hasonló anyagokhoz	<b>4.100</b> 5.207	497298
 <b>LAS-HGW-PS 420</b> hosszú élettartamú keményszövet futófelület fához vagy fához hasonló anyagokhoz	<b>6.100</b> 7.747	497299
 <b>LAS-St-PS 420</b> az összes fémes anyaghoz	<b>6.100</b> 7.747	497300
 <b>LAS-STF-PS 420</b> kényes felületekhez	<b>6.100</b> 7.747	497301
 <b>Tartalék filc EF-LAS-STF-PS 420</b> a PS(C) 400/420, PSB(C) 400/420 fűrészekhez, 5 db tartalék filc a LAS-STF-PS 420 StickFix futófelülethez	<b>3.600</b> 4.572	497444
 <b>Tartozék-Systainer ZH-SYS-PS 420</b> a PS(C) 400/420, PSB(C) 400/420 fűrészekhez, 5 db kipattogzásgátló, puha futófelület, kemény futófelület, acél futófelület, StickFix futófelület, szögben állítható asztal, adapter asztal, körkivágó, StickFix filc, SYS3 M 112 Systainer	<b>91.400</b> 116.078	576789
 <b>Vezetőidom FS-PS/PSB 300</b> PS 200, PS 300, PSB 300, PS 2 hoz, a szűrőfűrész alkalmazásához az FS és az FS/2 vezető rendszerekkel	<b>5.700</b> 7.239	490031
 <b>Párhuzamvezető PA-PS/PSB 300</b> PS 300, PSB 300, PS200, PS2-hez, max. munkadarab-szélesség 200 mm	<b>10.400</b> 13.208	490119
 <b>Körkivágó KS-PS/PSB 300</b> PS 300, PSB 300, PS200, PS2-hez, körátmérő 130 – 720 mm	<b>10.400</b> 13.208	490118
<b>Kipattogzásgátló</b> <b>Az összes változat: felszerelve a következőkkel: a PS 300, PSB 300, PS(C) 400/420, PSB(C) 400/420 típusokhoz, megakadályozza a vágott élek kipattogzását</b>		
 <b>SP-PS/PSB 300/5</b> a csomag tartalma 5 Darab	<b>2.600</b> 3.302	490120
 <b>SP-PS/PSB 300/20</b> a csomag tartalma 20 Darab	<b>4.800</b> 6.096	490121
 <b>Akku- és töltőtechnológia</b> a 28. oldaltól		

\* A gyártó által ajánlott, kötelezettség nélküli irányárak. Az árak szakkereskedőnként eltérőek lehetnek.  
Áfa nélkül. | Áfával együtt.

## Új sokoldalúság tökéletes vágásokhoz.

Nagy tempó az egyeneseken és precizitás a szűk íveken. Fában, műanyagban, építőanyagokban és fémekben. Terpesztett vagy köszörült fogakkal, nagy vagy kis fogosztással, HCS szerszámacélból vagy keményfémlapkával. Akármit is akar vágni – az új Festool fűrészlap-kínálatban azonnal megtalálja a megfelelőt – az optimalizált felhasználói áttekintésre csak egy pillantást kell vetnie.

### WOOD

#### Fa

A kimagasló eredményekért fa alapú anyagokban kiváló minőségű HCS szerszámacélból.

### PLASTICS

#### Műanyagok

Kifejezetten a kiváló vágási eredmény eléréséhez szinten minden műanyagban.

### METAL

#### Fém

Ívelt alapforma HCS bimetálból – ideális fémek, pl. alumínium és acél megmunkálására.

### BUILDING MATERIALS

#### Építőanyagok

Keményfémlapkás a lehető legnagyobb tartósságért abrazív anyagok esetén is.

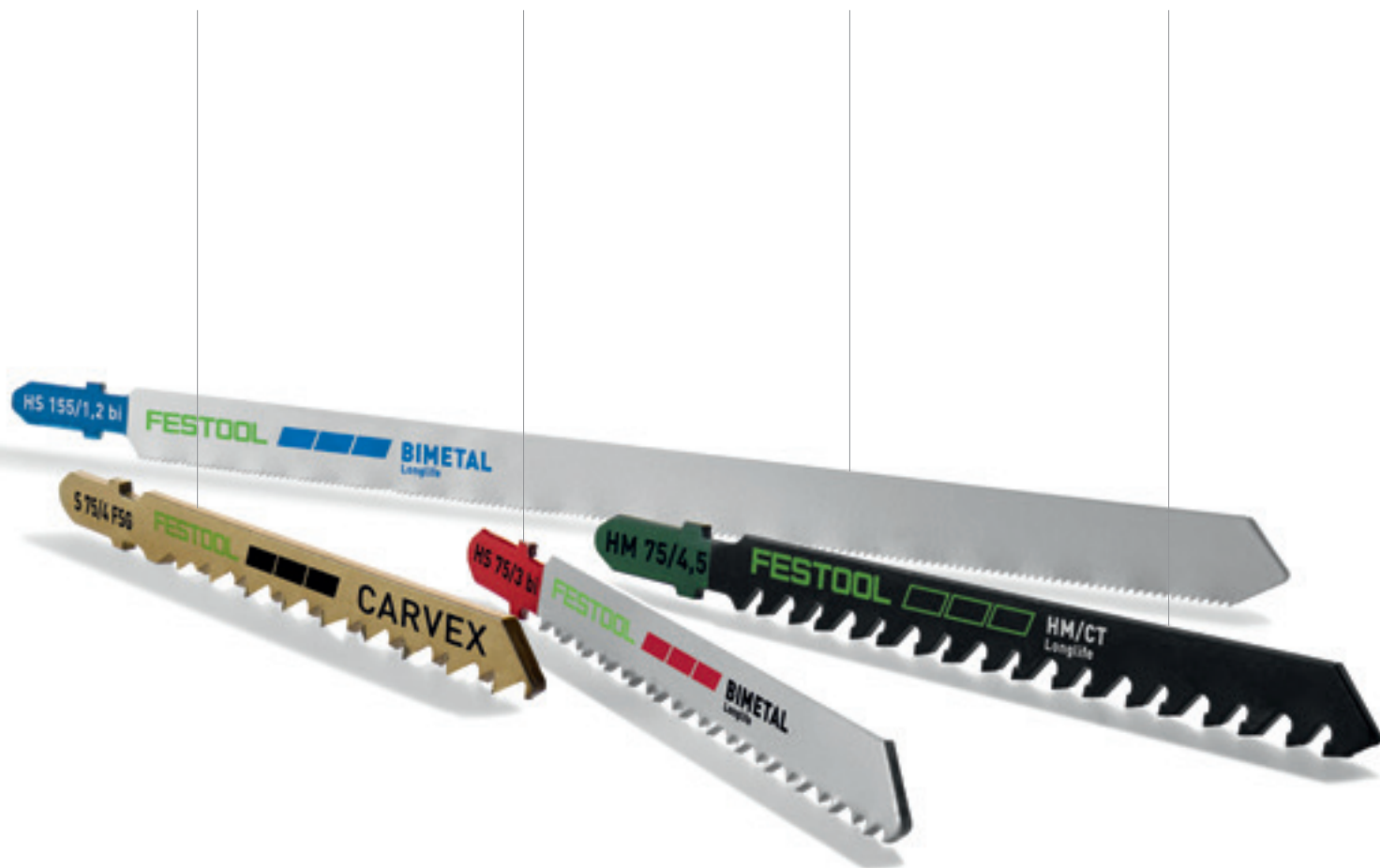



## Tippek a szűrőfűrész alkalmazásnak megfelelő, helyes beállításához.

### Fordulatszám szabályozás

A magas fordulatszám a 4–6. fokozaton optimális a hőmérsékletre nem érzékeny, puha anyagok pl. fa megmunkálására. Az alacsony fordulatszám az 1–3. fokozaton a hőmérsékletre érzékeny műanyagok, pl. akril és PET megmunkálásához ajánlott, a kenődés megelőzésére, valamint fémek és építőanyagok esetében a szűrőfűrészlap kopásának elkerülése, ill. a porképződés minimalizálása érdekében.

### Ingalóket beállítás

Minél nagyobb az ingalóket, annál gyorsabban és könnyebben halad a szűrőfűrész az anyagban, de ugyanakkor jelentős kipattogzást is eredményez. A kisebb, vagy kikapcsolt ingalóket kevés kipattogzással járó, pontos vágást eredményez kisebb munkatempó mellett, ezért alkalmas a precíz illesztésekhez és az ívelt vágásokhoz.



Anyag	Fűrészlap	Alkalmazás	Fordulatszám-ajánlás	Ingalóket ajánlás
WOOD	Basic	Gyors vágásokhoz fában, a precíz pontosság igénye nélkül.	4-6	
	Universal	A derékszögű vágásokra szolgáló univerzális fűrészlap alapján véve lefed minden, fában történő alkalmazást. Optimálisan kombinálható Festool vezetősínnel is.	4-6	
	Straight Cut	Derékszögű, nagyon precíz vágások a rendkívül éles japán fogazatnak köszönhetően – ezzel előbb felhasítja, majd tisztán átvágja a rostokat.	4-6	Min. a nagy precizitáshoz Max. a nagy tempóhoz
	Curves	Ideális az ívekhez – még extrém szűk ívek is lehetségesek.	4-6	
	Fine Cut	A pontosan vágott, kipattogzás mentes felületekért.	4-6	
PLASTICS	Solid Materials	Tömör műanyagok és szálerősítésű műanyagok vágásához.	1-3	
	Profile	Műanyag profilokhoz, akrilüveghez (pl. Plexiglas®) és lágy műanyagokhoz.	1-3	ki
	Laminate	Laminátokhoz és melamingyanta kötésű lapokhoz (pl. Trespa®).	1-3	
METAL	Steel/Stainless Steel	Alumínium, acél és rozsdamentes acél megmunkálásához.	1-3	ki
	Sandwich Materials	Szendvicsanyagokhoz.	1-3	
BUILDING MATERIALS	Abrasive Materials	Gipsz- és cementkötésű forgács- és farostlemezekhez.	1-3	
	Ceramics	Tégla és kerámia megmunkálásához.	1-3	Min. a nagy precizitáshoz Max. a nagy tempóhoz
	Insulation	Puha szigetelőanyagokhoz, kartonhoz és polisztirolhoz.	1-3	

## 02 Vágás és oszcillálás

### Fogosztás, csiszolási mód és anyag



Terpesztett fogak gyors vágáshoz



Kúposra köszörült lapok a tiszta vágás érdekében



HCS-szerszámacél: standard minőség minden faanyaghoz



HS-bimetál: nagy mértékben hőálló és kopásálló

### Jellemző tulajdonságok



Keményfém: nagy mértékben hőálló és kopásálló























Keményforrasztott HM-szórású, sűrű fogazás































Durva vagy sűrű fogazású fűrészlap. Ökölszabály: legalább 3 fognak fognia kell



Hullámosított fűrészlap, mart fogak

Basic	Egyenes vágás	Kanyarító vágás	Vágás derékszögben	Tiszta, kiszakadásmentes vágás	Fűrészlap hossza	Fogosztás
 S 75/4/5	<input type="radio"/>	<input type="radio"/>	<input type="radio"/>	<input type="radio"/>	75 mm	4 mm
 S 75/4/25	<input type="radio"/>	<input type="radio"/>	<input type="radio"/>	<input type="radio"/>	75 mm	4 mm
 S 75/4/100	<input type="radio"/>	<input type="radio"/>	<input type="radio"/>	<input type="radio"/>	75 mm	4 mm
 S 105/4/5	<input type="radio"/>	<input type="radio"/>	<input type="radio"/>	<input type="radio"/>	105 mm	4 mm
<b>Univerzális</b>						
 S 75/4 FSG/5	<input type="radio"/>	<input type="radio"/>	<input checked="" type="radio"/>	<input type="radio"/>	75 mm	4 mm
 S 75/4 FSG/20	<input type="radio"/>	<input type="radio"/>	<input checked="" type="radio"/>	<input type="radio"/>	75 mm	4 mm
 S 105/4 FSG/5	<input type="radio"/>	<input type="radio"/>	<input checked="" type="radio"/>	<input type="radio"/>	105 mm	4 mm
 S 105/4 FSG/20	<input type="radio"/>	<input type="radio"/>	<input checked="" type="radio"/>	<input type="radio"/>	105 mm	4 mm
 S 145/4 FSG/5	<input type="radio"/>	<input type="radio"/>	<input checked="" type="radio"/>	<input type="radio"/>	145 mm	4 mm
<b>Straight Cut</b>						
 S 75/2,8/5	<input checked="" type="radio"/>	<input type="radio"/>	<input checked="" type="radio"/>	<input type="radio"/>	75 mm	2,8 mm
 S 75/2,8/20	<input checked="" type="radio"/>	<input type="radio"/>	<input checked="" type="radio"/>	<input type="radio"/>	75 mm	2,8 mm
 S 105/2,8/5	<input checked="" type="radio"/>	<input type="radio"/>	<input checked="" type="radio"/>	<input type="radio"/>	105 mm	2,8 mm
 S 105/2,8/20	<input checked="" type="radio"/>	<input type="radio"/>	<input checked="" type="radio"/>	<input type="radio"/>	105 mm	2,8 mm
 S 145/2,8/5	<input checked="" type="radio"/>	<input type="radio"/>	<input checked="" type="radio"/>	<input type="radio"/>	145 mm	2,8 mm
<b>Curves</b>						
 S 75/1,4 K/5	<input type="radio"/>	<input type="radio"/>	<input type="radio"/>	<input type="radio"/>	75 mm	1,4 mm
 S 75/4 K/5	<input type="radio"/>	<input checked="" type="radio"/>	<input type="radio"/>	<input type="radio"/>	75 mm	4 mm
 S 75/4 K/20	<input type="radio"/>	<input checked="" type="radio"/>	<input type="radio"/>	<input type="radio"/>	75 mm	4 mm
<b>Fine Cut</b>						
 S 75/2,5/5	<input checked="" type="radio"/>	<input type="radio"/>	<input type="radio"/>	<input checked="" type="radio"/>	75 mm	2,5 mm
 S 75/2,5/25	<input checked="" type="radio"/>	<input type="radio"/>	<input type="radio"/>	<input checked="" type="radio"/>	75 mm	2,5 mm
 S 75/2,5 R/5	<input checked="" type="radio"/>	<input type="radio"/>	<input type="radio"/>	<input checked="" type="radio"/>	75 mm	2,5 mm

(Tolásra vágó fogazás)

A munkadarab maximális hosszúsága	A csomag tartalma	Ár, (Ft)*	Cikkszám	Témörfa	Forgácslapok/lécbetétes bútortalapok nyers furnérból	Bevonattal ellátott forgácslapok, furnérozott lécbetétes bútortalapok	Melamingyanta lapok (Trespal®, Resopal®), laminát	Szálerősített műanyagok, GFK	Puha műanyagok, PVC	Témör műanyag, akrilüveg (Plexiglas®)	Műanyagprofilok, akrilüveg, plexiüveg
											
 30 mm	5 Darab	<b>3.700</b> 4.699	204305	●	●	●					
 30 mm	25 Darab	<b>14.200</b> 18.034	204306	●	●	●					
 30 mm	100 Darab	<b>49.500</b> 62.865	204346	●	●	●					
 60 mm	5 Darab	<b>5.900</b> 7.493	204315	●	●	●					
 30 mm	5 Darab	<b>8.000</b> 10.160	204316	●	●	●					
 30 mm	20 Darab	<b>26.700</b> 33.909	204317	●	●	●					
 60 mm	5 Darab	<b>10.600</b> 13.462	204327	●	●	●					
 60 mm	20 Darab	<b>34.200</b> 43.434	204332	●	●	●					
 100 mm	5 Darab	<b>12.300</b> 15.621	204335	●	●	●					
 30 mm	5 Darab	<b>6.600</b> 8.382	204260	●	●	●					
 30 mm	20 Darab	<b>22.000</b> 27.940	204261	●	●	●					
 60 mm	5 Darab	<b>8.800</b> 11.176	204262	●	●	●					
 60 mm	20 Darab	<b>29.000</b> 36.830	204263	●	●	●					
 100 mm	5 Darab	<b>10.300</b> 13.081	204264	●	●	●					
 10 mm	5 Darab	<b>4.700</b> 5.969	204267	●	●	●					
 30 mm	5 Darab	<b>5.000</b> 6.350	204265	●	●	●					
 30 mm	20 Darab	<b>16.500</b> 20.955	204266	●	●	●					
 30 mm	5 Darab	<b>5.300</b> 6.731	204256	●	○	●			○	○	
 30 mm	25 Darab	<b>21.300</b> 27.051	204257	●	○	●			○	○	
 30 mm	5 Darab	<b>5.300</b> 6.731	204259	●	○	●			○	○	

kiválóan megfelel ●  
megfelel ○

\* A gyártó által ajánlott, kötelezettség nélküli irányárak. Az árak szakkereskedőnként eltérőek lehetnek. **Áfa nélkül.** | Áfával együtt.

## 02 Vágás és oszcillálás

### Fogosztás, csiszolási mód és anyag



Terpesztett fogak gyors vágáshoz



Kúposra köszörült lapok a tiszta vágás érdekében



HCS-szerszámacél: standard minőség minden faanyaghoz



HS-bimetál: nagy mértékben hőálló és kopásálló

### Jellemző tulajdonságok



Keményfém: nagy mértékben hőálló és kopásálló



Keményforrasztott HM-szórású, sűrű fogazás



Durva vagy sűrű fogazású fűrészlap. Ökölszabály: legalább 3 fognak fognia kell



Hullámosított fűrészlap, mart fogak

	Solid Materials	Egyenes vágás	Kanyarító vágás	Vágás derékszögben	Tiszta, kiszakadásmentes vágás	Fűrészlap hossza	Fogosztás
	HS 75/3 BI/5	○	○			75 mm	3 mm
	<b>Profilok</b>						
PLASTICS	S 75/1,5/5	○	○			75 mm	1,5 mm
	<b>Laminate</b>						
	HM 90/3,3	●				90 mm	3,3 mm
	<b>Steel/Stainless Steel</b>						
	HS 75/1,2 BI/5	●				75 mm	1,2 mm
	HS 75/1,2 BI/20	●				75 mm	1,2 mm
METAL	HS 105/1 BI/5	●				105 mm	1 mm
	<b>Sandwich Materials</b>						
	HS 155/1,2 BI/5	●				155 mm	1,2 mm
	<b>ABRASIVE MATERIALS</b>						
	HM 75/4,5	○	●			75 mm	4,5 mm
	<b>Ceramics</b>						
BUILDING MATERIALS	R 54 G Riff	○	○				54 mm
	<b>Insulation</b>						
	S 155/W/3	○	○				155 mm
	<b>Szűrőfűrészlap választék, Wood</b>						
	STS-Sort/25 W						75 mm

#### Tartalom:

5 x Wood Basic: S 75/4  
 5 x Wood Universal S 75/4 FSG  
 5 x Wood Straight Cut S 75/2,8  
 5 x Wood Curves S 75/4 K  
 5 x Wood Fine Cut S 75/2,5



## A precíz vágáshoz.

A TS 55 F, TSC 55 K és TS 75 merülőfűrész.



### Minőségi munkaeredmény

Ha tiszta, kiszakadásmentes vágást szeretne elérni, dolgozzon a vezetősínnel. A szerszám nélkül beállítható vezetőpofákkal rögzítve a merülőfűrész teljesen hézagmentesen fut rajta.



### Kevés porral járó munkavégzés

Az állítható elszívócsonk a CLEANTEC karmantyúval biztosítja az elszívótömlő biztos tartását a gépen. Festool elszívómobillal együtt a forgács elszívása már ott megtörténik, ahol az keletkezik. A tiszta és egészséges munkavégzésért.



### Tökéletes vágások

Pl. a konyhai munkalapokban a merülővágásoknak pontosan az előrajzolt vágáshoz kell illeszkedniük. Az átlátszó betekintőpanel révén tökéletes a rálátás a vágás végét mutató jelölésre, például a sarkokban.

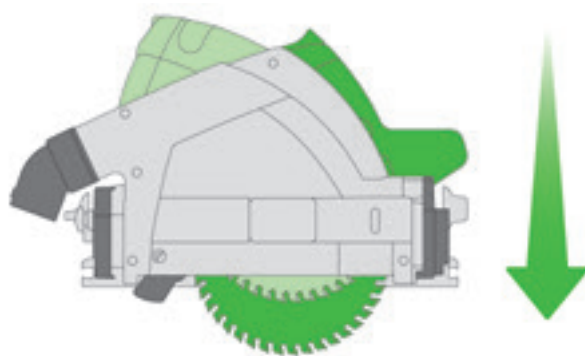

### Merülőfűrészek működési elve

A fűrészlap az előre beállított vágásmélységgel merül az anyagba. A fűrészlap a vágást követően teljesen visszafordul a gépházba.

## A gyors és precíz leszabó vágásokért. HK 55, HKC 55 és HK 85 kézi körfűrész.



### Gyors és szög pontos vágások

Egy kattánás, és kész. A kézi körfűrészek játszva összekapcsolhatók az FSK vezetősínnel. Így néhány mozdulattal egy mobil és egyszerűen használható leszabófűrész-rendszer hozható létre. Így a lécek és deszkák leszabása gyorsan és egyszerűen elvégezhető.



### Mindenes faipari munkákhoz

Tömörfa leszabása, kötések kialakítása, pallók, élfák vagy deszkák méretre vágása – a Festool kézi körfűrészekkel, keresztvágáshoz való vezetősínnel, vezetősínnel, párhuzamvezetővel együtt, vagy szabadkézzel is gond nélkül sikerül a méretre vágás.



### Kézi körfűrészek működési elve

A fűrészlap a vágás során a beállított vágásmélységre van rögzítve. Annak érdekében, hogy a felhasználó, a munkadarab és a fűrészlap védve legyen a fűrészlapot billenőbura fedí.



### Nagyobb függetlenség

Nagyobb mobilitás a fagegmunkálásban: az akkus kézi körfűrész FSK vezetősínnel megmutatja, hogy manapság egy fűrész mire is képes az építési helyszíneken – s mindezt konnektor és kábelek nélkül.

## Vége a veszélyes visszarúgásoknak.

### A KickbackStop technológia.

A Festool jelentős fejlesztéseket hajtott végre a TSC 55 K akkus merülőfűrészek új generációjánál, valamint az új QUADRIVE-nál, és kibővítette az intelligens KickbackStop funkcióval ezeket a gépeket. Egy szempillantásnál is gyorsabban felismeri az érzékelő a gép leblokkolását, és leállítja a motort a másodperc törtredés alatt. Ezáltal a sérülésveszély minimálisra csökken.







### Erőteljes, még nagyobb biztonsággal.

Az elektronikus KickbackStop funkció megakadályozza, hogy a csukló a fúró-csavarozó hirtelen megakadása miatti veszélyes kicsavarodjon, így nagyobb biztonságot ad a munkavégzés során. Az elektronikába épített érzékelő folyamatosan felügyeli a forgó mozgás sebességét és az elfordulás szögét. A használatban lévő szerszám elakadása esetén a gép kikapcsol.

>> oldal 188



### A mestermű.

#### Most az egyedülálló KickbackStop funkcióval.

A TSC 55 K merülőfűrészrel történő vágás közben a KickbackStop érzékelőke a vezetősínnel vagy az anyaggal érintkezik. Ha az anyagba való bemerülés vagy a vágás során visszarágás történik, az érzékelőék ezt azonnal érzékeli, és aktiválja a gyorsfékezést. A merülőfűrész visszafelé, a használó irányába történő mozgása lefékeződik, minimálisra csökkentve ezzel a sérülésveszélyt.

>> oldal 48



Online

### Technikai háttérinfó

A KickbackStop animációja és további információ:  
[www.festool.hu/kickbackstop](http://www.festool.hu/kickbackstop)

## Mesterműveink. A fejlődés hatalmas

### Az 55 mm vágásmélységű merülőfűrészek.

Fűrészek milliói nem hazudnak: a merülőfűrész abszolút precíz vágással, a legnagyobb teljesítménnyel és kiemelkedő élettartamával győz meg. A megszokott megbízhatóság megmaradt – az újdonságot a soha nem látott munkavégzési gyorsaság jelenti: a TS 55 F most akár kétszeres sebességgel végzi a vágásokat. Az új fűrészlap-generáció tökéletes vágásminőséget garantál maximális vágásteljesítmény mellett.

Új



#### Merülőfűrész TS 55 F

A vezetékes változatok. Merülővágás 55 mm anyagvastagságig abszolút precizitással, nagy teljesítménnyel és kiemelkedően hosszú élettartammal.

#### Akkus merülőfűrész TSC 55 K

A legjobb akkus merülőfűrész még biztonságosabb: az egyedülálló KickbackStop funkció nemcsak a munkadarabot védi, hanem a sérülésveszélyt is minimálisra csökkenti.

Új



Szénkefe nélküli  
EC-TEC motor



### Nagyobb biztonság, nagyobb kényelem

A rugózva csapágyazott vezetőék kilép a fűrészlap előtt, megakadályozza az elakadást és leegyszerűsíti az újbóli pozicionálást a már létező bevágásban.

### Tökéletes vágások – kevesebb utómunka

A felhelyezhető kipattogzásgátlóval és a vezetősín használatával mindkét oldalon szinte kiszakadástól mentesen vághat.



### Kiemelkedő áthúzó erő

A merülőfűrészünk hatalmas áthúzó ereje akár kétszeres munkavégzési sebességet is eredményezhet a fűrészlap élettartamának meghosszabbodása mellett. Új generációs fűrészlapjaink a maximális vágásteljesítménnyel és tökéletes vágásminőséggel nyűgöznek le.



### Tökéletes eredmények

A tökéletesen a merülőfűrészhez hangolt fűrészlapok kisebb vágásszélességgel, új fogalakkal és keményfém fűrészfogakkal gondoskodnak a nagyobb vágásteljesítményről és hosszabb élettartamról – ugyanolyan tökéletes vágásminőség mellett.

## Az akkus merülőfűrész. Egyedülálló KickbackStop funkcióval.

A beépített KickbackStop funkció csökkenti a visszarúgás miatti sérülésveszélyt a vágás során, illetve a munkarabba történő bemenítéskor. A TSC 55 K fűrészlapját a pillantásnál is gyorsabban leállítja. Csere és kiegészítő költségek nélkül, azonnal ismét munkára kész a fűrész a kioldást követően.



További információk a KickbackStop technológiáról: 46. oldal

## A mélyre hatoló nagymenő.

### A merülőfűrész 75 mm vágásmélységgel.

Mindig a vonalhoz híven. Milliméteres pontossággal, kiszakadásmentesen. Minden anyaghoz a szükséges vastagsággal, könnyen és egyszerűen kezelhető módon. Hármass csapágyazású motorral, MMC Electronic funkcióval a kiemelkedő élettartamért. A TS 75 hatalmas erőt és könnyű kezelhetőséget ötvöz egy kompakt készülékben.

#### Merülőfűrész TS 75

Precíz merülő vágások 75 mm-es anyagvastagságig.



#### A legjobb vágásminőség

A minőségi eredmény érdekében: ha tiszta, kiszakadásmentes vágást szeretne elérni, dolgozzon a vezetősínnel. A szerszám nélkül beállítható vezetőpofákkal rögzítve a TS 75 teljesen hézagmentesen fut rajta.



#### Biztonságos és tiszta bemerülő vágás

A feszítőék rugós csapágyazású, és a munkadarabra történő felhelyezéskor magától visszahúzódik a házba. Miután a gép fel lett helyezve, a feszítőék bemerül a fűrészelési horonyba, és biztosítja, hogy a fűrészlap ne szorulhasson be. Ez azt jelenti, hogy a hasítóék mindig a fűrészben van, és állandó biztonságot szavatol.





Műszaki adatok	TS 55 F	TSC 55 K	TS 75
Teljesítményfelvétel (W)	1.200	–	1.600
Akkumulátorfeszültség (V)	–	18/36	–
Üresjárat fordulatszám (min <sup>-1</sup> )	2.000 – 5.800	2.650 – 3.800/5.200	1.350 – 4.400
Fűrészlapátmérő (mm)	160	160	210
Szögtartomány (°)	–1 – 47	–1 – 47	0 – 47
Vágási mélység (mm)	0 – 55	0 – 55	0 – 75
Vágási mélység 45°-nál (mm)	43	43	55
Csatlakozás porelszívás részére Ø (mm)	27/36	27/36	27/36
Akkukapacitás (Ah)	–	5,2	–
Súly (kg)	4,5	–	6,2
Súly, 1x18 V/2x18 V (kg)	–	4,6/5,3	–











### Alkalmazások

Nyílások vágása konyhai munkalapokon	●	●	●
Ajtók hosszának méretre vágása	●	●	●
Forgácslapok méretre vágása	●	●	●
Utcai ajtók méretre vágása 75 mm-ig	○	○	●
Kivágások az üvegbetétekhez	●	●	●
Régi fapadlók kivágása	●	●	●
Furnézott vagy műanyag bevonatú lapok méretre vágása	●	●	●
Pallók szélezése és leszabása	○	○	●

kiválóan megfelel ●  
megfelel ○

## 02 Vágás és oszcillálás

Szállítási terjedelem		Ár, (Ft)*	Cikkszám
<b>TS 55 F</b>	Az összes változat: felszerelve a következőkkel: WOOD FINE CUT HW 160x1,8x20 WD42 körfűrészlap, kipattogzásgátló, kémlelő ablak, imbuszkulcs SW 5, SYS3 M 337 Systainer		
	<b>TS 55 FEBQ-Plus</b>	<b>181.700</b> 230.759	576703
	<b>TS 55 FEBQ-Plus-FS</b> vezetősín FS 1400/2	<b>216.800</b> 275.336	577010
<b>TSC 55 K</b>	Az összes változat: felszerelve a következőkkel: WOOD FINE CUT HW 160x1,8x20 WD42 körfűrészlap, kipattogzásgátló, kémlelő ablak, porzsák, imbuszkulcs SW 5, SYS3 M 437 Systainer		
	<b>TSC 55 KEB-Basic</b> akku nélkül, töltőkészülék nélkül	<b>192.100</b> 243.967	576712
	<b>TSC 55 5,2 KEBI-Plus/XL</b> 2 x BP 18 Li 5,2 ASI akkuegység, 2 x TCL 6 gyorstöltő készülék	<b>295.700</b> 375.539	576714
	<b>TSC 55 5,2 KEBI-Plus/XL-FS</b> 2 x BP 18 Li 5,2 ASI akkuegység, 2 x TCL 6 gyorstöltő készülék, vezetősín FS 1400/2	<b>330.700</b> 419.989	577006
<b>TS 75</b>	Az összes változat: felszerelve a következőkkel: WOOD UNIVERSAL HW 210x2,4x30 W36 körfűrészlap, FS-RSP visszalökést gátló ütköző, kipattogzásgátló, imbuszkulcs SW 5, SYS 5 TL Systainer		
	<b>TS 75 EBQ-Plus</b>	<b>269.400</b> 342.138	561436
	<b>TS 75 EBQ-Plus-FS</b> vezetősín FS 1400/2	<b>304.400</b> 386.588	561512

Tartozékok	Ár, (Ft)*	Cikkszám
<b>Párhuzamvezető</b> Az összes változat: felszerelve a következőkkel: asztalszélesítőként is használható, kétoldalon megvezetett párhuzamvezető, max. munkadarab-szélesség 100 mm		
 <b>PA-TS 55</b> TS 55, TS 55 R, TS 55 F, TSC 55, TSC 55 K típushoz	<b>17.800</b> 22.606	491469
 <b>PA-TS 75</b> TS 75-höz	<b>20.400</b> 25.908	492243
 <b>Fedlap ABSA-TS 55</b> TS 55, TS 55 R, TS 55 F, TSC 55, TSC 55 K típushoz, árnyékfuga ütközőként is használható, fedél a jobb poreszívás érdekében, árnyékfuga szélesség TS 55 15 – 46 mm	<b>17.700</b> 22.479	491750
<b>Kipattogzásgátló</b> Az összes változat: felszerelve a következőkkel: vezetősínnel és anélkül is használható, vágásokhoz, ahol a jobboldali él is kipattogzásmentes, a csomag tartalma 5 Darab		
 <b>SP-TS 55 R/5</b> TS 55 R, TS 55 F, TSC 55, TSC 55 K típushoz	<b>5.400</b> 6.858	499011
 <b>SP-TS 55/5</b> TS 55 és TS 75 számára	<b>5.400</b> 6.858	491473
 <b>Visszalökést gátló ütköző FS-RSP</b> TS 55, TS 55 R, TS 55 F, TSC 55, TSC 55 K, TS 75, HKC 55, HK 55, ATF 55, AP 55, AT 65, AP 65, AP 85 típushoz, vezető-ütközőként is használható, első és hátsó ütközőként szolgál az FS/2 vezetősínen	<b>6.300</b> 8.001	491582
 <b>Vezetősín</b> a 59. oldaltól		
 <b>Akku- és töltőtechnológia</b> a 28. oldaltól		
 <b>Porzsák SB-TSC</b> TSC 55, TSC 55 K, HKC 55 típushoz, a helytakarékos szállításhoz összehajtható, minden típusú faanyaghoz, zárókupakkal	<b>12.900</b> 16.383	500393
 <b>Körfűrészlapok</b> a 76. oldaltól		

## Most még jobb vágási teljesítmény. Rendszerben.

Az a szerszám, amely már egyedi készülékként is nagy hatást gyakorol Önre, lelkesedéssel fogja eltölteni a rendszerelőnyökkel kiegészítve. Vezetősín, szögütköző, párhuzamvezető, multifunkciós asztal vagy egyszerű csatlakozás az elszíváshoz. Minden illik egymáshoz, optimalizálja a munkavégzést.

További tudnivalók a következő oldalon: 316



# Sokoldalúság a famegmunkálásban – akár akkumulátorral is.

## Kézi körfűrészek 55 mm vágásmélységgel.

A nagyobb függetlenséget jelentő új leszabófűrész-rendszer ötvözi a precizitást és a hatékonyságot a felhasználóbarát kialakítással, optimális ergonomiával és egyszerű kezeléssel. Ennek során az olyan jellemzők, mint a merülőfunkciós vágásmélység-beállítás, a billenőbura-távvezérlés, vezetőék és a FastFix fűrészlapcserélő rendszer a lehető legjobb munkakörülményeket biztosítják. Az FSK vezetősín gondoskodik a pontosan megismételhető vágásokról.

### Kézi billenőburás körfűrész

#### HK 55

Hosszanti és keresztirányú vágásokhoz 55 mm anyagvastagságig. Erőteljes áthúzású, 1200 wattos motor teljesítményszabályzó elektronikával a vágás közbeni állandó erőleadásért. Kábeles változat.



Szénkefe nélküli EC-TEC motor



### Akkus kézi billenőburás körfűrész

#### HKC 55

Mobilitás és függetlenség minden helyzetben a szénkefe nélküli EC-TEC motor, valamint a maximális vágási teljesítményt biztosító nagy teljesítményű 18 V-os lítium-ion akku kombinációja révén. Hosszanti és keresztirányú vágásokhoz 55 mm anyagvastagságig.







**Pontos ismétlés**  
Leszabó vágások gyors, szögtartó és mobil elkészítése az FSK vezetősinnel.



**Vezetőék a nagyfokú biztonságért**  
A vezetőék lehetővé teszi az akadály- és zökkenőmentes, de egyben biztonságos vágást. Mivel integrálva van a rugózva csapágyazott billenőburába, a merülő vágásokat is gördülékenyen és biztonságosan lehet elvégezni.



**A billenőbúra**  
Ahhoz, hogy jól láthassa a fűrészlapot, a billenőburát tolja hátra így a fűrészlap szabadon hozzáférhető lesz. Mindeközben a kezek biztonságos távolságban maradnak a fűrészlaptól.



**Előrajzolt vonal = vágás**  
Egzakot munkavégzés akár 50°-os gérvágásoknál is. A vezetősinnel végzett vágásokkor az előrajzolt vonal gérvágás esetén is mindig megegyezik a vágási vonallal.

## Pontos ismétlés. Az FSK vezetősin.

A HKC 55, HK 55 és HK 85 körfűrészre gyerekjáték felerősíteni a három különböző hosszban elérhető FSK vezetősint. Így egyetlen mozdulattal egy mobil, könnyen kezelhető leszabófűrész-rendszer jön létre a precíz és szögponos vágásokhoz.

További tudnivalók a következő oldalon: 59

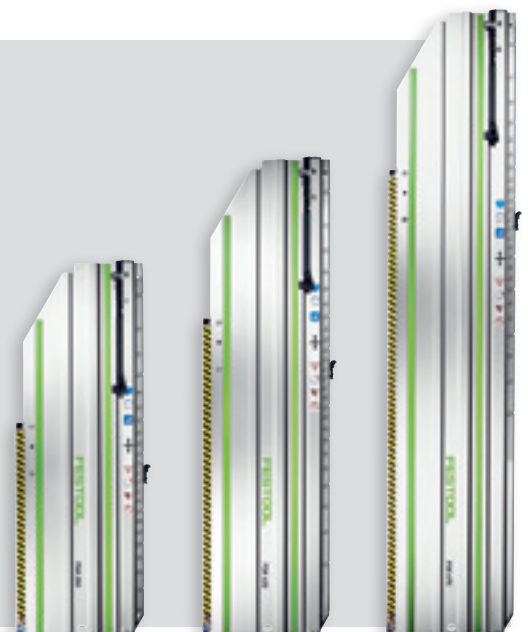

# Mindenes a famegmunkálásban.

## Kézi körfűrész 85 mm vágásmélységgel.

Legyen szó tömör fa leszabásáról, kötések kialakításáról, pallók, élfák vagy deszkák méretre vágásáról, csapolás fűrészeléséről vagy bármilyen lemezes nyersanyag levágásáról – a robusztus HK 85 a 1900 wattos motorral a teljesítmény és kényelem ideális párosítását nyújtja számos kialakítási részlettel és egyedülálló tartozékkal. Biztonságos és kényelmes kezelés a vágásmélység-beállításnak köszönhetően merülő funkcióval, billenőbura-távvezérléssel és vezetőékkel.

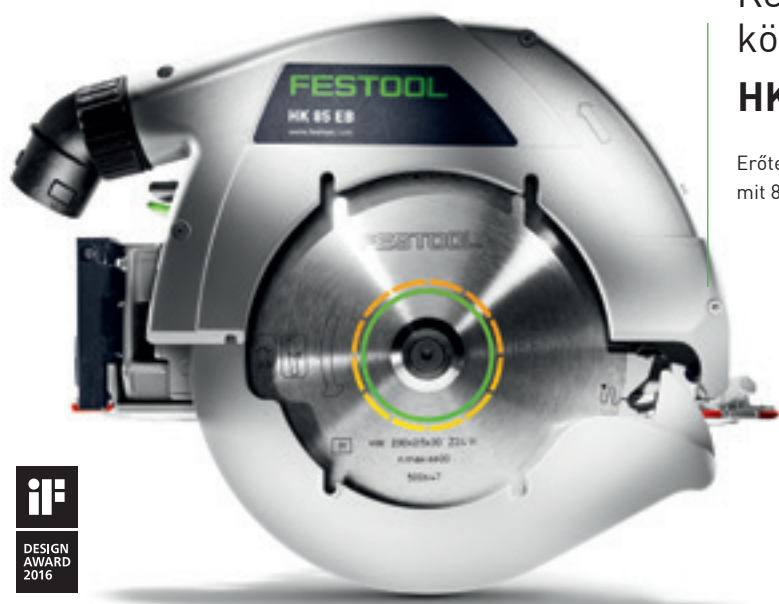

### Kézi billenőburás körfűrész HK 85

Erőteljes áthúzású kézi körfűrész mit 85 mm vágásmélységgel.



#### A kézi körfűrészről a horonymaróig

Az állítóhorony átszerelő készlettel a sokoldalú HK 85 körfűrészből máris egy nagy teljesítményű, keresztirányú és hosszanti hornyok marására szolgáló horonymaró és univerzális készülék válik. 16-25 mm széles, illetve 0 -35 mm mélységű hornyokhoz.











#### Előrajzolt vonal = vágás

Egzakot munkavégzés akár 60°-os gérvágásoknál is. A vezetőszínnel végzett vágásokkor az előrajzolt vonal gérvágás esetén is mindig megegyezik a vágási vonallal.



Műszaki adatok	HK 55	HKC 55	HK 85
Teljesítményfelvétel (W)	1.200	–	1.900
Akkumulátorfeszültség (V)	–	18	–
Üresjárat fordulatszám (min <sup>-1</sup> )	2.000 – 5.400	4.500	3.500
Fűrészlapátmérő (mm)	160	160	230
Szögtartomány (°)	0 – 50	0 – 50	0 – 60
Vágási mélység 0°; 90° (mm)	0 – 55	0 – 55	0 – 86
Vágási mélység 45°/50°-nál (mm)	42/38	42/38	–
Vágási mélység 45°/60°-nál (mm)	–	–	62/47
Csatlakozás porszivás részére Ø (mm)	27/36	27/36	27/36
Akkukapacitás (Ah)	–	5,2	–
Súly (kg)	4,4	–	6,8
Súly akkumulátorral (kg)	–	4,1	–















Szállítási terjedelem	Ár, (Ft)*	Cikkszám
<b>HK 55</b> Az összes változat: felszerelve a következőkkel: WOOD STANDARD HW 160x1,8x20 W18 körfűrészlap, imbuszkulcs SW 5, SYS3 M 337 Systainer		
 <b>HK 55 EBQ-Plus</b>	<b>138.800</b> 176.276	576121
 <b>HK 55 EBQ-Plus-FS</b> vezetősín FS 1400/2	<b>173.800</b> 220.726	576126
 <b>HK 55 EBQ-Plus-FSK 420</b> FSK 420 vezetősín	<b>201.700</b> 256.159	576131
<b>HKC 55</b> Az összes változat: felszerelve a következőkkel: WOOD STANDARD HW 160x1,8x20 W18 körfűrészlap, imbuszkulcs SW 5, SYS3 M 337 Systainer		
 <b>HKC 55 EB-Basic</b> akku nélkül, töltőkészülék nélkül	<b>135.500</b> 172.085	576163
 <b>HKC 55 5,2 EBI-Plus-SCA</b> 2 x BP 18 Li 5,2 ASI akkuegység, SCA 8 gyorstöltő készülék	<b>242.800</b> 308.356	576165
 <b>HKC 55 5,2 EBI-Set-FSK 420</b> 2 x BP 18 Li 5,2 ASI akkuegység, SCA 8 gyorstöltő készülék, FSK 420 vezetősín	<b>305.600</b> 388.112	576169
<b>HK 85</b> Az összes változat: felszerelve a következőkkel: WOOD STANDARD HW 230x2,5x30 W24 körfűrészlap, párhuzamvezető, imbuszkulcs SW 5, SYS3 M 437 Systainer		
 <b>HK 85 EB-Plus</b>	<b>232.800</b> 295.656	576147
 <b>HK 85 EB-Plus-FS</b> vezetősín FS 1400/2	<b>267.800</b> 340.106	576138

\* A gyártó által ajánlott, kötelezettség nélküli irányárak. Az árak szakkereskedőnként eltérőek lehetnek.  
**Áfa nélkül.** | Áfával együtt.  
 A vibráció- és kibocsátási értékeket a kezelési útmutatókban találja, vagy online a [www.festool.hu](http://www.festool.hu) oldalon.

## 02 Vágás és oszcillálás

Alkalmazások	HK 55	HKC 55	HK 85
Tetőlécek hosszra vágása	●	●	-
Deszkák leszabása	●	●	○
Lemezanyagok vágása	●	●	○
Gerendacsapok elővágása	●	●	●
Gerendák szétvágása	-	-	●
Étfák és szarufák felújítása	-	-	●
Szendvicspanelek méretre vágása	-	-	●

kiválóan megfelel ●  
megfelel ○

Tartozékok	Ár, (Ft)*	Cikkszám
<b>Vezetősín (keresztvágásokhoz is)</b> Az összes változat: felszerelve a következőkkel: HKC 55, HK 55, HK 85 számára, FSZ 120 pillanatszorító		
 <b>FSK 250</b> vágási hossz 250 mm, szögtartomány -45 – +60°, súly 0,98 kg	<b>54.500</b> 69.215	769941
 <b>FSK 420</b> vágási hossz 420 mm, szögtartomány -60 – +60°, súly 1,26 kg	<b>62.900</b> 79.883	769942
 <b>FSK 670</b> vágási hossz 670 mm, szögtartomány -60 – +60°, súly 1,63 kg	<b>71.300</b> 90.551	769943
<b>Állványtartó zsák</b> Az összes változat: felszerelve a következőkkel: szállítótáska vállszíjjal		
 <b>FSK420-BAG</b> FSK 250, FSK 420 számára	<b>20.600</b> 26.162	200160
 <b>FSK670-BAG</b> FSK 670 számára	<b>24.800</b> 31.496	200161
 <b>Visszalökést gátló ütköző FS-RSP</b> TS 55, TS 55 R, TS 55 F, TSC 55, TSC 55 K, TS 75, HKC 55, HK 55, ATF 55, AP 55, AT 65, AP 65, AP 85 típushoz, vezető-ütközőként is használható, első és hátsó ütközőként szolgál az FS/2 vezetősinen	<b>6.300</b> 8.001	491582
<b>Párhuzamvezető</b>		
 <b>PA-HKC 55</b> HKC 55, HK 55 számára, asztalszélesítőként is használható, kétoldalon megvezetett párhuzamvezető	<b>17.300</b> 21.971	576912
 <b>PA-HK 85</b> HK 85 számára, asztalszélesítőként is használható, kétoldalon megvezetett párhuzamvezető	<b>20.200</b> 25.654	576911
 <b>PA-A-HK 85</b> HK 85 számára, kétoldali vezetésű könyökös párhuzamvezető	<b>32.800</b> 41.656	574670
 <b>Hornyaló berendezés VN-HK85 130X16-25</b> HK 85 számára, keresztirányú és hosszanti hornyok marására; marási mélység 0–35 mm, 16 és 25 mm között állítható marási szélesség, HW-WP 14x14x2 váltólapka, állítóhorony Ø 130 x 16-25 mm, védőfedél (rögzített), védőfedél (mozgatható), Feszítő karima, Ellenkarima, távtartó tárcsák, SYS3 M 137 Systainer, csatlakozás porelszívás részére Ø 36 mm, súly 0,9 kg	<b>196.800</b> 249.936	576803
 <b>Váltólapka falcolófejhez HW-WP 14x14x2/12</b> HK 85 állítóhoronyhoz, méret (h x sz x m) 14 x 14 x 2 mm, a csomag tartalma 12 Darab	<b>24.400</b> 30.988	574671
 <b>Vezetősínek</b> a 59. oldaltól		
 <b>Akku- és töltőtechnológia</b> a 28. oldaltól		
 <b>Porzsák SB-TSC</b> TSC 55, TSC 55 K, HKC 55 típushoz, a helytakarékos szállításhoz összehajtható, minden típusú faanyaghoz, zárókupakkal	<b>12.900</b> 16.383	500393
 <b>Körfűrészlapok</b> a 76. oldaltól		

## Az FS vezetősín.

A gép biztosan és nyílegyenesen vezethető.

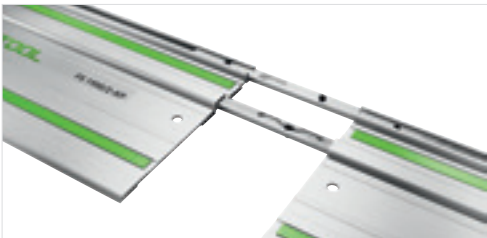

### Kényelmes összekapcsolás

Az önbeálló összekötődarab lehetővé teszi a vezetősín gyors és kényelmes összekapcsolását. Hosszú, egyenes vágásokhoz.

### Nincs kiszakadás

A közvetlenül az előrajzolt mintán elhelyezkedő gumiból készült élszalag kipattogzás elleni védelemként megakadályozza az élek kiszakadását a szögben végzett vágásoknál is.

### Precizitás minden szögben

Szögűtköző a vezetősínhez – a precíz és gyors szögvágásokhoz. A  $-60^\circ$  és  $+60^\circ$  szögek pontosan ismételtető módon, nagy precizitással beállíthatók.

## Az FSK vezetősín.

Gyors, vezetett és szögpontos ferde vágások.



### Az ütközőrendszer

A fix pozicionáló tűske és az állítható ütköző lehetővé teszi a szögben végzett vágások precíz ismétlését  $-60^\circ$  –  $+60^\circ$  között. A könnyű munkavégzés elősegítése érdekében a leggyakrabban használt szögbeállításokat rögzítheti a sínen.

### Gyorszár

A kézi körfűrészek néhány mozdulattal csatlakoztathatók a keresztvágásra alkalmas vezetősínhez, vagy leválaszthatók. Attól függően, hogy vezetéssel, vagy szabad kézzel fűrészelt.

### Visszahúzás funkció

A folyamatos működtetésért a keresztvágáshoz is használható a sín állítható ütközőkkel és beépített visszahúzó rugóval rendelkezik, amely automatikusan a kezdő pozícióba húzza vissza a fűrészelt.

## Precíz eredmények, sokoldalú használhatóság és mobilitás tökéletes kombinációja.

A kompakt KAPEX gérvágó 60 mm vágásmélységgel.

A KAPEX KS 60 és KSC 60 gérvágó precíz leszabó vágást eredményez, rendkívül sokoldalúan használható, hiszen mindkét oldalon max. 60 fokos gérszöggel és két oldalra max. 47 fokos dönthetőséggel. A kettős csapágyazású kétoszlopos vezető pontos, fennakadásmentes fűrészlap-megvezetést biztosít: így minden vágás tökéletesen sikerül, billenés és rángatás nélkül.



### Gérvágó KAPEX KS 60



Mondjon le mindenről, ami felesleges a szereléshez. Hiszen minden gramm számít. Ezzel szemben ergonomikusan kialakított hordozó fogantyúkkal, kábelfelcsévével és szállítási rögzítéssel van ellátva.

### Akkus gérvágó KAPEX KSC 60

Maximális akkumulátorteljesítménnyel: a szinte végtelen kivitartásról az EC-TEC motor és a kétakkus rendszer együttesen gondoskodik.

Új



Szénkefe nélküli  
EC-TEC motor



#### Maximális pontosság

Kettős golyóscsapágyazás: a Festool kétoszlopos vezetése garantálja a fűrészlap pontos és könnyed vezetését, valamint biztosítja a maximális precizitást – billenés és rángatás nélkül.



#### Optimális rálátás az előrajzolt vonalra

A LED-fény pontos vágásvonal-jelzésként viszi át a fűrészlap vágásárnyékát az anyagra.



#### Korlátlan mobilitás

Ergonomikus kialakítású fogantyúját, kábel-feltekerceselő, kihúzható rögzítőkar. Ráadásul mindez rendkívül kompakt kialakítással, szorosan illeszkedő vezetőrudakkal és kis súllyal.



#### Maximális teljesítmény, szinte végtelen kivitartás

Nem érzékelhető a különbség – a szénkefe nélküli EC-TEC motor és a kétakkus rendszer (2 x 18 V) révén a KSC 60 olyan erőteljes, mint a hálózati gép, de teljes mobilitással.

## Okos tartozékok! Rövidebb idő, kevesebb hiba.

Csuklós szögmérő a belső és külső szögek átvételére, majd ezt követően azok egyszerű és pontos átvételére a fűrészre.

További tudnivalók a következő oldalon: 65



## Részleteiben is csúcsmínőségű. KAPEX gérvágó 120 mm vágásmélységgel.

Kompakt, könnyű, verhetetlenül kényelmes, és leírhatatlanul sokoldalú. Tökéletes eredmény a műhelyben és szerelés közben is. Kétoldalú golyóscsapágyazású, túlméretezett kétoszlopos vezetés a precizitásért.

### Gérvágó KAPEX KS 120

Kettős vonalú lézer a vágóvonal pontos jelöléséhez, kényelmesen hozzáférhető finombeállító a fűrészlap szögének milliméterpontos beállításához, valamint egy beépített speciális gérvágási pozíció az akár 120 mm-es vágásmélységekhez.



#### Még nagyobb kényelem

A KS 120 finombeállítással rendelkezik a fűrész szögének milliméter pontos beállításához. Minden fontosabb kezelőelem kényelmesen és gyorsan elérhető előlről.



#### Részleteiben is csúcsmínőségű

A KS 120 kettős vonalú lézerrel rendelkezik a vágóvonal pontos jelöléséhez.

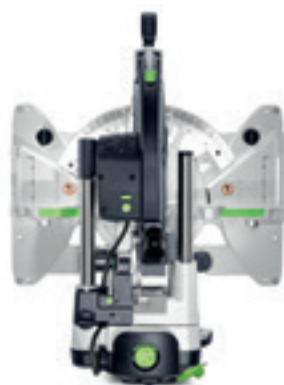

#### Extra erős méretezés, dupla golyóscsapágyazás

A Festool kétoszlopos vezetése garantálja a fűrészlap biztos és súrlódásmentes vezetését, és biztosítja a maximális precizitást.





Műszaki adatok	KS 60	KSC 60	KS 120
Teljesítményfelvétel (W)	1.200	–	1.600
Akkumulátorfeszültség (V)	–	18/36	–
Üresjárat fordulatszám (min <sup>-1</sup> )	1.300 – 3.500	1.300 – 1.800/3.500	1.400 – 3.400
Fűrészlapátmérő (mm)	216	216	260
Vágási mélység 90°/90° (mm)	305 x 60	305 x 60	305 x 88
Vágási magasság 45°/90°-nál (mm)	215 x 60	215 x 60	215 x 88
90°/90° vágási mélység (mm)	–	–	60 x 120
Vágási mélység 45°/45° (balra) (mm)	215 x 40	215 x 40	215 x 55
Profiléc átlós metszése 45°/90°-nál (mm)	–	–	168
Dőlésszög (°)	47/46	47/46	47/47
Gérvágási szög (°)	60/60	60/60	50/60
Csatlakozás porelszívás részére Ø (mm)	27/36	27/36	27/36
Akkukapacitás (Ah)	–	5,2	–
Súly (kg)	17,8	–	23,1
Súly, 1x18 V/2x18 V (kg)	–	17,1/18,5	–

#### Alkalmazások

Gérvágások gerendákban és deszkákban 60 mm-es vastagságig	●	●	●
Gérvágások építőfákban és gerendákban 88 mm-es vastagságig	–	–	●
Panelek, laminált forgácslapok és lécek vágása	●	●	●
Alumínium és egyéb nem vastartalmú profilok leszállásához/méretre vágásához	●	●	●
Meghatározott mélységű horony vágása	●	●	●
Mennyezet- és lábazati lécek beillesztése 120 mm-es magasságig	–	–	●
Szegélylécek szögfelezéses beillesztése	○	○	○

kiválóan megfelel ●  
megfelel ○









## Még mobilisabb az állvány által: Mindegyik KAPEX modellhez használható.









Az állvány minden KAPEX modellt hátkímélő munkamagasságra emel, és az átgondolt összecsucó mechanikának köszönhetően gyorsan és egyszerűen felállítható. A kiegészítő hosszútölköző bakok precíz munkát biztosítanak a toldás által akár 2,4 m vágáshosszig.







További tudnivalók a következő oldalon: 64











## 02 Vágás és oszcillálás

Szállítási terjedelem	Ár, (Ft)*	Cikkszám
<b>KS 60</b>	Az összes változat: felszerelve a következőkkel: <b>WOOD UNIVERSAL HW 216x2,3x30 W36</b> körfűrészlap, <b>FSZ 120</b> pillanatszorító, <b>imbuszkulcs SW 6</b>	
 <b>KS 60 E</b>	<b>257.600</b> 327.152	561683
 <b>KS 60 E-Set</b> LED-fény, Csuklós szögmérő, Megnövelés	<b>298.300</b> 378.841	561728
 <b>KS 60 E-UG-Set/XL</b> LED-fény, Csuklós szögmérő, Megnövelés, állvány, KA-UG-KS R/L hosszütököző bak	<b>612.400</b> 777.748	574789
<b>KSC 60</b>	Az összes változat: felszerelve a következőkkel: <b>WOOD UNIVERSAL HW 216x2,3x30 W36</b> körfűrészlap, <b>FSZ 120</b> pillanatszorító, <b>LED-fény, Csuklós szögmérő, Megnövelés, porzsák, imbuszkulcs SW 6</b>	
 <b>KSC 60 EB-Basic</b>	<b>314.500</b> 399.415	576847
 <b>KSC 60 EB 5,2 I-Plus</b> SYS 18V 2x5,2/TCL 6 DUO energiakészlet	<b>423.000</b> 537.210	577174
 <b>KSC 60 EB 5,2 I-UG-Set</b> SYS 18V 2x5,2/TCL 6 DUO energiakészlet, állvány, KA-UG-KS R/L hosszütököző bak	<b>737.100</b> 936.117	577178
<b>KS 120</b>	Az összes változat: felszerelve a következőkkel: <b>WOOD UNIVERSAL HW 260x2,5x30 W60</b> körfűrészlap, <b>Csuklós szögmérő, munkadarab rögzítő, imbuszkulcs SW 6</b>	
 <b>KS 120 REB</b>	<b>498.800</b> 633.476	575302
 <b>KS 120 REB-Set-UG</b> állvány, KA-UG-R/L hosszütököző bak, ütöközőnyereg, teleszkópos kihúzó, mércével, felhajtható talprész	<b>812.900</b> 1.032.383	575313
 <b>KS 120 REB-Set-MFT</b> MFT KAPEX multifunkciós asztal, AB-KA-UG szögtámaszték, KA-UG-R/L hosszütököző bak, munkadarab rögzítő, ütöközőnyereg, teleszkópos kihúzó, mércével, felhajtható talprész	<b>857.500</b> 1.089.025	576663

Tartozékok a KAPEX KS 60 és KSC 60 gérvágókhoz	Ár, (Ft)*	Cikkszám
<b>Hosszütököző bak</b> Az összes változat: felszerelve a következőkkel: <b>KS 60, KSC 60</b> típushoz, a <b>Festool UG-KAPEX KS 60</b> állvánnyal együtt történő használatra, ütöközőnyereg, teleszkópos kihúzó, mércével, felhajtható talprész, mérőskála, toldás-hossz (teleszkóp nélkül) <b>1.480 mm, max. mérethossz 2.400 mm</b>		
 <b>KA-UG-KS 60-L</b> súly 4,6 kg	<b>86.400</b> 109.728	201907
 <b>KA-UG-KS 60-R</b> súly 4,6 kg	<b>86.400</b> 109.728	201908
 <b>KA-UG-KS 60-R/L</b> összetevői: a KA-UG-L és a KA-UG-R hosszütököző bak	<b>172.700</b> 219.329	201909
 <b>Adapterlemez UG-AD-KS 60</b> KS 60, KSC 60 típushoz, Adapterlemez fűrészlappal a KS 60 egység UG-KAPEX KS 60 állványra történő rögzítéséhez	<b>42.300</b> 53.721	202056
<b>Szállító- és munkaállvány</b> Az összes változat: felszerelve a következőkkel: <b>KS 60, KSC 60</b> típushoz, egyszerűen felhajtható a szállításkor, munkamagasság <b>900 mm</b>		
 <b>UG-KS 60</b> súly 13 kg	<b>141.500</b> 179.705	200129
 <b>UG-KA-KS 60 Set</b> [A KA-UG-R és a KA-UG-L hosszütököző bak bennefoglalt a szállítási terjedelemben], állvány, KA-UG-KS R/L hosszütököző bak, súly 21 kg	<b>314.100</b> 398.907	202055
 <b>Emelő set A-SYS-KS 60</b> KS 60, KSC 60 típushoz, a kiegészítő lábak a KS 60 magasságát a Systainer SYS 1 T-LOC vagy Classic magasságára növelik meg, Asztalmagasság = Systainer: a hosszú munkadarabok a padlón végzett munka során kényelmesen alátámaszthatók, a KS 60 egységre való utólagos felszerelésre, a KS 60 set változata tartalmazza	<b>11.700</b> 14.859	500121
 <b>Spotlight SL-KS 60</b> KS 60 számára, LED-es lámpa a vágási vonal tökéletes megjelenítésére és a minta optimális láthatóságának biztosítására, a KS 60 egységre való utólagos felszerelésre, a KS 60 set változata tartalmazza	<b>19.800</b> 25.146	500120
 <b>Porzsák SB-KSC</b> KSC 60 típushoz, pormentes munkakörnyezetet biztosít maximális mobilitás mellett	<b>14.500</b> 18.415	577173

Tartozékok a KAPEX KS 120 gérvágóhoz		Ár, (Ft)*	Cikkszám
<b>Hosszútköző bak</b> Az összes változat: felszerelve a következőkkel: KS 120-hoz, a Festool UG-KAPEX KS 120 állvánnyal együtt történő használatra, mérőskála, ütközőnyereg, teleszkópos kihúzó, mércével, felhajtható talprész, toldás-hossz (teleszkóp nélkül) 1.480 mm, max. mérethossz 2.400 mm			
	<b>KA-UG-KS 120-L</b> súly 4,6 kg	<b>86.400</b> 109.728	497353
	<b>KA-UG-KS 120-R</b> súly 4,6 kg	<b>86.400</b> 109.728	497352
	<b>KA-UG-KS 120-R/L</b> összetevői: a KA-UG-L és a KA-UG-R hosszútköző bak	<b>172.700</b> 219.329	497514
	<b>Szögtámaszték AB-KA-UG/2</b> KS 120, KS 88, KS 60, KSC 60 típusúhoz, a koszorúprofil ferde helyzetben történő felhelyezéséhez használt ütköző, csak KA-UG hosszútköző bak szállító- és munkaállvánnyal kompatibilis, a csomag tartalma 2 Darab	<b>36.400</b> 46.228	203356
<b>Szállító- és munkaállvány</b> Az összes változat: felszerelve a következőkkel: KS 120-hoz, egyszerűen felhajtható a szállításkor, szállító görgők, munkamagasság 900 mm			
	<b>UG-KAPEX KS 120</b> súly 10,1 kg	<b>141.500</b> 179.705	497351
	<b>UG-KA-KS 120-Set</b> állvány, KA-UG-R/L hosszútköző bak, súly 21 kg	<b>314.100</b> 398.907	497354

Tartozékok a KAPEX KS 120 gérvágóhoz		Ár, (Ft)*	Cikkszám
	<b>MFT asztal MFT KAPEX</b> állványként használható a KAPEX rendszerhez, a rögzítéshez SZ-KS szorítókészlet szükséges, asztal lyukasztáblával és felhajtható lábakkal, az asztal méretei 869 x 581 mm, munkaszint/felállított lábbal 180 mm, munkaszint, felállított lábakkal 790 mm, terhelhetőség 120 kg, súly 19 kg	<b>144.300</b> 183.261	495465
	<b>Ütközőnyereg (egyenként) KA-AR</b> CS 50, CS 70 számára, KA-KS 120-L és KA-KS 120-R hosszútköző bakhoz, a munkadarabok ütköztetéséhez CS 70 KA, Basis KA 100/200 és KA-KS L/R hosszútköző bakon	<b>12.800</b> 16.256	488560
	<b>Szögtámaszték AB-KS 120</b> KS 120-hoz, a koszorúprofil ferde helyzetben történő felhelyezéséhez használt ütköző, szolgál a KA-KS állítható ütköző rögzítésére is, csak a KA-KS rendszerrel kompatibilis, ferde alátámasztás asztalszélesítővel	<b>26.100</b> 33.147	494369
	<b>Munkadarab rögzítő KL-KS 120</b> KS 120-hoz, jobb és bal oldalon is felhelyezhető, a munkadarab rögzítésére szolgáló kapocs, a KS 120 szállítási terjedelmébe tartozik, max. munkadarab magasság 120 mm	<b>19.100</b> 24.257	494391

Egyéb tartozékok		Ár, (Ft)*	Cikkszám
	<b>Szorító készlet SZ-KS</b> KS 120, KS 88, KS 60, KSC 60 típusúhoz, a KS rácsavarozásához a multifunkcionális asztalra	<b>5.500</b> 6.985	494693
	<b>Csuklós szögmérő SM-KS</b> KS 60, KSC 60, KS 120 típusúhoz, szögmérő a szög gérvágóra történő átviteléhez, a belső és külső szög meghatározásához, a szögfelezés generálása automatikus, számításra nincs szükség	<b>31.500</b> 40.005	200127
	<b>Akku- és töltőtechnológia</b> a 28. oldaltól		
	<b>Kőfűrészlapok</b> a 76. oldaltól		

\* A gyártó által ajánlott, kötelezettség nélküli irányárak. Az árak szakkereskedőnként eltérőek lehetnek.  
**Áfa nélkül.** | Áfával együtt.

# Lécről lécre könnyebb.

## A SYMMETRIC szegélylécfűrész.

A precizitás még soha nem volt ennél egyszerűbb: mérje le a szöget, vigye át, vágjon mérés nélkül szögfelezéssel, és már kész is. A SYMMETRIC SYM 70 szimmetrikusan futó ütközőrendszerével sokkal gyorsabbá teszi a munkát. Így könnyedén beállítható a külső szögekben 60°, a belső szögekben 68°.



Szegélylécfűrész  
**SYMMETRIC SYM 70**

Műszaki adatok	SYM 70
Teljesítményfelvétel (W)	1.150
Üresjáratú fordulatszám (min <sup>-1</sup> )	2.700 – 5.200
Fűrészlapátmérő (mm)	216
Belső szög (°)	0 – 68
Külső szög (°)	0 – 60
Max. lécmagasság (mm)	70
Max. lécszélesség (mm)	80
Csatlakozás porszivás részére Ø (mm)	27/36
Súly (kg)	9,6



**Vágás számolás nélkül**

Egyszerűbben ez nem megy – állapítsa meg a szöget a falon vagy a kivágáson a csuklós szögmérővel, vigye át az ütközőrendszerre, és máris kezdheti a vágást.



**Biztos rögzítés**

A SYMMETRIC ütközőpofái mereven befoghatók annak érdekében, hogy a beállított szög ne csússzon el a munka folyamán. Belső szögben 68°-ig, külső szögben pedig 60°-ig minden a helyes pozícióban marad.







**Az okos tartozék**

A kiegészítő talprészek a SYM 70 munkaasztalát pontosan az M 112 vagy a SYS 1 T-LOC Systainer<sup>3</sup> magasságába emelik. Így az használható munkaasztalként, és biztonságosan megtámasztja a hosszú munkadarabokat.

**Szállítási terjedelem**

	Ár, (Ft)*	Cikkszám
<b>SYM 70</b>		
 <b>SYM 70 RE</b> WOOD FINE CUT HW 216x2,3x30 W48 körfűrészlap, precíziós csuklós szögmérő, EH-SYS-SYM 70 magasító, munkadarab rögzítő, imbuszkulcs SW 5	<b>309.000</b> 392.430	574927

**Tartozékok**

	Ár, (Ft)*	Cikkszám
 <b>Asztalbetét TE-SYM 70</b> SYM 70-hez, a csomag tartalma 3 Darab	<b>8.000</b> 10.160	491054
 <b>Kiegészítő ütköző ZA-SYM 70 E</b> SYM 70-hez, hátvágású lécek vágásához, a csomag tartalma 2 Darab	<b>17.700</b> 22.479	491886
 <b>Precíziós csuklós szögmérő SM-SYM 70</b> SYM 70-hez	<b>11.400</b> 14.478	491053
 <b>Emelő set EH-SYS-SYM 70</b> SYM 70-hez, talprészek a SYM 70 megemelésére egy Systainer SYS 1 magasságáig, asztalmagasság = Systainer: a hosszú munkadarabok a munka során kényelmesen alátámaszthatók, a SYM 70 RE szállítási terjedelmében már megtalálható (SYM 70 E utólagos felszereléséhez)	<b>11.200</b> 14.224	203425
 <b>Körfűrészlapok</b> a 76. oldaltól		

\* A gyártó által ajánlott, kötelezettség nélküli irányárak. Az árak szakkereskedőnként eltérőek lehetnek. **Áfa nélkül.** | Áfával együtt.

## Az ujjai – felbecsülhetetlen értékkel bírnak!

### A TKS 80 asztali körfűrész SawStop-AIM-technológiával.

A vágás az Ön mindennapos munkái közé tartozik. A precizításra és a legjobb vágási eredményekre nagy hangsúlyt fektet. A nagy méretű munkadaraboknál is ügyel a kifogástalan minőségre. Igényeihez kifejlesztettük a megfelelő fűrész – az új TKS 80 kézi körfűrész. A legfontosabb: az intelligens SawStop-AIM-technológiának köszönhetően ujjaiért már nem kell aggódnia. Míg Ön a munkájára koncentrálna, mi megvédjük legértékesebb szerszámát – az ujjait.

#### Asztali körfűrész **TKS 80**

A beépített SawStop-AIM-technológia érzékeny érzékelői biztonságos vágást tesznek lehetővé.



**5000 sérült évente  
20 sérülés munkanaponként  
30% súlyos sérülés\***



A BG BAU az EuroTest díjjal a munka- és egészségvédelem területén kiemelkedő teljesítményt ismeri el – 2019-ben a Festool is megkapta ezt a díjat.

## SawStop-AIM-technológia

### Csökken a nagyon súlyos vágási sérülések kockázata.

A legkiválóbb termékminőség és az egészségvédelem a két legfontosabb ösztönző tényező a Festool termékeinek fejlesztésénél. Az összes fejlesztés során ezeket a feltételeket tartjuk szem előtt, valamint az új technológiák alkalmazását értékeljük, hogy a mindennapos munkavégzés könnyebb, hatékonyabb és biztonságosabb legyen. A jövőben is bátran hagyatkozhat a Festool gépekre – ezért a mérnökeink már most műszaki fejlesztéseken dolgoznak a holnap szerszámaihoz.

Online

**További információ  
a SawStop-AIM-technológiáról a  
[www.festool.hu/sawstop](http://www.festool.hu/sawstop) címen**



### Nagyobb biztonság

A technológia legfontosabb eleme egy patron, amely egy alublokkot lő 500 N erővel, egy rugó segítségével a fűrészlapba, ha működés közben emberi bőrrel érintkeznek. A fűrészlap 5 milliszekundumon belül megáll, és eltűnik a veszélyes területről a gépszalton. Így a komolyabb vágási sérülés elkerülhető.

### Elkerülő opció

A SawStop-AIM-technológia szükség esetén kikapcsolható. Így a vezető anyagok is megmunkálhatók a fűrészszel.



### Rugalmas vágásmagasság

80 mm-ig a nagyobb keresztmetszetekhez.



### Átgondolt

Az intelligens elektronika a SawStop-AIM-vezérlésben folyamatosan felügyeli a teljes rendszer üzemállapotát! Be van helyezve a kulcs? Elő van feszítve a patron? A fűrészlap megfelelően van behelyezve? Az alublokk és a fűrészlap közötti távolság helyes?



### Maximális pontosság

Kevesebb kipattogzás az anyag felső felén hosszanti gérvágásnál a fűrészlap balra döntése révén. Több hely a kéznek, és szabad rálátás a munkadarabra.









### Egészségesebb munkavégzés rendszerben

Az elszívóbura a CLEANTEC elszívókar-mantnyúval gondoskodik a pormentes munkavégzésről és a munkadarabra való szabad rálátásról.



Műszaki adatok	TKS 80
Teljesítményfelvétel (W)	2.200
Üresjárat fordulatszám (min <sup>-1</sup> )	1.700 – 3.500
Fűrészlapátmérő (mm)	254
Vágási magasság 90°/45° (mm)	80/56
Lapdöntés (°)	-2 / 47
Az asztal méretei (mm)	690 x 580
Asztalmagasság, felhajtott lábakkal (mm)	385
Asztalmagasság, lehajtott lábakkal (mm)	900
Csatlakozás porelszívás részére Ø (mm)	27/36
Súly (kg)	37

Szállítási terjedelem	Ár, (Ft)*	Cikkszám
<b>TKS 80</b> Az összes változat: felszerelve a következőkkel: WOOD UNIVERSAL HW 254x2,4x30 W40 körfűrészlap, KT-TKS 80 patron, szögütköző, elszívó-készlet, tolóbot, imbuszkulcs SW 5, villáskulcs SW 50, villáskulcs SW 23		
 <b>TKS 80 EBS</b>	<b>674.200</b> 856.234	575781
<b>TKS 80 EBS-Set</b> VB TKS 80 szélesítő, VL TKS 80 hosszabbító, LA TKS 80 hosszütköző, ST TKS 80 tolóasztal	<b>1.120.400</b> 1.422.908	575828

Tartozékok	Ár, (Ft)*	Cikkszám
 <b>Hosszabbító VL TKS 80</b> TKS 80 típusúhoz, biztonságos és precíz hosszra fűrészeléshez, kibővíti a felfekvő felületet 580 mm-rel, egyszerű és gyors fel- és leszerelés, állítható mérőskálával	<b>97.900</b> 124.333	575825
 <b>Szélesítő VB TKS 80</b> TKS 80 típusúhoz, biztonságos és precíz fűrészeléshez szélességben, kibővíti a felfekvő felületet 411 mm-rel, maximális vágásszélesség 680 mm-es hosszvágásnál, állítható mérőskálával, egyszerű és gyors fel- és leszerelés	<b>137.700</b> 174.879	575840
 <b>Hosszütköző LA TKS 80</b> TKS 80 típusúhoz, finombeállítással a precíz hosszvágásokhoz, kezelőkar elöl, Szorító az asztali körfűrészre történő biztonságos rögzítéshez, áthelyezhető ütközőprofil	<b>96.600</b> 122.682	575826
 <b>Tolóasztal ST TKS 80</b> TKS 80 típusúhoz, leszábo vágásokhoz 920 mm vágásszélességig, négy műanyag görgő biztosítja a tolóasztal csendes gurulását, nagyobb munkaterülethez két pozícióba szerelhető	<b>114.300</b> 145.161	575827
 <b>Patron KT-TKS 80</b> TKS 80 típusúhoz, pótpatron, tartalmazza a TKS 80 központi elemét: a SawStop-AIM-technológiát	<b>33.200</b> 42.164	575851
 <b>Körfűrészlapok</b> a 76. oldaltól		

\* A gyártó által ajánlott, kötelezettség nélküli irányárak. Az árak szakkereskedőnként eltérőek lehetnek.  
Áfa nélkül. | Áfával együtt.  
A vibráció- és kibocsátási értékeket a kezelési útmutatókban találja, vagy online a [www.festool.hu](http://www.festool.hu) oldalon.

## Sokoldalúság könnyeddé téve.

### A PRECISIO asztali vonó-leszabó fűrész.

Gér- vagy hosszirányú vágások. Mobil vagy helyhez kötött módon. Belsőépítészet, bútorgyártás vagy kiállítási szerelések. Sokféle feladat, egyetlen megoldás: a kis tömegű és átgondolt funkciókkal rendelkező PRECISIO CS 50 és CS 70 készülékek.



#### Asztali vonó- leszabó fűrész

##### **PRECISIO CS 50**

Akár 300 mm széles és 90°-os ferde vágások, vagy 45°-os és 200 mm széles, illetve 52 mm magas ferde vágások.

#### Asztali vonó- leszabó fűrész

##### **PRECISIO CS 70**

Akár 320 mm széles és 90°-os ferde vágások, vagy 45°-os és 226 mm széles, illetve 70 mm magas ferde vágások.





**Gyors váltás a leszabó- és a hosszvágás között**

A 180°-ban elfordítható szögütköző minden oldalon egyszerűen beilleszthető a keretbe. A CS 50 így egy szempillantás alatt átszerelhető a leszabóvágásról a hosszvágásra.



**Egy fogantyú minden funkcióhoz**

Be-/kikapcsoló, fordulatszám-beállítás, rövid működtetés, gyors kikapcsolás és húzómechanizmus – a CS 50 multifunkcionális fogantyúja minden fontos kezelőelemet tartalmaz, áttekinthető megjelenésben.



**Mobil és telepített**

A bő választékban rendelkezésre álló rendszertartozékokkal a CS 70 teljes értékű fűrészelő állomássá építhető ki. Így még az átlagosnál nagyobb leszabó vágások is elvégezhetők.













Műszaki adatok	CS 50	CS 50 Set	CS 70	CS 70 Set
Teljesítményfelvétel (W)	1.200	1.200	2.100	2.100
Üresjárat fordulatszám (min <sup>-1</sup> )	1.600 – 4.200	1.600 – 4.200	2.000 – 4.200	2.000 – 4.200
Fűrészlapátmérő (mm)	190	190	225	225
Vágási magasság 90°/45° (mm)	0 – 52/0 – 37	0 – 52/0 – 37	0 – 70/0 – 48	0 – 70/0 – 48
Lapdöntés (°)	0 [–2]° – 45 [+47]	0 [–2]° – 45 [+47]	0 [–2]° – 45 [+47]	0 [–2]° – 45 [+47]
Vonóút (mm)	304	304	320	320
Az asztal méretei (mm)	585 x 400	585 x 400	690 x 500	690 x 500
Asztalmagasság, felhajtott lábakkal (mm)	333	333	375	375
Asztalmagasság, lehajtott lábakkal (mm)	900	900	900	900
Csatlakozás porelszívás részére Ø (mm)	27/36	27/36	27/36	27/36
Súly (kg)	21,9	42,9	37	68,5

## 02 Vágás és oszcillálás





Alkalmazások	CS 50	CS 50 Set	CS 70	CS 70 Set
Panelek és laminált padló vágása	●	●	●	●
Deszkák és lemezek hosszanti vágása	●	●	●	●
Műanyag és acél kábelcsatornák méretre vágása	○	○	●	●
Meghatározott mélységű horony vágása	○	○	○	○
Alumínium és egyéb nem vastartalmú profilok leszabásához/méretre vágásához	●	●	●	●
Lécek méretpontos vágása	○	○	○	○
Gérvágások gerendákban és deszkákban 60 mm-es vastagságig	-	-	●	●
Hosszvágás 52 mm vágásmagasságig	●	●	○	○
Hosszanti vágás 70 mm vágásmagasságig	-	-	●	●

kiválóan megfelel ●  
megfelel ○

Szállítási terjedelem	Ár, (Ft)*	Cikkszám
<b>CS 50</b> Az összes változat: felszerelve a következőkkel: WOOD UNIVERSAL HW 190x2,6 FF W32 körfűrészlap, szögütköző, 3 x kipattogzásgátló, tolóbot, tartozéktároló, imbuszkulcs SW 6		
 <b>CS 50 EBG-FLR</b>	<b>410.700</b> 521.589	574770
<b>CS 50 EBG</b> felhajtható lábak, elszívó-készlet, támasztó szállító görgőkkel	<b>492.100</b> 624.967	574765
<b>CS 50 EBG-Set</b> hosszütköző, tolóasztal, asztalhosszabbító, asztalszélesítő, felhajtható lábak, elszívó-készlet, támasztó szállító görgőkkel	<b>883.100</b> 1.121.537	574772
<b>CS 70</b> Az összes változat: felszerelve a következőkkel: WOOD UNIVERSAL HW 225x2,6x30 W32 körfűrészlap, szögütköző, tolóbot, tartozéktároló, támasztó szállító görgőkkel, imbuszkulcs SW 6		
 <b>CS 70 EG</b>	<b>572.400</b> 726.948	574778
<b>CS 70 EBG</b> 3 x kipattogzásgátló, elszívó-készlet, levegőszűrő	<b>676.800</b> 859.536	574776
<b>CS 70 EBG-Set</b> tolóasztal CS 70 ST 650, asztalszélesítő CS 70 VB, asztalhosszabbító CS 70 VL, hosszütköző, 3 x kipattogzásgátló, elszívó-készlet, levegőszűrő	<b>1.193.200</b> 1.515.364	574782

Tartozékok CS 50 asztali vonófürészhöz	Ár, (Ft)*	Cikkszám
 <b>Asztalhosszabbító VL</b> CS 50, CMS-GE-hez, egyszerű beépítés, felbillenthető, hosszú munkadarabok felfektetéséhez keresztvágáskor, kibővíti a felfekvő felületet 405 mm-rel, méret hosszúság x szélesség 375 x 454 mm	<b>82.400</b> 104.648	492092
 <b>Asztalszélesítő VB</b> CS 50-hez, állítható mérőskálával, kibővíti a felfekvő felületet 410 mm-rel, max. vágásszélesség hosszvágásnál 610 mm, méret hosszúság x szélesség 664 x 438 mm	<b>105.800</b> 134.366	492090
 <b>Támaszték AF</b> CS 50, CMS-GE-hez, mindkét oldalon használható támaszték, támasztja a munkadarabot leszabásnál, kibővíti a felfekvő felületet 300 mm-rel, méret hosszúság x szélesség 662 x 390 mm	<b>35.400</b> 44.958	492242
 <b>Hosszütköző LA-CS 50/CMS</b> CS 50, CMS-GE-hez, finomállítású és szembenfekvő rögzítéssel, előlről állítható, fordítható ütközőprofilal a pontos és biztos hosszvágáshoz	<b>85.300</b> 108.331	574796
 <b>Tolóasztal ST</b> CS 50, CMS-GE-hez, MFT 3-VL típusúhoz, max. vágásszélesség leszabó vágásnál 830 mm	<b>117.600</b> 149.352	492100
 <b>Kipattogzásgátló CS 50 SP/10</b> CS 50-hez, a mindkét oldalon kipattogzásmentes vágási él érdekében, a csomag tartalma 10 Darab	<b>6.900</b> 8.763	492241
 <b>Felhajtható lábak CS 50 KB</b> CS 50-hez, két munkamagasságban használható, felhajtható lábak CS 50 FLR változat bővítéséhez	<b>70.600</b> 89.662	575671
 <b>Fűrészlaptár SGA</b> CS 50, CMS-GE-hez, a biztonság és helytakarékos tároláshoz: max. 4 db fűrészlap (max. átmérő 190 mm) és 3 db kipattogzásgátló (nem a szállítás terjedelme) tárolható benne	<b>17.300</b> 21.971	492228

Tartozékok CS 70 asztali vonófűrészhez		Ár, (Ft)*	Cikkszám
	<b>Asztalhosszabbító CS 70 VL</b> CS 70-hez, egyszerű beépítés, felbillenthető, hosszú munkadarabok felfektetéséhez keresztvágáskor, kibővíti a felfekvő felületet 580 mm-rel, méret hosszúság x szélesség 525 x 522 mm	<b>100.900</b> 128.143	488061
	<b>Asztalszélesítő CS 70 VB</b> CS 70-hez, állítható mérőskálával, egyszerű és gyors fel- és leszerelés, biztonságos és precíz fűrészeléshez szélességben, kibővíti a felfekvő felületet 411 mm-rel, max. vágásszélesség hosszvágásnál 680 mm, méret hosszúság x szélesség 773 x 435 mm	<b>141.700</b> 179.959	488060
	<b>Hosszútköző bak CS 70 KA</b> CS 70 és CS 50-hez, kihúzható, támasztékkal, feltéttel, mérőskálával és ütközőnyereggel, a teleszkópos mechanizmus révén a mérőszalag egyszerűen kihúzható és kigördíthető, hosszúság 1.200 – 2.050 mm	<b>122.400</b> 155.448	488063
	<b>Hosszútköző CS 70 LA</b> a CS 70-hez, MFT/3-VL-hez, finomállítással és szembenfekvő rögzítéssel, előlről állítható, fordítható ütközőprofilal a pontos és biztos hosszvágáshoz	<b>99.400</b> 126.238	488062
<b>Tolóasztal</b> <b>Az összes változat: felszerelve a következőkkel: CS 70-hez, egyszerű és gyors fel- és leszerelés</b>			
	<b>CS 70 ST</b> lapok vágásához, 2 x támasztóláb, ütközővonalzó kiegészítő rögzítéssel, max. vágásszélesség leszabó vágásnál 920 mm	<b>330.400</b> 419.608	488059
	<b>CS 70 ST 650</b> max. vágásszélesség leszabó vágásnál 650 mm	<b>174.700</b> 221.869	490312
	<b>Szállító görgők CS 70 TR</b> CS 70-hez, az egyszerű és kényelmes szállítás érdekében rászerezhető a felhajtható lábakra	<b>36.000</b> 45.720	488064
	<b>Kipattogzásgátló CS 70 SP /10</b> CS 70-hez, a mindkét oldalon kipattogzásmentes vágási él érdekében, a csomag tartalma 10 Darab	<b>6.900</b> 8.763	490340
	<b>Elszívó készlet AB-AS CS/TKS</b> CT/CTM típusokhoz, antistatikussal, D 27x2,0 m-AS elszívótömlő, D 36x1m-AS elszívótömlő, Y csatlakozóidom, minden szüllyesztett vonófűrészrel és asztali körfűrészrel használható, átmérő 27/36 mm	<b>36.000</b> 45.720	577280

Egyéb tartozékok		Ár, (Ft)*	Cikkszám
	<b>Ütközőnyereg (egyenként) KA-AR</b> KA-KS 120-L és KA-KS 120-R hosszútköző bakhoz, CS 50, CS 70 számára, a munkadarabok ütköztetéséhez CS 70 KA, Basis KA 100/200 és KA-KS L/R hosszútköző bakon	<b>12.800</b> 16.256	488560
	<b>Szögütköző WA</b> CS 70, CS 50, CMS-GE-hez, 2 db ütközővel való munkavégzéshez	<b>57.400</b> 72.898	574797
	<b>Ütközőnyereg (egyenként) WA-AR</b> CS 50, CS 70 számára, munkadarabok ütköztetéséhez a CS 70 WA, CS 50 WA és Basis WRA 500 szögütközőkön	<b>12.800</b> 16.256	491712
	<b>Görgős állvány RB</b> minden félig helyhez kötött eszközhöz (CS/KS/CMS), alkalmazható: CS 50, CS 70, CB 120, Basis Plus System, CMS-GE, multifunkciós asztal, hosszabb munkadarabok felfektetésére hossz- és keresztvágáshoz, marási és csiszolási munkákhoz, a magasság állítási tartománya 630 – 1.000 mm	<b>62.800</b> 79.756	488711
	<b>Körfűrészlapok</b> a 76. oldaltól		

\* A gyártó által ajánlott, kötelezettség nélküli irányárak. Az árak szakkereskedőnként eltérőek lehetnek. **Áfa nélkül.** | Áfával együtt.

## Fűrészlapjaink. Tökéletes eredmények.

Fűrészlapjaink pontosan az adott alkalmazásokhoz és anyagokhoz vannak szabva. A gépekkel összehangolt fűrészlapok tökéletes vágást tesznek lehetővé.



### Színkódolás

#### WOOD STANDARD

Tökéletesen alkalmas faipari lapanyagok és puha műanyag (pl. PVC megmunkálásához).

#### WOOD RIP CUT

Gyors munkavégzéshez kevés erőki-fejtéssel, különösen hosszvágásoknál tömör fában. Használható kemény- és puhafához.

#### WOOD UNIVERSAL

Mindentudó fűrészlap az összes fa és faanyag megmunkálásához, valamint építőipari lapokhoz és puha műanyagokhoz.

#### WOOD FINE CUT

A sűrű fogazású fűrészlap tiszta és kipattogzásmentes harántvágásokhoz alkalmazható tömörfában, valamint bevonattal ellátott vagy furnérozott lemezekhez, illetve akrillüveghez.

#### ALUMINIUM/PLASTICS

Nagyon jól használható alumínium lemezekhez és -profilokhoz, valamint kemény és szálerősítésű műanyagokhoz.

#### LAMINATE/HPL

Ideális laminátokhoz és melamingyanta kötésű lapokhoz (pl. Trespa®).

#### STEEL

Optimális szendvicspanelek, acél irodai álpadló és kábelcsatorna vágásához.

#### ABRASIVE MATERIALS

A problémamegoldó a cement- és gipszkötésű forgács- és rostlapokhoz.

## A fogak alakja



### VÁLTÓFOGAZÁS

A fogak felváltva bal, illetve jobb oldalon vannak ferdére köszörülve, és felváltva váganak. Ezáltal csökken az egyes fogak terhelése. Ennek következményeként a fűrészlap futása nyugodt és élettartama hosszú. Emellett ez a fogalak ideális vágásminőséget biztosít.



### VÁLTOTT-HEGYES FOGAZÁS

A váltófogazás mellett úgynevezett hegyes fog kerül alkalmazásra. Ez tehermentesíti a váltófogakat és nagyon nyugodt, egyenletes járást biztosít, a hosszú élettartam mellett. Az elért vágásminőség itt is kiváló.



### TRAPÉZ-EGYENES FOGAZÁS

A trapéz alakú és az egyenes fogak váltakozva vannak elrendezve. A trapéz alakú fog a vágás előrehaladásáért felelős, míg a lapos fog a tiszta vágóéletről gondoskodik. A robusztus fogazás a fűrészlap hosszú élettartamát eredményezi.



### EGYENES FOGAZÁS, VÁLTOTT ÉLLETÖRÉSSSEL

A lapos fogak felváltva bal, illetve jobb oldalon vannak ferdére köszörülve, és felváltva váganak, így az egyes fogak tehermentesítve vannak. Ez egyenletes minőséget eredményez a hosszú élettartam mellett.



### EGYENES FOGAZÁSÚ

A fogak vágóéle egyenes. Ettől a fogazás robusztus. Minden fog egyformán vág, és ennek alapján kemény anyagokhoz, pl. acél és abrazív anyagok vágásához használható.



### Tökéletes illeszkedés

A tökéletes vágás és a hosszú használhatóság érdekében a fűrészlapok nagy szilárdságú fémből készülnek. A vágószög és a fog alakja össze van hangolva az alkalmazással és a géppel.

### Robusztus minőség

Első osztályú ár-teljesítmény arány a hosszú élettartamnak és a fűrészfogak jó utánélezhetőségének köszönhetően.

### Egyszerű választás

A praktikus színkódolással gyorsan hozzájut a mindenkor alkalmazásnak megfelelő fűrészlaphoz.

### Optimális vágási folyamat

Nyugodt és biztonságos vágási folyamat a nagy szilárdságú acél és az optimalizált dilatációs hézagok révén.

## 02 Vágás és oszcillálás

Színkódolás				
Anyag			<b>Fe</b>	<b>Al</b>
Javasolt fordulatszám fokozat	<b>3-6</b>	<b>3-5</b>	<b>2-4</b>	<b>3-6</b>

### WOOD STANDARD

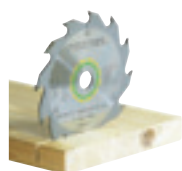

	Átmérő	Vágás- szélesség	Furat Ø	A fogak száma	Forgácsszög	A fogak alakja	Ár, (Ft)*	Cikkszám
HW 160x1,8x20 W18	160 mm	1,8 mm	20 mm	18	25°	W	<b>14.300</b> 18.161	500458
HW 160x2,2x20 W18	160 mm	2,2 mm	20 mm	18	25°	W	<b>15.600</b> 19.812	768129
HW 210x2,6x30 W18	210 mm	2,6 mm	30 mm	18	20°	W	<b>23.800</b> 30.226	493197
HW 230x2,5x30 W24	230 mm	2,5 mm	30 mm	24	20°	W	<b>29.800</b> 37.846	500647

### WOOD RIP CUT



HW 160x1,8x20 PW12	160 mm	1,8 mm	20 mm	12	20°	PW	<b>21.100</b> 26.797	205550
HW 160x2,2x20 PW12	160 mm	2,2 mm	20 mm	12	20°	PW	<b>21.100</b> 26.797	496301
HW 190x2,6 FF PW16	190 mm	2,6 mm	FF**	16	28°	PW	<b>27.000</b> 34.290	492049
HW 210x2,6x30 PW16	210 mm	2,6 mm	30 mm	16	28°	PW	<b>30.100</b> 38.227	493196
HW 225x2,6x30 PW18	225 mm	2,6 mm	30 mm	18	28°	PW	<b>30.200</b> 38.354	496303
HW 230x2,5x30 PW18	230 mm	2,5 mm	30 mm	18	28°	PW	<b>28.900</b> 36.703	500646
HW 254x2,4x30 PW24	254 mm	2,4 mm	30 mm	24	20°	PW	<b>27.800</b> 35.306	575974

### WOOD UNIVERSAL



HW 160x1,8x20 W28	160 mm	1,8 mm	20 mm	28	15°	W	<b>24.100</b> 30.607	205551
HW 160x2,2x20 W28	160 mm	2,2 mm	20 mm	28	15°	W	<b>24.100</b> 30.607	496302
HW 190x2,6 FF W32	190 mm	2,6 mm	FF**	32	10°	W	<b>30.100</b> 38.227	492048
HW 210x2,4x30 W36	210 mm	2,4 mm	30 mm	36	15°	W	<b>31.000</b> 39.370	493198
HW 216x2,3x30 W36	216 mm	2,3 mm	30 mm	36	-5°	W	<b>35.900</b> 45.593	500124
HW 225x2,6x30 W32	225 mm	2,6 mm	30 mm	32	20°	W	<b>30.200</b> 38.354	488288
HW 254x2,4x30 W40	254 mm	2,4 mm	30 mm	40	15°	W	<b>42.800</b> 54.356	575975
HW 260x2,5x30 W60	260 mm	2,5 mm	30 mm	60	-5°	W	<b>57.400</b> 72.898	494604

### WOOD FINE CUT



HW 160x1,8x20 WD42	160 mm	1,8 mm	20 mm	42	10°	WD	<b>30.100</b> 38.227	205553
HW 160x2,2x20 W48	160 mm	2,2 mm	20 mm	48	5°	W	<b>30.100</b> 38.227	491952
HW 190x2,4 FF W48	190 mm	2,4 mm	FF**	48	8°	W	<b>36.100</b> 45.847	492050
HW 210x2,4x30 W52	210 mm	2,4 mm	30 mm	52	5°	W	<b>42.000</b> 53.340	493199
HW 216x2,3x30 W48	216 mm	2,3 mm	30 mm	48	-5°	W	<b>43.700</b> 55.499	491050
HW 216x2,3x30 W60	216 mm	2,3 mm	30 mm	60	-5°	W	<b>52.300</b> 66.421	500125
HW 225x2,6x30 W48	225 mm	2,6 mm	30 mm	48	10°	W	<b>42.200</b> 53.594	488289
HW 230x2,5x30 W48	230 mm	2,5 mm	30 mm	48	10°	W	<b>40.700</b> 51.689	500648
HW 254x2,4x30 W60	254 mm	2,4 mm	30 mm	60	10°	W	<b>53.900</b> 68.453	575976
HW 260x2,5x30 W80	260 mm	2,5 mm	30 mm	80	-5°	W	<b>68.900</b> 87.503	494605

Javasolt fordulatszám fokozat





## 02 Vágás és oszcillálás

Színkódolás				
Anyag			<b>Fe</b>	<b>Al</b>
Javasolt fordulatszám fokozat	<b>3-6</b>	<b>3-5</b>	<b>2-4</b>	<b>3-6</b>

ALUMINIUM/ PLASTICS	Átmérő	Vágás-szélesség	Furat Ø	A fogak száma	Forgácscső	A fogak alakja	Ár, (Ft)*	Cikkszám
HW 160x1,8x20 F/FA52	160 mm	1,8 mm	20 mm	52	-5°	F/FA	<b>45.300</b> 57.531	205555
HW 160x2,2x20 TF52	160 mm	2,2 mm	20 mm	52	-5°	TF	<b>45.300</b> 57.531	496306
HW 190x2,6 FF TF58	190 mm	2,6 mm	FF**	58	-5°	TF	<b>57.200</b> 72.644	492051
HW 210x2,4x30 TF72	210 mm	2,4 mm	30 mm	72	-5°	TF	<b>67.600</b> 85.852	493201
HW 216x2,3x30 W60	216 mm	2,3 mm	30 mm	60	-5°	W	<b>64.000</b> 81.280	491051
HW 216x2,3x30 TF64	216 mm	2,3 mm	30 mm	64	0°	TF	<b>64.000</b> 81.280	500122
HW 225x2,6x30 TF68	225 mm	2,6 mm	30 mm	68	-5°	TF	<b>66.300</b> 84.201	488291
HW 230x2,5x30 TF76	230 mm	2,5 mm	30 mm	76	-5°	TF	<b>65.200</b> 82.804	500649
HW 254x2,4x30 TF80 A	254 mm	2,4 mm	30 mm	80	-5°	TF	<b>61.400</b> 77.978	575978
HW 260x2,4x30 TF68	260 mm	2,4 mm	30 mm	68	0°	TF	<b>67.400</b> 85.598	494607

### LAMINATE/ HPL

HW 160x1,8x20 TF52	160 mm	1,8 mm	20 mm	52	-5°	TF	<b>45.300</b> 57.531	205554
HW 160x2,2x20 TF48	160 mm	2,2 mm	20 mm	48	4°	TF	<b>45.300</b> 57.531	496308
HW 190x2,6 FF TF54	190 mm	2,6 mm	FF**	54	4°	TF	<b>57.200</b> 72.644	492052
HW 210x2,4x30 TF60	210 mm	2,4 mm	30 mm	60	4°	TF	<b>67.600</b> 85.852	493200
HW 216x2,3x30 WZ/FA60	216 mm	2,3 mm	30 mm	60	-5°	WZ/FA	<b>64.000</b> 81.280	500123
HW 225x2,6x30 TF64	225 mm	2,6 mm	30 mm	64	4°	TF	<b>66.300</b> 84.201	489459
HW 254x2,4x30 TF80 L	254 mm	2,4 mm	30 mm	80	4°	TF	<b>61.400</b> 77.978	575977
HW 260x2,5x30 WZ/FA64	260 mm	2,5 mm	30 mm	64	-5°	WZ/FA	<b>67.400</b> 85.598	494606

### STEEL

HW 210x2,2x30 F36	210 mm	2,2 mm	30 mm	36	1°	F	<b>47.200</b> 59.944	493351
HW 230x2,5x30 F48	230 mm	2,5 mm	30 mm	48	0°	F	<b>45.700</b> 58.039	500651

### ABRASIVE MATERIALS

DIA 160x1,8x20 F4 A fűrészlap kizárólag a TS 55 F és TS 55 K típushoz alkalmas	160 mm	1,8 mm	20 mm	4	10°	F	<b>56.700</b> 72.009	205558
DIA 160x2,2x20 F4 A fűrészlap kizárólag a TS 55 R és TSC 55 típushoz alkalmas	160 mm	2,2 mm	20 mm	4	10°	F	<b>61.500</b> 78.105	201910

Javasolt fordulatszám fokozat

Bevonattal ellátott és laminált lapok  
 Furnézott lapok; parketta  
 Kemény műanyagok; kemény PVC  
 Kemény építőipari lapok, abrazív; cementkötésű lapok  
 Alumínium lemezek 8-25 mm; alumínium profilok  
 Gipsz- és gipszkartonlapok; puha cementlapok  
 Furnér; multiplex/rétegelt fa  
 Akрилüveg  
 Szálerősített műanyagok  
 Fenolgyanta-kötésű szálalak és szövetek  
 Acél kábelcsatornák; szendvicslapok, irodai kettős padlók  
 MDF középesen vastag farostlemezek  
 Melamingyanta lapok  
 Alumínium kompozit lemezek, nemvasfémek, vörösréz, sárgaréz  
 Száraz-esztrich elemek

HK 55, HKC 55, TS 55 F, TSC 55 K  
 TS 55 R, TSC 55, TS 55, ATF 55, AP 55  
 PRECISIO CS 50  
 TS 75  
 SYMMETRIC SYM 70  
 KAPEX KS 60, KSC 60  
 PRECISIO CS 70  
 HK 85  
 TKS 80  
 KAPEX KS 88, KS 120

A megmunkálendő anyag

<input type="radio"/>	<input type="radio"/>	<input checked="" type="radio"/>	<input type="radio"/>	<input checked="" type="radio"/>	<input type="radio"/>	<input type="radio"/>	<input checked="" type="radio"/>	<input checked="" type="radio"/>	<input checked="" type="radio"/>	<input type="radio"/>	<input type="radio"/>	<input checked="" type="radio"/>
<input type="radio"/>	<input type="radio"/>	<input checked="" type="radio"/>	<input type="radio"/>	<input checked="" type="radio"/>	<input type="radio"/>	<input type="radio"/>	<input checked="" type="radio"/>	<input checked="" type="radio"/>	<input checked="" type="radio"/>	<input type="radio"/>	<input type="radio"/>	<input checked="" type="radio"/>
<input type="radio"/>	<input type="radio"/>	<input checked="" type="radio"/>	<input type="radio"/>	<input checked="" type="radio"/>	<input type="radio"/>	<input type="radio"/>	<input checked="" type="radio"/>	<input checked="" type="radio"/>	<input checked="" type="radio"/>	<input type="radio"/>	<input type="radio"/>	<input checked="" type="radio"/>
<input type="radio"/>	<input type="radio"/>	<input checked="" type="radio"/>	<input type="radio"/>	<input checked="" type="radio"/>	<input type="radio"/>	<input type="radio"/>	<input checked="" type="radio"/>	<input checked="" type="radio"/>	<input checked="" type="radio"/>	<input type="radio"/>	<input type="radio"/>	<input checked="" type="radio"/>
<input type="radio"/>	<input type="radio"/>	<input checked="" type="radio"/>	<input type="radio"/>	<input checked="" type="radio"/>	<input type="radio"/>	<input type="radio"/>	<input checked="" type="radio"/>	<input checked="" type="radio"/>	<input checked="" type="radio"/>	<input type="radio"/>	<input type="radio"/>	<input checked="" type="radio"/>
<input type="radio"/>	<input type="radio"/>	<input checked="" type="radio"/>	<input type="radio"/>	<input checked="" type="radio"/>	<input type="radio"/>	<input type="radio"/>	<input checked="" type="radio"/>	<input checked="" type="radio"/>	<input checked="" type="radio"/>	<input type="radio"/>	<input type="radio"/>	<input checked="" type="radio"/>
<input type="radio"/>	<input type="radio"/>	<input checked="" type="radio"/>	<input type="radio"/>	<input checked="" type="radio"/>	<input type="radio"/>	<input type="radio"/>	<input checked="" type="radio"/>	<input checked="" type="radio"/>	<input checked="" type="radio"/>	<input type="radio"/>	<input type="radio"/>	<input checked="" type="radio"/>
<input type="radio"/>	<input type="radio"/>	<input checked="" type="radio"/>	<input type="radio"/>	<input checked="" type="radio"/>	<input type="radio"/>	<input type="radio"/>	<input checked="" type="radio"/>	<input checked="" type="radio"/>	<input checked="" type="radio"/>	<input type="radio"/>	<input type="radio"/>	<input checked="" type="radio"/>
<input type="radio"/>	<input type="radio"/>	<input checked="" type="radio"/>	<input type="radio"/>	<input checked="" type="radio"/>	<input type="radio"/>	<input type="radio"/>	<input checked="" type="radio"/>	<input checked="" type="radio"/>	<input checked="" type="radio"/>	<input type="radio"/>	<input type="radio"/>	<input checked="" type="radio"/>
<input type="radio"/>	<input type="radio"/>	<input checked="" type="radio"/>	<input type="radio"/>	<input checked="" type="radio"/>	<input type="radio"/>	<input type="radio"/>	<input checked="" type="radio"/>	<input checked="" type="radio"/>	<input checked="" type="radio"/>	<input type="radio"/>	<input type="radio"/>	<input checked="" type="radio"/>
<input checked="" type="radio"/>	<input type="radio"/>	<input type="radio"/>	<input type="radio"/>	<input type="radio"/>	<input type="radio"/>	<input type="radio"/>	<input type="radio"/>	<input type="radio"/>	<input type="radio"/>	<input type="radio"/>	<input type="radio"/>	<input checked="" type="radio"/>
<input checked="" type="radio"/>	<input type="radio"/>	<input type="radio"/>	<input type="radio"/>	<input type="radio"/>	<input type="radio"/>	<input type="radio"/>	<input type="radio"/>	<input type="radio"/>	<input type="radio"/>	<input type="radio"/>	<input type="radio"/>	<input checked="" type="radio"/>
<input checked="" type="radio"/>	<input type="radio"/>	<input type="radio"/>	<input type="radio"/>	<input type="radio"/>	<input type="radio"/>	<input type="radio"/>	<input type="radio"/>	<input type="radio"/>	<input type="radio"/>	<input type="radio"/>	<input type="radio"/>	<input checked="" type="radio"/>
<input checked="" type="radio"/>	<input type="radio"/>	<input type="radio"/>	<input type="radio"/>	<input type="radio"/>	<input type="radio"/>	<input type="radio"/>	<input type="radio"/>	<input type="radio"/>	<input type="radio"/>	<input type="radio"/>	<input type="radio"/>	<input checked="" type="radio"/>
<input checked="" type="radio"/>	<input type="radio"/>	<input type="radio"/>	<input type="radio"/>	<input type="radio"/>	<input type="radio"/>	<input type="radio"/>	<input type="radio"/>	<input type="radio"/>	<input type="radio"/>	<input type="radio"/>	<input type="radio"/>	<input checked="" type="radio"/>
<input type="radio"/>	<input type="radio"/>	<input type="radio"/>	<input type="radio"/>	<input type="radio"/>	<input type="radio"/>	<input type="radio"/>	<input type="radio"/>	<input type="radio"/>	<input type="radio"/>	<input type="radio"/>	<input type="radio"/>	<input type="radio"/>
<input type="radio"/>	<input type="radio"/>	<input type="radio"/>	<input type="radio"/>	<input type="radio"/>	<input type="radio"/>	<input type="radio"/>	<input type="radio"/>	<input type="radio"/>	<input type="radio"/>	<input type="radio"/>	<input type="radio"/>	<input type="radio"/>
<input type="radio"/>	<input type="radio"/>	<input type="radio"/>	<input type="radio"/>	<input type="radio"/>	<input type="radio"/>	<input type="radio"/>	<input type="radio"/>	<input type="radio"/>	<input type="radio"/>	<input type="radio"/>	<input type="radio"/>	<input type="radio"/>
<input type="radio"/>	<input type="radio"/>	<input type="radio"/>	<input type="radio"/>	<input type="radio"/>	<input type="radio"/>	<input type="radio"/>	<input type="radio"/>	<input type="radio"/>	<input type="radio"/>	<input type="radio"/>	<input type="radio"/>	<input type="radio"/>
<input type="radio"/>	<input type="radio"/>	<input type="radio"/>	<input type="radio"/>	<input type="radio"/>	<input type="radio"/>	<input type="radio"/>	<input type="radio"/>	<input type="radio"/>	<input type="radio"/>	<input type="radio"/>	<input type="radio"/>	<input type="radio"/>
<input type="radio"/>	<input type="radio"/>	<input type="radio"/>	<input type="radio"/>	<input type="radio"/>	<input type="radio"/>	<input type="radio"/>	<input type="radio"/>	<input type="radio"/>	<input type="radio"/>	<input type="radio"/>	<input type="radio"/>	<input type="radio"/>
<input type="radio"/>	<input type="radio"/>	<input type="radio"/>	<input type="radio"/>	<input type="radio"/>	<input type="radio"/>	<input type="radio"/>	<input type="radio"/>	<input type="radio"/>	<input type="radio"/>	<input type="radio"/>	<input type="radio"/>	<input type="radio"/>
<input type="radio"/>	<input type="radio"/>	<input type="radio"/>	<input type="radio"/>	<input type="radio"/>	<input type="radio"/>	<input type="radio"/>	<input type="radio"/>	<input type="radio"/>	<input type="radio"/>	<input type="radio"/>	<input type="radio"/>	<input type="radio"/>
<input type="radio"/>	<input type="radio"/>	<input type="radio"/>	<input type="radio"/>	<input type="radio"/>	<input type="radio"/>	<input type="radio"/>	<input type="radio"/>	<input type="radio"/>	<input type="radio"/>	<input type="radio"/>	<input type="radio"/>	<input type="radio"/>
<input type="radio"/>	<input type="radio"/>	<input type="radio"/>	<input type="radio"/>	<input type="radio"/>	<input type="radio"/>	<input type="radio"/>	<input type="radio"/>	<input type="radio"/>	<input type="radio"/>	<input type="radio"/>	<input type="radio"/>	<input type="radio"/>
<input type="radio"/>	<input type="radio"/>	<input type="radio"/>	<input type="radio"/>	<input type="radio"/>	<input type="radio"/>	<input type="radio"/>	<input type="radio"/>	<input type="radio"/>	<input type="radio"/>	<input type="radio"/>	<input type="radio"/>	<input type="radio"/>
<input type="radio"/>	<input type="radio"/>	<input type="radio"/>	<input type="radio"/>	<input type="radio"/>	<input type="radio"/>	<input type="radio"/>	<input type="radio"/>	<input type="radio"/>	<input type="radio"/>	<input type="radio"/>	<input type="radio"/>	<input type="radio"/>
<input type="radio"/>	<input type="radio"/>	<input type="radio"/>	<input type="radio"/>	<input type="radio"/>	<input type="radio"/>	<input type="radio"/>	<input type="radio"/>	<input type="radio"/>	<input type="radio"/>	<input type="radio"/>	<input type="radio"/>	<input type="radio"/>
<input type="radio"/>	<input type="radio"/>	<input type="radio"/>	<input type="radio"/>	<input type="radio"/>	<input type="radio"/>	<input type="radio"/>	<input type="radio"/>	<input type="radio"/>	<input type="radio"/>	<input type="radio"/>	<input type="radio"/>	<input type="radio"/>
<input type="radio"/>	<input type="radio"/>	<input type="radio"/>	<input type="radio"/>	<input type="radio"/>	<input type="radio"/>	<input type="radio"/>	<input type="radio"/>	<input type="radio"/>	<input type="radio"/>	<input type="radio"/>	<input type="radio"/>	<input type="radio"/>
<input type="radio"/>	<input type="radio"/>	<input type="radio"/>	<input type="radio"/>	<input type="radio"/>	<input type="radio"/>	<input type="radio"/>	<input type="radio"/>	<input type="radio"/>	<input type="radio"/>	<input type="radio"/>	<input type="radio"/>	<input type="radio"/>
<input type="radio"/>	<input type="radio"/>	<input type="radio"/>	<input type="radio"/>	<input type="radio"/>	<input type="radio"/>	<input type="radio"/>	<input type="radio"/>	<input type="radio"/>	<input type="radio"/>	<input type="radio"/>	<input type="radio"/>	<input type="radio"/>
<input type="radio"/>	<input type="radio"/>	<input type="radio"/>	<input type="radio"/>	<input type="radio"/>	<input type="radio"/>	<input type="radio"/>	<input type="radio"/>	<input type="radio"/>	<input type="radio"/>	<input type="radio"/>	<input type="radio"/>	<input type="radio"/>
<input type="radio"/>	<input type="radio"/>	<input type="radio"/>	<input type="radio"/>	<input type="radio"/>	<input type="radio"/>	<input type="radio"/>	<input type="radio"/>	<input type="radio"/>	<input type="radio"/>	<input type="radio"/>	<input type="radio"/>	<input type="radio"/>
<input type="radio"/>	<input type="radio"/>	<input type="radio"/>	<input type="radio"/>	<input type="radio"/>	<input type="radio"/>	<input type="radio"/>	<input type="radio"/>	<input type="radio"/>	<input type="radio"/>	<input type="radio"/>	<input type="radio"/>	<input type="radio"/>
<input type="radio"/>	<input type="radio"/>	<input type="radio"/>	<input type="radio"/>	<input type="radio"/>	<input type="radio"/>	<input type="radio"/>	<input type="radio"/>	<input type="radio"/>	<input type="radio"/>	<input type="radio"/>	<input type="radio"/>	<input type="radio"/>
<input type="radio"/>	<input type="radio"/>	<input type="radio"/>	<input type="radio"/>	<input type="radio"/>	<input type="radio"/>	<input type="radio"/>	<input type="radio"/>	<input type="radio"/>	<input type="radio"/>	<input type="radio"/>	<input type="radio"/>	<input type="radio"/>
<input type="radio"/>	<input type="radio"/>	<input type="radio"/>	<input type="radio"/>	<input type="radio"/>	<input type="radio"/>	<input type="radio"/>	<input type="radio"/>	<input type="radio"/>	<input type="radio"/>	<input type="radio"/>	<input type="radio"/>	<input type="radio"/>
<input type="radio"/>	<input type="radio"/>	<input type="radio"/>	<input type="radio"/>	<input type="radio"/>	<input type="radio"/>	<input type="radio"/>	<input type="radio"/>	<input type="radio"/>	<input type="radio"/>	<input type="radio"/>	<input type="radio"/>	<input type="radio"/>
<input type="radio"/>	<input type="radio"/>	<input type="radio"/>	<input type="radio"/>	<input type="radio"/>	<input type="radio"/>	<input type="radio"/>	<input type="radio"/>	<input type="radio"/>	<input type="radio"/>	<input type="radio"/>	<input type="radio"/>	<input type="radio"/>
<input type="radio"/>	<input type="radio"/>	<input type="radio"/>	<input type="radio"/>	<input type="radio"/>	<input type="radio"/>	<input type="radio"/>	<input type="radio"/>	<input type="radio"/>	<input type="radio"/>	<input type="radio"/>	<input type="radio"/>	<input type="radio"/>
<input type="radio"/>	<input type="radio"/>	<input type="radio"/>	<input type="radio"/>	<input type="radio"/>	<input type="radio"/>	<input type="radio"/>	<input type="radio"/>	<input type="radio"/>	<input type="radio"/>	<input type="radio"/>	<input type="radio"/>	<input type="radio"/>
<input type="radio"/>	<input type="radio"/>	<input type="radio"/>	<input type="radio"/>	<input type="radio"/>	<input type="radio"/>	<input type="radio"/>	<input type="radio"/>	<input type="radio"/>	<input type="radio"/>	<input type="radio"/>	<input type="radio"/>	<input type="radio"/>
<input type="radio"/>	<input type="radio"/>	<input type="radio"/>	<input type="radio"/>	<input type="radio"/>	<input type="radio"/>	<input type="radio"/>	<input type="radio"/>	<input type="radio"/>	<input type="radio"/>	<input type="radio"/>	<input type="radio"/>	<input type="radio"/>
<input type="radio"/>	<input type="radio"/>	<input type="radio"/>	<input type="radio"/>	<input type="radio"/>	<input type="radio"/>	<input type="radio"/>	<input type="radio"/>	<input type="radio"/>	<input type="radio"/>	<input type="radio"/>	<input type="radio"/>	<input type="radio"/>
<input type="radio"/>	<input type="radio"/>	<input type="radio"/>	<input type="radio"/>	<input type="radio"/>	<input type="radio"/>	<input type="radio"/>	<input type="radio"/>	<input type="radio"/>	<input type="radio"/>	<input type="radio"/>	<input type="radio"/>	<input type="radio"/>
<input type="radio"/>	<input type="radio"/>	<input type="radio"/>	<input type="radio"/>	<input type="radio"/>	<input type="radio"/>	<input type="radio"/>	<input type="radio"/>	<input type="radio"/>	<input type="radio"/>	<input type="radio"/>	<input type="radio"/>	<input type="radio"/>
<input type="radio"/>	<input type="radio"/>	<input type="radio"/>	<input type="radio"/>	<input type="radio"/>	<input type="radio"/>	<input type="radio"/>	<input type="radio"/>	<input type="radio"/>	<input type="radio"/>	<input type="radio"/>	<input type="radio"/>	<input type="radio"/>
<input type="radio"/>	<input type="radio"/>	<input type="radio"/>	<input type="radio"/>	<input type="radio"/>	<input type="radio"/>	<input type="radio"/>	<input type="radio"/>	<input type="radio"/>	<input type="radio"/>	<input type="radio"/>	<input type="radio"/>	<input type="radio"/>
<input type="radio"/>	<input type="radio"/>	<input type="radio"/>	<input type="radio"/>	<input type="radio"/>	<input type="radio"/>	<input type="radio"/>	<input type="radio"/>	<input type="radio"/>	<input type="radio"/>	<input type="radio"/>	<input type="radio"/>	<input type="radio"/>
<input type="radio"/>	<input type="radio"/>	<input type="radio"/>	<input type="radio"/>	<input type="radio"/>	<input type="radio"/>	<input type="radio"/>	<input type="radio"/>	<input type="radio"/>	<input type="radio"/>	<input type="radio"/>	<input type="radio"/>	<input type="radio"/>
<input type="radio"/>	<input type="radio"/>	<input type="radio"/>	<input type="radio"/>	<input type="radio"/>	<input type="radio"/>	<input type="radio"/>	<input type="radio"/>	<input type="radio"/>	<input type="radio"/>	<input type="radio"/>	<input type="radio"/>	<input type="radio"/>
<input type="radio"/>	<input type="radio"/>	<input type="radio"/>	<input type="radio"/>	<input type="radio"/>	<input type="radio"/>	<input type="radio"/>	<input type="radio"/>	<input type="radio"/>	<input type="radio"/>	<input type="radio"/>	<input type="radio"/>	<input type="radio"/>
<input type="radio"/>	<input type="radio"/>	<input type="radio"/>	<input type="radio"/>	<input type="radio"/>	<input type="radio"/>	<input type="radio"/>	<input type="radio"/>	<input type="radio"/>	<input type="radio"/>	<input type="radio"/>	<input type="radio"/>	<input type="radio"/>
<input type="radio"/>	<input type="radio"/>	<input type="radio"/>	<input type="radio"/>	<input type="radio"/>	<input type="radio"/>	<input type="radio"/>	<input type="radio"/>	<input type="radio"/>	<input type="radio"/>	<input type="radio"/>	<input type="radio"/>	<input type="radio"/>
<input type="radio"/>	<input type="radio"/>	<input type="radio"/>	<input type="radio"/>	<input type="radio"/>	<input type="radio"/>	<input type="radio"/>	<input type="radio"/>	<input type="radio"/>	<input type="radio"/>	<input type="radio"/>	<input type="radio"/>	<input type="radio"/>
<input type="radio"/>	<input type="radio"/>	<input type="radio"/>	<input type="radio"/>	<input type="radio"/>	<input type="radio"/>	<input type="radio"/>	<input type="radio"/>	<input type="radio"/>	<input type="radio"/>	<input type="radio"/>	<input type="radio"/>	<input type="radio"/>
<input type="radio"/>	<input type="radio"/>	<input type="radio"/>	<input type="radio"/>	<input type="radio"/>	<input type="radio"/>	<input type="radio"/>	<input type="radio"/>	<input type="radio"/>	<input type="radio"/>	<input type="radio"/>	<input type="radio"/>	<input type="radio"/>
<input type="radio"/>	<input type="radio"/>	<input type="radio"/>	<input type="radio"/>	<input type="radio"/>	<input type="radio"/>	<input type="radio"/>	<input type="radio"/>	<input type="radio"/>	<input type="radio"/>	<input type="radio"/>	<input type="radio"/>	<input type="radio"/>
<input type="radio"/>	<input type="radio"/>	<input type="radio"/>	<input type="radio"/>	<input type="radio"/>	<input type="radio"/>	<input type="radio"/>	<input type="radio"/>	<input type="radio"/>	<input type="radio"/>	<input type="radio"/>	<input type="radio"/>	<input type="radio"/>
<input type="radio"/>	<input type="radio"/>	<input type="radio"/>	<input type="radio"/>	<input type="radio"/>	<input type="radio"/>	<input type="radio"/>	<input type="radio"/>	<input type="radio"/>	<input type="radio"/>	<input type="radio"/>	<input type="radio"/>	<input type="radio"/>
<input type="radio"/>	<input type="radio"/>	<input type="radio"/>	<input type="radio"/>	<input type="radio"/>	<input type="radio"/>	<input type="radio"/>	<input type="radio"/>	<input type="radio"/>	<input type="radio"/>	<input type="radio"/>	<input type="radio"/>	<input type="radio"/>
<input type="radio"/>	<input type="radio"/>	<input type="radio"/>	<input type="radio"/>	<input type="radio"/>	<input type="radio"/>	<input type="radio"/>	<input type="radio"/>	<input type="radio"/>	<input type="radio"/>	<input type="radio"/>	<input type="radio"/>	<input type="radio"/>
<input type="radio"/>	<input type="radio"/>	<input type="radio"/>	<input type="radio"/>	<input type="radio"/>	<input type="radio"/>	<input type="radio"/>	<input type="radio"/>	<input type="radio"/>	<input type="radio"/>	<input type="radio"/>	<input type="radio"/>	<input type="radio"/>
<input type="radio"/>	<input type="radio"/>	<input type="radio"/>	<input type="radio"/>	<input type="radio"/>	<input type="radio"/>	<input type="radio"/>	<input type="radio"/>	<input type="radio"/>	<input type="radio"/>	<input type="radio"/>	<input type="radio"/>	<input type="radio"/>
<input type="radio"/>	<input type="radio"/>	<input type="radio"/>	<input type="radio"/>	<input type="radio"/>	<input type="radio"/>	<input type="radio"/>	<input type="radio"/>	<input type="radio"/>	<input type="radio"/>	<input type="radio"/>	<input type="radio"/>	<input type="radio"/>
<input type="radio"/>	<input type="radio"/>	<input type="radio"/>	<input type="radio"/>	<input type="radio"/>	<input type="radio"/>	<input type="radio"/>	<input type="radio"/>	<input type="radio"/>	<input type="radio"/>	<input type="radio"/>	<input type="radio"/>	<input type="radio"/>
<input type="radio"/>	<input type="radio"/>	<input type="radio"/>	<input type="radio"/>	<input type="radio"/>	<input type="radio"/>	<input type="radio"/>	<input type="radio"/>	<input type="radio"/>	<input type="radio"/>	<input type="radio"/>	<input type="radio"/>	<input type="radio"/>
<input type="radio"/>	<input type="radio"/>	<input type="radio"/>	<input type="radio"/>	<input type="radio"/>	<input type="radio"/>	<input type="radio"/>	<input type="radio"/>	<input type="radio"/>	<input type="radio"/>	<input type="radio"/>	<input type="radio"/>	<input type="radio"/>
<input type="radio"/>	<input type="radio"/>	<input type="radio"/>	<input type="radio"/>	<input type="radio"/>	<input type="radio"/>	<input type="radio"/>	<input type="radio"/>	<input type="radio"/>	<input type="radio"/>	<input type="radio"/>	<input type="radio"/>	<input type="radio"/>
<input type="radio"/>	<input type="radio"/>	<input type="radio"/>	<input type="radio"/>	<input type="radio"/>	<input type="radio"/>	<input type="radio"/>	<input type="radio"/>	<input type="radio"/>	<input type="radio"/>	<input type="radio"/>	<input type="radio"/>	<input type="radio"/>
<input type="radio"/>	<input type="radio"/>	<input type="radio"/>	<input type="radio"/>	<input type="radio"/>	<input type="radio"/>	<input type="radio"/>	<input type="radio"/>	<input type="radio"/>	<input type="radio"/>	<input type="radio"/>	<input type="radio"/>	<input type="radio"/>
<input type="radio"/>	<input type="radio"/>	<input type="radio"/>	<input type="radio"/>	<input type="radio"/>	<input type="radio"/>	<input type="radio"/>	<input type="radio"/>	<input type="radio"/>	<input type="radio"/>	<input type="radio"/>	<input type="radio"/>	<input type="radio"/>
<input type="radio"/>	<input type="radio"/>	<input type="radio"/>	<input type="radio"/>	<input type="radio"/>	<input type="radio"/>	<input type="radio"/>	<input type="radio"/>	<input type="radio"/>	<input type="radio"/>	<input type="radio"/>	<input type="radio"/>	<input type="radio"/>
<input type="radio"/>	<input type="radio"/>	<input type="radio"/>	<input type="radio"/>	<input type="radio"/>	<input type="radio"/>	<input type="radio"/>	<input type="radio"/>	<input type="radio"/>	<input type="radio"/>	<input type="radio"/>	<input type="radio"/>	<input type="radio"/>
<input type="radio"/>	<input type="radio"/>	<input type="radio"/>	<input type="radio"/>	<input type="radio"/>	<input type="radio"/>	<input type="radio"/>	<input type="radio"/>	<input type="radio"/>	<input type="radio"/>	<input type="radio"/>	<input type="radio"/>	<input type="radio"/>
<input type="radio"/>	<input type="radio"/>	<input type="radio"/>	<input type="radio"/>	<input type="radio"/>	<input type="radio"/>	<input type="radio"/>	<input type="radio"/>	<input type="radio"/>	<input type="radio"/>	<input type="radio"/>	<input type="radio"/>	<input type="radio"/>
<input type="radio"/>	<input type="radio"/>	<input type="radio"/>	<input type="radio"/>	<input type="radio"/>	<input type="radio"/>	<input type="radio"/>	<input type="radio"/>	<input type="radio"/>	<input type="radio"/>	<input type="radio"/>	<input type="radio"/>	<input type="radio"/>
<input type="radio"/>	<input type="radio"/>	<input type="radio"/>	<input type="radio"/>	<input type="radio"/>	<input type="radio"/>	<input type="radio"/>	<input type="radio"/>	<input type="radio"/>	<input type="radio"/>	<input type="radio"/>	<input type="radio"/>	<input type="radio"/>
<input type="radio"/>	<input type="radio"/>	<input type="radio"/>	<input type="radio"/>	<input type="radio"/>	<input type="radio"/>	<input type="radio"/>	<input type="radio"/>	<input type="radio"/>	<input type="radio"/>	<input type="radio"/>	<input type="radio"/>	<input type="radio"/>
<input type="radio"/>	<input type="radio"/>	<input type="radio"/>	<input type="radio"/>	<input type="radio"/>	<input type="radio"/>	<input type="radio"/>	<input type="radio"/>	<input type="radio"/>	<input type="radio"/>	<input type="radio"/>	<input type="radio"/>	<input type="radio"/>
<input type="radio"/>	<input type="radio"/>	<input type="radio"/>	<input type="radio"/>	<input type="radio"/>	<input type="radio"/>	<input type="radio"/>	<input type="radio"/>	<input type="radio"/>	<input type="radio"/>	<input type="radio"/>	<input type="radio"/>	<input type="radio"/>
<input type="radio"/>	<input type="radio"/>	<input type="radio"/>	<input type="radio"/>	<input type="radio"/>	<input type="radio"/>	<input type="radio"/>	<input type="radio"/>	<input type="radio"/>	<input type="radio"/>	<input type="radio"/>	<input type="radio"/>	<input type="radio"/>
<input type="radio"/>	<input type="radio"/>	<input type="radio"/>	<input type="radio"/>	<input type="radio"/>	<input type="radio"/>	<input type="radio"/>	<input type="radio"/>	<input type="radio"/>	<input type="radio"/>	<input type="radio"/>	<input type="radio"/>	<input type="radio"/>
<input type="radio"/>	<input type="radio"/>	<input type="radio"/>	<input type="radio"/>	<input type="radio"/>	<input type="radio"/>	<input type="radio"/>	<input type="radio"/>	<input type="radio"/>	<input type="radio"/>	<input type="radio"/>	<input type="radio"/>	<input type="radio"/>
<input type="radio"/>	<input type="radio"/>	<input type="radio"/>	<input type="radio"/>	<input type="radio"/>	<input type="radio"/>	<input type="radio"/>	<input type="radio"/>	<input type="radio"/>	<input type="radio"/>	<input type="radio"/>	<input type="radio"/>	<input type="radio"/>
<input type="radio"/>	<input type="radio"/>	<input type="radio"/>	<input type="radio"/>	<input type="radio"/>	<input type="radio"/>	<input type="radio"/>	<input type="radio"/>	<input type="radio"/>	<input type="radio"/>	<input type="radio"/>	<input type="radio"/>	<input type="radio"/>
<input type="radio"/>	<input type="radio"/>	<input type="radio"/>	<input type="radio"/>	<input type="radio"/>	<input type="radio"/>	<input type="radio"/>	<input type="radio"/>	<input type="radio"/>	<input type="radio"/>	<input type="radio"/>	<input type="radio"/>	<input type="radio"/>
<input type="radio"/>	<input type="radio"/>	<input type="radio"/>	<input type="radio"/>	<input type="radio"/>	<input type="radio"/>	<input type="radio"/>	<input type="radio"/>	<input type="radio"/>	<input type="radio"/>	<input type="radio"/>	<input type="radio"/>	<input type="radio"/>
<input type="radio"/>	<input type="radio"/>	<input type="radio"/>	<input type="radio"/>	<input type="radio"/>	<input type="radio"/>	<input type="radio"/>	<input type="radio"/>	<input type="radio"/>	<input type="radio"/>	<input type="radio"/>	<input type="radio"/>	<input type="radio"/>
<input type="radio"/>	<input type="radio"/>	<input type="radio"/>	<input type="radio"/>	<input type="radio"/>	<input type="radio"/>	<input type="radio"/>	<input type="radio"/>	<input type="radio"/>	<input type="radio"/>	<input type="radio"/>	<input type="radio"/>	<input type="radio"/>
<input type="radio"/>	<input type="radio"/>	<input type="radio"/>	<input type="radio"/>	<input type="radio"/>	<input type="radio"/>	<input type="radio"/>	<input type="radio"/>	<input type="radio"/>	<input type="radio"/>	<input type="radio"/>	<input type="radio"/>	<input type="radio"/>
<input type="radio"/>	<input type="radio"/>	<input type="radio"/>	<input type="radio"/>	<input type="radio"/>	<input type="radio"/>	<input type="radio"/>	<input type="radio"/>	<input type="radio"/>	<input type="radio"/>	<input type="radio"/>	<input type="radio"/>	<input type="radio"/>
<input type="radio"/>	<input type="radio"/>	<input type="radio"/>	<input type="radio"/>	<input type="radio"/>	<input type="radio"/>	<input type="radio"/>	<input type="radio"/>	<input type="radio"/>	<input type="radio"/>	<input type="radio"/>	<input type="radio"/>	<input type="radio"/>
<input type="radio"/>	<input type="radio"/>	<input type="radio"/>	<input type="radio"/>	<input type="radio"/>	<input type="radio"/>	<input type="radio"/>	<input type="radio"/>	<input type="radio"/>	<input type="radio"/>	<input type="radio"/>	<input type="radio"/>	<input type="radio"/>
<input type="radio"/>	<input type="radio"/>	<input type="radio"/>	<input type="radio"/>									

# Innovatívak és sokoldalúak. A láncfűrészek.

Fa vagy szigetelőanyag: az UNIVERS SSU 200 láncfűrész a faiparban előforduló összes szokványos anyagot elvágja. Az IS 330 a szigetelőanyagok méretre vágásának a specialistája. Egy egyedülálló mobil rendszerben egyesíti a lánc- és a kézi körfűrész előnyeit. A vezetősínnek köszönhetően nyílegyenes, kipattogzásmentes leszabás, valamint hosszanti, ferde és keresztirányú vágás végezhető vele.



## Láncfűrész IS 330

Nyomásálló, akár 330 mm-es vastagságú szigetelőanyagokhoz.\*



## Láncfűrész UNIVERS SSU 200

Akár 200 mm-es vastagságú fához vagy szigetelőanyaghoz.



### Szerszám nélküli lánccsere



A FastFix révén a lánccsere néhány mozdulattal elvégezhető. A láncfeszítés is szerzám nélkül, a feszítőkerék elforgatásával történik.













### Az anyagnak megfelelő munkavégzés

Az SSU 200 MMC elektronikával rendelkezik: az anyag- és fűrészlánc-specifikus fordulatszám-szabályozás, lágyindítás, túlterhelés elleni védelem és a biztonsági gyorsfék tökéletes eredményt biztosít minden alkalmazásban, emellett kíméli a gépet és az anyagot is.

Műszaki adatok	SSU 200	IS 330
Teljesítményfelvétel (W)	1.600	1.600
Üresjárat fordulatszám (min <sup>-1</sup> )	4.600	4.600
Vágási mélység 0°; 90°/45°/60° (mm)	200/140/100	330/230/165
Gérvágás (°)	0 – 60	0 – 60
Vágási sebesség (üresjárat) (m/s)	10,6	12
Pengeállítás (°)	0 – 10	0 – 10
Súly (kg)	6,5	7

Szállítási terjedelem		Ár, (Ft)*	Cikkszám
<b>SSU 200</b>	Az összes változat: felszerelve a következőkkel: Uni SC 3/8"-91 U-39E fűrészlánc, lánckenő olaj, 250 ml, 7,5 méteres csatlakozókábel, védőburkolat, SYS 5 TL Systainer		
	<b>SSU 200 EB-Plus</b>	<b>380.000</b> 482.600	575980
	<b>SSU 200 EB-Plus-FS</b> vezetősín FS 800/2	<b>403.500</b> 512.445	575982
<b>IS 330</b>			
	<b>IS 330 EB</b> ISO SC 3/8"-90 I-57E láncfűrész lánc, ISO Hard SC 3/8"-91 IH-57E láncfűrész lánc, lánckenő olaj, 250 ml, 7,5 méteres csatlakozókábel, védőburkolat	<b>434.400</b> 551.688	575979

Tartozékok		Ár, (Ft)*	Cikkszám
<b>Párhuzamvezető</b> Az összes változat: felszerelve a következőkkel: SSU 200, IS 330, SSP 200, ISP 330 számára			
	<b>PA-SSU 200</b> kétoldalon megvezetett párhuzamvezető	<b>15.700</b> 19.939	769098
	<b>PA-A SSU 200</b> kétoldali vezetésű könyökös párhuzamvezető	<b>27.200</b> 34.544	769099
<b>Fűrészlánc</b> Az összes változat: felszerelve a következőkkel: 3/8"-es lánctagolás			
	<b>SC 3/8"-91 U-39E</b> SSU 200, SSP 200 számára, Uni fűrészlánc, hosszanti és keresztirányú vágásokhoz	<b>11.800</b> 14.986	769101
	<b>SC 3/8"-91 L-39E</b> SSU 200, SSP 200 számára, hosszirányú fűrészlánc, hosszanti vágásokhoz	<b>14.700</b> 18.669	769103
	<b>SC 3/8"-91 F-39E</b> SSU 200, SSP 200 számára, finom fűrészlánc, finom és keresztirányú vágásokhoz	<b>14.700</b> 18.669	769102
	<b>SC 3/8"-91 I-39E</b> SSU 200, SSP 200 számára, ISO fűrészlánc, szigetelőanyagokhoz, a rugalmastól a nyomásállóig	<b>23.800</b> 30.226	769100
	<b>SC 3/8"-91 I-57E</b> IS 330, ISP 330 számára, ISO fűrészlánc, szigetelőanyagokhoz, a rugalmastól a nyomásállóig	<b>35.700</b> 45.339	769088
	<b>SC 3/8"-91 IH-57E</b> IS 330, ISP 330 számára, ISO Hard fűrészlánc, extrém nyomásálló szigetelőanyagokhoz	<b>35.700</b> 45.339	769090
<b>Láncvezető</b>			
	<b>GB 10"-SSU 200</b> SSU 200, SSP 200 számára	<b>21.900</b> 27.813	769066
	<b>GB 13"-IS 330</b> IS 330, ISP 330 számára	<b>32.800</b> 41.656	769089
	<b>Vezetősín</b> a 59. oldaltól		

\* A gyártó által ajánlott, kötelezettség nélküli irányárak. Az árak szakkereskedőnként eltérőek lehetnek.  
Áfa nélkül. | Áfával együtt.

# A szigetelőanyag fűrészek forradalma.

## Az akkus szigetelőanyag-fűrész.

Mindegy, hogy szabad kezes vagy vezetősínnel és ütközőrendszerrel vezetett a vágás, tetőn, állványon vagy a padlón dolgozik, ásványi vagy természetes szálakat, vagy PUR-lapokat vág – az ISC 240 mobilitása, sokféle alkalmazhatósága és hatékonysága mindenhol meg fogja győzni. A nagy teljesítményű 18 V-os Li-ion akku és a szénkefe nélküli EC-TEC szigetelőanyagok mobil méretre vágásához akár 350 mm vágásmélységig.



### Akkus szigetelőanyag fűrészek

## ISC 240

Ásványi rost és természetes rost szigetelőanyagok, PUR szigetelőlemezek 350 mm vastagságig.



Szénkefe nélküli EC-TEC motor

Műszaki adatok	ISC 240
Akkumulátorfeszültség (V)	18
Löketszám (min <sup>-1</sup> )	3.000
Vágási mélység (mm)	240
Lökethossz (mm)	26
Csatlakozás porszivás részére Ø (mm)	27
Akkukapacitás (Ah)	4
Súly akkumulátorral (kg)	2,4



További tudnivalók a Bluetooth® automatikus indításával kapcsolatban a következő oldalon: 29

#### Szállítási terjedelem

	Ár, (Ft)*	Cikkszám
<b>ISC 240</b> Az összes változat: felszerelve a következőkkel: SG-240/W-ISC hullámcsiszolt vágókészlet, adapterasztal (204160), vezetősínek – szánok, SYS3 M 237 Systainer		
 <b>ISC 240 EB-Basic</b> akku nélkül, töltőkészülék nélkül	<b>151.000</b> 191.770	576571
<b>ISC 240 HPC 4,0 EBI-Plus</b> 2 x BP 18 Li 4,0 HPC-ASI akku egység, TCL 6 gyorstöltő készülék	<b>246.800</b> 313.436	576569
<b>ISC 240 HPC 4,0 EBI-Plus-XL-FS</b> 2 x BP 18 Li 4,0 HPC-ASI akku egység, TCL 6 gyorstöltő készülék, szögűtköző, vezetősín FS 1400/2	<b>340.600</b> 432.562	576572



### Sokoldalú

Rugalmas szigetelőanyagok, például ásványgyapot és természetes szálak esetén hullámcsiszolt vágókészlet, PUR és sztiropor szigetelőanyagok esetén terpesztett vágókészlet. A különböző anyagvastagságokhoz két hosszban (240 mm/350 mm).













### Tiszta vágási felületek

A vezetősínnek és a szögütközőnek köszönhetően a megismételt vágások hajszálpontosan és azonos szögben végezhetők (készletben és tartozékként is kaphatók).



### Gyors és kitartó

A speciális fűrészlapokkal felszerelt vágókészletek akár 350 mm vastag szigetelésben is gyors előrehaladást tesznek lehetővé extra hosszú élettartam mellett. Gyorsváltó rendszerének köszönhetően a vágókészlet egy kézmozdulattal, szerszám nélkül cserélhető.

Tartozékok	Ár, (Ft)*	Cikkszám
<b>Vágó-set</b> Az összes változat: felszerelve a következőkkel: ISC 240 EB számára		
 <b>SG-240/G-ISC</b> vágókészlet terpesztett fűrészlappal, PUR és polisztirol szigetelőlapokhoz, kemény kőzetgyapothoz és üvegyapothoz, vágási hossz 240 mm	<b>21.600</b> 27.432	575409
 <b>SG-350/G-ISC</b> vágókészlet terpesztett fűrészlappal, PUR és polisztirol szigetelőlapokhoz, kemény kőzetgyapothoz és üvegyapothoz, vágási hossz 350 mm	<b>29.400</b> 37.338	575410
 <b>SG-240/W-ISC</b> vágókészlet hullámcsiszolt fűrészlappal, rugalmas ásványi rost és természetes szigetelőanyagokhoz, vágási hossz 240 mm	<b>29.400</b> 37.338	575411
 <b>SG-350/W-ISC</b> vágókészlet hullámcsiszolt fűrészlappal, rugalmas ásványi rost és természetes szigetelőanyagokhoz, vágási hossz 350 mm	<b>37.200</b> 47.244	575412
<b>Fűrészlap</b> Az összes változat: felszerelve a következőkkel: ISC 240 EB számára, fűrészlap anyaga HCS		
 <b>DSB 240/G</b> tartalék fűrészlap SG-240/G-ISC terpesztett vágókészlethez, vágási hossz 240 mm	<b>7.900</b> 10.033	575414
 <b>DSB 350/G</b> tartalék fűrészlap SG-350/G-ISC terpesztett vágókészlethez, vágási hossz 350 mm	<b>11.800</b> 14.986	575415
 <b>DSB 240/W</b> Tartalék fűrészlap (mozgó) SG-240/W-ISC hullámcsiszolt vágókészlethez, vágási hossz 240 mm	<b>7.900</b> 10.033	575416
 <b>DSB 350/W</b> Tartalék fűrészlap (mozgó) SG-350/W-ISC hullámcsiszolt vágókészlethez, vágási hossz 350 mm	<b>11.800</b> 14.986	575417
 <b>Szögütköző FS-WA-ISC</b> FS/2 és ISC 240 számára, az ismétlődő méret a skála és az ütközönyereg segítségével állítható, szerszám nélküli szereléshez a vezetősínre, Szállítási helyzet a szögütköző és a hozzá csatlakoztatott vezetősínnek kompakt szállításához, ütközővonalzó, ütközönyereg, max. munkadarab-szélesség 900 mm, szögtartomány -47° – +47°	<b>58.800</b> 74.676	575413
 <b>Akku- és töltőtechnológia</b> a 28. oldaltól		
 <b>Vezetősín</b> a 59. oldaltól		

\* A gyártó által ajánlott, kötelezettség nélküli irányárak. Az árak szakkereskedőnként eltérőek lehetnek. Áfa nélkül. | Áfával együtt.

# Nagyobb pontosság maximális teljesítmény mellett. A VECTURO akkus oszcilláló kéziszerszám.

Az átgondolt feltétek és elszívási tartozékok teszik a VECTURO OSC 18 gépet intelligens rendszermegoldássá, amely a legnagyobb teljesítmény, kényelem és precizitás mellett működik, biztosítva a csekély porral járó vágást, darabolást, kaparó tisztítást és vágást.

## Akkus oszcilláló kéziszerszám VECTURO OSC 18

Rezgés- és zajcsillapítással az optimális munkavégzési kényelemért, és szénkefe nélküli EC-TEC motorral, fokozatmentes fordulatszám-beállítással a maximális munkatempóért.

**STARLOCK MAX**



Szénkefe nélküli  
EC-TEC motor



Műszaki adatok	OSC 18
Akkumulátorfeszültség (V)	18
Rezgés (min <sup>-1</sup> )	10.000 – 19.500
Lengési szög	2 x 2°
Szerszámbe fogó	StarlockMax
Akkukapacitás (Ah)	4
Súly akkumulátorral (kg)	1,8





**Mélységütő**

A pontosan meghatározott beme-  
rülési mélységhez – a fűrészlap és az  
anyag védelmében.



**Gyorsbefogó rendszer StarlockMax  
szerszámbefogóval**

A fűrészlapok és tartozékok rövid idő alatt felszerelhetők  
a szerszám nélküli csere révén. Maximális erőátvitel  
a fűrészlapra.



**Pozicionáló**

Pontosan vezetett beme-  
rülő vágásokhoz.  
Beépített mélységütővel és elszívócsonkkal.

**Elszívószerkezet**

Pormentes vágáshoz és a munkadarabra történő szabad  
rálátáshoz. Ideális felett végzett vágási munkákhoz.

**Szállítási terjedelem**

		Ár, (Ft)*	Cikkszám
<b>OSC 18</b>	<b>Az összes változat: felszerelve a következőkkel: USB 78/32/Bi/OSC univerzális fűrészlap, SYS3 M 187 Systainer</b>		
	<b>OSC 18 E-Basic</b> akku nélkül, töltőkészülék nélkül	<b>115.100</b> 146.177	576591
	<b>OSC 18 E-Basic-Set</b> akku nélkül, töltőkészülék nélkül, OSC-AV elszívószerkezet, OSC-AH pozicionáló, OSC-TA mélységütő, OSC-A adapter, USB 50/35/Bi/OSC univerzális fűrészlap, HSB 100/Bi/OSC fa fűrészlap	<b>196.100</b> 249.047	576592
	<b>OSC 18 HPC 4,0 EI-Plus</b> BP 18 Li 4,0 HPC-ASI akkuegység, TCL 6 gyorstöltő készülék	<b>173.900</b> 220.853	576595
	<b>OSC 18 HPC 4,0 EI-Set</b> BP 18 Li 4,0 HPC-ASI akkuegység, TCL 6 gyorstöltő készülék, OSC-AV elszívószerkezet, OSC-AH pozicionáló, OSC-TA mélységütő, OSC-A adapter, USB 50/35/Bi/OSC univerzális fűrészlap, HSB 100/Bi/OSC fa fűrészlap	<b>255.000</b> 323.850	576593

\* A gyártó által ajánlott, kötelezettség nélküli irányárak. Az árak szakkereskedőnként eltérőek lehetnek.  
Áfa nélkül. | Áfával együtt.

## 02 Vágás és oszcillálás











Tartozékok	Ár, (Ft)*	Cikkszám
 <p><b>Pozicionáló OSC-AH</b> OSC 18 modellhez, pontosan vezetett bemerülő vágást tesz lehetővé, mélységütközővel a meghatározott bemerülési mélységhez és elszívócsonkkal a pormentes fűrészeléshez, adapterrel a tartozékok szerszám nélküli felszereléséhez, könyökös fűrészlappal használható, OSC-A adapter, pozicionáló max. bemerülési mélysége 42 mm, súly 0.485 kg</p>	<p><b>46.000</b> 58.420</p>	203254
 <p><b>Elszívőberendezés OSC-AV</b> OSC 18 modellhez, lehetővé teszi a pormentes fűrészelést, optimális rálátást biztosít a munkadarabra, a gép két kézzel biztonságosan vezethető, adapterrel a tartozékok szerszám nélküli felszereléséhez, OSC-A adapter, elszívőszerkezet max. bemerülési mélysége 47 mm, súly 0.125 kg</p>	<p><b>19.200</b> 24.384</p>	203256
 <p><b>Mélységütköző OSC-TA</b> OSC 18 modellhez, bemerülő vágást tesz lehetővé az előírt mélységig, két betétet tartalmaz: elforgatható mélységütközőt a bemerülő vágásokhoz és csúsztatópapucsot a hosszabb egyenes vágásokhoz, adapterrel a tartozékok szerszám nélküli felszereléséhez, a munkavégzés szöge rugalmasan beállítható, OSC-A adapter, mélységütköző max. bemerülési mélysége 56 mm, vezetősaru max. bemerülési mélysége 20 mm, mélységütköző beosztása 1,5 mm, súly 0,2 kg</p>	<p><b>19.200</b> 24.384</p>	203255
 <p><b>Oscillátor tartozékkészlet OSC-AH/TA/AV-Set</b> OSC 18 modellhez, pontosan vezetett bemerülő vágást, pormentes fűrészelést és meghatározott mélységű bemerülő vágást tesz lehetővé, adapterrel a tartozékok szerszám nélküli felszereléséhez, OSC-AH pozícionáló, OSC-TA mélységütköző, OSC-AV elszívőszerkezet, OSC-A adapter, mélységütköző max. bemerülési mélysége 56 mm, vezetősaru max. bemerülési mélysége 20 mm, pozicionáló max. bemerülési mélysége 42 mm, mélységütköző beosztása 1,5 mm, súly 0,64 kg</p>	<p><b>61.300</b> 77.851</p>	203258

## Halló Festool! Kapcsolat a kérdéseidhez.

A Festool közvetlen vonalán mindig gyorsan és egyszerűen kaphat választ kérdéseire. Nem biztos abban, melyik tartozék és fogyóanyag a megfelelő? A Festool szakértői mindig szívesen segítenek.

További tudnivalók a következő oldalon: 8



	Hossz (mm)	Szélesség (mm)		Ár, [Ft]*	Csomagolási egység Cikkszám	Tömörfa	Fa szegekkel	Forgácslap, nyers/bevonatos	Műanyagok	Ablakgitt	Ragasztó	Szilikon	Csempefugák
<b>Fűrészlap fához</b>													
Kétsoros eredeti japán fogazás a rendkívül finom vágások és tiszta vágóélek érdekében. Figyelem: bemerülő vágás nem lehetséges.		50	35	HSB 50/35/J/OSC/5	<b>26.900</b> 34.163	5×203333	●		●				
		50	65	HSB 50/65/J/OSC/5	<b>28.800</b> 36.576	5×203332	●		●				
<b>Kőfűrészlap fához (HCS) – ideálisan használható mélységűtközővel</b>													
Hosszú egyenes vágásokhoz és lerakott parketta vagy laminált parketta kivágásához.		-	-	HSB 100/Bi/OSC	<b>26.600</b> 33.782	1×203334	●		●				
<b>BiMetall fűrészlap, univerzális, bemerülő vágásokhoz</b>													
Kiváló minőségű bimetálból. Robusztus és különösen hosszú élettartamú. Ideális a bemerülő vágásokhoz. Különböző anyagok megmunkálására: fa, bevonatos fa, lakkozott fa, rétegelt anyagok, GFK, gipszkarton, színesfémek, műanyagok.		78	32	USB 78/32/Bi/OSC/5	<b>26.500</b> 33.655	5×203337		●	●	●			
		78	42	USB 78/42/Bi/OSC/5	<b>28.000</b> 35.560	5×203336		●	●	●			
		50	35	USB 50/35/Bi/OSC/5	<b>26.900</b> 34.163	5×203338		●	●	●			
		50	65	USB 50/65/Bi/OSC/5	<b>28.800</b> 36.576	5×203960		●	●	●			
<b>Gyémánt fűrészlap – szegmentált, egészen a sarokig történő munkavégzéshez</b>													
Alkalmas márványfugák, epoxigyanta fugák, traszsz fugák, kemény epoxi és cementfugák gyémánt fűrészlapos vágásához.		-	-	SSB 90/OSC/DIA	<b>34.500</b> 43.815	1×204414							●
<b>Szegmens fűrészlap</b>													
Szegmens fűrészlap ablaküveg kibontására (gitt).		-	-	SSB 32/OSC	<b>23.400</b> 29.718	1×204410				●	●		
<b>Glett</b>													
Spakli csemperagasztó, régi lakk, ragasztóanyag-maradékok, szilikon, padlószőnyeg és padló alatti rétegek eltávolításához.		-	-	SSP 52/OSC	<b>8.900</b> 11.303	1×204412					●	●	

■ Falapok

■ Univerzális lapok

■ Speciális lapok ablakbeépítőknél és padlóburkolóknál

● kiválóan megfelel

\* A gyártó által ajánlott, kötelezettség nélküli irányárak. Az árak szakkereskedőnként eltérőek lehetnek. **Áfa nélkül.** | Áfával együtt.

# 03 Csiszolás



A mobil dugaszolóaljzat  
Az új SYS-PowerStation.  
További tudnivalók a 312. oldalon.



**094** ROTEX áttételes hajtású  
excenteres csiszolók



**100** Excenteres csiszoló



**108** Élcsiszolók



**110** Vibrációs csiszolók



**112** Deltacsiszoló



**114** Szalagcsiszolók



**116** PLANEX  
hosszúszárú falcsiszoló



**120** LEX  
sűrített levegős excenteres csiszoló



**122** Sűrített levegős vibrációs  
csiszoló

## Csiszolómozgások és löketek

A felületminőségtől és a kívánt eredménytől függően a durva és finomcsiszoláshoz különböző csiszolási mozgások állnak rendelkezésre. Általános szabály: minél nagyobb a csiszolási löket, annál nagyobb a lemunkálás. A kisebb, pl. 3 mm-es csiszolási löket ideális a finomcsiszoláshoz, 5–7 mm-es csiszolási lökettel a durva csiszolásnál nagy lemunkálást érhet el.

### Excenter

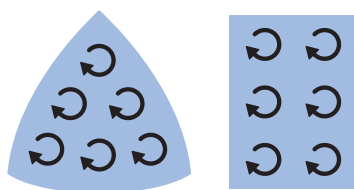

### Excenter forgás

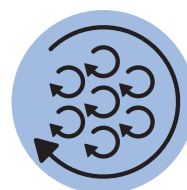

<b>Csiszolómozgás</b>	Lengőmozgás, melynek során egyenes vonalú és kör alakú mozgások épülnek egymásra.	Rezgő és forgó mozgás kombinációja.
<b>Alkalmazás</b>	A készüléktől és csiszolólöketektől függően a durvától a finom csiszolásig alkalmazható. Kevésbé finom csiszolatkép, mint az excenteres forgásnál, mivel a csiszolási barázdák láthatóan megmaradhatnak.	A készüléktől és csiszolólöketektől függően a durvától a finom csiszolásig alkalmazható. Szinte csiszolási barázda mentes felületet tesz lehetővé az elmosott csiszolás révén.
<b>Megjegyzés</b>	A deltacsiszoló csiszolómozgása is rezgő. Különösen a szögben, sarkokban és éleken végzett lemunkálásra alkalmas.	Fafelületek excenteres rotációs csiszolásánál nem mérvadó, hogy száliránnyal párhuzamosan, vagy arra merőlegesen vezeti a gépet.
	<b>További tudnivalók a következő oldalon: 110</b>	<b>További tudnivalók a következő oldalon: 100</b>



### Excenteres kényszerforgás

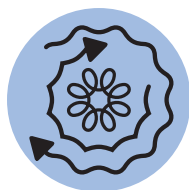

### Rotációs

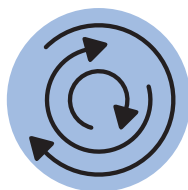

### Szalag

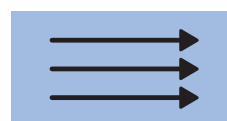

<p>Excenteres kényszerforgás a hajtómű hozzákapcsolásával.</p>	<p>Tisztán körmozgás.</p>	<p>Tisztán lineáris mozgás egy irányban a végtelenül forgó szalag révén.</p>
<p>A hajtóműnek köszönhetően a lemunkálás jelentősen nagyobb. Alkalmas durva csiszolásra, nem hordképes régi bevonatok eltávolítására, és a hologramtól mentes polírozásra.</p>	<p>A lehetőleg nagy lemunkáláshoz (többek között nagy felületű lakklemunkáláshoz).</p>	<p>Nagymértékű lemunkáláshoz és nagy egyenetlenségek lecsiszolásához.</p>
<p>Előregedett lakk- és festékrétegek gyors és nagy mértékű lemunkálása a csiszolási hibák kockázata nélkül.</p>	<p>A rotációs csiszolók a gyors forgás és az ezzel járó nagy lemunkálási teljesítmény miatt aligha bocsájtják meg az alkalmazási hibákat. Figyelmetlenség esetén ezért csiszoláshelyek keletkezhetnek az anyagban.</p>	<p>Csiszolókerettel együtt a lemunkálás korlátozott, így a furnézott felületeken is nagyon egyenetlen felület hozható létre. A szálirány-váltás miatt hossz-/keresztzsalas kötéseknél nem használható.</p>
<p><b>További tudnivalók a következő oldalon: 94</b></p>	<p><b>További tudnivalók a következő oldalon: 116</b></p>	<p><b>További tudnivalók a következő oldalon: 114</b></p>



## ROTEX – legendásan sokoldalú.

### A ROTEX áttételes hajtású excenteres csiszolók.

A páratlan 3 az 1-ben elv: egyetlen gép a durvacsiszolás során fellépő erőteljes anyagleválasztásért, nagyon finom csiszolatért a finomcsiszolás során, valamint a tökéletes finiselésért polírozáskor.

A Granat csiszolópapírokkal együtt alkalmazva a ROTEX a csiszolóanyag-felhasználás során is pénzt takarít meg.



#### Áttételes hajtású excenteres csiszolók

##### **ROTEX RO 90**

Kompakt csiszológép 90 mm-es csiszolótányér-átmérővel és egyedülálló 4 az 1-ben elven működő delta-csiszólótalppal.



#### Áttételes hajtású excenteres csiszolók

##### **ROTEX RO 125**

Kézre álló csiszológép 125 mm-es csiszolótányér-átmérővel.



#### Áttételes hajtású excenteres csiszolók

##### **ROTEX RO 150**

Erőteljes csiszológép 150 mm csiszolótányér-átmérővel és szabadalmaztatott MULTI-JETSTREAM 2 elvvel.





**Védi a csiszolótányért és a munkadarabot**

Biztos és visszaütésmentes csiszolás egészen a felfekvő élelig a Festool PROTECTOR-ral.

**Sarkok**

Világszerte egyedülálló: a Stickfix delta-csiszolótalp a RÖTEX RO 90 készüléket deltacsiszolóvá változtatja át. A legnagyobb anyagleválasztás szögletekkel, sarkokkal és élekkel rendelkező kis felületeken.

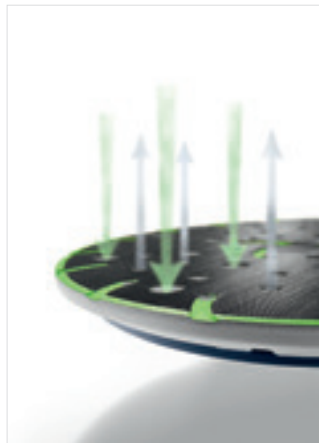

**Egészséges és pormentes a MULTI-JETSTREAM 2 elvnek köszönhetően**

A MULTI-JETSTREAM 2 eljárás a beszívott és az elszívott levegő optimális összjátéka révén optimális porelszívást biztosít egészen a szélekig. A létrejövő légáram által a csiszolás közben keletkező por a legközelebbi elszívócsatornába kerül. Az eredmény: majdnem 100%-os elszívás a tartósan magas anyagleválasztásért, a legmagasabb felületminőségért, és az egészséges munkavégzésért.



**Csiszolótányér cseréje szerszám nélkül**

Egyszerű, gyors és biztonságos. Csiszoló- és polírozótányérok szerszám nélküli, gyors cseréje a FastFix gyorsrögzítéssel. A gyors reagálás érdekében a változó feladatokra és az anyagminőség követelményeire.

**Folyamatos csiszolás.  
Nincs szükség az áram keresésére,  
valamint a kábel nehézkes mozgatására!**

A SYS-PowerStation függetlenné tesz a megszokott energiaforrásoktól, dugaszolóaljzattól, áramfejlesztőtől, építkezési áramelosztótól – így garantáltan tervezhető a munka mindennapjai.

Kompakt és mobil formában tárol 1500 wattóra energiát – ez a legtöbb alkalmazás esetében egy teljes munkanapra elegendő.

További tudnivalók a következő oldalon: 312

Új





Műszaki adatok	R0 90	R0 125	R0 150
Teljesítményfelvétel (W)	400	500	720
Fordulatszám: ROTEX-hullámmozgásnál (min <sup>-1</sup> )	260 – 520	300 – 600	320 – 660
Fordulatszám excenteres mozgásnál (min <sup>-1</sup> )	3.500 – 7.000	3.000 – 6.000	3.300 – 6.800
Csiszolólöklet (mm)	3	3,6	5
FastFix csiszolótányér Ø (mm)	90	125	150
Csatlakozás porelszívás részére Ø (mm)	27	27	27
Súly (kg)	1,4	1,9	2,3

#### Sima felületek

Durvacsiszolás	○	●	●
Előcsiszolás	○	●	●
Finomcsiszolás	○	●	●
Legfinomabb csiszolás	○	○	○

#### Ívelt felületek

Durvacsiszolás	○	●	●
Előcsiszolás	●	●	●
Finomcsiszolás	●	●	●
Legfinomabb csiszolás	●	○	○





#### Belső sarkok











Durvacsiszolás	●	-	-
Előcsiszolás	●	-	-
Finomcsiszolás	●	-	-
Legfinomabb csiszolás	●	-	-

#### Polírozás

Kis felületek	●	●	○
Nagy felületek	-	○	●

kiválóan megfelel ●  
megfelel ○







Szállítási terjedelem	Ár, (Ft)*	Cikkszám
<b>RO 90 DX</b>		
 <b>RO 90 DX FEQ-Plus</b> FastFix csiszolótányér Ø 90 mm (puha-HT), StickFix csiszolótalp V93, Festool PROTECTOR, SYS3 M 187 Systainer	<b>191.300</b> 242.951	576259
<b>RO 125</b>		
 <b>RO 125 FEQ-Plus</b> FastFix csiszolótányér Ø 125 mm (puha-HT), Festool PROTECTOR, SYS3 M 187 Systainer	<b>194.700</b> 247.269	576029
<b>RO 150</b>	<b>Az összes változat: felszerelve a következőkkel: FastFix csiszolótányér, Ø 150 mm, MULTI-JETSTREAM 2 (puha W), Festool PROTECTOR</b>	
 <b>RO 150 FEQ</b>	<b>213.200</b> 270.764	575066
 <b>RO 150 FEQ-Plus</b> SYS3 M 237 Systainer	<b>229.100</b> 290.957	576017

Tartozékok	Ár, (Ft)*	Cikkszám
<b>Csiszolótalp</b>		
 <b>SSH-GE-STF-R090 DX</b> V93 csiszolóanyagokhoz, delta-csiszolótalp, géptalp cserélhető csiszolótalp nélkül, puha és a kemény StickFix csiszolótalpak rögzítéséhez, menetes csatlakozás FastFix	<b>10.400</b> 13.208	496802
 <b>SSH-STF-V93/6-W/2</b> DX 93-hoz, RO 90 DX-hez, StickFix tépőzár a gyors csiszolóanyag cseréhez, puha kivitel, nyomógombbal, a csomag tartalma 2 Darab	<b>6.300</b> 8.001	488715
 <b>SSH-STF-V93/6-H/2</b> DX 93-hoz, RO 90 DX-hez, StickFix tépőzár a gyors csiszolóanyag cseréhez, kemény kivitel, nyomógombbal, a csomag tartalma 2 Darab	<b>6.300</b> 8.001	488716
 <b>LSS-STF-R090 V93/6</b> V93 csiszolóanyagokhoz, asztaltalp, cserélhető csiszolótalppal, V93 Lamellás csiszolótalp, szűk térközökben való csiszoláshoz	<b>12.800</b> 16.256	496803
 <b>LSS-STF-R090 V93 E</b> tartalék csiszolófeltét a lamellás csiszolótalpához	<b>9.900</b> 12.573	497483
<b>Csiszolótányér</b> <b>Az összes változat: felszerelve a következőkkel: menetes csatlakozás FastFix</b>		
 <b>ST-STF D90/7 FX H-HT</b> kemény kivitel, hőálló tépőzár, sík felületekhez és keskeny élekhez	<b>12.800</b> 16.256	495623
 <b>ST-STF D90/7 FX W-HT</b> puha kivitel, hőálló tépőzár, univerzális használatra sík és ívelt felületekhez	<b>12.800</b> 16.256	496804
 <b>ST-STF D125/8 FX H-HT</b> kemény kivitel, hőálló tépőzár, nagy éltartósság, sík felületekhez és keskeny élekhez	<b>15.700</b> 19.939	492127
 <b>ST-STF D125/8 FX W-HT</b> puha kivitel, hőálló tépőzár, univerzális használatra sík és ívelt felületekhez	<b>15.700</b> 19.939	492125
 <b>ST-STF D125/8 FX-SW</b> szuperpuha kivitel, elasztikus struktúra, erős lekerekítésekhez és ívekhez	<b>15.700</b> 19.939	492126

\* A gyártó által ajánlott, kötelezettség nélküli irányárak. Az árak szakkereskedőnként eltérőek lehetnek. **Áfa nélkül.** | Áfával együtt.

## 03 Csiszolás

Tartozékok	Ár, (Ft)*	Cikkszám
<b>Csiszolótányér</b> <b>Az összes változat: felszerelve a következőkkel: RO 150 FEQ-hez, MULTI-JETSTREAM 2, átmérő 150 mm, menetes csatlakozás FastFix</b>		
 <b>ST-STF D150/MJ2-FX-H-HT</b> kemény kivitel, hőálló tépózár, nagy éltartósság, sík felületekhez és keskeny élekhez	<b>20.200</b> 25.654	202463
 <b>ST-STF D150/MJ2-FX-W-HT</b> puha kivitel, hőálló tépózár, univerzális használatra sík és ívelt felületekhez	<b>20.200</b> 25.654	202461
 <b>ST-STF D150/MJ2-FX-SW</b> szuperpuha kivitel, elasztikus struktúra, erős lekerekítésekhez és ívekhez	<b>20.200</b> 25.654	202462
<b>Interface-Pad</b> <b>Az összes változat: felszerelve a következőkkel: tompítóelem a csiszolótálp és a csiszolóanyag között</b>		
 <b>IP-STF-D90/6</b> Interface-Pad Ø 90 mm, magasság 15 mm, átmérő 90 mm	<b>3.400</b> 4.318	497481
 <b>IP-STF-D120/8-J</b> csiszolási munkához merevített darabokon és finomcsiszolóhoz Ø 125 mm-es excentercsiszolóval, JETSTREAM, magasság 15 mm, átmérő 120 mm, lyukkörátmérő 90 mm	<b>4.100</b> 5.207	492271
 <b>IP-STF D150/MJ2-5/2</b> 150 mm átmérőjű excentercsiszolóhoz, MULTI-JETSTREAM 2, optimális vastagság karosszéria és hasonló formájú alkatrészek csiszolásánál, a csomag tartalma 2 Darab, átmérő 145 mm, magasság 5 mm	<b>8.800</b> 11.176	203348
 <b>IP-STF D150/MJ2-15/1</b> 150 mm átmérőjű excentercsiszolóhoz, MULTI-JETSTREAM 2, optimális vastagság az erősen ívelt alkatrészekon végzett csiszolási munkákhoz, átmérő 145 mm, magasság 15 mm	<b>5.600</b> 7.112	203351
 <b>Csiszolóanyag</b> a 130. oldaltól		
<b>Systainer<sup>3</sup></b>		
 <b>SYS-STF-D77/D90/93V</b> betéttel a Ø 77 mm, Ø 90 mm és V93 csiszolóanyagok részére, rekeszek száma 8, SYSTAINER méret SYS3 M 112, méret (h x sz x m) 396 x 296 x 112 mm	<b>22.300</b> 28.321	576784
 <b>SYS-STF-80x133/D125/Delta</b> betéttel 80 x 133 mm, Ø 125 mm és Delta csiszolóanyagokhoz, rekeszek száma 5, SYSTAINER méret SYS3 M 112, méret (h x sz x m) 396 x 296 x 112 mm	<b>22.600</b> 28.702	576781
 <b>SYS-STF D150</b> betéttel Ø 150 mm-es csiszolóanyagok részére, rekeszek száma 10, SYSTAINER méret SYS3 M 237, méret (h x sz x m) 396 x 296 x 237 mm	<b>26.400</b> 33.528	576785
<b>Protektor</b>		
 <b>FESTOOL 90FX</b> RO 90 DX-hez, a csiszolótálp és a munkadarab védelméhez a minimális peremtávolságnál	<b>4.400</b> 5.588	496801
 <b>FESTOOL 125FX</b> RO 125 FEQ-hoz, a csiszolótányér és a munkadarab védelméhez minimális peremtávolságnál	<b>4.400</b> 5.588	493912
 <b>FESTOOL 150FX</b> RO 150 FEQ-hoz, a csiszolótányér és a munkadarab védelméhez minimális peremtávolságnál	<b>5.400</b> 6.858	493913

Tartozékok	Ár, (Ft)*	Cikkszám
<b>Polírozótányér</b>		
 <b>PT-STF-D90 FX-R090</b> RO 90 DX-hez, FastFix, a 80 mm-es átmérőjű polírozó tartozékok befogásához, bútorszélek polírozása, kis felületek polírozása, átmérő 75 mm	<b>12.800</b> 16.256	495625
 <b>PT-STF-D125 FX-R0125</b> RO 125 FEQ-hoz, FastFix, a polírozó tartozékok rögzítésére, átmérő 115 mm, magasság 10 mm	<b>9.200</b> 11.684	492128
 <b>PT-STF-D150 FX</b> RO 150 FEQ-hoz, FastFix, a polírozó tartozékok rögzítésére, átmérő 135 mm, magasság 10 mm	<b>12.700</b> 16.129	496151
 <b>PT-STF-D150 M8</b> RO 150-hez, a polírozó tartozékok rögzítésére, átmérő 135 mm, magasság 10 mm	<b>9.400</b> 11.938	496152
 <b>Kiegészítő fogantyú ZG-RAS/RO</b> Rotex-hez, RAS-hoz	<b>3.200</b> 4.064	487865
 <b>Kézi fogantyú BG-RO 150</b> RO 150 FEQ-hoz	<b>8.400</b> 10.668	495188

## A megfelelő csiszolóanyag. Minden alkalmazáshoz.

Az összes csiszolóanyag jó áttekintését pedig a Festool Sustainere garantálja. Az adott csiszolóanyag-átmérőhöz méretezett betétekkel.

**A Sustainereket és további intelligens tartozékokat lásd: 98. oldal**



\* A gyártó által ajánlott, kötelezettség nélküli irányárak. Az árak szakkereskedőnként eltérőek lehetnek.  
Áfa nélkül. | Áfával együtt.

## Kompakt egykezes csiszolók – akkuval is.

### Az excentercsiszolók.

Az alacsony tömegnek és a kompakt kialakításnak köszönhetően az excentercsiszolók tartós, fáradtságmentes csiszolást tesznek lehetővé a fej fölött vagy függőleges felületeken végzett munkák során is. Legyen szó akkus vagy hálózati üzembről – mindkét készülékváltozat erőteljes és magas anyagleválasztást tesz lehetővé. A felhelyezhető protektornak és a hosszú élettartamú porzsáknak köszönhetően pedig gyorsan és kényelmesen érhet célhoz.



Excentercsiszoló  
**ETS 125 R**

A rendkívül könnyű kábelváltozat.



Szénkefe nélküli  
EC-TEC motor

### Akkus excentercsiszoló **ETSC 125**

Akkus változat a határtalan mobilitásért.  
Az alternatív hálózati adapternek köszönhetően  
korlátlan üzemidővel.



**Különösen erős lemunkálás**  
250 wattos teljesítményével a teljesítményszta-  
bilitás, és gyors előrehaladást biztosít.



**Megszakításmentes munkavégzés**  
A 3,1 Ah-s kapacitású Bluetooth®  
akkumulátoregységeknek köszön-  
hetően, amelyek üzemideje  
hosszabb, mint a töltési ideje.



**Erős és kitartó**  
A 18 V-os Bluetooth® Ergo akku-  
mulátoregység a szénkefe nélküli  
EC-TEC motorral együtt a vezetékes  
készülékeknek megfelelő teljesít-  
ményű csiszolást és teljesítményt  
biztosít.

**Egyedülálló: akkuval vagy vezetékkel**

Minden olyan alkalmazáshoz, amely még hosszabb  
üzemidőt igényel, a 18 V-os Bluetooth® Ergo akku-  
mulátoregység a plug it-hálózati adapterre cserélhető  
(készletben és tartozékként is kapható). Így a plug  
it-kábellel korlátlan üzemidejű vezetékes készülék  
jön létre, ideális megoldás egy Festool elszívómobillal  
történő használathoz.



## Élek csiszolása egyszerűen. ES-ETS 125 és ES-ETSC 125 élcsiszolókkal.

Minden él más és más. Egyszer fűrészelt vagy mart, máskor  
nyers vagy lakkozott. És mindegyiket tökéletesre akarja csiszolni.  
A Festool innovatív megoldásával gyorsan és egyszerűen sikerül:  
az első alkalmazástól kezdve.

További tudnivalók a következő oldalon: 108



## Tökéletesen fekszik a kézben.

### Excentercsiszolók EC-TEC motorral.

A fej feletti könnyed munkavégzéshez, az élek jól gördülékeny megmunkálásához és a kényelmes munkavégzéshez minden helyzetben. Az új ETS EC kompakt kategóriája kiemelkedő ergonómiájával különböző, de minden helyzetben optimális fogási lehetőségeket kínál. A szénkefe nélküli EC-TEC motor és a magas minőségű alkatrészek hosszú élettartamot garantálnak.

#### Excentercsiszoló

##### ETS EC 150/3

##### ETS EC 150/5

150 mm átmérővel és 2 különböző csiszolófejjel:  
ETS EC 150/3 3 mm-es csiszolófejjel a finomcsiszolásért,  
valamint ETS EC 150/5 5 mm-es csiszolófejjel a köztes  
csiszolásért.



#### Excentercsiszoló

##### ETS EC 125/3

125 mm átmérő és 3 mm csiszolófejjel  
a finomcsiszoláshoz.



Szénkefe nélküli  
EC-TEC motor





**Az érzet és az érzékelés közötti különbség**

Az új „Vibration Control System” révén a motor „gondolkodni” kezd: aktív fordulatszám-szabályzással, mely túl nagy vibráció esetén a futásteljesítményt automatikusan csökkenti. Az eredmény: nyugodtabb futás, s az érezhetően kevesebb vibráció miatt jóval kellemesebb érzet csiszolás közben.

**Biztonság és jó eredmény együtt**

Nem csupán a munkadarabot, a kezelőt is védi. A keményfémből készült robusztus tányérfék meggátolja a csiszolótányér tartósan ellenőrizetlen felpörgését üresjáratban, valamint lehetővé teszi a szerszám horonymentes felhelyezését és gyors levételét.



**A be- és kikapcsolást a kezelőre bízuk – és nem a véletlenre**

Az ideális elhelyezkedésű kapcsológomb meggátolja a készülék véletlen be- vagy kikapcsolását.

**Kiemelkedő csiszolási eredmény karcolások nélkül**

Új fejlesztés a felületek optimális védelme és a jelentősen javított kezelés érdekében. A 100% nejlonból készült védőköpeny körbeveszi az elszívőtömlőt, így biztosít kíméletes csúszást a felületeken és az éleken. Egyben védi is a benne található plug it kábelt a károsodástól.

**MULTI-JETSTREAM 2.  
Csiszolás beépített porszállítással.**

A MULTI-JETSTREAM 2 eljárás a beszívott és az elszívott levegő optimális összjátéka révén optimális porszívást biztosít egészen a szélekig. A létrejövő légáram által a csiszolás közben keletkező por a legközelebbi elszívócsatornába kerül. Az eredmény: majdnem 100%-os elszívás a tartósan magas anyagleválasztásért, a legmagasabb felületminőségért, és az egészséges munkavégzésért.

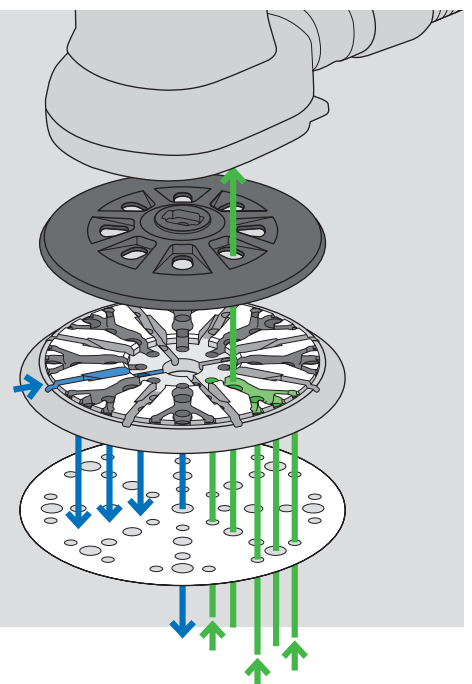

## Gyors tempóban a finishez. Az erőteljes excentercsiszolók.

Különlegesen nyugodt futás, tökéletes ergonómia, fokozatmentes fordulatszám-beállítás, biztonságos tányérfék: ez a két excenteres csiszoló közös előnye – a nagyobb kényelemért a hosszan tartó munkánál.



### Excentercsiszoló

**ETS 150/3**

**ETS 150/5**

150 mm átmérővel és 2 különböző csiszolófejvel:  
ETS EC 150/3 3 mm-es csiszolófejvel a finomcsiszolásért,  
valamint ETS EC 150/5 5 mm-es csiszolófejvel a köztes  
csiszolásért.

## Szolgáltatásunk. Az Ön sikere.

Közvetlen, praktikus és átfogó szolgáltatás az Ön és gépe számára.  
A kiváló gépek mellett kiemelkedő minőségű szolgáltatásokat is kínálunk.  
A gép teljes élettartamára.

További tudnivalók a következő oldalon: 8





Műszaki adatok	ETS 125 R	ETSC 125	ETS EC 125/3
Teljesítményfelvétel (W)	250	–	400
Akkumulátorfeszültség (V)	–	18	–
Akkukapacitás (Ah)	–	3,1	–
Fordulatszám excenteres mozgásnál (min <sup>-1</sup> )	6.000 – 12.000	6.000 – 10.000	6.000 – 10.000
Csiszolólöklet (mm)	2	2	3
Cserélhető csiszolótányér Ø (mm)	125	125	125
Csatlakozás porelszívás részére Ø (mm)	27	27	27
Súly (kg)	1,2	–	1,2
Súly akkumulátorral (kg)	–	1,4	–

**Síma felületek**

Előcsiszolás	○	○	○
Finomcsiszolás	●	●	●
Legfinomabb csiszolás	●	●	●

**Ívelt felületek**

Előcsiszolás	○	○	○
Finomcsiszolás	●	●	●
Legfinomabb csiszolás	●	●	●



Műszaki adatok	ETS EC 150/3	ETS EC 150/5	ETS 150/3	ETS 150/5
Teljesítményfelvétel (W)	400	400	310	310
Fordulatszám excenteres mozgásnál (min <sup>-1</sup> )	6.000 – 10.000	6.000 – 10.000	4.000 – 10.000	4.000 – 10.000
Csiszolólöklet (mm)	3	5	3	5
Cserélhető csiszolótányér Ø (mm)	150	150	150	150
Csatlakozás porelszívás részére Ø (mm)	27	27	27	27
Súly (kg)	1,2	1,2	1,8	1,8











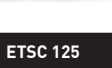

**Síma felületek**

Előcsiszolás	○	●	○	●
Finomcsiszolás	●	●	●	●
Legfinomabb csiszolás	●	○	●	○

**Ívelt felületek**

Előcsiszolás	○	●	○	●
Finomcsiszolás	●	●	●	●
Legfinomabb csiszolás	●	○	●	○

- kiválóan megfelel
- megfelel

Szállítási terjedelem	Ár, (Ft)*	Cikkszám
<b>ETS 125 R</b>	Az összes változat: felszerelve a következőkkel: StickFix csiszolótányér Ø 125 mm (puha-HT), Festool PROTECTOR, Hosszú élettartamú porzsák	
 <b>ETS 125 REQ</b>	113.600 144.272	201213
 <b>ETS 125 REQ-Plus</b> SYS3 M 187 Systainer	126.200 160.274	576069
<b>ETSC 125</b>	Az összes változat: felszerelve a következőkkel: StickFix csiszolótányér Ø 125 mm (puha-HT), Festool PROTECTOR, Hosszú élettartamú porzsák	
 <b>ETSC 125-Basic</b> akku nélkül, töltőkészülék nélkül, SYS3 M 187 Systainer	109.200 138.684	576370
 <b>ETSC 125 3,1 I-Plus</b> 2 x BP 18 Li 3,1 ERGO-I akkumulátoregység, TCL 6 gyorstöltő készülék, SYS3 M 187 Systainer	185.000 234.950	576376
 <b>ETSC 125 Li 3,1 I-Set</b> 2 x BP 18 Li 3,1 ERGO-I akkumulátoregység, TCL 6 gyorstöltő készülék, hálózati töltőadapter, ACA 18 V ERGO (csatlakoztatható hálózati kábellel), Systainer SYS-COMBI 2	233.900 297.053	575712
<b>ETS EC 125</b>		
 <b>ETS EC 125/3 EQ-Plus</b> StickFix csiszolótányér Ø 125 mm (puha-HT), csavarhúzó SW 5, SYS3 M 187 Systainer	207.200 263.144	576341
<b>ETS EC 150</b>	Az összes változat: felszerelve a következőkkel: csavarhúzó SW 5	
 <b>ETS EC 150/3 EQ</b> M8 csiszolótányér, Ø 150 mm MULTI-JETSTREAM 2 (szuper puha SW)	194.700 247.269	575032
 <b>ETS EC 150/3 EQ-Plus</b> M8 csiszolótányér, Ø 150 mm MULTI-JETSTREAM 2 (szuper puha SW), SYS3 M 187 Systainer	207.200 263.144	576320
 <b>ETS EC 150/5 EQ</b> M8 csiszolótányér, Ø 150 mm MULTI-JETSTREAM 2 (puha W)	194.700 247.269	575043
 <b>ETS EC 150/5 EQ-Plus</b> M8 csiszolótányér, Ø 150 mm MULTI-JETSTREAM 2 (puha W), SYS3 M 187 Systainer	207.200 263.144	576329
<b>ETS 150</b>	Az összes változat: felszerelve a következőkkel: szűrőkazetta, csavarhúzó SW 5	
 <b>ETS 150/3 EQ</b> M8 csiszolótányér, Ø 150 mm MULTI-JETSTREAM 2 (szuper puha SW)	132.500 168.275	575023
 <b>ETS 150/3 EQ-Plus</b> M8 csiszolótányér, Ø 150 mm MULTI-JETSTREAM 2 (szuper puha SW), SYS3 M 187 Systainer	146.900 186.563	576072
 <b>ETS 150/5 EQ</b> M8 csiszolótányér, Ø 150 mm MULTI-JETSTREAM 2 (puha W)	132.500 168.275	575057
 <b>ETS 150/5 EQ-Plus</b> M8 csiszolótányér, Ø 150 mm MULTI-JETSTREAM 2 (puha W), SYS3 M 187 Systainer	146.900 186.563	576080

## Tisztán és pormentesen. Porzsákkal vagy elszívással.

Mindegy, hogy az újrafelhasználható Longlife-porzákkal vagy a Festool elszívómobilal dolgozik: rendszerünkkel a port közvetlenül ott szívhatja el, ahol az keletkezik. A Bluetooth® akku egységekkel a mobil elszívót közvetlenül az akkus csiszolóval vezérelheti.

További tudnivalók az elszívómobilokról: lásd 148. oldal



Tartozékok	Ár, (Ft)*	Cikkszám
<b>Csiszolótányér</b>		
 <b>ST-STF 125/8-M4-J W-HT</b> ES 125, ETS 125, ETSC 125 típusúhoz, puha kivitel, hőálló tépőzár, univerzális használatra sík és ívelt felületekhez, JETSTREAM, menetes csatlakozás M4, lyukkörátmérő 90 mm	<b>19.100</b> 24.257	492280
 <b>ST-STF 125/8-M4-J SW</b> ES 125, ETS 125, ETSC 125 típusúhoz, szuperpuha kivitel, elasztikus struktúra, erős lekerekítésekhez és ívekhez, JETSTREAM, menetes csatlakozás M4, lyukkörátmérő 90 mm	<b>19.100</b> 24.257	492282
 <b>ST-STF 125/8-M8-J H</b> ETS EC 125, LEX 125 számára, kemény kivitel, hőálló tépőzár, nagy éltartósság, sík felületekhez és keskeny élekhez, JETSTREAM, menetes csatlakozás M8	<b>19.600</b> 24.892	492284
 <b>ST-STF 125/8-M8-J W-HT</b> ETS EC 125, LEX 125 számára, puha kivitel, hőálló tépőzár, univerzális használatra sík és ívelt felületekhez, JETSTREAM, menetes csatlakozás M8	<b>19.600</b> 24.892	492286
 <b>ST-STF 125/8-M8-J SW</b> ETS EC 125, LEX 125 számára, szuperpuha kivitel, elasztikus struktúra, erős lekerekítésekhez és ívekhez, JETSTREAM, menetes csatlakozás M8	<b>19.600</b> 24.892	492288
 <b>ST-STF D150/MJ2-M8-H-HT</b> ETS 150, ETS EC 150, LEX 150 és WTS 150/7 számára, kemény kivitel, hőálló tépőzár, nagy éltartósság, sík felületekhez és keskeny élekhez, MULTI-JETSTREAM 2, átmérő 150 mm, menetes csatlakozás M8	<b>20.200</b> 25.654	202460
 <b>ST-STF D150/MJ2-M8-W-HT</b> ETS 150, ETS EC 150, LEX 150 és WTS 150/7 számára, puha kivitel, hőálló tépőzár, univerzális használatra sík és ívelt felületekhez, MULTI-JETSTREAM 2, átmérő 150 mm, menetes csatlakozás M8	<b>20.200</b> 25.654	202458
 <b>ST-STF D150/MJ2-M8-SW</b> ETS 150, ETS EC 150, LEX 150 és WTS 150/7 számára, szuperpuha kivitel, elasztikus struktúra, erős lekerekítésekhez és ívekhez, MULTI-JETSTREAM 2, átmérő 150 mm, menetes csatlakozás M8	<b>20.200</b> 25.654	202459
<b>Interface-Pad</b> Az összes változat: felszerelve a következőkkel: tompítóelem a csiszolótalp és a csiszolóanyag között		
 <b>IP-STF-D120/8-J</b> csiszolási munkához merevített darabokon és finomcsiszolóshoz Ø 125 mm-es excentercsiszolóval, JETSTREAM, magasság 15 mm, átmérő 120 mm, lyukkörátmérő 90 mm	<b>4.100</b> 5.207	492271
 <b>IP-STF D150/MJ2-5/2</b> 150 mm átmérőjű excentercsiszolóhoz, MULTI-JETSTREAM 2, optimális vastagság karosszéria és hasonló formájú alkatrészek csiszolásánál, a csomag tartalma 2 Darab, átmérő 145 mm, magasság 5 mm	<b>8.800</b> 11.176	203348
 <b>IP-STF D150/MJ2-15/1</b> 150 mm átmérőjű excentercsiszolóhoz, MULTI-JETSTREAM 2, optimális vastagság az erősen ívelt alkatrészekon végzett csiszolási munkákhoz, átmérő 145 mm, magasság 15 mm	<b>5.600</b> 7.112	203351
 <b>Csiszolóanyag</b> a 131. oldaltól		
<b>Systainer<sup>3</sup></b>		
 <b>SYS-STF-80x133/D125/Delta</b> betéttel 80 x 133 mm, Ø 125 mm és Delta csiszolóanyagokhoz, rekeszek száma 5, SYSTAINER méret SYS3 M 112, méret (h x sz x m) 396 x 296 x 112 mm	<b>22.600</b> 28.702	576781
 <b>SYS-STF D150</b> betéttel Ø 150 mm-es csiszolóanyagok részére, rekeszek száma 10, SYSTAINER méret SYS3 M 237, méret (h x sz x m) 396 x 296 x 237 mm	<b>26.400</b> 33.528	576785
 <b>Protektor PR ETS-R 125</b> ETS 125 REQ, ETSC 125 számára, ablaktáblák, -keretek és -betétek kímélő hosszanti csiszolásához, a csiszolótányér és a munkadarab védelméhez minimális peremtávolságnál	<b>4.200</b> 5.334	201690
 <b>Hosszú élettartamú porzsák SB-Longlife RTS/DTS/ETS</b> RTS 400, RTSC 400, DTS 400, DTSC 400, ETS 125, ETSC 125 számára, a por befogadására és az elszívott szenny porszegény eltávolítására, többször kiüríthető és kopásálló a nagy szilárdságú, hosszú élettartamú poliszter filcnek köszönhetően	<b>11.400</b> 14.478	201693
 <b>Akku- és töltőtechnológia</b> a 28. oldaltól		
<b>Porzsák</b> Az összes változat: felszerelve a következőkkel: RS 300, RS 3, RS 200, RS 2, ES 150, ETS 150, ET 2 szerszámokhoz, a szűrőkazettába helyezendő, papírszűrő turbóelszívásra		
 <b>TF II-RS/ES/ET/25</b> a csomag tartalma 25 Darab	<b>13.300</b> 16.891	487871
 <b>TF II-RS/ES/ET/5</b> a csomag tartalma 5 Darab	<b>3.300</b> 4.191	487779
 <b>Turbószűrő készlet TFS-ES 150</b> ES 150-hez, ETS 150-hez, a munkadarabra való szabad rálátásért és az egészséges munkaterületért, nem megfelelő ETS EC 125/150-hez, papírszűrő turbóelszíváshoz, kerettel, szűrőkazetta, turbószűrő	<b>10.000</b> 12.700	489631

\* A gyártó által ajánlott, kötelezettség nélküli irányárak. Az árak szakkereskedőnként eltérőek lehetnek. Áfa nélkül. | Áfával együtt.

# Minden élen Egyszerű csiszolás. Élcsiszoló.

Hány órát szenvedett már a csiszolótönkkel? Hány élet csiszolt már át? Minden él más és más. Egyszer fűrészelt vagy mart, máskor nyers vagy lakkozott. És mindegyiket tökéletesre akarja csiszolni. A Festool innovatív megoldásával gyorsan és egyszerűen sikerül: az első alkalmazástól kezdve.



## Akkus élcsiszoló ES-ETSC 125

Teljes akkus mobilitás tömlő és kábel nélkül – különösen előnyös nagy munkadarabok esetén.

## Élcsiszolók ES-ETS 125

Egy élcsiszoló minden élhez: mindegy, hogy fűrészelt, mart, nyers vagy lakkozott.

Akkuk: **28**

Műszaki adatok	ES-ETSC 125	ES-ETS 125
Teljesítményfelvétel (W)	–	250
Akkumulátorfeszültség (V)	18	–
Akkukapacitás (Ah)	3,1	–
Fordulatszám excenteres mozgásnál (min <sup>-1</sup> )	6.000 – 10.000	6.000 – 12.000
Csiszolólöklet (mm)	2	2
Cserélhető csiszolótányér Ø (mm)	125	125
Csatlakozás poreszívás részére Ø (mm)	27	27
Szögbeállítás (°)	43 – 92	43 – 92
Élmagasság (mm)	5 – 60	5 – 60
Súly (kg)	–	2
Súly akkumulátorral (kg)	2,2	–



#### Beállítható csiszolási mód

Hard módban (beállítás az előcsiszoláshoz) az él csiszolása a beállított szögnek megfelelően történik. Soft módban (beállítás köztes csiszoláshoz) az élcsiszoló pontosan illeszkedik a csiszolandó felülethez, így a lakk vagy a töltőanyag nem kerül átcsiszolásra.









#### Munkadarab védelme

A csúszólap csúsztetűje a felülettől függően egyszerűen és gyorsan kicserélhető. Velúrral bevonva az érzékeny, műanyag és más felületekhez.



#### A szög beállítása

A szerszám nélküli szögállítással tetszés szerinti szög állítható be és rögzíthető. A pontosságot manuális szögbeállítás esetén a beépített szögmérő biztosítja.

Szállítási terjedelem	Ár, (Ft)*	Cikkszám
<b>ES-ETSC 125</b>		
 <b>ES-ETSC 125 3,1 I-Plus</b> AH-ES-ETS/ETSC ráhelyezési segédlet, 2 x BP 18 Li 3,1 ERGO-I akkumulátoregység, TCL 6 gyorstöltő készülék, StickFix csiszolótányér Ø 125 mm (puha-HT), Hosszú élettartamú porzsák, imbuszkulcs SW 5, SYS3 M 337 Systerainer	<b>210.600</b> 267.462	576684
<b>ES-ETS 125</b>		
 <b>ES-ETS 125 REQ-Plus</b> AH-ES-ETS/ETSC ráhelyezési segédlet, StickFix csiszolótányér Ø 125 mm (puha-HT), Hosszú élettartamú porzsák, 4m plug-it kábel, imbuszkulcs SW 5, SYS3 M 337 Systerainer	<b>152.100</b> 193.167	576678
<b>Tartozékok</b>	<b>Ár, (Ft)*</b>	<b>Cikkszám</b>
 <b>Pozicionáló AH-ES-ETS/ETSC</b> ETS 125 REQ, ETSC 125, ES-ETS 125 és ES-ETSC 125 típusúhoz, töltőanyaggal javított, lakkozott és tömörfa élek szöghű, lebillenés ellen biztosított csiszolásához, LAS-H-ES futófelület, LAS-W-ES futófelület, imbuszkulcs SW 5, szögbeállítás 43 – 92°, élmagasság 5 – 60 mm	<b>48.000</b> 60.960	205316
<b>Futófelület</b> Az összes változat: felszerelve a következőkkel: AH-ES-ETS/ETSC, ES-ETSC és ES-ETS típusúhoz		
 <b>LAS-H-ES</b> műanyag csúszólap fához vagy fához hasonló anyagokhoz	<b>4.900</b> 6.223	205491
 <b>LAS-W-ES</b> csúszólap tépőzáras betéttel egy velúr csúsztetű felhelyezéséhez a sima vagy érzékeny munkadarabok csiszolásához, GB-LAS-STF-ES csúsztetű	<b>7.400</b> 9.398	205492
 <b>Csúsztetű GB-LAS-STF-ES/5</b> AH-ES-ETS/ETSC, LAS-W-ES, ES-ETSC és ES-ETS típusúhoz, velúr csúsztetűt a gyors és egyszerű cseréhez, különböző alkalmazási célokra, pl. olajozott és lakkozott felületekhez külön csúsztetűt használjon	<b>8.200</b> 10.414	205493
 <b>Hálózati töltőadapter ACA 220-240/18V Ergo</b> RTSC 400, DTSC 400, ETSC 125 akkus csiszolókhöz, nem minden Festool akkus kéziszerszámmal kompatibilis. Az RTSC 400, DTSC 400, ETSC 125 akkus csiszolók elektromos tartós üzeméhez, ergonomikus, könnyű kialakítás, 4m plug-it kábel, bemeneti feszültség 220 – 240 V, feszültség 18 – 20 V, névleges teljesítmény 150 W, súly 0,3 kg	<b>44.000</b> 55.880	202501
 <b>Csiszolóanyag</b> a 131. oldaltól		

\* A gyártó által ajánlott, kötelezettség nélküli irányárak. Az árak szakkereskedőnként eltérőek lehetnek. **Áfa nélkül.** | Áfával együtt.

# A kompakt egykezes vibrációs csiszolók – akkuval is. Ergonomikus vibrációs csiszolóink.

Ideális a szegélyhez közeli keskeny és egyenes felületek csiszolásához. A kompakt kialakítás, a csekély tömeg és a tökéletes ergonómia révén a vibrációs csiszolók ideális megoldást jelentenek a fej fölött végzett tartós és fáradásmentes csiszoláshoz.

## Vibrációs csiszolók RTS 400

Kompakt hálózatról üzemeltetett vibrációs csiszoló a tartós használatért.



Műszaki adatok	RTS 400	RTSC 400
Teljesítményfelvétel (W)	250	-
Akkumulátorfeszültség (V)	-	18
Akkukapacitás (Ah)	-	3,1
Üresjárat fordulatszám (min <sup>-1</sup> )	6.000 – 12.000	6.000 – 10.000
Munkalöketek (min <sup>-1</sup> )	12.000 – 24.000	12.000 – 20.000
Csiszolófejt (mm)	2	2
Cserélhető csiszolótalp (mm)	80 x 130	80 x 130
Csatlakozás pórelszívás részére Ø (mm)	27	27
Súly (kg)	1,2	-
Súly akkumulátorral (kg)	-	1,4

## Vibrációs csiszoló RTSC 400

Kompakt akkus vibrációs csiszoló hasonló teljesítménnyel, mint a vezetékes készülékek. Plug-it hálózati adapterrel hálózatról is üzemeltethető.



Szénkefe nélküli  
EC-TEC motor

Akkuk: **28**



**Egyedülálló: akkuval vagy vezetékkel**

Minden olyan alkalmazáshoz, amely még hosszabb üzemidőt igényel, a 18 V-os Bluetooth® Ergo akkumulátoregység a plug it-hálózati adapterre cserélhető (készletben és tartozékként is kapható). Így a plug it-kábellel korlátlan üzemidejű vezeték nélküli készülék jön létre, ideális megoldás egy Festool elszívómobilal történő használathoz.

**Megszakításmentes munkavégzés**

A 3,1 Ah-s kapacitású Bluetooth® akkumulátoregységeknek köszönhetően, amelyek üzemideje hosszabb, mint a töltési ideje.

Szállítási terjedelem		Ár, (Ft)*	Cikkszám
<b>RTS 400 R</b>	<b>Az összes változat: felszerelve a következőkkel: StickFix csiszolótalp 80 x 130 mm, Festool PROTECTOR, Hosszú élettartamú porzsák</b>		
	<b>RTS 400 REQ</b>	<b>113.600</b> 144.272	201224
	<b>RTS 400 REQ-Plus</b> SYS3 M 187 Systainer	<b>126.200</b> 160.274	576057
<b>RTSC 400</b>	<b>Az összes változat: felszerelve a következőkkel: StickFix csiszolótalp 80 x 130 mm, Festool PROTECTOR, Hosszú élettartamú porzsák</b>		
	<b>RTSC 400-Basic</b> akku nélkül, töltőkészülék nélkül, SYS3 M 187 Systainer	<b>109.200</b> 138.684	576347
	<b>RTSC 400 3,1 I-Plus</b> 2 x BP 18 Li 3,1 ERGO-I akkumulátoregység, TCL 6 gyorstöltő készülék, SYS3 M 187 Systainer	<b>185.000</b> 234.950	576353
	<b>RTSC 400 Li 3,1 I-Set</b> 2 x BP 18 Li 3,1 ERGO-I akkumulátoregység, TCL 6 gyorstöltő készülék, hálózati töltőadapter, ACA 18 V ERGO (csatlakoztatható hálózati kábellel), Systainer SYS-COMBI 2	<b>233.900</b> 297.053	575724
<b>Tartozékok</b>		<b>Ár, (Ft)*</b>	<b>Cikkszám</b>
	<b>Csiszolótalp SSH-STF-80x130/12</b> RTS 400, RS 400, RTSC 400 típusúhoz, StickFix tépőzár a gyors csiszolóanyag cseréhez, lyuggatott, 12 elszívólyukkal, méretek 80 x 130 mm	<b>10.000</b> 12.700	489252
	<b>Interface-Pad IP-STF-80x133/12-STF LS130/2</b> tompítóelem a csiszolótalp és a csiszolóanyag között, magasság 5 mm, a csomag tartalma 2 Darab, méretek 80 x 133 mm	<b>5.200</b> 6.604	490160
	<b>Csiszolóanyag</b> a 135. oldaltól		
	<b>Systainer® SYS-STF-80x133/D125/Delta</b> betéttel 80 x 133 mm, Ø 125 mm és Delta csiszolóanyagokhoz, rekeszek száma 5, SYSTAINER méret SYS3 M 112, méret (h x sz x m) 396 x 296 x 112 mm	<b>22.600</b> 28.702	576781
	<b>Protector PR RTS-R 80x133</b> RTS 400 REQ, RTSC 400 típusúhoz, ablaktáblák, -keretek és -betétek kímélő hosszanti csiszolásához, a csiszolótalp és a munkadarab védelméhez a minimális peremtávolságnál	<b>4.200</b> 5.334	201691
	<b>Hosszú élettartamú porzsák SB-Longlife RTS/DTS/ETS</b> RTS 400, RTSC 400, DTS 400, DTSC 400, ETS 125, ETSC 125 számára, a por befogadására és az elszívott szenny porszegény eltávolítására, többször kiüríthető és kopásálló a nagy szilárdságú, hosszú élettartamú poliészter filcnek köszönhetően	<b>11.400</b> 14.478	201693
	<b>Akku- és töltőtechnológia</b> a 28. oldaltól		
	<b>Hálózati töltőadapter ACA 220-240/18V Ergo</b> RTSC 400, DTSC 400, ETSC 125 akkus csiszolókhöz, nem minden Festool akkus kéziszerszámmal kompatibilis. Az RTSC 400, DTSC 400, ETSC 125 akkus csiszolók elektromos tartós üzeméhez, ergonomikus, könnyű kialakítás, 4m plug-it kábel, bemeneti feszültség 220 – 240 V, feszültség 18 – 20 V, névleges teljesítmény 150 W, súly 0,3 kg	<b>44.000</b> 55.880	202501
	<b>Porzsák</b> <b>Az összes változat: felszerelve a következőkkel: RS 300, RS 3, RS 200, RS 2, ES 150, ETS 150, ET 2 szerszámokhoz, a szűrőkazettába helyezendő, papírszűrő turbóelszívásra</b>		
	<b>TF II-RS/ES/ET/25</b> a csomag tartalma 25 Darab	<b>13.300</b> 16.891	487871
	<b>TF II-RS/ES/ET/5</b> a csomag tartalma 5 Darab	<b>3.300</b> 4.191	487779
	<b>Turbószűrő készlet TFS II-ET/RS</b> RS 3-hoz, RS 2-höz, ET2-höz, a munkadarabra való szabad rálátásért és az egészséges munkaterületért, papírszűrő turbóelszíváshoz, kerettel, szűrőkazetta, 5 x turbószűrő	<b>10.000</b> 12.700	487780

\* A gyártó által ajánlott, kötelezettség nélküli irányárak. Az árak szakkereskedőnként eltérőek lehetnek. **Áfa nélkül.** | Áfával együtt.

## A kompakt sarokcsiszolók – akkuval is.

### A deltacsiszolók.

Csiszolás a sarkok- és élek mentén – a vasalótalp alakú futófelülettel rendelkező deltacsiszolók biztonságosan vezethetők a keskeny élek mentén és a sarkokban. A kompakt kialakítás, a csekély tömeg és a tökéletes ergonómia révén ideális megoldást jelentenek a fej fölött végzett kitartó és fáradtságmentes csiszolás során.

#### Deltacsiszoló DTS 400

Kompakt hálózatról üzemeltetett deltacsiszoló a tartós használatért.



Szénkefe nélküli  
EC-TEC motor



#### Akkus deltacsiszoló DTSC 400

Kompakt akkus deltacsiszoló hasonló teljesítménnyel, mint a vezetékes változatok. Plug-it hálózati adapterrel hálózati csiszolóként is alkalmazható.

Műszaki adatok	DTS 400	DTSC 400
Teljesítményfelvétel (W)	250	-
Akkumulátorfeszültség (V)	-	18
Akkukapacitás (Ah)	-	3,1
Üresjárati fordulatszám (min <sup>-1</sup> )	6.000 – 12.000	6.000 – 10.000
Csiszolólóket (mm)	2	2
Cserélhető csiszolótalp (mm)	100 x 150	100 x 150
Csatlakozás poredszívás részére Ø (mm)	27	27
Súly (kg)	1,2	-
Súly akkumulátorral (kg)	-	1,4

Akkuk: **28**

**Egyedülálló: akkuval vagy vezetékkel**

Minden olyan alkalmazáshoz, amely még hosszabb üzemidőt igényel, a 18 V-os Bluetooth® Ergo akkumulátoregység a plug it-hálózati adapterre cserélhető (készletben és tartozékként is kapható). Így a plug it-kábellel korlátlan üzemidejű vezeték nélküli készülék jön létre, ideális megoldás egy Festool elszívómobillal történő használathoz.

**Kevesebb utómunka**

PROTECTOR az ablaktáblák, -keretek és -betétek kímélő hosszanti csiszolásához.

Szállítási terjedelem		Ár, (Ft)*	Cikkszám
<b>DTS 400 R</b>	<b>Az összes változat: felszerelve a következőkkel: StickFix csiszolótalp 100 x 150 mm, Festool PROTECTOR, Hosszú élettartamú porzsák</b>		
	<b>DTS 400 REQ</b>	113.600 144.272	201231
	<b>DTS 400 REQ-Plus</b> SYS3 M 187 Systainer	126.200 160.274	576064
<b>DTSC 400</b>	<b>Az összes változat: felszerelve a következőkkel: StickFix csiszolótalp 100 x 150 mm, Festool PROTECTOR, Hosszú élettartamú porzsák</b>		
	<b>DTSC 400-Basic</b> akku nélkül, töltőkészülék nélkül, SYS3 M 187 Systainer	109.200 138.684	576359
	<b>DTSC 400 3,1 I-Plus</b> 2 x BP 18 Li 3,1 ERGO-I akkumulátoregység, TCL 6 gyorstöltő készülék, SYS3 M 187 Systainer	185.000 234.950	576365
	<b>DTSC 400 Li 3,1 I-Set</b> 2 x BP 18 Li 3,1 ERGO-I akkumulátoregység, TCL 6 gyorstöltő készülék, hálózati töltőadapter, ACA 18 V ERGO (csatlakoztatható hálózati kábellel), Systainer SYS-COMBI 2	233.900 297.053	575703
Tartozékok		Ár, (Ft)*	Cikkszám
	<b>Csiszolótalp SSH-STF-Delta100x150/7</b> DTS 400, DTSC 400, DS 400 típusúhoz, csiszoláshoz a sarkokban is, méretek 100 x 150 mm	11.300 14.351	493723
	<b>Csiszolóanyag</b> a 136. oldaltól		
	<b>Systainer® SYS-STF-80x133/D125/Delta</b> betéttel 80 x 133 mm, Ø 125 mm és Delta csiszolóanyagokhoz, rekeszek száma 5, SYSTAINER méret SYS3 M 112, méret (h x sz x m) 396 x 296 x 112 mm	22.600 28.702	576781
	<b>Protector PR DTS-R 100x150</b> DTS 400 REQ, DTSC 400 típusúhoz, ablaktáblák, -keretek és -betétek kímélő hosszanti csiszolásához, a csiszolótalp és a munkadarab védelméhez a minimális peremtávolságnál	4.200 5.334	201692
	<b>Hosszú élettartamú porzsák SB-Longlife RTS/DTS/ETS</b> RTS 400, RTSC 400, DTS 400, DTSC 400, ETS 125, ETS 125 számára, a por befogadására és az elszívott szenny porszegény eltávolítására, többször kiüríthető és kopásálló a nagy szilárdságú, hosszú élettartamú poliészter filcnek köszönhetően	11.400 14.478	201693
	<b>Akku- és töltőtechnológia</b> a 28. oldaltól		
	<b>Hálózati töltőadapter ACA 220-240/18V Ergo</b> RTSC 400, DTSC 400, ETS 125 akkus csiszolókhöz, nem minden Festool akkus kéziszerszámmal kompatibilis. Az RTSC 400, DTSC 400, ETS 125 akkus csiszolók elektromos tartós üzeméhez, ergonomikus, könnyű kialakítás, 4m plug-it kábel, bemeneti feszültség 220 – 240 V, feszültség 18 – 20 V, névleges teljesítmény 150 W, súly 0,3 kg	44.000 55.880	202501

\* A gyártó által ajánlott, kötelezettség nélküli irányárak. Az árak szakkereskedőnként eltérőek lehetnek. Áfa nélkül. | Áfával együtt.

# Tartós precizitás. A szalagcsiszoló.

Fa csiszolása abszolút precízen, a fa erezetével párhuzamosan haladó csiszolómozgással: akár durva- akár finomcsiszolásról is legyen szó – a lineáris csiszoláshoz pontosan ezek a szalagcsiszolók a legmegfelelőbb gépek. A legjobb eredményért rekordidő alatt, barázdamentesen, ezáltal utómunka nélkül.

## Szalagcsiszolók

### BS 75

Univerzális megoldás kisebb felületekhez:  
tökéletes gép például bútorfelületek csiszolásához.



Műszaki adatok	BS 75
Teljesítményfelvétel (W)	1.010
Szalagsebesség névleges terhelésnél (m/min)	200 – 380
Szalaghossz x szalagszélesség (mm)	533 x 75
Csiszolófelület (mm)	135 x 75
Csatlakozás porszívás részére Ø (mm)	27/36
Súly (kg)	4











### Lágyan ráhelyezve

A csiszolókeretnek köszönhetően lágyan és biztonságosan ráhelyezhető a munkadarabra, a szalagcsiszoló nem akad meg és könnyen vezethető.

### Telepített gépként is használható

A telepítő felszereléssel a mobil szalagcsiszolót egy szempillantás alatt telepített egységgé alakítjuk át. Így a kisebb munkadarabok is optimálisan megmunkálhatók.



Szállítási terjedelem		Ár, (Ft)*	Cikkszám
<b>BS 75</b>	<b>Az összes változat: felszerelve a következőkkel: porzsák, elszívó adapter, csiszolószalag P 100, telepített berendezés, SYS Maxi</b>		
	<b>BS 75 E-Plus</b>	<b>171.000</b> 217.170	575769
	<b>BS 75 E-Set</b> keret felületcsiszolóhoz	<b>218.700</b> 277.749	575771
Tartozékok		Ár, (Ft)*	Cikkszám
<b>Csiszolóalátét</b> <b>Az összes változat: felszerelve a következőkkel: BS 75-höz</b>			
	<b>SU/GG-BS 75</b> szövetből/grafitból, a csomag tartalma 2 Darab	<b>5.600</b> 7.112	490823
	<b>SU/KM-BS 75</b> parafából/fémről durva csiszológ munkákhoz	<b>4.000</b> 5.080	490824
	<b>Csiszolókeret FSR-BS 75</b> BS 75-höz, gyors beépítés szerszám nélkül	<b>65.000</b> 82.550	204803
	<b>Csiszolószalag</b> a 137. oldaltól		
	<b>Elszívó adapter AA-BS 75/105</b> BS 75-höz, BS 105-höz, az elszívótömlő csatlakoztatásához a szalagcsiszolóra	<b>6.300</b> 8.001	490818
	<b>Porzsák AS-BS 75/105</b> BS 75-höz, BS 105-höz	<b>12.300</b> 15.621	490819
	<b>Telepített egység SE-BS 75/105</b> BS 75-höz, BS 105-höz, a csomag tartalma 2 Darab	<b>11.100</b> 14.097	490820

\* A gyártó által ajánlott, kötelezettség nélküli irányárak. Az árak szakkereskedőnként eltérőek lehetnek. **Áfa nélkül.** | Áfával együtt.

# A tökéletes eredményekért a szárazépítésben. A hosszúszárú falcsiszolók.

A Festool hosszúszárú falcsiszolókkal minden gipszkartonozásra váró helyiség gyorsan előkészíthető. Egyszerű kezelésének köszönhetően a csiszolás egyszerű, Festool elszívókkal kombinálva pedig az egészséges munkavégzést is garantálja. A PLANEX LHS 2 225 emellett a LED-es lámpával és excenter mozgásával különösen kiváló felületi minőséget biztosít – az elszívásnak köszönhetően pedig fáradságmentesen dolgozhat.



## Hosszúszárú falcsiszoló PLANEX LHS 2 225

A körbefutó LED-világítógyűrű már a csiszolás során felfedi a felület egyenetlenségeit – így megtakaríthatja az időigényes utómunkát.

Szénkefe nélküli  
EC-TEC motor



## Hosszúszárú falcsiszoló PLANEX easy LHS-E 225

Csomagolja ki és kezdheti is a munkát.  
Különösen egyszerű kezelés, különösebb  
összeszerelés és beállítás nélkül.

Szénkefe nélküli  
EC-TEC motor





#### Könnyebb munkavégzés

A falaknál és a sarkokban való ergonomikus munkavégzést a szabályozható elszívás szolgálja. A PLANEX LHS 2 225 az erős és egyszerűen szabályozható elszívással tehermentesíti a karját és a hátát a falnál és a sarkokban.

#### Digitális bővítés

A csatlakozás a Festool Work alkalmazáshoz olyan kiegészítő funkciókat tesz lehetővé, mint például a LED-világítógyűrű egyedi vezérlése, valamint az oktatóanyagok a gépek kezeléséhez.



#### Nagyobb hatótávolság

A PLANEX LHS 2 225 ergonomikus T-fogantyúja még rövidebb – és egyben könnyebb – gép esetén is nagyobb hatótávolságot biztosít. A magasabb helyiségekhez a munkahossz az akár két hosszabbítóval változtatható módon hozzáigazítható.



#### Tökéletes felületi minőség

A PLANEX LHS 2 225 körbefutó LED-világítógyűrűje beépített sűrűlőfényként működik, és már a csiszolás során felfedi az egyenetlenségeket. Az excenteres csiszolómozgás kiváló felületi minőséget eredményez, költséges utómunka nélkül.

















## A rendszer jelenti a különbséget A PLANEX elszívómobil.

Az erőteljes CTM 36 AC PLANEX elszívó pontosan a PLANEX hosszúszárú falcsiszoló hatalmas lemunkálási teljesítményéhez készült. Szerszámtartóval, törésmentes tömlővel, és az alapkitelhez járó ComfortClean tolózárral a szűrő még hatékonyabb tisztításáért. Az eredmény: tökéletes munkavégzés maximális sebesség mellett.

További tudnivalók a következő oldalon: 164

## 03 Csiszolás

			
<b>Műszaki adatok</b>		<b>LHS 2 225</b>	<b>LHS-E 225</b>
Teljesítményfelvétel (W)		400	400
Fordulatszám excenteres mozgásnál (min <sup>-1</sup> )		5.000 – 8.500	–
Üresjárat fordulatszám (min <sup>-1</sup> )		–	400 – 920
Csiszolólöklet (mm)		4	–
Cserélhető csiszolótányér Ø (mm)		220	215
Csiszolóanyag Ø (mm)		225	225
Hosszúság (m)		1,2/1,65	1,6
Csatlakozás porszivás részére Ø (mm)		36/27	36/27
Súly (kg)		–	4
Súly (hossz 1,20 m) (kg)		4	–
Súly (hossz 1,65 m) (kg)		4,7	–
<b>Szállítási terjedelem</b>		<b>Ár, (Ft)*</b>	<b>Cikkszám</b>
<b>LHS 2 225</b>	<b>Az összes változat: felszerelve a következőkkel: VL-LHS 2 225 hosszabbító szár, SC-LHS 2 225 tömlőcsipesz, KV-215 tépőzáras rögzítő (5-ös csomag), 5 db-os készlet Granat P180, 4m plug-it kábel, Ø 220 mm csiszolótányér és Interface-Pad, SYS3 XXL 337 Systainer</b>		
	<b>LHS 2 225 EQI-Plus</b>	<b>446.300</b> 566.801	575990
	<b>LHS 2 225/CTL 36-Set</b> CTL 36 E AC PLANEX elszívómobil	<b>773.800</b> 982.726	576696
	<b>LHS 2 225/CTM 36-Set</b> CTM 36 E AC PLANEX elszívómobil	<b>842.200</b> 1.069.594	576698
<b>LHS-E 225</b>	<b>Az összes változat: felszerelve a következőkkel: StickFix csiszolótányér Ø 215 mm (szuper puha), LHS-E 225-BAG szállítószékben, KV-215 tépőzáras rögzítő (5-ös csomag)</b>		
	<b>LHS-E 225 EQ</b>	<b>291.600</b> 370.332	571934
	<b>LHS-E 225/CTL 36-Set</b> CTL 36 E AC-LHS mobil elszívó	<b>606.800</b> 770.636	575447
	<b>LHS-E 225/CTM 36-Set</b> CTM 36 E AC-LHS elszívómobil	<b>675.300</b> 857.631	575455
<b>Tartozékok minden PLANEX hosszúszerű falcsiszolóhoz</b>		<b>Ár, (Ft)*</b>	<b>Cikkszám</b>
	<b>Csiszolóanyag</b> a 134. oldaltól		
	<b>Systainer<sup>3</sup> SYS-STF-D225</b> betéttel Ø 225 mm-es csiszolóanyag részére, rekeszek száma 5, SYSTAINER méret SYS3 M 337, méret (h x sz x m) 396 x 296 x 337 mm	<b>28.000</b> 35.560	576786
	<b>Szerszámtartó WHR-CT LHS 2</b> a CT 36 PLANEX-hez, praktikus fogantyúval, pakolási lehetőséggel csiszolóanyagok, Interface-Pad és más kis alkatrészek számára, egyszerű rögzítés a Festool elszívókra T-LOC vagy SYS-Dock rendszerrel, minden PLANEX hosszúszerű falcsiszolóhoz illik	<b>12.300</b> 15.621	205274
	<b>plug it-kábel H05 RN-F-4 PLANEX</b> PLANEX LHS 2 225(I), PLANEX 225 EQ, PLANEX LHS-E 225 easy hosszúszerű falcsiszolóhoz, gumiszigetelésű kábel, meghosszabbított kábelhüvelye révén különösen megfelelő PLANEX LHS 225 modellel való használatra, például szárazépítési csiszolásoknál, hosszúság 4 m	<b>8.600</b> 10.922 <b>2.150 / 1 m</b> 2.731 / 1 m	203929
	<b>Tépőzáras rögzítő KV-215/5</b> a vezetéknek az elszívótömlőhöz való rögzítéséhez, többszörösen újrahasznosítható és rugalmasan kialakítható, megfelelő 27 mm, 32 mm, valamint 36 mm átmérőjű elszívótömlőkhöz, a csomag tartalma 5 Darab, hosszúság 215 mm	<b>3.000</b> 3.810	205294
	<b>Hordozókengyel TG-LHS 225</b> PLANEX LHS 2 225(I), PLANEX 225 EQ, PLANEX LHS-E 225 easy hosszúszerű falcsiszolóhoz, a mennyezet csiszolásának támogatása, kiegészítő fogantyú, SYS3 XXL 237 Systainer	<b>102.100</b> 129.667	576802
	<b>Kiegészítő fogantyú ZG-LHS 225</b> PLANEX hosszúszerű falcsiszolóhoz és a hordozókengyelhez	<b>19.100</b> 24.257	496916



Tartozékok PLANEX LHS 2 225 típushoz		Ár, (Ft)*	Cikkszám
	<b>Csiszolófej ST-D220/48-LHS 2 225</b> PLANEX LHS 2 225(I) típushoz, nem alkalmas PLANEX LHS 225 EQ típushoz (2020/09-ig), nem alkalmas PLANEX LHS-E 225 EQ típushoz, tökéletes és barázdamentes felület létrehozásához, a csiszolófej használata kizárólag becsavarozott Interface-Pad IP-STF-D220/48-LHS 2 225 esetén lehetséges, interface-Pad 8 db műanyag csavarral, átmérő 220 mm	<b>29.800</b> 37.846	205415
<b>Interface-Pad</b> Az összes változat: felszerelve a következőkkel: PLANEX LHS 2 225(I) típushoz, nem alkalmas PLANEX LHS 225 EQ típushoz (2020/09-ig), nem alkalmas PLANEX LHS-E 225 EQ típushoz, átmérő 220 mm			
	<b>IP-STF-D220/48-LHS 2 225</b> kötelezően szükséges az ST-D220/48-LHS 2 225 csiszolófejjel együtt, rögzítés a csiszolófejre a mellékelt 8 darab műanyag csavarral, a csavarok egyszerűen behajthatók egy második csavarral vagy pénzérmével (csavarhúzó nem szükséges), Stickfix tépőzáras felület a csiszolóanyag rögzítéséhez és a gyors csiszolóanyag-cseréhez, 8 x műanyag csavar	<b>7.400</b> 9.398	205418
	<b>IP-D220-LHS 2 225-SW</b> különösen lágy anyagok csiszolásához	<b>10.200</b> 12.954	577252
	<b>Hosszabbító VL-LHS 2 225</b> PLANEX LHS 2 225(I) típushoz, nem alkalmas PLANEX LHS 225 EQ típushoz (2020/09-ig), nem alkalmas PLANEX LHS-E 225 EQ típushoz, az LHS 2 225 hosszúszárú falcsiszoló gyorsan meghosszabbítható 450 mm-rel, egyszerre legfeljebb két hosszabbító használható (egyét a PLANEX LHS 2 225 szállítási terjelme már tartalmaz), teljes hossz 500 mm, hosszabbítás hatása 450 mm	<b>66.900</b> 84.963	205416
	<b>Tömlőcsipesz SC-LHS 2 225</b> PLANEX LHS 2 225(I) típushoz, elszívótömlő és kábel rögzítéséhez a PLANEX LHS 2 225 bal vagy jobb oldali T markolatvégére, zavarástól mentes markolati területhez a mennyezet csiszolásakor	<b>3.700</b> 4.699	205417
Tartozékok PLANEX easy LHS-E 225 típushoz		Ár, (Ft)*	Cikkszám
	<b>Csiszolófej ST-STF-D215/8-LHS 225-SW</b> PLANEX, PLANEX easy hosszúszárú falcsiszolóhoz, PLANEX LHS 2 225 hosszúszárú falcsiszolóhoz nem megfelelő, univerzális használatra sík és ívelt felületekhez, szuperpuha, könnyű csiszolófej, elősegíti az erőkimélő munkavégzést az optimális elszívástámogatásnak köszönhetően, átmérő 215 mm	<b>38.700</b> 49.149	202546
	<b>Kefeegység BS-LHS-E 225</b> PLANEX easy LHS-E 225 EQ hosszúszárú falcsiszolóhoz, a kefének a PLANEX easy LHS-E 225 csiszolófejről levehető része	<b>10.400</b> 13.208	203189
	<b>Kefebetét BE-LHS-E 225</b> PLANEX easy LHS-E 225 EQ hosszúszárú falcsiszolóhoz, az elhasznált kefe pótlására	<b>15.000</b> 19.050	203190
	<b>Állványtartó zsák LHS-E 225-BAG</b> PLANEX easy LHS-E 225 EQ hosszúszárú falcsiszolóhoz, szállítótáska vállszíjjal	<b>34.300</b> 43.561	202477
Tartozékok PLANEX LHS 225 típushoz (2020 szeptemberéig)		Ár, (Ft)*	Cikkszám
<b>Csiszolófej</b> Az összes változat: felszerelve a következőkkel: PLANEX LHS 2 225 hosszúszárú falcsiszolóhoz nem megfelelő, átmérő 215 mm			
	<b>ST-STF-D215/8-LHS 225-SW</b> PLANEX, PLANEX easy hosszúszárú falcsiszolóhoz, univerzális használatra sík és ívelt felületekhez, szuperpuha, könnyű csiszolófej, elősegíti az erőkimélő munkavégzést az optimális elszívástámogatásnak köszönhetően	<b>38.700</b> 49.149	202546
	<b>ST-STF-D215/8-IP-LHS 225</b> PLANEX hosszúszárú falcsiszolóhoz, univerzális felhasználásra, különösen alkalmas domború felületekhez, 2 Interface-Pad-el együtt, nem ajánlott a PLANEX easy LHS-E 225 számára	<b>43.200</b> 54.864	496106
	<b>Interface-Pad IP-STF-D215/8/2x</b> tompítóelem a csiszolótalp és a csiszolóanyag között, a 496106 sz. csiszolófejjel együttes használatra, a csomag tartalma 2 Darab, magasság 5 mm, átmérő 215 mm	<b>11.800</b> 14.986	496140
	<b>Kefeegység BS-LHS 225</b> PLANEX hosszúszárú falcsiszolóhoz, PLANEX LHS 2 225 hosszúszárú falcsiszolóhoz nem megfelelő, a kefének a PLANEX LHS 225 EQ csiszolófejről levehető része	<b>10.400</b> 13.208	495166
	<b>Kefebetét BE-LHS 225</b> PLANEX LHS 2 225 hosszúszárú falcsiszolóhoz nem megfelelő, PLANEX hosszúszárú falcsiszolóhoz, az elhasznált kefe pótlására	<b>15.000</b> 19.050	495167
	<b>Hosszabbító VL-LHS 225</b> PLANEX LHS 2 225 hosszúszárú falcsiszolóhoz nem megfelelő, PLANEX hosszúszárú falcsiszolóhoz, a PLANEX gyors meghosszabbítása magas plafon esetén, hosszúság 500 mm	<b>76.600</b> 97.282	495169

\* A gyártó által ajánlott, kötelezettség nélküli irányárak. Az árak szakkereskedőnként eltérőek lehetnek. Áfa nélkül. | Áfával együtt.

## Kifejezetten a tartós üzemeltetésre.

### A sűrített levegővel működő LEX excenteres csiszoló.

Különlegesen robusztus, hosszú élettartamú és megbízható. Ideális megoldás tartós használatra, mivel a sűrített levegős csiszolók karbantartási igénye alacsony és könnyebbek, mint az elektromos gépek. Az erőről a masszív lamellás motorok, a tökéletes elszívásról az átgondolt IAS-3 rendszer, az egészséget kímélő munkavégzésről a VibrationsStopp gondoskodik. A csekély sűrített levegő-fogyasztással jelentős költségmegtakarítás érhető el.



### Sűrített levegős excentercsiszoló LEX 3 77/2,5

800 gramm tömegű kompakt csiszológép 77 mm-es csiszolótányér-átmérővel. Ideális készülék kicsi vagy nehezen hozzáférhető felületek, illetve élek meg- és kicsiszolásához.

### Sűrített levegős excentercsiszoló LEX 3 125/3 LEX 3 125/5

125 mm átmérővel és 2 különböző lökettel kapható: LEX 3 125/3 3 mm-es csiszoló lökettel a kiváló minőségű csiszolatért finom- és végcsiszolásnál, valamint LEX 3 125/5 5 mm-es csiszoló lökettel a gyors munkavégzési sebességért durva- és köztes csiszolásnál.



### Sűrített levegős excentercsiszoló LEX 3 150/3 LEX 3 150/5 LEX 3 150/7

150 mm-es átmérővel és 3 különböző lökettel: LEX 3 150/3 3 mm-es csiszoló lökettel a kiváló minőségű csiszolatért finom- és végcsiszolás során, LEX 3 150/5 5 mm-es csiszoló lökettel a gyors munkavégzési sebességért durva- és köztes csiszolás során, valamint LEX 3 150/7 7 mm-es csiszoló lökettel a nagyon rövid idő alatt végzett erős anyagleválasztásért durvacsiszolás során.





#### Legjobb felületminőség

Az egyedülálló tányérfék csökkenti a csiszolótányér felpörgését, így a csiszolás okozta barázdák kialakulását megelőzi a felületre történő ráhelyezéskor – ez kevesebb utómunkát és költséget jelent.



#### Tökéletesen fekszik a kézben

Pontos vezetés és precíz csiszolás a készüléken lévő Softgrip borításnak köszönhetően. A kiegyensúlyozott ergonómia mellett fáradtságmentes munkavégzést biztosít.

#### Fordulatszám-szabályozás a csiszolás közben

A fordulatszám-előválasztás ergonomikus elhelyezése a hüvelykujjal teszi lehetővé a fokozatmentes szabályozást, csiszolás közben is.



#### Minden alkalmazáshoz megfelelő tányérkeménység

Kemény, puha, szuper puha. A Festool háromféle keménységben kínál csiszolótányérokat az optimális, anyagnak és az adott felületnek megfelelő alkalmazásokhoz.

## Háromszoros előny. A Festool IAS 3 rendszer.

Az IAS 3 tömlőrendszer három funkciót egyesít egyetlen tömlőben: sűrített-levegő ellátás, az elhasznált levegő visszazállítása és elszívás. A csiszolópor és elhasznált levegő így eltávolodik a munkafelülettől. Az intelligens módon megalkotott elhasznált levegő elvezető rendszerből nem hideg levegő lép ki: a kéz és a csukló melegen marad, a munkavégzés kellemesebb és kíméli az egészséget.



- 1 – Sűrített-levegő-ellátás
- 2 – A használt levegő elvezetése
- 3 – Porelszívás

# Az anyagminőségnek megfelelő csiszolás a fordulatszám előválasztása révén.

## Sűrített levegővel működő vibrációs csiszoló.

A sűrített levegővel működő vibrációs csiszolók könnyű súlyuk és ergonomikus kialakításuk révén tökéletesen illenek a kézbe. Az egészséges és fáradtságmentes munkavégzés érdekében mindkét készülék vibráció-stop funkcióval rendelkezik. Négyzetes kialakítása révén ideális megoldást jelent a sík felületekhez.



### Sűrített levegős vibrációs csiszoló **LRS 400**

Hosszú gép nagy felületekhez.  
Mégis könnyű és könnyen kezelhető.



#### Költségmegtakarítás a hosszú élettartamú MPE csiszolótalp révén

Az MPE csiszolótalp különösen hosszú életű. Hiszen az MPE az általában elterjedt pórusos gumi habanyag csiszolótalpakhoz képest mintegy 5-ször nagyobb húzószilárdságú, ezért a durva alkalmazásokhoz a legalkalmasabb.

Műszaki adatok	LRS 400
Üzemi nyomás (folyamatos nyomás) (bar)	6
Munkalöketek (min <sup>-1</sup> )	14.000
Csiszólólöklet (mm)	4
Levegőfogyasztás névleges terhelésnél (l/min)	390
StickFix csiszolótalp (mm)	80 x 400
Súly (kg)	2,1

#### Belső sarkok

Durvacsiszolás	●
Előcsiszolás	●
Finomcsiszolás	-

Szállítási terjedelem	Ár, (Ft)*	Cikkszám
<b>LRS 400</b> StickFix csiszolótalp 80 x 400 mm (puha), LFC 9022 tisztító- és kenőolaj flakon (50 ml)	<b>243.500</b> 309.245	574813

Sűrített levegős csiszológépek üzemeltetéséhez IAS 3 csatlakozórendszer szükséges.

\* A gyártó által ajánlott, kötelezettség nélküli irányárak. Az árak szakkereskedőnként eltérőek lehetnek.  
**Áfa nélkül.** | Áfával együtt.

A vibráció- és kibocsátási értékeket a kezelési útmutatókban találja, vagy online a [www.festool.hu](http://www.festool.hu) oldalon.



Műszaki adatok	LEX 3 77/2,5	LEX 3 125/3	LEX 3 125/5	LEX 3 150/3	LEX 3 150/5	LEX 3 150/7
Üzemi nyomás (folyamatos nyomás) [bar]	6	6	6	6	6	6
Munkalöketek (min <sup>-1</sup> )	21.000	19.000	19.000	20.000	20.000	20.000
Fordulatszám excenteres mozgásnál (min <sup>-1</sup> )	10.500	9.500	9.500	10.000	10.000	10.000
Csiszolólöklet (mm)	2,5	3	5	3	5	7
Rezgéskibocsátási érték ah (1 tengelyű) [m/s <sup>2</sup> ]	0,8	1,1	1,1	2,1	2,7	3,17
Rezgéskibocsátási érték ah (3 tengelyű) [m/s <sup>2</sup> ]	1,9	3,6	4,2	3,7	3,9	5,8
Levegőfogyasztás névleges terhelésnél [l/min]	270	290	290	290	290	310
Csiszolótányér Ø (mm)	77	125	125	150	150	150
Hangnyomásszint [dB(A)]	72	70	70	72	72	76
Súly [kg]	0,7	1	1	1	1	0,9

**Sima felületek**

Durvacsiszolás	-	○	●	-	●	●
Előcsiszolás	-	○	●	○	●	○
Finomcsiszolás	●	●	○	●	○	-
Legfinomabb csiszolás	●	●	-	●	-	-

**Ívelt felületek**

Durvacsiszolás	-	○	●	-	●	●
Előcsiszolás	-	○	●	○	●	○
Finomcsiszolás	●	●	○	●	○	-
Legfinomabb csiszolás	●	●	-	●	-	-

kiválóan megfelel ●  
megfelel ○

**Szállítási terjedelem**

	Ár, (Ft)*	Cikkszám
<b>LEX 3 77</b>		
 <b>LEX 3 77/2,5</b> StickFix csiszolótányér, Ø 77 mm W-HT (puha), LFC 9022 tisztító- és kenőolaj flakon (50 ml), csavarhúzó SW 4	<b>150.600</b> 191.262	691131
<b>LEX 3 125</b>		
<b>Az összes változat: felszerelve a következőkkel: LFC 9022 tisztító- és kenőolaj flakon (50 ml), csavarhúzó SW 5</b>		
 <b>LEX 3 125/3</b> StickFix csiszolótányér Ø 125 mm (rendkívül puha)	<b>217.200</b> 275.844	691140
 <b>LEX 3 125/5</b> StickFix csiszolótányér Ø 125 mm (puha-HT)	<b>217.200</b> 275.844	691141
<b>LEX 3 150</b>		
<b>Az összes változat: felszerelve a következőkkel: LFC 9022 tisztító- és kenőolaj flakon (50 ml), csavarhúzó SW 5</b>		
 <b>LEX 3 150/3</b> M8 csiszolótányér, Ø 150 mm MULTI-JETSTREAM 2 (szuper puha SW)	<b>217.200</b> 275.844	574996
 <b>LEX 3 150/5</b> M8 csiszolótányér, Ø 150 mm MULTI-JETSTREAM 2 (puha W)	<b>217.200</b> 275.844	575081
<b>LEX 3 150/7</b> M8 csiszolótányér, Ø 150 mm MULTI-JETSTREAM 2 (puha W)	<b>217.200</b> 275.844	575077

Sűrített levegős csiszológépek üzemeltetéséhez IAS 3 csatlakozórendszer szükséges.













\* A gyártó által ajánlott, kötelezettség nélküli irányárak. Az árak szakkereskedőnként eltérőek lehetnek.

Áfa nélkül. | Áfával együtt.

A vibráció- és kibocsátási értékeket a kezelési útmutatókban találja, vagy online a [www.festool.hu](http://www.festool.hu) oldalon.

## 03 Csiszolás

Tartozékok	Ár, (Ft)*	Cikkszám
<b>Csiszolótányér</b>		
 <b>ST-STF-D77/6-M5 W</b> LEX 3 77-hez, puha kivitel, robusztus és univerzális munkákhoz, átmérő 77 mm, menetes csatlakozás M5	<b>11.900</b> 15.113	498694
 <b>ST-STF 125/8-M8-J H</b> ETS EC 125, LEX 125 számára, kemény kivitel, hőálló tépőzár, nagy élettartósság, sík felületekhez és keskeny élekhez, JETSTREAM, menetes csatlakozás M8	<b>19.600</b> 24.892	492284
 <b>ST-STF 125/8-M8-J W-HT</b> ETS EC 125, LEX 125 számára, puha kivitel, hőálló tépőzár, univerzális használatra sík és ívelt felületekhez, JETSTREAM, menetes csatlakozás M8	<b>19.600</b> 24.892	492286
 <b>ST-STF 125/8-M8-J SW</b> ETS EC 125, LEX 125 számára, szuperpuha kivitel, elasztikus struktúra, erős lekerekítésekhez és ívekhez, JETSTREAM, menetes csatlakozás M8	<b>19.600</b> 24.892	492288
 <b>ST-STF D150/MJ2-M8-SW</b> ETS 150, ETS EC 150, LEX 150 és WTS 150/7 számára, szuperpuha kivitel, elasztikus struktúra, erős lekerekítésekhez és ívekhez, MULTI-JETSTREAM 2, átmérő 150 mm, menetes csatlakozás M8	<b>20.200</b> 25.654	202459
 <b>ST-STF D150/MJ2-M8-W-HT</b> ETS 150, ETS EC 150, LEX 150 és WTS 150/7 számára, puha kivitel, hőálló tépőzár, univerzális használatra sík és ívelt felületekhez, MULTI-JETSTREAM 2, átmérő 150 mm, menetes csatlakozás M8	<b>20.200</b> 25.654	202458
 <b>ST-STF D150/MJ2-M8-H-HT</b> ETS 150, ETS EC 150, LEX 150 és WTS 150/7 számára, kemény kivitel, hőálló tépőzár, nagy élettartósság, sík felületekhez és keskeny élekhez, MULTI-JETSTREAM 2, átmérő 150 mm, menetes csatlakozás M8	<b>20.200</b> 25.654	202460
 <b>ST-STF-D185/16-M8 W</b> LEX 185-höz, puha kivitel, univerzális használatra sík és ívelt felületekhez, menetes csatlakozás M8	<b>23.400</b> 29.718	490514
 <b>ST-STF-D185/16-M8 SW</b> LEX 185-höz, szuperpuha kivitel, elasztikus struktúra, erős lekerekítésekhez és ívekhez, menetes csatlakozás M8	<b>23.400</b> 29.718	490526
<b>Interface-Pad</b> Az összes változat: felszerelve a következőkkel: tompítóelem a csiszolótalp és a csiszolóanyag között		
 <b>IP-STF-D77/6</b> LEX 3 77-hez, a csomag tartalma 2 Darab, magasság 10 mm, átmérő 77 mm	<b>7.100</b> 9.017	498818
 <b>IP-STF-D120/8-J</b> csiszolási munkához merevített darabokon és finomcsiszoláshoz Ø 125 mm-es excentercsiszolóval, JETSTREAM, magasság 15 mm, átmérő 120 mm, lyukkörátmérő 90 mm	<b>4.100</b> 5.207	492271
 <b>IP-STF D150/MJ2-5/2</b> 150 mm átmérőjű excentercsiszolóhoz, MULTI-JETSTREAM 2, optimális vastagság karosszéria és hasonló formájú alkatrészek csiszolásánál, a csomag tartalma 2 Darab, átmérő 145 mm, magasság 5 mm	<b>8.800</b> 11.176	203348
 <b>IP-STF D150/MJ2-15/1</b> 150 mm átmérőjű excentercsiszolóhoz, MULTI-JETSTREAM 2, optimális vastagság az erősen ívelt alkatrészekon végzett csiszolási munkákhoz, átmérő 145 mm, magasság 15 mm	<b>5.600</b> 7.112	203351
<b>Csiszolótalp</b>		
 <b>SSH-STF-93x175/8</b> RS 300-hoz, RS 3-hoz, LRS93M/G-hez, StickFix tépőzár a gyors csiszolóanyag cseréhez, méretek 93 x 175 mm	<b>11.900</b> 15.113	483905
 <b>SSH-93x175/8</b> RS 300-hoz, RS 3-hoz, LRS93M/G-hez, csíptetett csiszolóanyagokhoz, méretek 93 x 175 mm	<b>10.400</b> 13.208	489630
 <b>SSH-STF-80x400/17</b> LRS 400, HSK 80 x 400, HSK 80 x 200 típushoz, puha, méretek 80 x 400 mm	<b>25.800</b> 32.766	493140
 <b>Delta csiszolótalp SSH-STF-V93x266/14</b> RS 300-hoz, RS 3-hoz, LRS93M/G-hez, StickFix, vasalótalp kivitel, méretek 93 x 266 mm	<b>17.000</b> 21.590	486418
 <b>Csiszolóanyag</b> a 130. oldaltól		

Tartozékok	Ár, (Ft)*	Cikkszám
<b>Systainer<sup>3</sup></b>		
 <b>SYS-STF-D77/D90/93V</b> betéttel a Ø 77 mm, Ø 90 mm és V93 csiszolóanyagok részére, rekeszek száma 8, SYSTAINER méret SYS3 M 112, méret (h x s x m) 396 x 296 x 112 mm	<b>22.300</b> 28.321	576784
 <b>SYS-STF D150</b> betéttel Ø 150 mm-es csiszolóanyagok részére, rekeszek száma 10, SYSTAINER méret SYS3 M 237, méret (h x s x m) 396 x 296 x 237 mm	<b>26.400</b> 33.528	576785
 <b>SYS-STF-80x133/D125/Delta</b> betéttel 80 x 133 mm, Ø 125 mm és Delta csiszolóanyagokhoz, rekeszek száma 5, SYSTAINER méret SYS3 M 112, méret (h x s x m) 396 x 296 x 112 mm	<b>22.600</b> 28.702	576781
<b>IAS-tömlő</b> Az összes változat: felszerelve a következőkkel: LEX 3, LEX 2, LRS számára, antisztatikus, DIN IEC 312 előírásai szerint, elvezető ellenállás (DIN IEC 312) <1 mΩ/m, hőmérsékletálló eddig + 70°C, tömlő Ø 44 mm		
 <b>IAS 3-3500 AS</b> Festool pneumatikus csiszoló csatlakoztatására Festool mobil elszívóra vagy energiaellátó/elszívó függő tápfejre, hosszúság 3,5 m	<b>98.300</b> 124.841 <b>28.086 / 1 m</b> 35.669 / 1 m	497208
 <b>IAS 3-5000 AS</b> Festool pneumatikus csiszoló csatlakoztatására Festool mobil elszívóra vagy energiaellátó/elszívó függő tápfejre, hosszúság 5 m	<b>116.300</b> 147.701 <b>23.260 / 1 m</b> 29.540 / 1 m	497209
 <b>IAS 3-7000 AS</b> Festool pneumatikus csiszoló csatlakoztatására Festool mobil elszívóra vagy energiaellátó/elszívó függő tápfejre, hosszúság 7 m	<b>150.000</b> 190.500 <b>21.429 / 1 m</b> 27.214 / 1 m	497210
 <b>IAS 3-10000 AS</b> Festool pneumatikus csiszoló csatlakoztatására Festool energiaellátó/elszívó függő tápfejre, hosszúság 10 m	<b>231.500</b> 294.005 <b>23.150 / 1 m</b> 29.401 / 1 m	497211
<b>IAS-tömlő light</b> Az összes változat: felszerelve a következőkkel: LEX 3, LEX 2, LRS számára, antisztatikus, DIN IEC 312 előírásai szerint, elvezető ellenállás (DIN IEC 312) <1 mΩ/m, hőmérsékletálló eddig + 70°C, tömlő Ø 37 mm		
 <b>IAS 3 light 3500 AS</b> Festool pneumatikus csiszoló csatlakoztatására Festool mobil elszívóra vagy energiaellátó/elszívó függő tápfejre, hosszúság 3,5 m	<b>86.100</b> 109.347 <b>24.600 / 1 m</b> 31.242 / 1 m	497478
 <b>IAS 3 light 5000 AS</b> Festool pneumatikus csiszoló csatlakoztatására Festool mobil elszívóra vagy energiaellátó/elszívó függő tápfejre, hosszúság 5 m	<b>101.400</b> 128.778 <b>20.280 / 1 m</b> 25.756 / 1 m	497213
 <b>IAS 3 light 7000 AS</b> Festool pneumatikus csiszoló csatlakoztatására Festool mobil elszívóra vagy energiaellátó/elszívó függő tápfejre, hosszúság 7 m	<b>123.400</b> 156.718 <b>17.629 / 1 m</b> 22.388 / 1 m	497479
 <b>IAS 3 light 10000 AS</b> megjegyzés: a CT/SR nem kombinálható az ASA-val, Festool pneumatikus csiszoló csatlakoztatására Festool energiaellátó/elszívó függő tápfejre, hosszúság 10 m	<b>191.000</b> 242.570 <b>19.100 / 1 m</b> 24.257 / 1 m	497480
 <b>IAS-csatlakozó IAS 3-SD</b> LEX 3, LEX 2, LRS számára, Festool pneumatikus csiszoló közvetlen csatlakoztatására sűrített levegős vezetékhez (elszívás nélkül), hosszúság 90 mm	<b>28.100</b> 35.687	497214
 <b>Tisztító- és kenőolaj LFC 9022/50</b> LEX, LRS számára, speciális olaj a sűrített levegő előkészítéséhez, 50 ml	<b>2.000</b> 2.540 <b>4.000 / 100 ml</b> 5.080 / 100 ml	201077

\* A gyártó által ajánlott, kötelezettség nélküli irányárak. Az árak szakkereskedőnként eltérőek lehetnek.  
Áfa nélkül. | Áfával együtt.

# 04 Csiszolóanyag





## 130 Csiszolóanyagok gépeinkhez

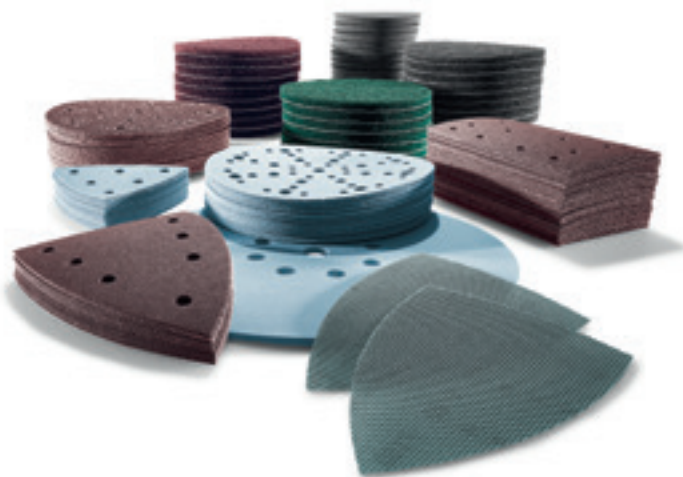



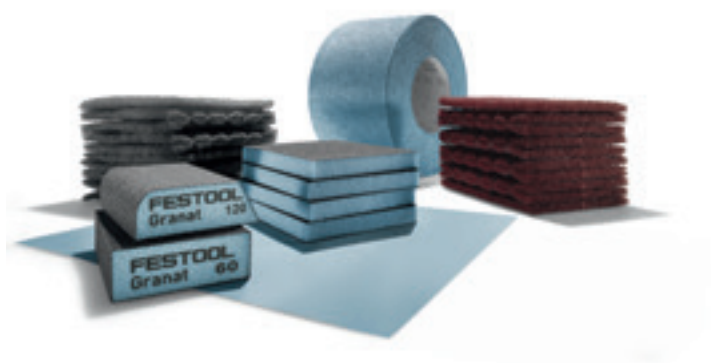



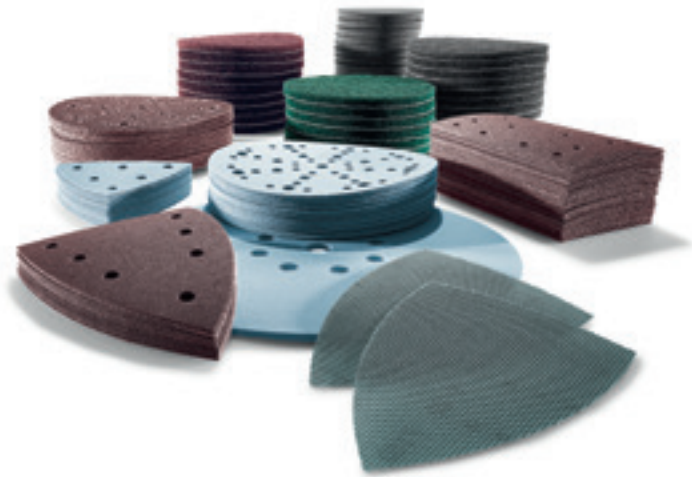

## 138 Kézi csiszolóanyagok



# Csiszolóanyagok gépeinkhez



Csiszolóanyag típusa	
	<b>Granat</b> Csiszolópapír P40-500 Csiszolófólia P800-1500
	<b>Granat Net</b> Hálós csiszolóanyagok +  Védőelem
	<b>Granat Soft</b> Csiszolópapír habzivacs alátéttel
	<b>Rubin 2</b> Csiszolópapír robusztus papír hordozón
	<b>Saphir</b> Csiszolóanyag nagyon robusztus szövet hordozón (beszakadásmentes)
	<b>Vlies</b> VLIES – csiszolóanyag
	<b>Platin 2</b> Finom csiszolóvászon habanyag alátétlen

# Kézi csiszolóanyagok

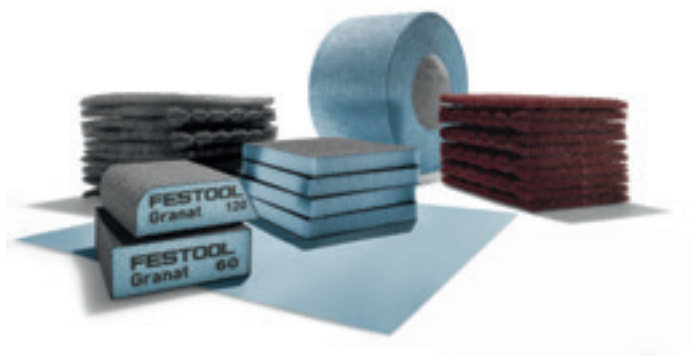

**Granat**  
**Csiszolópapír**  
 > rugalmas, univerzális kézi csiszolópapír festékhez, gletthez, tömítőanyaghoz, lakkhoz  
 > tekercsben [115 mm x 25 m] vagy ívben [230 x 230 mm] kapható  
 > szemcseméret P40-400

**Granat**  
**Csiszolótömb**  
 > 4 oldalas, alaktartó csiszolótömb két kivitelben:  
 > **standard csiszolótömb**; élek és profilok csiszolásához ideális; szemcseméret: 36-60-120-220  
 > **kombinált tömb** lekerekített és csúcsos oldallal, ideális a nehezen hozzáférhető helyek és konkáv profilok csiszolásához; szemcseméret: 120



lásd: 138. oldal



lásd: 139. oldal

Felhasználási terület	Anyag									Szemcseméret-tartomány							
	Tömörfa	Fa kompozit anyagok	Olajozás	Lakkok/festékek	Töltőanyagok	Glett	Fém	Ásványi anyagok	GFK	Műanyagok	Lecsiszolás 24-60	Durva csiszolás 80-120	Köztes csiszolás 150-220	Finomcsiszolás 240-500	Legfinomabb csiszolás 800-1500	Polírozás előkészítése 1500-4000	Olajozás/viaszolás
Prémium csiszolóanyag az univerzális használathoz (durvától a finomcsiszolásig)	○	○	●	●	●	○	●	○	●		40				1500		
Tökéletes az erősen porképző aljzatokhoz, védőelemmel együtt kell alkalmazni (kivéve D225)	○	○	○	●	●		○	○	○		80		400				
A legjobb beállíthatóságért és az egyenletes csiszolási felületért lágy glettanyagok esetében (csak D225)						●					80		400				
Optimális a fagegmunkáláshoz	●	●									40		220				
Extrém igénybevételre durvacsiszolásnál	○		●				○		●		24	80					
Becsiszoláshoz, tisztításhoz, olajozáshoz, viaszoláshoz			●	●			●	●	○			100		800			fehér/ zöld
Tökéletes előkészítés a polírozáshoz (száraz és nedves csiszolás)			●				●		●					400	4000		

● kiválóan megfelel ○ megfelel



**Granat**

**Csiszolószivacs**

- > 2 oldalas, rugalmas csiszolószivacs, ideális ívelt profilok és összetett alakú felületek csiszolására
- > Szemcseméret 60-120-220-800



**Granat Soft**

**Puha csiszolózsalag tekercs**

- > Csiszolópapír gumi alátétén az egyenletes nyomáelosztáshoz; ideális a könnyebb és köztes csiszoláshoz
- > 115 mm x 25 m-es tekercs (perforált)
- > Szemcseméret P120-800



**Vlies**

**Kézi csiszolófilc**

- > előre perforált lapok (115 x 152 mm)
- > ideális régi lakkok felérdesítéséhez és mattírozásához és a lakk felhordása előtt
- > Szemcseméret MEDIUM 100 - ULTRAFINE 800



**HSK csiszolótöngök**

- > elszívható csiszolóanyagok: 80 x 133 mm, 115 x 228 mm, 80 x 400 mm és 80 x 200 mm
- > nem elszívható, D150 mm, 80 x 133 mm és 46 x 178 mm csiszolóanyagokhoz

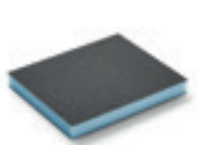

lásd: 139. oldal



lásd: 139. oldal



lásd: 139. oldal



lásd: 138. oldal

LEX 377



RO 90 DX

DX 93, RS 300, LRS 93

## Ø 77 mm

		A csomag tartalma (db.)		Ár, (Ft)*	Cikkszám			A csomag tartalma (db.)		Ár, (Ft)*	Cikkszám
Szemcsézet						Szemcsézet					
<b>Granat</b> 	P80	50	9.800	12.446	497405	P400	50	8.300	10.541	497412	
	P120	50	8.300	10.541	497406	P500	50	8.300	10.541	497413	
	P150	50	8.300	10.541	497407	P800	50	15.900	20.193	498929	
	P180	50	8.300	10.541	497408	P1000	50	15.900	20.193	498930	
	P240	50	8.300	10.541	497409	P1200	50	15.900	20.193	498931	
	P320	50	8.300	10.541	497411	P1500	50	15.900	20.193	498932	

## Ø 90 mm

<b>Granat</b> 	P40	50	11.800	14.986	497363	P240	100	17.500	22.225	497371
	P60	50	11.000	13.970	497364	P320	100	17.500	22.225	497372
	P80	50	10.300	13.081	497365	P400	100	17.500	22.225	497373
	P100	100	17.500	22.225	497366	P500	100	17.500	22.225	498326
	P120	100	17.500	22.225	497367	P800	50	16.700	21.209	498327
	P150	100	17.500	22.225	497368	P1000	50	16.700	21.209	498328
	P180	100	17.500	22.225	497369	P1200	50	16.700	21.209	498329
	P220	100	17.500	22.225	497370	P1500	50	16.700	21.209	498330
	<b>Rubin 2</b> 	P40	50	11.800	14.986	499077	P120	50	8.800	11.176
P60		50	11.000	13.970	499078	P150	50	8.800	11.176	499082
P80		50	10.300	13.081	499079	P180	50	8.800	11.176	499083
P100		50	8.800	11.176	499080	P220	50	8.800	11.176	499084
<b>Platin 2</b> 	S500	15	13.900	17.653	498322	S2000	15	13.900	17.653	498324
	S1000	15	13.900	17.653	498323	S4000	15	13.900	17.653	498325

## V93

<b>Granat</b> 	P40	50	9.500	12.065	497390	P180	100	13.900	17.653	497396
	P60	50	8.900	11.303	497391	P220	100	13.900	17.653	497397
	P80	50	8.300	10.541	497392	P240	100	13.900	17.653	497398
	P100	100	13.900	17.653	497393	P320	100	13.900	17.653	497399
	P120	100	13.900	17.653	497394	P400	100	13.900	17.653	497400
	P150	100	13.900	17.653	497395					

RO 90 DX

DX 93, RS 300, LRS 93

RAS 115



RO 125

ETS 125, ETSC 125, LEX 3 125



## V93

		A csomag tartalma (db.)						A csomag tartalma (db.)			
		Szemcsézet		Ár, (Ft)*	Cikkszám			Szemcsézet		Ár, (Ft)*	Cikkszám
	<b>Rubin 2</b>	P40	50	9.500 12.065	499161			P120	50	7.000 8.890	499165
		P60	50	8.900 11.303	499162			P150	50	7.000 8.890	499166
		P80	50	8.300 10.541	499163			P180	50	7.000 8.890	499167
		P100	50	7.000 8.890	499164			P220	50	7.000 8.890	499168

## Ø 115 mm

	<b>Rubin 2</b>	P40	50	17.400 22.098	499085			P100	50	12.900 16.383	499088
		P60	50	16.200 20.574	499086			P120	50	12.900 16.383	499089
		P80	50	15.200 19.304	499087						
	<b>Saphir</b>	P24	25	17.600 22.352	484151			P50	25	15.000 19.050	485245
		P36	25	17.600 22.352	484152			P80	25	15.000 19.050	485246

## Ø 125 mm

	<b>Granat</b>	P40	10	5.900 7.493	497145			P180	100	26.900 34.163	497171
		P40	50	18.200 23.114	497165			P220	100	26.900 34.163	497172
		P60	10	5.500 6.985	497146			P240	100	26.900 34.163	497173
		P60	50	17.000 21.590	497166			P320	10	4.400 5.588	497150
		P80	10	5.200 6.604	497147			P320	100	26.900 34.163	497175
		P80	50	15.800 20.066	497167			P400	100	26.900 34.163	497177
		P100	100	26.900 34.163	497168			P500	100	26.900 34.163	497178
		P120	10	4.400 5.588	497148			P800	50	25.700 32.639	497179
		P120	100	26.900 34.163	497169			P1000	50	25.700 32.639	497180
		P150	100	26.900 34.163	497170			P1200	50	25.700 32.639	497181
	<b>Granat Net</b>	P80	50	22.500 28.575	203294			P220	50	19.100 24.257	203299
		P100	50	19.100 24.257	203295			P240	50	19.100 24.257	203300
		P120	50	19.100 24.257	203296			P320	50	19.100 24.257	203301
		P150	50	19.100 24.257	203297			P400	50	19.100 24.257	203302
		P180	50	19.100 24.257	203298						
	<b>Protection Pad</b>		2	3.700 4.699	203344						

a csiszolótányér védelméhez hálós csiszolóanyagok használatakor





RO 125

ETS 125, ETSC 125, LEX 3 125

RO 150, ETS 150

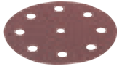
LEX 3 150

## Ø 125 mm



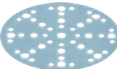

	Szemcsézet	A csomag tartalma (db.)	Ár, (Ft)*	Cikkszám		Szemcsézet	A csomag tartalma (db.)	Ár, (Ft)*	Cikkszám
	P40	10	5.900 7.493	499101		P120	10	4.400 5.588	499105
	P40	50	18.200 23.114	499093		P120	50	13.500 17.145	499097
	P60	10	5.500 6.985	499102		P150	10	4.400 5.588	499106
	P60	50	17.000 21.590	499094		P150	50	13.500 17.145	499098
	P80	10	5.200 6.604	499103		P180	10	4.400 5.588	499107
	P80	50	15.800 20.066	499095		P180	50	13.500 17.145	499099
	P100	10	4.400 5.588	499104		P220	10	4.400 5.588	499108
	P100	50	13.500 17.145	499096		P220	50	13.500 17.145	499100
	100	10	12.200 15.494	201131		S2000	15	16.100 20.447	492376
	320	10	11.600 14.732	201132		S4000	15	16.100 20.447	492377
	800	10	11.600 14.732	201133		green	10	11.000 13.970	496510
						white	10	11.000 13.970	496511

## Ø 150 mm

	P40	10	6.500 8.255	575154	P180	100	29.500 37.465	575166
	P40	50	20.000 25.400	575160	P220	100	29.500 37.465	575167
	P60	10	6.000 7.620	575155	P240	100	29.500 37.465	575168
	P60	50	18.700 23.749	575161	P320	10	4.800 6.096	575159
	P80	10	5.600 7.112	575156	P320	100	29.500 37.465	575170
	P80	50	17.400 22.098	575162	P400	100	29.500 37.465	575172
	P100	100	29.500 37.465	575163	P500	100	29.500 37.465	575173
	P120	10	4.800 6.096	575157	P800	50	28.300 35.941	575174
	P120	100	29.500 37.465	575164	P1000	50	28.300 35.941	575175
	P150	100	29.500 37.465	575165	P1200	50	28.300 35.941	575176
	P180	10	4.800 6.096	575158	P1500	50	28.300 35.941	575177

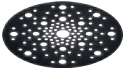
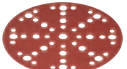
RO 150, ETS 150  
LEX 3 150

## Ø 150 mm

Szemcsézet	A csomag tartalma (db.)		Ár, (Ft)*	Cikkszám	Szemcsézet	A csomag tartalma (db.)		Ár, (Ft)*	Cikkszám
<b>Granat Net</b>	P80	50	<b>24.700</b> 31.369	203303	P220	50	<b>21.000</b> 26.670	203308	
	P100	50	<b>21.000</b> 26.670	203304	P240	50	<b>21.000</b> 26.670	203309	
	P120	50	<b>21.000</b> 26.670	203305	P320	50	<b>21.000</b> 26.670	203310	
+	P150	50	<b>21.000</b> 26.670	203306	P400	50	<b>21.000</b> 26.670	203311	
	P180	50	<b>21.000</b> 26.670	203307					
<b>Protection Pad</b>		2	<b>4.100</b> 5.207	203343					
									
<b>Rubin 2</b>	P40	10	<b>6.500</b> 8.255	575178	P120	10	<b>4.800</b> 6.096	575182	
	P40	50	<b>20.000</b> 25.400	575186	P120	50	<b>14.800</b> 18.796	575190	
	P60	10	<b>6.000</b> 7.620	575179	P150	10	<b>4.800</b> 6.096	575183	
	P60	50	<b>18.700</b> 23.749	575187	P150	50	<b>14.800</b> 18.796	575191	
	P80	10	<b>5.600</b> 7.112	575180	P180	10	<b>4.800</b> 6.096	575184	
	P80	50	<b>17.400</b> 22.098	575188	P180	50	<b>14.800</b> 18.796	575192	
	P100	10	<b>4.800</b> 6.096	575181	P220	10	<b>4.800</b> 6.096	575185	
	P100	50	<b>14.800</b> 18.796	575189	P220	50	<b>14.800</b> 18.796	575193	
<b>Saphir</b>	P24	25	<b>21.900</b> 27.813	575194	P50	25	<b>18.700</b> 23.749	575196	
	P36	25	<b>21.900</b> 27.813	575195	P80	25	<b>18.700</b> 23.749	575197	
<b>Vlies</b>	100	10	<b>13.000</b> 16.510	201126	green	10	<b>13.500</b> 17.145	496508	
	320	10	<b>12.400</b> 15.748	201127	white	10	<b>13.500</b> 17.145	496509	
	800	10	<b>12.400</b> 15.748	201128					
<b>Platin 2</b>	S400	15	<b>18.400</b> 23.368	492368	S2000	15	<b>18.700</b> 23.749	492371	
	S500	15	<b>18.400</b> 23.368	492369	S4000	15	<b>18.700</b> 23.749	492372	
	S1000	15	<b>18.400</b> 23.368	492370					



a csiszolótányér védelméhez hálós csiszolóanyagok használatakor

RAS 180



LHS-E 225

LHS 225, LHS 2 225

## Ø 180 mm

	Szemcsézet	A csomag tartalma (db.)	Ár, (Ft)*	Cikkszám		Szemcsézet	A csomag tartalma (db.)	Ár, (Ft)*	Cikkszám
	P40	50	25.400 32.258	499125		P120	50	18.800 23.876	499129
	P60	50	23.600 29.972	499126		P150	50	18.800 23.876	499130
	P80	50	22.100 28.067	499127		P180	50	18.800 23.876	499131
	P100	50	18.800 23.876	499128		P220	50	18.800 23.876	499132
	P24	25	36.800 46.736	485239		P50	25	31.400 39.878	485241
	P36	25	36.800 46.736	485240		P80	25	31.400 39.878	485242

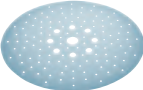
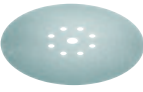
## Ø 225 mm

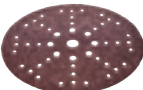
	P40	25	21.700 27.559	205653		P180	5	4.700 5.969	205667
	P60	25	20.300 25.781	205654		P180	25	16.100 20.447	205660
	P80	5	5.600 7.112	205665		P220	25	16.100 20.447	205662
	P80	25	18.900 24.003	205655		P240	5	4.700 5.969	205668
	P100	25	16.100 20.447	205656		P240	25	16.100 20.447	205663
	P120	5	4.700 5.969	205666		P320	5	4.700 5.969	205669
	P120	25	16.100 20.447	205657		P320	25	16.100 20.447	205664
	P150	25	16.100 20.447	205659			P220	25	23.100 29.337
	P80	25	40.600 51.562	204221		P180	25	34.500 43.815	204225
	P100	25	34.500 43.815	204222		P240	25	34.500 43.815	204226
	P120	25	34.500 43.815	204223		P320	25	34.500 43.815	204227
	P150	25	34.500 43.815	204224		P400	25	34.500 43.815	204228
		P80	25	44.700 56.769		205650		P36	25



RTS 400, RTSC 400

LS 130

HSK-A 80x130

LRS 400

HSK-A 80x400 / 80x200

## 80 x 133 mm

	Szemcsézet	A csomag tartalma (db.)	Ár, (Ft)*	Cikkszám		Szemcsézet	A csomag tartalma (db.)	Ár, (Ft)*	Cikkszám
	P40	10	4.100 5.207	497127		P150	100	18.500 23.495	497121
	P40	50	12.600 16.002	497117		P180	10	3.100 3.937	497130
	P60	50	11.700 14.859	497118		P180	100	18.500 23.495	497122
	P80	10	3.600 4.572	497128		P220	100	18.500 23.495	497123
	P80	50	11.000 13.970	497119		P240	100	18.500 23.495	497124
	P100	100	18.500 23.495	499628		P320	100	18.500 23.495	497125
	P120	10	3.100 3.937	497129		P400	100	18.500 23.495	497126
	P120	100	18.500 23.495	497120		P220	50	14.800 18.796	203290
							P240	50	14.800 18.796
					P320	50	14.800 18.796	203292	
					P400	50	14.800 18.796	203293	
		2	3.700 4.699	203346	a csiszolótalp védelméhez hálós csiszolóanyagok használatakor				
	P40	50	12.600 16.002	499046	P120	50	9.300 11.811	499050	
	P60	50	11.700 14.859	499047	P150	50	9.300 11.811	499051	
	P80	50	11.000 13.970	499048	P180	50	9.300 11.811	499052	
	P100	50	9.300 11.811	499049	P220	50	9.300 11.811	499053	
	800	5	3.600 4.572	483582					

## 80 x 400 mm (előperforálva 80 x 200 mm-re)

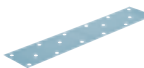
	Szemcsézet	A csomag tartalma (db.)	Ár, (Ft)*	Cikkszám		Szemcsézet	A csomag tartalma (db.)	Ár, (Ft)*	Cikkszám
	P40	50	26.000 33.020	497157	P120	50	19.200 24.384	497160	
	P60	50	24.200 30.734	497158	P150	50	19.200 24.384	497161	
	P80	50	22.600 28.702	497159	P180	50	19.200 24.384	497162	
	P100	50	19.200 24.384	499631	P240	50	19.200 24.384	497163	

\* A gyártó által ajánlott, kötelezettség nélküli irányárak. Az árak szakkereskedőnként eltérőek lehetnek.  
Áfa nélkül. | Áfával együtt.



DTS 400 R



DTSC 400

RS 300

RS 200

## 100 x 150 mm



	Szemcsézet	A csomag tartalma (db.)	Ár, (Ft)*	Cikkszám		Szemcsézet	A csomag tartalma (db.)	Ár, (Ft)*	Cikkszám
	P40	10	4.900 6.223	497131		P150	100	22.200 28.194	497139
	P40	50	15.000 19.050	497135		P180	10	3.600 4.572	497134
	P60	50	14.000 17.780	497136		P180	100	22.200 28.194	497140
	P80	10	4.300 5.461	497132		P220	100	22.200 28.194	497141
	P80	50	13.100 16.637	497137		P240	100	22.200 28.194	497142
	P100	100	22.200 28.194	499630		P320	100	22.200 28.194	497143
	P120	10	3.600 4.572	497133		P400	100	22.200 28.194	497144
	P120	100	22.200 28.194	497138					

	P80	50	20.400 25.908	203320		P220	50	17.400 22.098	203325
	P100	50	17.400 22.098	203321		P240	50	17.400 22.098	203326
	P120	50	17.400 22.098	203322		P320	50	17.400 22.098	203327
	P150	50	17.400 22.098	203323		P400	50	17.400 22.098	203328
	P180	50	17.400 22.098	203324					



Protection Pad		2	3.700 4.699	203347
----------------	--	---	----------------	--------





a csiszolóaltp védelméhez hálós csiszolóanyagok használatakor

	P40	50	15.000 19.050	499133		P120	50	11.100 14.097	499137
	P60	50	14.000 17.780	499134		P150	50	11.100 14.097	499138
	P80	50	13.100 16.637	499135		P180	50	11.100 14.097	499139
	P100	50	11.100 14.097	499136		P220	50	11.100 14.097	499140



## 93 x 178 mm

	P40	50	16.400 20.828	498933		P150	100	24.200 30.734	498937
	P60	50	15.300 19.431	498934		P180	100	24.200 30.734	498938
	P80	50	14.300 18.161	498935		P220	100	24.200 30.734	498939
	P100	100	24.200 30.734	499633		P240	100	24.200 30.734	498940
	P120	100	24.200 30.734	498936					



	P40	50	16.400 20.828	499185		P120	50	12.100 15.367	499065
	P60	50	15.300 19.431	499062		P150	50	12.100 15.367	499066
	P80	50	14.300 18.161	499063		P180	50	12.100 15.367	499067
	P100	50	12.100 15.367	499064		P220	50	12.100 15.367	499068

RS 100  
RS 200  
BS 75  
BS 105

## 115 x 228 mm

	Szemcsézet	A csomag tartalma (db.)	Ár, (Ft)*	Cikkszám		Szemcsézet	A csomag tartalma (db.)	Ár, (Ft)*	Cikkszám
	P40	50	22.800 28.956	498944		P180	100	33.600 42.672	498949
	P60	50	21.200 26.924	498945		P220	100	33.600 42.672	498950
	P80	50	19.800 25.146	498946		P240	100	33.600 42.672	498951
	P100	100	33.600 42.672	499632		P320	100	33.600 42.672	498953
	P120	100	33.600 42.672	498947		P400	100	33.600 42.672	498954
	P150	100	33.600 42.672	498948					

## 533 x 75 mm

	P40	10	11.100 14.097	499155	P100	10	8.300 10.541	499158
	P60	10	10.300 13.081	499156	P120	10	8.300 10.541	499159
	P80	10	9.700 12.319	499157	P150	10	8.300 10.541	499160
	P40	10	14.400 18.288	499149	P100	10	10.700 13.589	499152
	P60	10	13.400 17.018	499150	P120	10	10.700 13.589	499153
	P80	10	12.600 16.002	499151	P150	10	10.700 13.589	499154

## 620 x 105 mm

## Ajánlásunk: Festool Order alkalmazás.

Töltse le most  
ingyenesen

Az Order alkalmazással kereshet Festool gépet, megfelelő tartozékokat vagy fogyóanyagokat, saját digitális bevásárlólistát készíthet, amelyet kényelmesen elküldhet a szakkereskedőnek. A Kedvencek funkcióval egyszerűen újra megrendelhetők az elmentett tartozékok és a fogyóanyagok. Így kényelmesen és akár útközben is intézheti a megrendeléseket, ezeket bármikor áttekintheti, így gondoskodhat a még jobban szervezett mindennapi munkavégzésről.



További tudnivalók a következő oldalon: 6

Tartozékok kézi csiszoláshoz	Ár, (Ft)*	Cikkszám
 <b>Csiszolótonk HSK-A 80x130</b> megfelelő csiszolóanyag 80 x 133 mm, adapter a Festool tömlőhöz, bypass-adapter, súly 0,19 kg	<b>24.400</b> 30.988	496962
 <b>Csiszolótonk HSK-A 115x226</b> megfelelő csiszolóanyag 115 x 228 mm, adapter a Festool tömlőhöz, bypass-adapter, súly 0,28 kg	<b>46.100</b> 58.547	496963
 <b>Csiszolótonk HSK-A 80x400</b> megfelelő csiszolóanyag 80 x 400 mm, adapter a Festool tömlőhöz, bypass-adapter, súly 0,52 kg	<b>50.900</b> 64.643	496964
 <b>Csiszolótonk HSK-A 80x200</b> megfelelő csiszolóanyag 80 x 400 mm (felezésre), adapter a Festool tömlőhöz, bypass-adapter, súly 0,2 kg	<b>36.400</b> 46.228	496965
 <b>Csiszolótonkok HSK-A-Set</b> megfelelő csiszolóanyag 80 x 133 mm, 115 x 228 mm, 80 x 400 mm, adapter a Festool tömlőhöz, HSK-A 80x130, bypass-adapter, HSK-A 80x200, HSK-A 80x400, HSK-A 115x226	<b>157.700</b> 200.279	497101
 <b>Kézi csiszolótonk HSK-STF-46x178</b> StickFix 46 x 178 mm-es csiszolócsíkok rögzítésére	<b>4.800</b> 6.096	583129
 <b>Csiszolótonk HSK-D 150 W</b> puha, Ø 150 mm-es StickFix csiszolópapírok használatához	<b>8.600</b> 10.922	495965
 <b>Csiszolótonk HSK-D 150 H</b> kemény, Ø 150 mm-es StickFix csiszolópapírok használatához	<b>9.200</b> 11.684	495966
 <b>Csiszolótonk HSK 80x133 H</b> kemény, 80 x 133 mm-es StickFix csiszolócsíkok felvételéhez	<b>9.200</b> 11.684	495967

### Pocket StickFix 46 x 178 mm kézi csiszolótonkhoz

	Szemcsézet	A csomag tartalma (db.)	Ár, (Ft)*	Cikkszám	Szemcsézet	A csomag tartalma (db.)	Ár, (Ft)*	Cikkszám
	P80	10	<b>2.300</b> 2.921	204277	P180	10	<b>2.000</b> 2.540	204279
	P120	10	<b>2.000</b> 2.540	204278				

### Granat kézi csiszolóanyag, csiszolópapír, 230 x 280 mm

	Szemcsézet	A csomag tartalma (db.)	Ár, (Ft)*	Cikkszám	Szemcsézet	A csomag tartalma (db.)	Ár, (Ft)*	Cikkszám
	P40	10	<b>5.300</b> 6.731	201256	P180	10	<b>3.900</b> 4.953	201262
	P60	10	<b>4.600</b> 5.842	201257	P220	10	<b>3.900</b> 4.953	201263
	P80	10	<b>4.200</b> 5.334	201258	P240	10	<b>3.900</b> 4.953	201264
	P100	10	<b>3.900</b> 4.953	201259	P320	10	<b>3.900</b> 4.953	201265
	P120	10	<b>3.900</b> 4.953	201260	P400	10	<b>3.900</b> 4.953	201266
	P150	10	<b>3.900</b> 4.953	201261				

## Granat kézi csiszolóanyag, csiszolóanyag tekercs, 115 mm x 25 m

Szemcsézet	A csomag tartalma (db.)		Ár, (Ft)*	Cikkszám	Szemcsézet	A csomag tartalma (db.)		Ár, (Ft)*	Cikkszám
 Granat	P80	1	15.300 19.431 612 / 1 m 777 / 1 m	201105	P180	1	14.000 17.780 560 / 1 m 711 / 1 m	201109	
	P100	1	14.000 17.780 560 / 1 m 711 / 1 m	201106	P220	1	14.000 17.780 560 / 1 m 711 / 1 m	201110	
	P120	1	14.000 17.780 560 / 1 m 711 / 1 m	201107	P240	1	14.000 17.780 560 / 1 m 711 / 1 m	201111	
	P150	1	14.000 17.780 560 / 1 m 711 / 1 m	201108					

## Granat lágy kézi csiszolószalag tekercs (perforált), 115 mm x 25 m

Szemcsézet	A csomag tartalma (db.)		Ár, (Ft)*	Cikkszám	Szemcsézet	A csomag tartalma (db.)		Ár, (Ft)*	Cikkszám
 Granat Soft	P120	1	29.800 37.846 1.192 / 1 m 1.514 / 1 m	497091	P400	1	29.800 37.846 1.192 / 1 m 1.514 / 1 m	497096	
	P150	1	29.800 37.846 1.192 / 1 m 1.514 / 1 m	497092	P500	1	29.800 37.846 1.192 / 1 m 1.514 / 1 m	497097	
	P180	1	29.800 37.846 1.192 / 1 m 1.514 / 1 m	497093	P600	1	29.800 37.846 1.192 / 1 m 1.514 / 1 m	497098	
	P240	1	29.800 37.846 1.192 / 1 m 1.514 / 1 m	497094	P800	1	29.800 37.846 1.192 / 1 m 1.514 / 1 m	497964	
	P320	1	29.800 37.846 1.192 / 1 m 1.514 / 1 m	497095					

## Granat kézi csiszolótöng, 69 x 98 x 26 mm (4 oldalú)

 Granat	36	6	1.900 2.413	201080	120	6	1.900 2.413	201082
	60	6	1.900 2.413	201081	220	6	1.900 2.413	201083

 Granat	120	6	2.600 3.302	201084
--	-----	---	----------------	--------

## Granat kézi csiszolóanyag, csiszolószivacs, 98 x 120 x 13 mm (2 oldalú)

 Granat	60	6	1.800 2.286	201112	220	6	1.800 2.286	201114
	120	6	1.800 2.286	201113	800	6	1.800 2.286	201507

## Kézi csiszolóanyag, filc 115 x 152 mm

 Vlies	100	25	13.300 16.891	201115	800	30	13.300 16.891	497089
	320	30	13.300 16.891	497088				

# 05 Polírozás





**142** Rotációs polírozó  
SHINEX

## A sokoldalú zseni bármilyen célra.

### A SHINEX rotációs polírozó.

A markolatban kényelmesen elérhető fordulatszám-szabályozóval a SHINEX RAP 150 rotációs polírozó érzéssel, alacsony fordulatszámon indítható, majd az adott polírozási munkához tökéletesen hozzáigazítható. Az állandó fordulatszámhoz a kapcsoló rögzíthető. A fellépő motorhőt folyamatosan hűti egy beépített hűtőelem. Ez nemcsak a csapágyat kíméli, hanem a markolatnál is érezhető, hiszen pont ezen a területen marad az RAP 150 a tartós használat során is érezhetően hűvös.



Rotációs polírozó  
**SHINEX RAP 150**

Műszaki adatok	RAP 150-14	RAP 150-21
Teljesítményfelvétel (W)	1.200	1.200
Üresjárat fordulat/szám (min <sup>-1</sup> )	600 – 1.400	900 – 2.100
Polírozótányér max. Ø (mm)	150	150
Orsó	M14	M14
Súly (kg)	2,1	2,1















### Kompakt és ergonomikus

A RAP 150 tömege csupán 2,1 kg. A kellemes Softgrip bevonatnak és a karcsú építésmódnak köszönhetően biztonságosan fekszik a kézben az összes lehetséges pozícióban.

### Közel a felülethez

A tányér és a gép közötti csekély távolságnak köszönhetően mindig a megfelelő érzékkel végezzük a polírozást, így csökken a lebillenés veszélye.



Szállítási terjedelem		Ár, (Ft)*	Cikkszám
<b>RAP 150</b>	<b>Az összes változat: felszerelve a következőkkel: kiegészítő fogantyú, StickFix polírtányér Ø 150 mm</b>		
	<b>RAP 150-14 FE</b>	<b>188.700</b> 239.649	570809
	<b>RAP 150-21 FE</b>	<b>188.700</b> 239.649	570811
	<b>RAP 150-21 FE-Set Wood</b> Lakkhúzó penge, StickFix csiszoló tárcsa csomag, MPA 5010 OR polírozóanyag, MPA 9010 BL polírozóanyag, Szivacs PS STF D150x30 OR/5, Szivacs PS STF D150x30 BL/5, Prémium bárányszőr LF STF D 150/1, mikroszálal polírozó rongy, finisztisztító, SYS Maxi	<b>250.900</b> 318.643	574907
Tartozékok		Ár, (Ft)*	Cikkszám
	<b>Polírozótányér PT-STF-D150-M14</b> a RAP 150-hez, beépített csillapítással az optimális nyomáelosztás érdekében polírozásnál, a polírozó tartozékok rögzítésére, átmérő 125 mm, magasság 25 mm	<b>13.400</b> 17.018	488342
<b>Polírpaszta</b> <b>Az összes változat: felszerelve a következőkkel: szilikonmentes, víz alapú, palack tartalma 500 ml</b>			
	<b>MPA 5010 OR/0,5L</b> 1-Step polírpaszta Speed Cut, tökéletes bárányszőrrrel vagy polírozószivaccsal (NARANCS)	<b>12.000</b> 15.240 <b>24.000 / 1 l</b> 30.480 / 1 l	202048
	<b>MPA 9010 BL/0,5L</b> Speed Gloss finom-csiszolópoltúr, tökéletes polírozószivaccsal (KÉK)	<b>10.000</b> 12.700 <b>20.000 / 1 l</b> 25.400 / 1 l	202050
	<b>MPA 11010 WH/0,5L</b> Hologram eltávolító magas fényű poltúr, tökéletes polírozószivaccsal (FEHÉR)	<b>10.000</b> 12.700 <b>20.000 / 1 l</b> 25.400 / 1 l	202051
	<b>Mikroszálal törlőkendő MPA-Microfibre/2</b> Tökéletes lakk finisheléshez, a polírozóanyag maradványok és az ujlenyomatok eltávolítására, a csomag tartalma 2 Darab	<b>9.000</b> 11.430	205732
	<b>Szórt védőbevonat MPA SV+/0,5L</b> Lakkozott felületek bevonásához, szilikonmentes, víz alapú, palack tartalma 500 ml	<b>8.900</b> 11.303 <b>17.800 / 1 l</b> 22.606 / 1 l	202052
	<b>Finiselő tisztító MPA F+/0,5L</b> Polírozó anyag maradványok és zsírfoltok eltávolítására, szilikonmentes, víz alapú, palack tartalma 500 ml	<b>7.000</b> 8.890 <b>14.000 / 1 l</b> 17.780 / 1 l	202053
	<b>Lakkhúzó penge LZK-HM</b> zsinórral, lakkzárványok és egyenetlenségek egyedi eltávolításához, keményfémről, körbefutó homorú vájattal, méretek 25 x 30 mm	<b>26.300</b> 33.401	497525
	<b>Kiegészítő fogantyú ZG-RAS/RO</b> Rotex-hez, RAS-hoz	<b>3.200</b> 4.064	487865

\* A gyártó által ajánlott, kötelezettség nélküli irányárak. Az árak szakkereskedőnként eltérőek lehetnek. **Áfa nélkül.** | Áfával együtt.

## 05 Polírozás

### Felület-előkészítés

Lakkhúzó penge



### Finomcsiszolás

ETS 150/3 csiszológép



Csiszolótányér,  
Ø 150 mm



GRANAT P 1500  
Ø 150 mm csiszolópapír

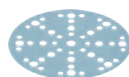

### Polírozás

SHINEX RAP 150 polírozó



Polírozótányérok  
Ø 150 mm



#### Narancs – előpolírozás

Szivacs, narancs (közepes)  
prémium báránybőr  
polírozó filc



MPA 5010 polírpaszta



#### Kék – finompolírozás

Szivacs, kék (közepesen finom)



MPA 9010 polírpaszta



### Hologramok kipolírozása

Áttételes hajtású excenteres csiszolók  
ROTEX RO 150  
ROTEX RO 125  
ROTEX RO 90



Polírozótányérok,  
Ø 150 mm  
Ø 125 mm  
Ø 90 mm



#### Fehér – magasfényű polírozás

Szivacs, fehér (finom)



MPA 11010 polírpaszta



### Tisztítás/Finis

MPA-F+ finis tisztító



MPA SV+ védőbevonat spray



MPA-Microfibre mikroszálás törlőkendő



RT PREMIUM tisztítókendő



## Ragyogó benyomást hagynak maguk után. A Festool polírozóanyagok és polírozószivacsok.

Egyszerű polírozás, fényes eredmények. A Festool polírozóanyagai ideális megoldást jelentenek a különböző alkalmazásokhoz. A vízalapú és szilikonmentes anyagok a megfelelő szivaccsal társítva megbízható és optimális eredményeket biztosítanak minden laktípus esetében, minimális ráfordítással.

Az áttekinthető színskála által gyorsan megtalálhatja a megfelelő terméket.

### Polírozóanyagok

#### MPA 5010

##### 1-Step polírpaszta Speed Cut

Magas csiszolási teljesítmény és fényesen csillogó felületet egy lépésben.



#### MPA 9010

##### Speed Gloss finom-csiszolópolitur

Finom csiszolási teljesítmény a köztes- és finompolírozáshoz.



#### MPA 11010

##### Hologram eltávolító magas fényű politur

Nagyon finom csiszolási teljesítmény mikrokarcolások és hologramok eltávolítására.



### Polírshivacsok

#### Közepes

Polírozáshoz és lakkfelületek hibáinak eltávolításához. Ideális az MPA 5010-zel együtt használva.



#### Közepesen finom

A tökéletes csillogó felület létrehozásához. Ideális az MPA 9010-zel együtt használva.



#### Finom

Hologramok kipoirózásához és fényes felületek eléréséhez. Ideális az MPA 11010-zel együtt használva.



#### nagyon finom

Polírozóanyag maradványainak eltávolítására a lakkozott felületről.



### Polírozó filcek és báránybőrök

#### Polírozó filc

Ásványi anyagok, akrilüveg és lakkok előpolírozásához.



#### Prémium báránybőr

Különösen alkalmas UV-lakkokhoz és karcálló lakkokhoz.



### Finis tisztító és szórt védőbevonat



A magas minőségű mikroszálás törlőkendők karcmentes szegéllyel rendelkeznek a tökéletes lakk finiseléshez. A finiselő tisztítóval kombinálva ideális megoldást jelentenek a polírozóanyag-maradványok és zsírfoltok eltávolítására.

A szórt védőbevonat alkalmas a lak-kfelületek gyors és egyszerű lezárásához. Megóvja, konzerválja és ápolja a lakkot.





RAP 80  
T 15+3  
T 18+3  
RO 90 DX  
RO 125



### PoliStick polírszivacs Ø 80 mm-hez

		Átmérő	Magasság mm-ben	a csomag tartalma	Ár, (Ft)*	Cikkszám
	narancs, Közepes, előpolírozáshoz a hibás helyek kijavításánál a lakkozásban, ideális MPA 5010 egységgel együtt	80 mm	20 mm	5	<b>10.600</b> 13.462	201993
	kék, közepesen finom, A tökéletes csillogó felület létrehozásához, ideális MPA 9010 egységgel együtt	80 mm	20 mm	5	<b>9.700</b> 12.319	202001
	fehér, Finom, hologramok kipolírozásához és mély csillogás létrehozására, magassfényű polírozás, ideális MPA 11010 egységgel együtt	80 mm	20 mm	5	<b>9.700</b> 12.319	202009



### Báránybőr és polírozó filc Ø 80 mm-hez

		Átmérő	Magasság mm-ben	a csomag tartalma	Ár, (Ft)*	Cikkszám
	Igazi báránybőr a nagyfokú réteglehordás és kitűnő csiszolási eredmény érdekében, ideális MPA 5010 egységgel együtt, különösen alkalmas UV-lakkhoz és karcálló lakkokhoz, optimális tapadás a teljes felületű velűrragasztás és peremszegély által	80 mm	18 mm	5	<b>15.800</b> 20.066	202044
	polírozó filc, kemény, ásványi anyagok, akrilüveg és lakkok előpolírozásához, fehér	80 mm	6 mm	5	<b>8.400</b> 10.668	488339

### PoliStick polírszivacs Ø 125 mm-hez





		Átmérő	Magasság mm-ben	a csomag tartalma	Ár, (Ft)*	Cikkszám
	narancs, Közepes, előpolírozáshoz a hibás helyek kijavításánál a lakkozásban, ideális MPA 5010 egységgel együtt	125 mm	20 mm	5	<b>24.500</b> 31.115	201995
	kék, közepesen finom, A tökéletes csillogó felület létrehozásához, ideális MPA 9010 egységgel együtt	125 mm	20 mm	5	<b>21.900</b> 27.813	202003
	fehér, Finom, hologramok kipolírozásához és mély csillogás létrehozására, magassfényű polírozás, ideális MPA 11010 egységgel együtt	125 mm	20 mm	5	<b>21.900</b> 27.813	202011

### Báránybőr és polírozó filc Ø 125 mm-hez



		Átmérő	Magasság mm-ben	a csomag tartalma	Ár, (Ft)*	Cikkszám
	Igazi báránybőr a nagyfokú réteglehordás és kitűnő csiszolási eredmény érdekében, ideális MPA 5010 egységgel együtt, különösen alkalmas UV-lakkhoz és karcálló lakkokhoz, optimális tapadás a teljes felületű velűrragasztás és peremszegély által	125 mm	18 mm	1	<b>5.900</b> 7.493	202045
	polírozó filc, kemény, ásványi anyagok, akrilüveg és lakkok előpolírozásához, fehér	125 mm	6 mm	5	<b>11.100</b> 14.097	493078

RAP 150  
RO 150

## PoliStick polírszivacs Ø 150 mm-hez

		Átmérő	Magasság mm-ben	a csomag tartalma	Ár, (Ft)*	Cikkszám
	narancs, Közepes, előpolírozáshoz a hibás helyek kijavításánál a lakkozásban, ideális MPA 5010 egységgel együtt	150 mm	30 mm	1	<b>7.600</b> 9.652	202369
		150 mm	30 mm	5	<b>33.100</b> 42.037	201997
	kék, közepesen finom, A tökéletes csillogó felület létrehozásához, ideális MPA 9010 egységgel együtt	150 mm	30 mm	1	<b>6.100</b> 7.747	202373
		150 mm	30 mm	5	<b>25.900</b> 32.893	202005
	fehér, Finom, hologramok kipolírozásához és mély csillogás létrehozására, magassfényű polírozás, ideális MPA 11010 egységgel együtt	150 mm	30 mm	1	<b>6.100</b> 7.747	202377
		150 mm	30 mm	5	<b>25.900</b> 32.893	202013
	fekete, nagyon finom (méhsejt-szerkezet), polírozóanyag maradványainak eltávolítására a lakkozott felületről	150 mm	30 mm	1	<b>5.900</b> 7.493	202380
		150 mm	30 mm	5	<b>25.700</b> 32.639	202019

## Báránybőr és polírozó filc Ø 150 mm-hez

		Átmérő	Magasság mm-ben	a csomag tartalma	Ár, (Ft)*	Cikkszám
	Igazi báránybőr a nagyfokú réteglehordás és kitűnő csiszolási eredmény érdekében, ideális MPA 5010 egységgel együtt, különösen alkalmas UV-lakkhoz és karcálló lakkokhoz, optimális tapadás a teljes felületű velűrragasztás és peremszegély által	150 mm	18 mm	1	<b>7.100</b> 9.017	202046
	polírozó filc, kemény, ásványi anyagok, akrilüveg és lakkok előpolírozásához, fehér	150 mm	6 mm	5	<b>13.900</b> 17.653	488348

\* A gyártó által ajánlott, kötelezettség nélküli irányárak. Az árak szakkereskedőnként eltérőek lehetnek.  
Áfa nélkül. | Áfával együtt.

# 06 Elszívás

Felszabadult elszívó teljesítmény.  
A vezeték nélküli  
pormentes rendszerhez.  
További információk: lásd 152. oldal.



Új



**154** CLEANTEC CT és CTC SYS Systainer elszívó

Új



**156** CLEANTEC CT és CTC MINI, MIDI elszívómobilok



**159** CLEANTEC CT 15 elszívómobil



**160** CLEANTEC CT 26, CT 36, CT 48 elszívómobilok



**162** CLEANTEC AUTOCLEAN CT 26 AC, CT 36 AC, CT 48 AC elszívómobilok



**164** CLEANTEC AUTOCLEAN CT 36 AC PLANEX elszívómobilok



**165** CLEANTEC AUTOCLEAN CT 26 AC RENOFIX, CT 36 AC RENOFIX elszívómobilok



**168** CLEANTEC CTH 26, CTH 48 különleges elszívók



**169** CLEANTEC CT 48 EC/ B22 különleges elszívók



**170** CT-VA előleválasztó

# Egészséges munkavégzés rendszerben.

## Együtt a por ellen.



**Egészséges, precíz és időtakarékos munkavégzés. A Festool minden alkalmazáshoz, porosztályhoz és munkahelyhez kompromisszumok nélküli összeköttetést kínál az elszívómobil és a gép között. Az eredmény: egyszerű és hatékony egészségvédelem bármilyen szituációban egy tökéletesen összehangolt rendszernek köszönhetően.**

Poros környezetben, ráadásul porkeltő porokkal dolgozva egy dologra különösen ügyelnie kell: az egészségére! Ennek során a por károsító hatása egyrészt a porszemcsék méretétől, másrészt attól a mennyiségtől és időtartamtól függ, amennyinek és ameddig a tüdeje ki van téve.

Az egyre apróbb porrészecskék alattomos módon a tüdő szöveteibe is behatolnak. A finom porok emiatt jelentősen megterhelik a légutakat, ráadásul ezek jó része önmagában is egészségkárosító besorolással rendelkezik.

A szilícium-dioxid kristályok például szoros kapcsolatban állnak a tüdőrák kialakulásának kockázatával. Emiatt amikor ásványi porokkal dolgozik, melyekben mindig megtalálhatók kvarctartalmú anyagok is, egészsége megóvása érdekében mindig gondoskodjon a tiszta levegőről, és ellenőrzött, megbízható elszívóval, valamint tartalék elszívással dolgozzon!

Az expozíós határértékekről részletes tájékoztatást, valamint értesítéseket és speciális anyaglistát a szakmai egyesülettől kaphat. (Európai Munkahelyi Biztonsági és Egészségvédelmi Ügynökség)



**CTL/CTLC SYS**  
**CTL/CTLC MINI/MIDI**  
**CTL 26/36/48/48 EC**

Az > 1 mg/m<sup>3</sup> feletti határértékkel rendelkező porok specialistája.



**CTMC SYS**  
**CTM/CTMC MIDI**  
**CTM 26/36/48/48 LE EC**

A > 0,1 mg/m<sup>3</sup> feletti határértékkel rendelkező porok specialistája. Kvarctartalmú, ásványi és faporokhoz.



**CTH 26/48**

A < 0,1 mg/m<sup>3</sup> alatti határértékű porok specialistája. Rákkeltő és patogén porokhoz (pl. azbeszt, penész).



**CTL 48 LE EC/B 22**  
**CTM 48 LE EC/B 22**

Az éghető és robbanásveszélyes porok elszívásának a specialistája.

### Az EN 60335-2-69 szabvány AA függeléke szerinti porbesorolási osztályok

	Megfelel	Max. áteresztési szint (ellenőrzés)	Hulladékkezelés	Szennyeződésveszély
<b>L (alacsony)</b>	> 1 mg/m <sup>3</sup> határértékű porok	1% (szűrő anyaga)		
<b>M (közepes)</b>	> ≥0,1 mg/m <sup>3</sup> határértékű porok > ásványi porok > Fa-porok	0,1% (a teljes berendezésre, ideértve a bélés szűrőpróbaszerű ellenőrzését is)	porszegény	Zárócupak a szállításhoz
<b>H (magas)</b>	> < 0,1 mg/m <sup>3</sup> határértékű porok > rákkeltő porok > betegséget okozó porok	0,005% (a teljes berendezésre, ideértve a bélés szűrőpróbaszerű ellenőrzését is)	pormentes	Zárócupak a szállításhoz



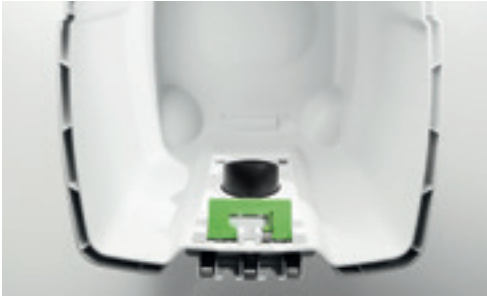

#### A teljes térfogat kihasználása

Az átgondolt tartálygeometria, a pontos kialakítású SELFCLEAN szűrőzsák és a helytakarékos lapos szűrő révén a nettó térfogat megközelítőleg egyenlő a bruttó térfogattal.



#### Praktikus SYS-Dock

Egyszerű szállítás, nagyobb rend, korlátlan rugalmasság. SYS-Dock T-LOC csatlakozással Systainer, SORTAINER és SYS-ToolBox tárolók rögzítéséhez.



#### Kábelfeltekerés

A kábelfelcsévével a kábel gyorsan és rendben felcsévéelhető. Az átgondolt lehajtómechanizmusnak köszönhetően pedig egyszerűen levehető, nehézkes letekerés nélkül.



#### Tömlőtartó

A beépített tömlőtartó a külső akasztókat feleslegessé teszi, és óvja az elszívótömlőt és a tápkábelt a károsodásokkal szemben. A tárolóban elhelyezett elszívótömlő kompakt és tiszta szállítást garantál.



#### Sima elszívótömlő CLEANTEC karmantyúval

Az elszívótömlő sima külső rétege tökéletesen siklik a felületeken, hosszabb az élettartama, és nagyobb elszívási teljesítményt biztosít. A CLEANTEC csatlakozókarmantyú lehetővé teszi a légszállítás egyedi beállítását a fokozatmentesen szabályozható bypass segítségével.



#### AUTOCLEAN automatikus főszűrő letisztítás

Tisztítás kisebb erőfeszítéssel állandó elszívási teljesítmény mellett. Az AUTOCLEAN automatikus tisztítás kiváltja a főszűrő manuális tisztítását. A tisztítási intervallumok fokozatmentesen, egyedileg beállíthatók, és ez egyenletesen magas szívóerőt garantál.

## Felszabadult elszívó teljesítmény.

### A vezeték nélküli pormentes rendszerhez.

Viszlát por. Helló egészség. Most már csatlakozóaljzat nélkül is. Akkus elszívóink szeretik a port és tökéletesen az Ön Festool akkus gépeire vannak hangolva. Akár mobil vágási, csiszolási vagy fúrási alkalmazásról van szó, a kompakt kialakítás és a csekély tömeg tökéletes partnerré teszi őket egész napra. Így az akkus rendszerrel is pormentesen dolgozhat! Az akkus szerszámgép és az elszívó közötti tökéletes összjátékról az innovatív Bluetooth® automatikus indítás vagy a praktikus távvezérlés gondoskodik. Akkus elszívóink maximális szívóerővel rendelkeznek a 36 V-os turbinának és a 2 x 18 V-os akkuegységnek köszönhetően. Az egészséges munkavégzésért L és az M porosztályú is kapható. És, szokás szerint minden összeillik: elszívó, akkus gép, T-LOC Systainer csatlakozó, sima elszívótömlő. Így a rendszer minden elemében tökéletes.

**Kompakt szívóerő kábel nélkül.  
Tökéletesítve az akkus gépekhez.**

#### CTC MINI/MIDI\*

Mobilabb már aligha lehet: kompakt kialakítás, csekély tömeg, akku a kábel helyett. Akár mobil vágási, csiszolási vagy fúrási alkalmazásról van szó: kompakt Festool szerelési elszívóink tökéletesen illeszkednek a Festool 18 V-os rendszerébe. Így most már az akkus alkalmazás is pormentes.

**Vigye magával: elszívó Systainer-formában.**

#### CTC SYS

Kompakt Systainer formátum, csekély tömeg, csatlakozóaljzattól független. Emiatt a tökéletes társ javítási és kisebb munkálatokhoz, valamint a köztes, spontán alkalmazáshoz.

Új



Új



## Egyszerűen kommunikatív: elszívás Bluetooth® vezérléssel.

### Közvetlenül integrálva vagy egyszerűen utólag felszerelve

A Bluetooth® modul a CT/CTC MINI és MIDI, illetve CTC SYS modellek esetén közvetlenül integrálva van az elszívóba, a CLEANTEC CT 26/36/48 elszívómobilokban pedig egyszerűen a szabad bekötési helyre felszerelhető\*. Így máris távvezérelhetővé válik az elszívómobil a szívótömlőn lévő távirányítóval vagy az akkumulátoros gépen lévő Bluetooth® akkumulátoregységgel.



### Bluetooth® távvezérlés

Megtakaríthatja az utat az elszívóhoz: az elszívómobil közvetlenül az elszívótömlőről bekapcsolható – akkor is, ha az elszívó AUTO üzemmódban van. Ideális a köztes takarításhoz.



### Bluetooth® akkuegységek

Kommunikáció a Bluetooth® modullal az elszívómobilon – gondoskodik arról, hogy az elszívómobil az akkus gép bekapcsolásakor automatikusan működésbe lépjen. Tartozékként megvásárolható, illetve sok Festool akkus termékben automatikusan a szállítási terjedelem része.



\* A Bluetooth® modul tartozékként is megvásárolható. Az utólagos beszerelést elektromos gépekkel foglalkozó műszerésznek kell elvégeznie.

# Vigye magával: elszívó Systainer-formában. Most akkuval is.

Mindig kéznél. Kívül Systainer, belül elszívó. Systainer elszívóink maximális mobilitást és függetlenséget biztosítanak minimális tömeg mellett – tökéletes a szállításhoz és a vállra akasztáshoz is. Emiatt lesznek a megfelelő partnerek javítási- és kisebb munkálatokhoz, valamint a köztes, spontán alkalmazáshoz.



## Systainer elszívó CLEANTEC CTL SYS

Kompatibilis a T-LOC rendszerrel, Systainerre pattintható a munkaállomás optimális kialakításához.



## Akkus Systainer elszívó CLEANTEC CTC SYS

A csatlakozóaljzattól függetlenül, a legnagyobb teljesítménnyel a 36 V-os turbinának és a 2 x 18 V-os akkumulátornak köszönhetően.



Új

Műszaki adatok	CT SYS	CTC SYS
Teljesítményfelvétel (W)	1.000	-
Akkumulátorfeszültség (V)	-	36
Max. térfogatáram (l/min)	3.000	2.400
Max. vákuum (Pa)	20.000	18.000
Szűrőfelület (cm <sup>2</sup> )	5.357	5.357
Hálózati csatlakozókábel, gumiszigeteléssel (m)	5	-
Tartály-/szűrőzsák max. befogadóképessége (l)	4,5/3,5	4,5/3,5
Méret (h x sz x m) (mm)	396 x 296 x 270	396 x 297 x 307
Csatlakozó aljzat max. hálózati fogyasztása (W)	1.200	-
Akkukapacitás (Ah)	-	4
2 x 4,0 Ah üzemi idő (min)	-	14 – 25
Súly (kg)	6,9	-
Súly akkumulátorral (kg)	-	8,8

Rendszertartozékok:

172



#### Beépített Bluetooth® technológia

Az akkus Systainer elszívók ideálisan működnek együtt a Festool akkus gépekkel. Kényelmes és gyors: az elszívó automatikusan bekapcsolható a távvezérléssel és a Bluetooth® akku egységen keresztül.



#### Éppen akkora, amekkorának lennie kell

A levehető tömlőtartónak köszönhetően a Systainer elszívó még kisebbé tehető.







#### Nagy teljesítményű elszívás akkumulátorral

Elszívóteljesítményével győz meg: a vezetékes elszívóhoz hasonló teljesítmény a 36 V-os turbinának és a 2 x 18 V-os akkumulátornak köszönhetően.



#### Kényelmes szállítás, rövidebb út

Csekély tömeg, Systainer formátum és hordszj teszi lehetővé az elszívó egyszerű vállra akasztását. A kéz így szabad marad, hogy magával vihesse a szükséges anyagokat vagy a többi szerszámot.

Szállítási terjedelem	Ár, (Ft)*	Cikkszám
<b>CTL SYS</b>		
 <b>CTL SYS</b> szűrőzsák behelyezve, AS/CT sima elszívótömlő, Ø 27 x 3 m, forgócsonkkal az elszívás felőli oldalon, tömlőtartó, Sys-Dock rendszer T-LOC funkcióval, kárpittisztító D 36 PD, D 36 FH-150 részzívófej, SYS-CT tartóheveder	<b>128.800</b> 163.576	575279
<b>CTC SYS</b>		
<b>Az összes változat: felszerelve a következőkkel: fűszűrő, szűrőzsák behelyezve, AS/CT sima elszívótömlő, Ø 27 x 3 m, forgócsonkkal az elszívás felőli oldalon, tömlőtartó, Sys-Dock rendszer T-LOC funkcióval, kárpittisztító D 36 PD, D 36 FH-150 részzívófej, SYS-CT tartóheveder, CT-F I elszívó távirányító</b>		
 <b>CTLC SYS I-Basic</b>	<b>127.700</b> 162.179	576936
 <b>CTLC SYS HPC 4,0 I-Plus</b> SYS 18V 4x4,0/TCL 6 DUO energiakészlet	<b>284.600</b> 361.442	576944
 <b>CTMC SYS I-Basic</b>	<b>164.700</b> 209.169	576933
 <b>CTMC SYS HPC 4,0 I-Plus</b> SYS 18V 4x4,0/TCL 6 DUO energiakészlet	<b>321.600</b> 408.432	576942

További információk az energiakészletekről: 29. oldal

\* A gyártó által ajánlott, kötelezettség nélküli irányárak. Az árak szakkereskedőnként eltérőek lehetnek. **Áfa nélkül.** | Áfával együtt.

## Kompakt szívóerő. Most akkuval is. A CT MINI és CT MIDI elszívómobilok.

Csekély tömeg, kompakt méret és rengeteg innovatív részlet – a CTL MINI/MIDI kompakt elszívó minden szempontból meggyőző. Egészségesebb munkavégzés L és M porosztályban. Kiegészítő plusz: kényelmes és gyors Bluetooth® automatikus indítás az akku egységen vagy a távvezérlőn keresztül. És, szokás szerint minden összeillik: elszívó, szerszámgép, T-LOC Systainer csatlakozó, sima elszívőtömlő. Így a rendszer minden elemében tökéletes.

Elérhető 2022  
tavaszától



### Akkus mobil elszívó **CLEANTEC CTC MINI I**

10 l tartálytérfogat L osztályú porokhoz.



### Mobil elszívó **CLEANTEC CT MINI I**

10 l tartálytérfogat L osztályú porokhoz.



Elérhető 2022  
tavaszától



### Akkus mobil elszívó **CLEANTEC CTC MIDI I**

Automatikus szívótömlő-felismeréssel,  
15 l tartálytérfogattal az L és M osztályú porokhoz.



### Mobil elszívó **CLEANTEC CT MIDI I**

Automatikus szívótömlő-felismeréssel,  
15 l tartálytérfogattal az L és M osztályú porokhoz.





### Sima elszívőtömlő

Kúpos geometria a megnövelt szívóteljesítményért. A sima külső rétegnek köszönhetően tökéletesen siklik minden felületen vagy élen.



### Erőteljes szívás

A vezetékes változathoz hasonló teljesítmény a 36 V-os turbinának és a 2 x 18 V-os akkumulátornak köszönhetően (4,0/5,2/8,0\* Ah). Ezért tökéletes a mobil vágási, csiszolási és fúrási alkalmazásokhoz.

### Manuális tisztítás

Ha a szűrő vagy a szűrőzsák eltömődött, akkor a kézi fűszűrő- és szűrőzsák-letisztítással helyreállítható a szívási teljesítmény, és ezáltal jelentősen növelhető a töltés mértéke.



### Szűrőcsere kívülről

Gyorsan, könnyen és szerszám nélkül.



### Praktikus távvezérlés

Az elszívó közvetlenül az elszívótömlőn, távvezérléssel történő bekapcsolásával megtakaríthatja az utat az elszívóig. Ideális megoldás a köztes takarítási munkákhoz.

## Tökéletesítve. Az akkus gépeihez.

Akár mobil vágási, csiszolási vagy fúrási alkalmazásról van szó: a CTC MINI és CTC MIDI tökéletesen illik a Festool 18 V-os rendszerébe. Így az akkus alkalmazás is portmentes. A beépített Bluetooth® technológia a Festool akkus gépek ideális összjátékát szolgálja. Kényelmes és gyors Bluetooth® automatikus indítás az akkuegységen vagy a távvezérlőn keresztül.





További tudnivalók a következő oldalon: 29





Műszaki adatok	CT MINI I	CTC MINI I*	CT MIDI I	CTC MIDI I*
Teljesítményfelvétel (W)	350 – 1.200	–	350 – 1.200	–
Akkumulátorfeszültség (V)	–	36	–	36
Max. térfogatáram (l/min)	3.700	3.100	3.700	3.100
Max. vákuum (Pa)	24.000	19.000	24.000	19.000
Szűrőfelület (cm <sup>2</sup> )	3.369	3.369	3.369	3.369
Hálózati csatlakozókábel, gumiszigeteléssel (m)	7,5	–	7,5	–
Tartály-/szűrőzsák max. befogadóképessége (l)	10/7,5	10/7,5	15/12,5	15/12,5
Méret (h x sz x m) (mm)	470 x 320 x 455	550 x 320 x 455	470 x 320 x 495	550 x 320 x 495
Csatlakozó aljzat max. hálózati fogyasztása (W)	2.200	–	2.200	–
Akkukapacitás (Ah)	–	4 / 5,2 / 8	–	4 / 5,2 / 8
2 x 4,0 Ah üzemidő (min)	–	12 – 22	–	12 – 22
2 x 5,2 Ah üzemidő (min)	–	16 – 30	–	16 – 30
2 x 8,0 Ah üzemidő (min)	–	24 – 45	–	24 – 45
Súly (kg)	11	–	11,3	–
Súly akkumulátorral (kg)	–	13 / 13,2 / 13,8	–	13,2 / 13,4 / 14

\* A 8,0 Ah Li-HighPower akkuegység 2022. októberétől megvásárolható

Szállítási terjedelem	Ár, (Ft)*	Cikkszám
<b>CT MINI I</b>		
 <b>CTL MINI I</b> High Performance főszűrő, AS/CTR sima elszívőtömlő, Ø 27/32 x 3,5 m, SC-FIS-CT MINI/MIDI-2 SELFCLEAN szűrőzsák, tömlőtartó, kábel-feltekerés, Sys-Dock rendszer T-LOC funkcióval	<b>162.500</b> 206.375	574840
<b>CTC MINI I</b>		
 <b>Az összes változat: felszerelve a következőkkel: High Performance főszűrő, SC-FIS-CT MINI/MIDI-2 SELFCLEAN szűrőzsák, AS/CTR sima elszívőtömlő, Ø 27/32 x 3,5 m, tömlőtartó, Sys-Dock rendszer T-LOC funkcióval, CT-F I elszívó távirányító</b>		
<b>CTLC MINI I-Basic</b>	<b>162.800</b> 206.756	577065
<b>CTLC MINI I-Plus</b> SYS 18V 4x5,2/TCL 6 DUO energiakészlet	<b>344.500</b> 437.515	577149
<b>CT MIDI I</b>		
 <b>Az összes változat: felszerelve a következőkkel: High Performance főszűrő, AS/CTR sima elszívőtömlő, Ø 27/32 x 3,5 m, SC-FIS-CT MINI/MIDI-2 SELFCLEAN szűrőzsák, tömlőtartó, kábel-feltekerés, Sys-Dock rendszer T-LOC funkcióval</b>		
<b>CTL MIDI I</b>	<b>177.300</b> 225.171	574832
<b>CTM MIDI I</b> elszívókarmantyú bypass csatornával	<b>215.000</b> 273.050	574822
<b>CTC MIDI I</b>		
 <b>Az összes változat: felszerelve a következőkkel: High Performance főszűrő, SC-FIS-CT MINI/MIDI-2 SELFCLEAN szűrőzsák, AS/CTR sima elszívőtömlő, Ø 27/32 x 3,5 m, tömlőtartó, Sys-Dock rendszer T-LOC funkcióval, CT-F I elszívó távirányító</b>		
<b>CTLC MIDI I-Basic</b>	<b>181.300</b> 230.251	577066
<b>CTLC MIDI I-Plus</b> SYS 18V 4x5,2/TCL 6 DUO energiakészlet	<b>363.000</b> 461.010	577150
<b>CTMC MIDI I-Basic</b>	<b>218.300</b> 277.241	577067
<b>CTMC MIDI I-Plus</b> SYS 18V 4x5,2/TCL 6 DUO energiakészlet	<b>400.000</b> 508.000	577151



# A tisztítási munkák specialistája.

## A praktikus elszívómobil.

Ideális az építési helyszínen, műhelyben, irodában történő takarításhoz. 15 l-es tartályterefogatával a CLEANTEC CT 15 – port, szennyeződést és vizet is felszív. Felépítésének köszönhetően a tartályterefogat szinte teljesen kihasználható – így hosszú ideig szűrőzsák-csere nélkül dolgozhat.



### Elszívómobil CLEANTEC CT 15

A tisztító tartozékokat a szállítási terjedelem már tartalmazza. Elszívó 15 l tartályterefogattal.

Műszaki adatok	CT 15
Teljesítményfelvétel (W)	350 – 1.200
Max. térfogatáram (l/min)	3.700
Max. vákuum (Pa)	24.000
Szűrőfelület (cm <sup>2</sup> )	3.369
Hálózati csatlakozókábel, gumiszigeteléssel (m)	5,5
Tartály-/szűrőzsák max. befogadóképessége (l)	15/12,5
Méret (h x sz x m) (mm)	470 x 320 x 430
Csatlakozó aljzat max. hálózati fogyasztása (W)	2.200
Súly (kg)	11,2



#### A tisztítótartozékok mellékelve

A fuga- és párna-szívófej az elszívómobilban tárolható.

Szállítási terjedelem	Ár, (Ft)*	Cikkszám
<b>Az összes változat: felszerelve a következőkkel: High Performance fűszűrő, elszívómlő Ø 27/32 x 3,5 m, SC-FIS-CT MINI/MIDI-2 SELF-CLEAN szűrőzsák, D 36 FH-150 részívófej, kárpittisztító D 36 PD</b>		
<b>CT 15 E</b>	<b>114.700</b> 145.669	574827
<b>CT 15 E-Set</b> D 36 HR-K AS hajlított kézi cső, D 36 VR-K AS hosszabbítócső, 4 részes padló-szívófej D 36 BD270	<b>127.700</b> 162.179	575988



#### Érintőképernyős kezelés

Tekerőgombok helyett intuitív módon kezelhető érintőképernyős kezelőfelület – a legegyszerűbb kezelés kesztyűben és szennyezett felület esetén is.

Megjegyzés: a CT 15 csomagjában található elszívómlő nem antisztatikus.

\* A gyártó által ajánlott, kötelezettség nélküli irányárak. Az árak szakkereskedőnként eltérőek lehetnek.

Áfa nélkül. | Áfával együtt.

A vibráció- és kibocsátási értékeket a kezelési útmutatókban találja, vagy online a [www.festool.hu](http://www.festool.hu) oldalon.

## A valódi nagyság belülről fakad.

## A sokoldalú elszívómobilok.

Kompakt, ám mégis hatékony. Könnyű, de erőteljes. Akár az építési helyszínen, akár a műhelyben, a CLEANTEC CT 26/36/48 tekintélyes tartálytérfogatával a tartály geometriája révén nagy kapacitást jelent, kompakt mérete ellenére. A különösen kompakt, nagy teljesítményű turbina szolgáltatja az ehhez szükséges elszívási teljesítményt 3900 l/perc térfogatárammal. Antisztatikus funkcióval a munkavégzés közben fellépő sztatikus feltöltődés megelőzésére.



### Mobil elszívó **CLEANTEC CT 36**

36 l tartálytérfogat L és M osztályú porokhoz.



### Mobil elszívó **CLEANTEC CT 26**

26 l tartálytérfogat L és M osztályú porokhoz.



### Mobil elszívó **CLEANTEC CT 48**

48 l tartálytérfogat L és M osztályú porokhoz.



#### Egyszerűen rugalmas

Sima, rugalmas és rendkívül robusztus. A sima elszívótömlő jobb kezelhetőségével és hosszabb élettartamával tűnik ki. Minden élen átsiklik, kúpos geometriája pedig megnövelt szívóteljesítményt eredményez.

#### Nagy befogadóképesség

A laposszűrőnek és a tartály sima belső körvonalának köszönhetően a szűrőzsáknak szabad helye van arra, hogy elérje teljes kiterjedését. Ezáltal lehetséges az egyenletes feltöltés és a szűrőzsák térfogatának majdnem 100%-os kihasználása.



#### Kibővíthető

Az igényeknek megfelelően az elszívó felszerelhető kiegészítő modulokkal. Például sűrített levegős modul, csatlakozóaljzat szünetmentes árammal, csatlakozóaljzat kapcsolóautomatikával vagy EAA- vagy Bluetooth® modulal.



#### Biztonságos szállítás

A SYS-Dock segítségével a tartozékok és szerszámok a Systainer-ben, a SORTAINER-ben és a SYS-ToolBoxban egyszerűen és gyorsan az elszívóra rögzíthetők a T-LOC révén.

## Ajánlásunk: Festool Work alkalmazás.

A Work alkalmazással a hálózatra csatlakozó Festool szerszámgépeket egyedileg a munkakörülményekhez állíthatja, illetve regisztrálhatja ezeket az all-inclusive garanciára és bármikor megtekintheti a teljesítményadataikat. Abban az esetben, ha a kéziszerszám mégis hibát jelez, a Work alkalmazás push értesítést küld közvetlenül az okostelefonjára a megfelelő hibaelhárítási megoldással együtt. Ez gondoskodik az igényeihez igazodó optimális munkavégzési sebességről és a tökéletes eredményről.

További tudnivalók a következő oldalon: 6

Töltse le most  
ingyenesen



## Tiszta szűrő. Teljesen automatikusan. Az öntisztító elszívómobilok.

Nincs többé eltömődött szűrő, mert az automatikus AUTOCLEAN (AC) főszűrő-tisztítás tartósan magas elszívási teljesítményt biztosít nagy pormennyiségénél is. Antisztatikus funkcióval ellátva a munkavégzés közbeni sztatikus feltöltődés megakadályozására.



### Mobil elszívó **CLEANTEC CT 26 AC**

26 l tartálytérfogat L és M osztályú porokhoz.



### Mobil elszívó **CLEANTEC CT 36 AC**

36 l tartálytérfogat L és M osztályú porokhoz.



### Mobil elszívó **CLEANTEC CT 48 AC**

48 l tartálytérfogat L és M osztályú porokhoz.





**Az igényeknek megfelelően beállítható**

A forgó kapcsolón állítható be fokozatmentesen a tisztítási intervallum. Minél rövidebb az intervallum, annál intenzívebb a letisztítás.



**Biztonságos szállítás**

A SYS-Dock segítségével a tartozékok és szerszámok a Systainer-ben, a SORTAINER-ben és a SYS-ToolBoxban egyszerűen és gyorsan az elszívóra rögzíthetők a T-LOC révén.



**Egyszerűen rugalmas**

Sima, rugalmas és rendkívül robusztus. A sima elszívótmű jobb kezelhetőségével és hosszabb élettartamával tűnik ki. Minden élen átsiklik, kúpos geometriája pedig megnövelt szívóteljesítményt eredményez.



**Kibővíthető**

Az igényeknek megfelelően az elszívó felszerelhető kiegészítő modulokkal. Például sűrített levegős modulokkal, csatlakozóaljzat szünetmentes árammal, csatlakozóaljzat kapcsolóautomatikával vagy EAA- vagy Bluetooth® modulokkal.

Ideális az igényes mindennapi használathoz szerelési helyszíneken  
**A CT-VA előleválasztó.**

Nagy pormennyiségekkel is megbirkózik a ciklon technológiának köszönhetően. A főszűrő tehermentesítésével folyamatosan nagy elszívási teljesítményről gondoskodik.

További tudnivalók a következő oldalon: 170



# Ideális gép gipszkartonozáshoz.

## Elszívómobil a PLANEX hosszúszárú falcsiszolóhoz.

Az erőteljes CLEANTEC CTM 36 AC PLANEX a 36 l-es tartálytérfogattal pontosan a PLANEX hosszúszárú falcsiszoló hatalmas lemunkálási teljesítményéhez készült. Törésmentes tömlővel, és az alapkivitelhez járó ComfortClean tolózárrel a szűrő még hatékonyabb tisztításáért.



### Mobil elszívó **CLEANTEC CT 36 AC LHS**

36 l tartálytérfogat L és M osztályú porokhoz.



### Mobil elszívó **CLEANTEC CT 36 AC PLANEX**

36 l tartálytérfogattal és szerszámtartóval, M és L osztályú porokhoz.

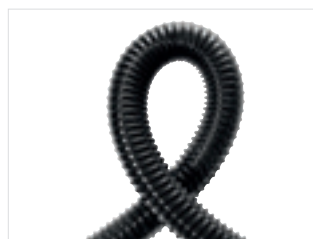

**A legnagyobb rugalmasság**  
Igen érzékeny és törésmentes szívótömlő.

#### **Kényelmes és időtakarékos**

A szerszámtartón a hosszúszárú falcsiszoló stabilan és biztonságosan felfekszik. A csiszolóanyag így gyorsan és kényelmesen cserélhető, a PLANEX hatótávolsága pedig néhány mozdulattal meghosszabbítható. Praktikus hordozófogantyúval.

## Nagy teherbírású elszívó.

### Az építkezési elszívó automatikus tisztítással.

Nagyon nagy pormennyiség esetén, ami például szanáló maróval és gyémántcsiszolóval végzett munkáknál keletkezik, a RENOFIX elszívók vannak igazán elemükben. Az AUTOCLEAN (AC) automatikus fűszűrő-letisztítás rendszeresen letisztítja a nagy teljesítményű fűszűrőt, és ezzel gondoskodik az állandóan nagy szívási teljesítményről.



Mobil elszívó

### CLEANTEC CT 36 AC RENOFIX

36 l tartálytérfogat L és M osztályú porokhoz.



Mobil elszívó

### CLEANTEC CT 26 AC RENOFIX

26 l tartálytérfogattal L osztályú porokhoz.



#### Manuális tisztítás

Így az erősen eltömődött szűrő is azonnal felszabadul: a tartálybe-  
menet ComfortClean tolóretesszel  
történő manuális zárásakor erős  
vákuum jön létre, amely a szűrőt  
maximális erővel letisztítja.

#### A rendszer jelenti a különbséget

A SYS-Dock-ra Systemer és  
SORTAINER elemekkel együtt  
csatlakoztatható. Dugaszhely-  
rendszer további modulokhoz:  
sűrített levegő vagy Bluetooth®.

## 06 Elszívás





Műszaki adatok	CT 26	CT 36	CT 48	CT 26 AC	CT 36 AC	CT 48 AC
Teljesítményfelvétel (W)	350 – 1.200	350 – 1.200	350 – 1.200	350 – 1.200	350 – 1.200	350 – 1.200
Max. térfogatáram (l/min)	3.900	3.900	3.900	3.900	3.900	3.900
Max. vákuum (Pa)	24.000	24.000	24.000	24.000	24.000	24.000
Hálózati csatlakozókábel, gumiszigeteléssel (m)	7,5	7,5	7,5	7,5	7,5	7,5
Tartály-/szűrőzsák max. befogadóképessége (l)	26/24	36/34	48/46	26/24	36/34	48/46
Méret (h x sz x m) (mm)	630 x 365 x 540	630 x 365 x 596	740 x 406 x 1.005	630 x 365 x 540	630 x 365 x 596	740 x 406 x 1.005
Csatlakozó aljzat max. hálózati fogyasztása (W)	2.400	2.400	2.400	2.400	2.400	2.400
Súly (kg)	13,7	14,4	16,2	14,7	15,2	16,9

















Műszaki adatok	CT 36 AC LHS	CT 36 AC PLANEX	CT 26 AC RENOFIX	CT 36 AC RENOFIX
Teljesítményfelvétel (W)	350 – 1.200	350 – 1.200	350 – 1.200	350 – 1.200
Max. térfogatáram (l/min)	3.900	3.900	3.900	3.900
Max. vákuum (Pa)	24.000	24.000	24.000	24.000
Hálózati csatlakozókábel, gumiszigeteléssel (m)	7,5	7,5	7,5	7,5
Tartály-/szűrőzsák max. befogadóképessége (l)	36/34	36/34	26/24	36/34
Méret (h x sz x m) (mm)	630 x 365 x 596	630 x 365 x 596	630 x 365 x 540	630 x 365 x 596
Csatlakozó aljzat max. hálózati fogyasztása (W)	2.400	2.400	2.200	2.200
Súly (kg)	15,2	15,2	14,5	15,2

### Szállítási terjedelem

		Ár, (Ft)*	Cikkszám
<b>CT 26</b>	<b>Az összes változat: felszerelve a következőkkel: High Performance főszűrő, A5/CTR sima elszívótömlő, Ø 27/32 x 3,5 m, tömlőtartó, Sys-Dock rendszer T-LOC funkcióval, kábel-feltekerés</b>		
	<b>CTL 26 E</b> SELFCLEAN szűrőzsák	<b>224.300</b> 284.861	574947
	<b>CTL 26 E SD</b> SELFCLEAN szűrőzsák, 2. dugaszoló aljzat állandó árammal	<b>240.200</b> 305.054	574955
	<b>CTL 26 E SD E/A</b> SELFCLEAN szűrőzsák, 2. dugaszoló aljzat kapcsolóautomatikával	<b>240.200</b> 305.054	574956
	<b>CTM 26 E</b> SELFCLEAN szűrőzsák, zárófedél és szívócsonk	<b>298.600</b> 379.222	574981
<b>CT 36</b>	<b>Az összes változat: felszerelve a következőkkel: High Performance főszűrő, SELFCLEAN szűrőzsák, A5/CTR sima elszívótömlő, Ø 27/32 x 3,5 m, tömlőtartó, Sys-Dock rendszer T-LOC funkcióval, kábel-feltekerés</b>		
	<b>CTL 36 E</b>	<b>270.500</b> 343.535	574965
	<b>CTM 36 E</b> zárófedél és szívócsonk	<b>342.300</b> 434.721	574988
	<b>CTL 36 E LE</b> sűrített levegős modul	<b>342.300</b> 434.721	574972
	<b>CTM 36 E LE</b> zárófedél és szívócsonk, sűrített levegős modul	<b>413.000</b> 524.510	574990



Szállítási terjedelem	Ár, (Ft)*	Cikkszám
<b>CT 48</b>	Az összes változat: felszerelve a következőkkel: High Performance főszűrő, SELFCLEAN szűrőzsák, AS/CTR sima elszívótömlő, Ø 27/32 x 3,5 m, tömlőtartó, Sys-Dock rendszer T-LOC funkcióval, kábel-feltekerés, tolókeret	
 CTL 48 E	309.400 392.938	574975
 CTM 48 E zárófedél és szívócsonk	378.200 480.314	574992
<b>CT 26 AC</b>	Az összes változat: felszerelve a következőkkel: High Performance főszűrő, porgyűjtő zsák, AS/CTR sima elszívótömlő, Ø 27/32 x 3,5 m, tömlőtartó, Sys-Dock rendszer T-LOC funkcióval, kábel-feltekerés	
 CTL 26 E AC SELFCLEAN szűrőzsák	262.700 333.629	574945
 CTM 26 E AC SELFCLEAN szűrőzsák, zárófedél és szívócsonk	335.300 425.831	574978
<b>CT 36 AC</b>	Az összes változat: felszerelve a következőkkel: High Performance főszűrő, porgyűjtő zsák, AS/CTR sima elszívótömlő, Ø 27/32 x 3,5 m, tömlőtartó, Sys-Dock rendszer T-LOC funkcióval, kábel-feltekerés	
 CTL 36 E AC SELFCLEAN szűrőzsák	309.000 392.430	574958
 CTM 36 E AC SELFCLEAN szűrőzsák, zárófedél és szívócsonk	378.900 481.203	574983
<b>CT 48 AC</b>	Az összes változat: felszerelve a következőkkel: High Performance főszűrő, tömlőtartó, porgyűjtő zsák, AS/CTR sima elszívótömlő, Ø 27/32 x 3,5 m, Sys-Dock rendszer T-LOC funkcióval, kábel-feltekerés, tolókeret	
 CTL 48 E AC SELFCLEAN szűrőzsák	346.000 439.420	574974
 CTM 48 E AC SELFCLEAN szűrőzsák, zárófedél és szívócsonk	415.200 527.304	574991
<b>CT 36 AC PLANEX</b>	Az összes változat: felszerelve a következőkkel: High Performance főszűrő, elszívótömlő, törésmentes D36x3,5-AS/LHS 225, porgyűjtő zsák, ComfortClean tolózár, tömlőtartó, kábel-feltekerés	
 CTL 36 E AC-LHS SELFCLEAN szűrőzsák	315.300 400.431	574960
 CTM 36 E AC-LHS SELFCLEAN szűrőzsák	383.700 487.299	574984
 CTL 36 E AC-PLANEX SELFCLEAN szűrőzsák, PLANEX szerszámtartó	327.600 416.052	576850
 CTM 36 E AC-PLANEX SELFCLEAN szűrőzsák, PLANEX szerszámtartó	396.000 502.920	576853
<b>CT 26 AC RENOFIX</b>		
 CTL 26 E AC RENOFIX High Performance főszűrő, porgyűjtő zsák, AS sima elszívótömlő, Ø 36/32 x 3,5 m AS/R, ComfortClean tolózár, tömlőtartó, kábel-feltekerés	269.000 341.630	575841
<b>CT 36 AC RENOFIX</b>	Az összes változat: felszerelve a következőkkel: High Performance főszűrő, porgyűjtő zsák, AS sima elszívótömlő, Ø 36/32 x 3,5 m AS/R, ComfortClean tolózár, tömlőtartó, kábel-feltekerés	
 CTL 36 E AC RENOFIX	315.300 400.431	575842
 CTM 36 E AC RENOFIX	383.700 487.299	575846

\* A gyártó által ajánlott, kötelezettség nélküli irányárak. Az árak szakkereskedőnként eltérőek lehetnek. Áfa nélkül. | Áfával együtt.

# Semmi esélye a veszélyes poroknak.

## A speciális elszívók.

A veszélyes porokat, pl. a penész és azbeszt porát, veszélyes faimpregnáló szereket, az ásványgyapot porát, ólmot, kadmiumot, nikkelt és a cink-kromát porát a CLEANTEC CTH biztonságosan szívja el. A porszívó 99,995%-os szűrő leválasztási arányával a rákkeltő és egészségkárosító porok elszívásának a specialistája.



### Mobil elszívó CLEANTEC CTH 26

26 l tartálytérfogat H osztályú porokhoz.



### Mobil elszívó CLEANTEC CTH 48

48 l tartálytérfogat H osztályú porokhoz.



Műszaki adatok	CTH 26	CTH 48
Teljesítményfelvétel (W)	350 – 1.000	350 – 1.000
Max. térfogatáram (l/min)	3.900	3.900
Max. vákuum (Pa)	24.000	24.000
Szűrőfelület (cm <sup>2</sup> )	6.318	6.318
Hálózati csatlakozókábel, gumiszigeteléssel (m)	7,5	7,5
Tartály-/szűrőzsák max. befogadóképessége (l)	26/24	48/46
Méret (h x sz x m) (mm)	630 x 365 x 540	740 x 406 x 1.005
Csatlakozó aljzat max. hálózati fogyasztása (W)	2.400	2.400
Súly (kg)	13,9	16,5

Szállítási terjedelem	Ár, (Ft)*	Cikkszám
<b>Az összes változat: felszerelve a következőkkel: High Performance főszűrő, AS/CTR sima elszívótömlő, Ø 27/32 x 3,5 m, tömlőtartó, Sys-Dock rendszer T-LOC funkcióval, kábel-feltekerés</b>		
CTH 26 E / a biztonsági szűrőzsák	344.500 437.515	574939
CTH 48 E / a biztonsági szűrőzsák, tolókeret	425.200 540.004	574941

Rendszertartozékok:

**172**

## Mobil elszívó

### CLEANTEC CT 48 EC/B22

A legnagyobb biztonság érdekében a CT 48 EC/B22 különleges elszívó megfelel az 94/9/EK ATEX irányelv 22-es zónára vonatkozó előírásainak. Így a száraz, éghető porok biztonságosan elszívhatók a gépekről és készülékekről.



Műszaki adatok	CT 48 EC B22
Teljesítményfelvétel (W)	150 - 1.100
Max. térfogatáram (l/min)	3.400
Max. vákuum (Pa)	23.000
Hálózati csatlakozókábel, gumiszigeteléssel (m)	7,5
Tartály-/szűrőzsák max. befogadóképessége (l)	48/46
Méret (h x sz x m) (mm)	630 x 406 x 640
Súly (kg)	18,6

#### Kényelmes és biztonságos

A robusztus ABS műanyag tartály kiegészítő lobbanásvédelemmel van ellátva, ezért alkalmas alumínium, papír, korom és porszórt lakk porának elszívására, de akár üvegszál- és szénszál-erősítésű kompozitokhoz is.

Szállítási terjedelem	Ár, (Ft)*	Cikkszám
<b>CT 48 EC B22</b> Az összes változat: felszerelve a következőkkel: SELFCLEAN szűrőzsák, AS/CTR sima elszívótműlő, Ø 27/32 x 3,5 m, kábel-feltekerceslés, sűrített levegős modul		
 <b>CTL 48 E LE EC/B22 R1</b> High Performance főszűrő	<b>815.500</b> 1.035.685	575275
<b>CTM 48 E LE EC B22 R1</b>	<b>884.300</b> 1.123.061	575286

## Mobilitás a legkisebb helyen.

### WCR 1000 Workcenter

Szerszám nélkül, egyszerűen a SYS-Dock-on keresztül a Festool elszívó-mobilokra rögzítve a Workcenter WCR 1000 minden Festool elszívómobilt a CLEANTEC CT 26 modelltől kezdve mobil és igény szerint konfigurálható kompakt munkahellyé tesz.\*\*

További tudnivalók a következő oldalon: 328



\*\* CT 48 EC/B22 esetén a csatlakoztatáshoz AD-WCR 498805 adapter szükséges.

\* A gyártó által ajánlott, kötelezettség nélküli irányárak. Az árak szakkereskedőnként eltérőek lehetnek.

Áfa nélkül. | Áfával együtt.

A vibráció- és kibocsátási értékeket a kezelési útmutatókban találja, vagy online a [www.festool.hu](http://www.festool.hu) oldalon.

# Nagy pormennyiségekkel is megbirkózik. Hatékony, egyszerű és megbízható.

## Az előleválasztó.

A nagy mennyiségű por és a forgács sem jelent már problémát. Sem a főszűrő, sem a szívóerő számára. Az ásványi eredetű porok 80%-a, a durva porok, például a fűrészpor 95%-a az előleválasztás során a gyűjtőtartályba kerül. Ez tehermentesíti a főszűrőt és egyenletesen nagy szívóerőt garantál a teljes munkafolyamat alatt.



### Porleválasztó CT-VA

A ciklon technológiának köszönhetően a nagy mennyiségű porral is megbirkózik. Engedélyezve L és M porosztályhoz.

Műszaki adatok	CT-VA
Méret (h x sz x m) (mm)	395 x 295 x 515
Max. tartály-űrtartalom (l)	20
Súly (kg)	7

Rendszertartozékok:

172

Szállítási terjedelem	Ár, (Ft)*	Cikkszám
<b>CT-VA</b>  <b>CT-VA-20</b> ciklon systainer, VAB-20 gyűjtőtartály, Systainer-tálca, csatlakozótömlő, porgyűjtő zsák, tartály fedele	<b>137.000</b> 173.990	204083



#### Utólag egyszerűen felszerelhető

Kombinálható a CT 26/36/48 Festool elszívómobilokkal, AC-tisztítással és anélkül. L és M porosztályokhoz.





#### Rugalmas felhasználású

Az alkalmazástól függően dolgozhat a CT porlevásztóval vagy akár anélkül is. A SYS-Dock rendszeren keresztül az elszívómobil és a CT levásztó egyszerűen összekapcsolható egymással.





#### Egyszerű hulladékkezelés

Kényelmes és biztonságos szállítás a kompakt méretekké és robusztus kialakítással rendelkező, könnyedén egymásra helyezhető gyűjtőtartálynak köszönhetően.

Tartozékok	Ár, (Ft)*	Cikkszám
 <p><b>Porgyűjtő zsák ENS-VA-20/10</b> a CT-VA 20 előlevásztó gyűjtőtartályának ideális formája, M és L porosztályba tartozó porokhoz, VAB-20 gyűjtőtartályban való használatra, 10 kábelkötegelővel, a csomag tartalma 10 Darab, max. tartály-űrtartalom 20 l</p>	<p><b>8.900</b> 11.303</p>	204296
 <p><b>Gyűjtőtartály VAB-20/1</b> CT-VA 20 porlevásztó számára, rakásolható, kompakt méretekké, jó megfogási lehetőségekkel és robusztus felépítéssel, fedéllel (a szállítási terjedelem része) szállítási célokhoz jól zárható, méret (h x sz x m) 395 x 295 x 350 mm, max. tartály-űrtartalom 20 l</p>	<p><b>27.500</b> 34.925</p>	204294
 <p><b>Csatlakozókábel CT-VA AK</b> CT-VA 20 porlevásztó számára, a CT-VA előlevásztó utólagos felszereléséhez kiegészítő csatlakozóaljzattal, az elszívóáramló plug-it rendkívül egyszerű összekötése a CT-VA előlevásztóval, csatlakozó aljzat max. hálózati fogyasztása 2.400 W, kábel hossza 0,85 m</p>	<p><b>13.800</b> 17.526 <b>16.235 / 1 m</b> 20.619 / 1 m</p>	575667

\* A gyártó által ajánlott, kötelezettség nélküli irányárak. Az árak szakkereskedőnként eltérőek lehetnek. **Áfa nélkül.** | Áfával együtt.

CLEANTEC tisztító készülékek	Ár, (Ft)*	Cikkszám
 <p><b>Szívófej-tisztítókészlet D 27 / D 36 D-RS</b> az egyszerű tisztítási munkákhoz és a meglévő tisztítókészletek kiegészítéséhez, lapos szívófej D 36 FH-210, kárpittisztító D 36 PD, szívóecset D 36 SP</p>	<b>5.700</b> 7.239	492392
 <p><b>Standard tisztítókészlet RS-ST D 27/36-Plus</b> minden tisztítási munkához a szűk helyeken, felületeken és padlón, D 36 HR-K AS hajlított kézi cső, padló szívófej D 36 BD 300, D 36 VR-K AS hosszabbítócső, D 36 FD-300 résszívófej, szívóecset D 36 SP, SYS3 M 137 Systainer</p>	<b>29.600</b> 37.592	577257
 <p><b>Tisztítókészlet kisiparosok részére RS-HW D 36-Plus</b> univerzális tisztítókészlet D 36 szívótömlővel a jobb tisztítási teljesítményért, D 36 HR-K AS hajlított kézi cső, padló szívófej D 36 BD 300, D 36 VR-K AS hosszabbítócső, D 36 FD-300 résszívófej, szívóecset D 36 SP, D 36 x 3,5 méteres sima, antistatikus elszívótömlő, SYS3 M 437 Systainer</p>	<b>66.600</b> 84.582	577258
 <p><b>Padló tisztítókészlet RS-BD D 36-Plus</b> tökéletes a nagy padlófelületekhez a széles fúvókának és a magasságban állítható kefékorongnak köszönhetően, D 36 HR-K AS hajlított kézi cső, padló szívófej D 36 BD 370, 3-részes hosszabbító cső, saválló acél D 36 VR-M3x, D 36 FD-300 résszívófej, D 36 x 3,5 méteres sima, antistatikus elszívótömlő, SYS3 M 437 Systainer</p>	<b>98.100</b> 124.587	577259
 <p><b>Tisztítókészlet durva szennyeződéshez RS-GS D 50</b> durva porokhoz a műhelyben és az építkezésen, D 50x2,5m-AS elszívótömlő, D50VR-K hosszabbító cső, D 50 BD370 padlószívófej, D 50 QD négyszögletes szívófej, D 50 SP elszívó ecset, D 50 FD rés szívófej</p>	<b>55.500</b> 70.485	577260







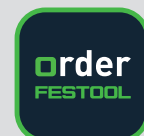







## Ajánlásunk: Festool Order alkalmazás.

Töltse le most  
ingyenesen

Az Order alkalmazással kereshet Festool gépet, megfelelő tartozékokat vagy fogyóanyagokat, saját digitális bevásárlólistát készíthet, amelyet kényelmesen elküldhet a szakkereskedőnek. A Kedvencek funkcióval egyszerűen újra megrendelhetők az elmentett tartozékok és a fogyóanyagok. Így kényelmesen és akár útközben is intézheti a megrendeléseket, ezeket bármikor áttekintheti, így gondoskodhat a még jobban szervezett mindennapi munkavégzésről.





További tudnivalók a következő oldalon: 6

Tartozékok a CT elszívómobilokhoz és az SR elszívókészülékekhez		Ár, (Ft)*	Cikkszám
<b>CLEANTEC antisztatikus elszívótmű</b>			
	<b>Tépőzáras rögzítő KV-215/5</b> a vezetéknek az elszívótműhöz való rögzítéséhez, többszörösen újrahasznosítható és rugalmasan kialakítható, megfelelő 27 mm, 32 mm, valamint 36 mm átmérőjű elszívótműkhöz, hosszúság 215 mm, a csomag tartalma 5 Darab	<b>3.000</b> 3.810	205294
	<b>Elszívótmű D 27x3m-AS-90°/CT</b> CTL SYS, CTLC SYS, CTMC SYS típushoz, antisztatikus, hőálló (+70°C)-ig, derékszögű szívóoldali forgócsonkkal és beépített elkerülővel rendelkező csatlakozó karmantyúval, sima, átmérő 27 mm, hosszúság 3 m, elvezető ellenállás (DIN IEC 312) <1 mΩ/m	<b>44.200</b> 56.134 <b>14.733 / 1 m</b> 18.711 / 1 m	577160
<b>Elszívótmű</b> <b>Az összes változat: felszerelve a következőkkel: antisztatikus, hőálló (+70°C)-ig, sima, kúpos, átmérő 27 /32 mm, elvezető ellenállás (DIN IEC 312) &lt;1 mΩ/m</b>			
	<b>D 27/32x3,5m-AS-90°/CT</b> CTL MINI / MIDI típushoz 12/2018-as évjáratig, derékszögű szívóoldali forgócsonkkal és beépített elkerülővel rendelkező csatlakozó karmantyúval, hosszúság 3,5 m	<b>55.900</b> 70.993 <b>15.971 / 1 m</b> 20.284 / 1 m	577161
	<b>D 27/32x3,5m-AS/CTR</b> CT 26/36/48-hoz, CTC MINI és CTC MIDI típushoz, CT MINI és CT MIDI típushoz a 2019-es évjáratától, forgócsonkkal és beépített elkerülővel rendelkező csatlakozó karmantyúval, hosszúság 3,5 m	<b>55.900</b> 70.993 <b>15.971 / 1 m</b> 20.284 / 1 m	577158
	<b>D 27/32x5m-AS/CTR</b> CTC MINI és CTC MIDI típushoz, CT 26/36/48-hoz, CT MINI és CT MIDI típushoz a 2019-es évjáratától, forgócsonkkal és beépített elkerülővel rendelkező csatlakozó karmantyúval, hosszúság 5 m	<b>68.300</b> 86.741 <b>19.514 / 1 m</b> 24.783 / 1 m	577159
<b>Elszívótmű</b> <b>Az összes változat: felszerelve a következőkkel: CT elszívőkészülékekkel végzett takarítási munkákhoz, nem alkalmas Autoclean funkcióval rendelkező elszívőkészülékekhez, antisztatikus, hőálló (+70°C)-ig, forgáskiegyenlítővel és csatlakozó karmantyúval, sima, átmérő 36 mm, elvezető ellenállás (DIN IEC 312) &lt;1 mΩ/m</b>			
	<b>D36x3,5m-AS/CTR</b> hosszúság 3,5 m	<b>63.200</b> 80.264 <b>18.057 / 1 m</b> 22.933 / 1 m	204924
	<b>D36x5m-AS/CTR</b> hosszúság 5 m	<b>81.300</b> 103.251 <b>16.260 / 1 m</b> 20.650 / 1 m	204925
	<b>D36x7m-AS/CTR</b> hosszúság 7 m	<b>103.200</b> 131.064 <b>14.743 / 1 m</b> 18.723 / 1 m	204926
	<b>Elszívótmű D36/32x3,5m-AS/R</b> alkalmas AUTOCLEAN funkcióval rendelkező elszívókhoz, antisztatikus, hőálló (+70°C)-ig, a szanáló maróhoz és takarításhoz, sima, kúpos, átmérő 36 /32 mm, hosszúság 3,5 m, elvezető ellenállás (DIN IEC 312) <1 mΩ/m	<b>59.200</b> 75.184 <b>16.914 / 1 m</b> 21.481 / 1 m	204923
	<b>Elszívótmű D 36x3,5-AS/KS/B/LHS 225</b> PLANEX hosszúsárú falcsiszolóhoz, antisztatikus, hőálló (+70°C)-ig, rendkívül rugalmas, törésmentes elszívótmű, bypass karmantyúval a rendkívül könnyű spatulához: lehetővé teszi a PLANEX szívóhatásának abszolút minimális mértékűre csökkentését a falon, átmérő 36 mm, hosszúság 3,5 m, elvezető ellenállás (DIN IEC 312) <1 mΩ/m	<b>61.400</b> 77.978 <b>17.543 / 1 m</b> 22.279 / 1 m	577101
<b>Elszívótmű</b> <b>Az összes változat: felszerelve a következőkkel: antisztatikus, hőálló (+70°C)-ig, méteráru (forgócsonk és csatlakozó karmantyú nélkül), elvezető ellenállás (DIN IEC 312) &lt;1 mΩ/m</b>			
	<b>D 27 MW-AS</b> átmérő 27 mm	<b>13.100</b> 16.637 <b>13.100 / 1 m</b> 16.637 / 1 m	452384
	<b>D 36 MW-AS</b> átmérő 36 mm	<b>16.400</b> 20.828 <b>16.400 / 1 m</b> 20.828 / 1 m	452385
<b>Elszívótmű</b> <b>Az összes változat: felszerelve a következőkkel: antisztatikus, hőálló (+70°C)-ig, elvezető ellenállás (DIN IEC 312) &lt;1 mΩ/m, átmérő 50 mm</b>			
	<b>D 50x2,5m-AS</b> 2 db forgócsonkkal, hosszúság 2,5 m	<b>50.600</b> 64.262 <b>20.240 / 1 m</b> 25.705 / 1 m	452888
	<b>D 50x4m-AS</b> 2 db forgócsonkkal, hosszúság 4 m	<b>76.500</b> 97.155 <b>19.125 / 1 m</b> 24.289 / 1 m	452890
	<b>D 50 MW-AS</b> méteráru (forgócsonk és csatlakozó karmantyú nélkül)	<b>18.000</b> 22.860 <b>18.000 / 1 m</b> 22.860 / 1 m	452386

\* A gyártó által ajánlott, kötelezettség nélküli irányárak. Az árak szakkereskedőnként eltérőek lehetnek. **Áfa nélkül.** | Áfával együtt.

## 06 Elszívás

### Tartozékok a CT elszívómobilokhoz és az SR elszívókészülékekhez

	Ár, (Ft)*	Cikkszám
<b>CLEANTEC antisztatikus elszívóömlő</b>		
<p><b>Elszívóömlő</b>                      Az összes változat: felszerelve a következőkkel: minden D 27-es és D 36-os peremmel ellátott elektromos géphez (minden Festool elektromos géphez) és tisztítótartozékhoz, plug it-csatlakozással, antisztatikus, speciálisan csiszolási alkalmazásokhoz megfelelő, forgócsonkkal és bajonettzáras csatlakozó karmantyúval, hőálló (+70°C)-ig, sima, átmérő 27 /22 mm, elvezető ellenállás (DIN IEC 312) &lt;1 mΩ/m</p>		
 <p><b>D 27/22x3,5m-AS-GQ/CT</b>                      hosszúság 3,5 m</p>	<p><b>69.000</b>                      87.630  <b>19.714 / 1 m</b>                      25.037 / 1 m</p>	200041
 <p><b>D 27/22x5m-AS-GQ/CT</b>                      hosszúság 5 m</p>	<p><b>89.600</b>                      113.792  <b>17.920 / 1 m</b>                      22.758 / 1 m</p>	201758
 <p><b>Elszívóömlő D 32/22x10m-AS-GQ/CT</b>                      minden D 27-es és D 36-os peremmel ellátott elektromos géphez (minden Festool elektromos géphez) és tisztítótartozékhoz, plug it-csatlakozással, antisztatikus, speciálisan csiszolási alkalmazásokhoz megfelelő, forgócsonkkal és bajonettzáras csatlakozó karmantyúval, hőálló (+70°C)-ig, sima, átmérő 32 /22 mm, hosszúság 10 m, elvezető ellenállás (DIN IEC 312) &lt;1 mΩ/m</p>	<p><b>129.000</b>                      163.830  <b>12.900 / 1 m</b>                      16.383 / 1 m</p>	200051

	Ár, (Ft)*	Cikkszám
<b>CLEANTEC elszívóömlő</b>		
 <p><b>Elszívóömlő D 21,5 x 5m HSK</b>                      közvetlen (csatlakozócsonk nélküli) csatlakozásra a kézi csiszolótömhöz elszívással, átmérő 21,5 mm, hosszúság 5 m</p>	<p><b>13.400</b>                      17.018  <b>2.680 / 1 m</b>                      3.404 / 1 m</p>	495019













Tartozékok a CT elszívómobilokhoz és az SR elszívókészülékekhez		Ár, (Ft)*	Cikkszám
<b>CLEANTEC forgócsonkok</b>			
<b>Forgócsonk</b> Az összes változat: felszerelve a következőkkel: antisztatikus, csőkarmentyű, az elszívőkészülék bevezető csőcsonkjára csatlakozik, külső Ø 58 mm			
	<b>D 27 DAG-AS</b> antisztatikus elszívőtömlőhöz (D27), átmérő 27 mm	<b>9.000</b> 11.430	452892
	<b>D32/27 DAG-AS/CTR</b> a D 27/32 antisztatikus elszívőtömlőhöz	<b>9.000</b> 11.430	204919
	<b>D36 DAG-AS/CTR</b> antisztatikus elszívőtömlőhöz (D36), átmérő 36 mm	<b>10.900</b> 13.843	204920
	<b>D 50 DAG-AS</b> antisztatikus elszívőtömlőhöz (D50)	<b>12.900</b> 16.383	452896
	<b>D 36 DAG-AS-GQ/CT</b> D27/22x3,5 AS-GQ/CT és D27/22x 5 AS-GQ/CT antisztatikus elszívőtömlőhöz, átmérő 36 mm	<b>10.900</b> 13.843	202931
	<b>D 50 DAG-AS-GQ/CT</b> D32/22x10 AS-GQ/CT antisztatikus elszívőtömlőhöz, átmérő 50 mm	<b>12.900</b> 16.383	203206
	<b>Sarak-forgócsonk D 32/27 DAG/90°-AS/CT</b> D 32/27 antisztatikus elszívőtömlőkhöz a CTL MINI/CTL MIDI-nél, antisztatikus, a CTL MINI és CTL MIDI típushoz a 2013/09 évjáratól a 2018/12 évjáratig, csőkarmentyű, az elszívőkészülék bevezető csőcsonkjára csatlakozik, külső Ø 58 mm	<b>9.700</b> 12.319	500673
<b>Csatlakozókarmentyű</b>			
	<b>D 27 DM-AS/CT</b> minden D 27-es és D 36-os karimával, illetve D 27-es és D 36-os tisztító tartozékkal rendelkező elektromos kéziszerszámmal, D 27-es és D 27/32-es elszívőtömlőhöz, az elszívóoldali csatlakozáshoz (elektromos gép vagy szívófej), a bajonettzár biztonságos kapcsolatot jelent az elszívómobil és az elektromos gép között, elkerülővel a légáteresztés egyedi beállításához, átmérő 27 mm	<b>6.400</b> 8.128	577162
	<b>D 27/22 DM-AS/CT</b> minden D 27-es és D 36-os peremmel ellátott elektromos géphez (minden Festool elektromos géphez) és tisztítótartozékokhoz, kifejezetten a beépített plug it-kábellel rendelkező elszívőtömlőkhöz, antisztatikus, szerszámmoldali csatlakozáshoz (elektromos gép vagy szívófej), a biztonságos kapcsolat az elszívómobil és az elektromos gép között a bajonettzárnak köszönhetően, átmérő 27 /22 mm	<b>6.400</b> 8.128	500668
	<b>D 36 DM-AS/CT</b> D 36 elszívőtömlőhöz, minden D36-os peremmel ellátott elektromos géphez és tisztítótartozékokhoz, antisztatikus, az elszívóoldali csatlakozáshoz (elektromos gép vagy szívófej), a bajonettzár biztonságos kapcsolatot jelent az elszívómobil és az elektromos gép között, átmérő 36 mm	<b>8.100</b> 10.287	500670
	<b>D 36/32 DM-AS</b> minden D36-os peremmel ellátott elektromos géphez és tisztítótartozékokhoz, D 36/32 elszívőtömlőhöz, antisztatikus, az elszívóoldali csatlakozáshoz (elektromos gép vagy szívófej), átmérő 36 mm	<b>8.100</b> 10.287	500671
	<b>Elszívókarmentyű D27 BP-AS/CT</b> az összes csiszolószerszámmal a vezethetőség javításához, különösen ajánlott RTS 400, RTSC 400, DTS 400, DTSC 400, ETS 125 és ETSC 125 számára, sima felületeken megakadályozza a gép szivását, átmérő 27 mm	<b>7.000</b> 8.890	204822

\* A gyártó által ajánlott, kötelezettség nélküli irányárak. Az árak szakkereskedőnként eltérőek lehetnek.  
Áfa nélkül. | Áfával együtt.

## 06 Elszívás











Tartozékok a CT elszívómobilokhoz és az SR elszívókészülékekhez		Ár, (Ft)*	Cikkszám
<b>CLEANTEC forgócsonkok</b>			
	<b>Szűkítőhüvely DC-D 36/27-AS</b> minden VCP/CT modellhez, EW-oldalú, szűkítő, 36 mm-ről 27 mm átmérőre, igény esetén felhelyezhető, átmérő 36 mm	<b>8.800</b> 11.176	768135
	<b>Csatlakozókarmantyú D 36 DM-AS-B-LHS 225</b> D 36 elszívótömlőhöz, PLANEX hosszúszerű falcsiszolóhoz, antisztatikus, az elszívóoldali csatlakozáshoz (elektromos gép vagy szivófej), nagyon könnyű spatulyához: lehetővé teszi a PLANEX szivóhatásának abszolút minimális mértékűre csökkentését a falon, átmérő 36 mm	<b>8.600</b> 10.922	577100
	<b>Elszívó adapter D 50/D 36</b> egy Ø 50 elszívótömlő csatlakoztatásához Ø 36 tartozékkal	<b>5.900</b> 7.493	452897
	<b>Y-elágazó elzáródarabbal D 50 SV-AS/D 50 V</b> a D 50/D 36/D 27 típusokhoz, antisztatikus, két elszívótömlő csatlakoztatására, záróelemmel, egészségre káros porokhoz engedéllyel rendelkező elszívóknál az egyidejű üzem nem megengedett	<b>15.800</b> 20.066	452898
	<b>Elzáródarab D 50/V</b> csatlakozócsonkhoz való kapcsolódáshoz, minden CTM/CTH elszívómobilra utólag is felszerelhető	<b>6.300</b> 8.001	452899
	<b>Összekötő karmantyú D 50/D 50 VM-AS</b> antisztatikus, D 50 / D 36 / D 27 elszívótömlők összekötéséhez, D 27-es/D 36-os tömlőknél az egyik tömlő csatlakozó karmantyúját D 27-es/D 36-os forgócsonkra kell kicserélni	<b>7.100</b> 9.017	493047
<b>Csővek</b>			
	<b>Kézi cső D 36 HR-K AS</b> D 27/D 36 számára, antisztatikus, levegőszabályozó tolattyúval az elszívóerő szabályozására, bajonettzárral az elszívótömlőhöz való biztos csatlakozáshoz, hajlított, átmérő 36 mm	<b>9.200</b> 11.684	203129
<b>Hosszabbítócső</b>			
	<b>D 36 VR-M 3x</b> D 27/D 36 számára, nemesacél, 3-részes, a csomag tartalma 3 Darab, hosszúság 950 mm	<b>22.300</b> 28.321	452902
	<b>D 36 VR-K AS 3x</b> D 27/D 36 számára, antisztatikus, 3-részes, a csomag tartalma 3 Darab, hosszúság 950 mm	<b>10.300</b> 13.081	203137
	<b>D 50 VR-K 2x</b> D 50 számára, műanyag, 2-részes, a csomag tartalma 2 Darab, hosszúság 970 mm	<b>13.900</b> 17.653	440412
<b>Szőnyeg- és kombinált szivófejek</b>			
	<b>Szőnyeg-szivófej D 36 TD II</b> D 27/D 36 számára, siklótalppal, átkapcsolható textil bevonathoz és kemény alapokhoz, szélesség 292 mm	<b>19.200</b> 24.384	203797
	<b>Turbina-kombi szivókefe D 36 TKB II</b> D 27/D 36 számára, textilbevonathoz/kemény padlóhoz, 4 görgővel, a hengeres kefé a beszívott levegő hajtja, szélesség 270 mm	<b>49.100</b> 62.357	203809





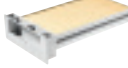
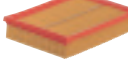
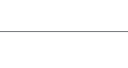

Tartozékok a CT elszívómobilokhoz és az SR elszívókészülékekhez		Ár, (Ft)*	Cikkszám
<b>Padló szivófejek</b>			
<b>Padló szivófej</b>			
	<b>D 36 BD 370</b> D 27/D 36 számára, ipari kivitel, alumínium, két görgővel és 2 db kefebetéttel, átmérő 36 mm, szélesség 370 mm	<b>54.300</b> 68.961	452908
	<b>D 50 BD 450</b> D 50 számára, ipari kivitel, alumínium, két görgővel és 2 db kefebetéttel, szélesség 450 mm	<b>61.000</b> 77.470	452910
	<b>D 36 BD 300</b> D 27/D 36 számára, műanyag, két görgővel és 2 db kefebetéttel, szélesség 300 mm, átmérő 36 mm	<b>7.600</b> 9.652	577261

Tartozékok CT elszívómobilhoz		Ár, (Ft)*	Cikkszám
<b>Speciális szivófejek/kefék</b>			
<b>Rés szivófej</b> Az összes változat: felszerelve a következőkkel: műanyag			
	<b>D 36 FD-300</b> D 27/D 36 számára, átmérő 36 mm, hosszúság 300 mm	<b>3.100</b> 3.937	452904
	<b>D 36 FD-210</b> D 27/D 36 számára, átmérő 36 mm, hosszúság 210 mm	<b>2.600</b> 3.302	492391
	<b>D 36 FD-150</b> CT-SYS számára, D 27/D 36 számára, megfelelő a CTL SYS és a CT 15 tartozéktárolásához, átmérő 36 mm, hosszúság 150 mm	<b>2.600</b> 3.302	500593
	<b>D 50 FD</b> D 50 számára, hosszúság 200 mm	<b>8.100</b> 10.287	452912
<b>Elszívó ecset</b> Az összes változat: felszerelve a következőkkel: Műanyag			
	<b>D 36 SP</b> D 27/D 36 számára, átmérő 70 mm	<b>4.300</b> 5.461	440404
	<b>D 50 SP</b> D 50 számára, átmérő 85 mm	<b>11.500</b> 14.605	440419
	<b>Párna-szivófej D 36 PD</b> D 27/D 36 számára, CT-SYS számára, műanyag, kefebetéttel, megfelelő a CTL SYS tartozékainak tárolására, szélesség 120 mm	<b>3.400</b> 4.318	500592
	<b>Univerzális kefe-szivófej D 36 UBD</b> D 27/D 36 számára, műanyag, kefekoszorúval és csuklóspánttal	<b>6.200</b> 7.874	498527



\* A gyártó által ajánlott, kötelezettség nélküli irányárak. Az árak szakkereskedőnként eltérőek lehetnek.  
Áfa nélkül. | Áfával együtt.

## 06 Elszívás

Tartozékok CT elszívómobilhoz		Ár, (Ft)*	Cikkszám
<b>Modulok CTL/CTM/CTH 26/36/48 csatlakozórendszerhez</b>			
<b>Modul csatlakozóaljzat</b> Az összes változat: felszerelve a következőkkel: CT 26/36/48-hoz			
	<b>Modul-SD CT 26/36/48</b> csatlakozóaljzat szünetmentes árammal	<b>19.400</b> 24.638	496142
	<b>Modul-SD E/A CT 26/36/48</b> csatlakozóaljzat kapcsolóautomatikával	<b>19.400</b> 24.638	496405
	<b>Energiaellátó-/elszívó tápfej modul EAA CT 26/36/48</b> CT 26/36/48-hoz, CT elszívómobil összekötéséhez az energiaellátó függő tápfejjel, ill. elszívókkal	<b>24.900</b> 31.623	496143
	<b>Sűrített levegős modul DL CT 26/36/48</b> CT 26/36/48-hoz, LE-kivitelű elszívómobilok utólagos felszereléséhez, kiegészítő sűrített levegő be-/kikapcsoló automatikával	<b>83.900</b> 106.553	496141
<b>Távvezérlés</b> Az összes változat: felszerelve a következőkkel: a távvezérlő az elszívómlőn lehetővé teszi az elszívómobil közvetlenül az elszívómlőn történő indítását (egyszerű váltás tisztító üzemmódba az elszívómobil AUTO állása esetén is), hatótávolság 10 m, technológia Bluetooth®			
	<b>CT-F I/M-Set</b> CT 26, 36, 48 típushoz (kivéve EC és EC B22), Készlet utólagos felszerelésre CT 26, 36, 48 típushoz, Modul a szabad modulrekeszbe történő beépítéshez, Távvezérlés távvezérlővel (a készletben) vagy akkus géppel (Bluetooth® akkumulátoregységgel együtt), lehetővé teszi az elszívómobil automatikus indítását az akkus gép bekapcsolásakor (kompatibilis Bluetooth® akkumulátoregység előfeltétel), Vevőmodul (CT 26, 36, 48 típushoz)	<b>33.300</b> 42.291	202097
	<b>CT-F I</b> Minden Bluetooth® kapcsolattal rendelkező elszívókészülékhez megfelel (Bluetooth® vevőmodullal együtt), két rögzítőszalag a D27 és D36 elszívómlőhöz	<b>17.700</b> 22.479	202098
		<b>Ár, (Ft)*</b>	<b>Cikkszám</b>
<b>CT-elszívókar</b>			
<b>Elszívókar</b> Az összes változat: felszerelve a következőkkel: csőkészlet toldalékokkal, hosszúság 2.119 mm, szélesség 1.136 mm			
	<b>CT-ASA</b> CT 44, CT 48-hoz, tolókeret nélkül	<b>111.300</b> 141.351	492452
	<b>CT-ASA CT 26/36/SB</b> CT 26/36-hoz, SB-CT 26/36 tolókerettel, az összes CT 26/36 modellre (kivéve CT 26/36 AC HD) felszerelhető elszívókar, tolókeret	<b>161.300</b> 204.851	496372
	<b>Szerszámtartó WHR/CT-ASA</b> CT-ASA, CT-ASA/SB, CT-ASA CT 26/36/SB-hez, 2 elektromos vagy sűrített levegős szerszám biztos és ergonomikus felakasztásához	<b>22.900</b> 29.083	493558
		<b>Ár, (Ft)*</b>	<b>Cikkszám</b>
<b>CLEANTEC szűrő</b>			
	<b>Szűrőelem HF-CT 17</b> CT 17 E, VCP 170 E, VCP 320 E számára, szárazelszíváshoz	<b>11.700</b> 14.859	769134
<b>Főszűrő</b>			
	<b>HF-CT MINI/MIDI-2/CT15</b> CT MINI, CT MINI I, CT MIDI és CT MIDI I típushoz a 2019-es évjáratától, CTC MINI/MIDI, valamint CT 15 típushoz, főszűrő praktikus műanyagkeretbe foglalva, szűrőkazetta problémamentes cseréje kívülről, az elszívómobil kinyitása nélkül	<b>7.300</b> 9.271	204200
	<b>HF-CT-MINI/MIDI</b> CT MINI és CT MIDI típushoz a 2018-as évjáratig	<b>8.100</b> 10.287	456790
	<b>HF-CT 26/36/48</b> CT 26/36/48 és TURBO II-höz, High Performance főszűrő, nem használható AUTOCLEAN elszívómobilokkal	<b>13.100</b> 16.637	496170

Tartozékok CT elszívómobilhoz		Ár, (Ft)*	Cikkszám
<b>CLEANTEC szűrő</b>			
<b>Főszűrő</b>			
	<b>HF-CT 26/36/48 HP</b> CT AC, VCP 260 AC, 360 AC, 480 AC típushoz, letisztításhoz optimalizált fő szűrő PTFE bevonattal	<b>20.600</b> 26.162	203759
	<b>HF CTH 26/48</b> CTH 26 és CTH 48 számára, a speciális szűrő megfelel a H besorolású por támasztotta követelményeknek, porosztály H	<b>28.100</b> 35.687	498995
	<b>HF-CT/2</b> CT 11, 22, 33, 44, 55 modellekhez, a csomag tartalma 2 Darab	<b>13.100</b> 16.637	452923
	<b>HF-CT SYS</b> CT SYS és CTC SYS típushoz	<b>7.000</b> 8.890	500558
	<b>Longlife főszűrő Longlife-HF-CT/2</b> CT 11, 22, 33, 44, 55 modellekhez, csak egészséget nem károsító porok felszívására használható, a csomag tartalma 2 Darab	<b>28.100</b> 35.687	454869
<b>Nedvesszűrő</b> <b>Az összes változat: felszerelve a következőkkel: folyadékok felszívásához</b>			
	<b>NF-CT MINI/MIDI-2/CT15</b> CT MINI, CT MINI I, CT MIDI és CT MIDI I típushoz a 2019-es évjáratától, CTC MINI/MIDI, valamint CT 15 típushoz, nedvességszűrő praktikus műanyagkeretbe foglalva, szűrőkezetta problémamentes cseréje kívülről, az elszívómobil kinyitása nélkül	<b>7.300</b> 9.271	204202
	<b>NF-CT MINI/MIDI</b> CT MINI és CT MIDI típushoz a 2018-as évjáratig	<b>4.600</b> 5.842	456805
	<b>NF-CT 26/36/48</b> CT 26/36/48-hoz	<b>6.200</b> 7.874	496169
	<b>NF-CT 17</b> CT 17 E, VCP 170 E, VCP 320 E, VCP 171 E-L, VCP 321 E-L számára	<b>8.600</b> 10.922	769135
		Ár, (Ft)*	Cikkszám
<b>CLEANTEC szűrőzsák</b>			
	<b>Szűrőzsák FIS-CT 17/5</b> CT 17 E, VCP 170 E, VCP 171 E-L számára, kettős falú, a csomag tartalma 5 Darab	<b>11.300</b> 14.351	769136
<b>SELFCLEAN szűrőzsák</b> <b>Az összes változat: felszerelve a következőkkel: a csomag tartalma 5 Darab</b>			
	<b>SC FIS-CT SYS/5</b> CT SYS és CTC SYS típushoz, a szűrőzsák térfogatának optimális kihasználása és nagy szakítószilárdságú szűrőfilc, SELFCLEAN szűrőzsák filcből	<b>6.200</b> 7.874	500438
	<b>SC-FIS-CT MINI/MIDI-2/5/CT15</b> CT MINI, CT MINI I, CT MIDI és CT MIDI I típushoz a 2019-es évjáratától, CTC MINI/MIDI, valamint CT 15 típushoz, a szűrőzsák befogadóképességének optimális kihasználása a tisztításra optimalizált Selfclean szűrőanyaggal, FSC™ tanúsítvánnyal rendelkezik, töltési térfogat max. 15 l	<b>7.200</b> 9.144	204308
	<b>SC FIS-CT MINI/5</b> CTL MINI típushoz 2018-as évjáratig, optimális szűrőzsák-térfogat kihasználás és tartósan magas elszívóteljesítmény a Selfclean-szűrőzsák révén, FSC™ tanúsítvánnyal rendelkezik	<b>7.000</b> 8.890	498410
	<b>SC FIS-CT MIDI/5</b> CTL MIDI típushoz 2018-as évjáratig, optimális szűrőzsák-térfogat kihasználás és tartósan magas elszívóteljesítmény a Selfclean-szűrőzsák révén, FSC™ tanúsítvánnyal rendelkezik	<b>10.300</b> 13.081	498411

\* A gyártó által ajánlott, kötelezettség nélküli irányárak. Az árak szakkereskedőnként eltérőek lehetnek.  
Áfa nélkül. | Áfával együtt.

Tartozékok CT elszívómobilhoz		Ár, (Ft)*	Cikkszám
<b>CLEANTEC szűrőzsák</b>			
<b>SELF-CLEAN szűrőzsák</b> Az összes változat: felszerelve a következőkkel: optimális szűrőzsák-térfogat kihasználás és tartósan magas elszívóteljesítmény a Selfclean-szűrőzsák révén, a csomag tartalma 5 Darab			
	<b>SC FIS-CT 26/5</b> CT 26-hoz	<b>15.700</b> 19.939	496187
	<b>SC FIS-CT 36/5</b> CT 36-hoz	<b>17.200</b> 21.844	496186
	<b>SC FIS-CT 48/5</b> CTL 48 számára	<b>18.600</b> 23.622	497539
<b>Porgyűjtő zsák</b> Az összes változat: felszerelve a következőkkel: a normál kiépítésű CT esetén (AC nélkül) nem alkalmazható, a csomag tartalma 5 Darab			
	<b>ENS-CT 26 AC/5</b> CT 26 AC modellekhez	<b>13.700</b> 17.399	496216
	<b>ENS-CT 36 AC/5</b> CT 36 AC/CTL 36 E AC HD számára	<b>14.900</b> 18.923	496215
	<b>ENS-CT 48 AC/5</b> a CT/CTL/CTM 48 AC gépéhez	<b>16.100</b> 20.447	497540
<b>Biztonsági szűrőzsák</b> Az összes változat: felszerelve a következőkkel: kétrétegű, a csomag tartalma 3 Darab			
	<b>FIS-CTH 26/3</b> CTH 26 számára	<b>22.300</b> 28.321	497541
	<b>FIS-CTH 48/3</b> CTH 48 számára	<b>25.100</b> 31.877	497542







## Alapanyagaink. FSC™ tanúsítvánnyal rendelkező forrásokból.











The mark of  
responsible forestry

A Festool kínálatában lévő szűrőzsákok felelősségteljes erdőgazdálkodásból és más ellenőrzött forrásokból származnak. A Forest Stewardship Council™ (FSC™) pecsétjével vannak ellátva, ami azt jelenti, hogy a beszállítási lánc minden állomása FSC tanúsítvánnyal rendelkezik. Figyelje az FSC pecséttel jelölt termékeket.



További, FSC tanúsítvánnyal rendelkező termékek: lásd 247. oldal

Tartozékok CT elszívómobilhoz		Ár, (Ft)*	Cikkszám
<b>CLEANTEC szűrőzsák</b>			
<b>Longlife-szűrőzsák</b> Az összes változat: felszerelve a következőkkel: csak egészséget nem károsító porok felszívására használható, nagy szilárdságú, hosszú élettartamú, 3-rétegű poliészter-filcből, finom porhoz nem alkalmas			
	<b>Longlife-FIS-CT SYS</b> CT SYS és CTC SYS típusúhoz, több szűrőzsák a porok ártalmatlanításához	<b>23.700</b> 30.099	500642
	<b>LL-FIS-CT MINI/MIDI-2/CT15</b> CT MINI, CT MINI I, CT MIDI és CT MIDI I típusúhoz a 2019-es évjáratától, CTC MINI/MIDI, valamint CT 15 típusúhoz, töltési térfogat max. 15 l	<b>49.800</b> 63.246	204309
	<b>Longlife-FIS-CTL MINI</b> CT MINI típusúhoz 2018-as évjáratig	<b>30.500</b> 38.735	499703
	<b>Longlife-FIS-CTL MIDI</b> CT MIDI típusúhoz 2018-as évjáratig	<b>43.600</b> 55.372	499704
	<b>Longlife-FIS-CT 26</b> CT 26-hoz	<b>60.400</b> 76.708	496120
	<b>Longlife-FIS-CT 36</b> CT 36-hoz	<b>63.600</b> 80.772	496121
	<b>Longlife-FIS-CT 48</b> CTL 48 számára	<b>66.700</b> 84.709	498506

Tartozékok CT elszívómobilhoz		Ár, (Ft)*	Cikkszám
<b>CLEANTEC szűrőzsák</b>			
<b>Longlife-szűrőzsák</b> Az összes változat: felszerelve a következőkkel: csak egészséget nem károsító porok felszívására használható, nagy szilárdságú, hosszú élettartamú, 3-rétegű poliészter-filcből, finom porhoz nem alkalmas			
	<b>Longlife-FIS-CT 22</b> CT 22-höz	<b>60.400</b> 76.708	456737
	<b>Longlife-FIS-CT 33</b> CT 33-hoz	<b>63.600</b> 80.772	456738
<b>Szűrőzsák</b>			
	<b>FIS-CT 22/5</b> CT 22-höz, a csomag tartalma 5 Darab	<b>15.700</b> 19.939	452970
	<b>FIS-CT 22/20</b> CT 22-höz, a csomag tartalma 20 Darab	<b>55.900</b> 70.993	494631
	<b>FIS-CT 33/5</b> CT 33-hoz, a csomag tartalma 5 Darab	<b>17.200</b> 21.844	452971
	<b>FIS-CT 33/20</b> CT 33-hoz, a csomag tartalma 20 Darab	<b>61.100</b> 77.597	494632
	<b>FIS-CT 44/5</b> CT 44-hez, a csomag tartalma 5 Darab	<b>18.600</b> 23.622	452972
	<b>FIS-CT 55/5</b> CT 55-höz, a csomag tartalma 5 Darab	<b>20.000</b> 25.400	452973

		Ár, (Ft)*	Cikkszám
<b>SR szűrő</b>			
	<b>Főszűrő NANO HF-SRM 45-LHS 225</b> SRM 45 E-PLANEX, VCP 450 E-L, VCP 450 E-M készülékekhez, Nano	<b>22.100</b> 28.067	496406

\* A gyártó által ajánlott, kötelezettség nélküli irányárak. Az árak szakkereskedőnként eltérőek lehetnek.  
Áfa nélkül. | Áfával együtt.

Tartozékok SR mobil elszívóhoz		Ár, (Ft)*	Cikkszám
<b>SR szűrőzsák</b>			
<b>Szűrőzsák</b> Az összes változat: felszerelve a következőkkel: a csomag tartalma 5 Darab			
	<b>FIS-SRM 45 /5</b> SRM 45 LE-EC-hez	<b>18.500</b> 23.495	493775
	<b>FIS-SRM 45-LHS 225 /5</b> SRM 45 E-PLANEX, VCP 450 E-L, VCP 450 E-M készülékekhez	<b>15.200</b> 19.304	495014

SR-szűrők és szűrőzsákok a kifutó modellekhez		Ár, (Ft)*	Cikkszám
<b>Kétrétegű szűrőzsák</b> Az összes változat: felszerelve a következőkkel: a csomag tartalma 5 Darab			
	<b>FIS-SR 5/6 /5</b> SR5-höz, SR6-hoz, kétrétegű	<b>17.400</b> 22.098	483143
	<b>FIS-SR 12/14 /5</b> SR12-höz, SR14-hez	<b>22.000</b> 27.940	483142
	<b>FIS-SR 150 /5</b> SR151-hez, SRM152-höz	<b>17.400</b> 22.098	488460
	<b>FIS-SR 200 /5</b> SR200-hoz, SR201-hez, SR203-hoz	<b>19.000</b> 24.130	487070
	<b>FIS-SR 300 /5</b> SR301-hez, SR303-hoz, SRM312-höz	<b>24.600</b> 31.242	487790
	<b>FIS-SR 202 /5</b> SR202-höz, SR212-höz, SRH204-hez, SR200-hoz, SR201-hez, SR203-hoz	<b>32.400</b> 41.148	487482

Tartozékok a CT elszívómobilokhoz és az SR elszívőkészülékekhez		Ár, (Ft)*	Cikkszám
<b>CT-tartozék</b>			
	<b>Tömlőtartó CT-SG</b> CT 11, 22, 33, 44, 55 modellekhez, az elszívótömlő és a hálózati kábel tárolására, a megfelelő tömlő méretek: plug it-tömlő D 22 x 3,5 m / D 27 x 3,5 m / D 27 x 5 m / D 36 x 3,5 m / D 50 x 2,5 m / IAS 2-3500 AS, nem felel meg a CT 26/36/48-hoz, méret [h x sz x m] 530 x 360 x 110 mm	<b>18.400</b> 23.368	494388

## Kényelem ellenőrzés alatt. Tolókeret CT MINI/MIDI-hez.

A tolókeret megkönnyíti a CT MINI és a CT MIDI elszívómobil szállítását, használaton kívül pedig besüllyeszthető. A tolókereten található praktikus tartónak köszönhetően a tisztítótartozék helytakarékosan tárolható, és azonnal kéznél van, ha szükség van rá.

További tudnivalók a következő oldalon: 183





Tartozékok a CT elszívómobilokhoz és az SR elszívőkészülékekhez		Ár, (Ft)*	Cikkszám
<b>CT-tartozék</b>			
<b>Szerszámtartó</b>			
	<b>WHR-CT</b> CT 26/36-hoz, szerszámtartó csiszolóhoz horganyzott célből, egy elektromos vagy sűrített levegős gép biztonságos és ergonomikus tárolásához	<b>19.400</b> 24.638	496122
	<b>WHR-CT LHS 2</b> a CT 36 PLANEX-hez, praktikus fogantyúval, pakolási lehetőséggel csiszolóanyagok, Interface-Pad és más kis alkatrészek számára, egyszerű rögzítés a Festool elszívókra T-LOC vagy SYS-Dock rendszerrel, minden PLANEX hosszúszerű falcsiszolóhoz illik	<b>12.300</b> 15.621	205274
<b>Tolókeret</b>			
	<b>SB-CT 26/36</b> CT 26/36-hoz, az elszívómobil kényelmesen tolható vele, elszívófej tartóval	<b>29.400</b> 37.338	495802
	<b>SB-CT 48</b> CTL 48 számára, az elszívómobil kényelmesen tolható vele, elszívófej tartóval	<b>52.000</b> 66.040	497295
	<b>SB-CT MINI/MIDI-2/CT15</b> CT MINI, CT MINI I, CT MIDI és CT MIDI I típushoz, 2019-es évjáratától, valamint CT 15 típushoz, CTC MINI/MIDI-hez nem alkalmas, használaton kívül betolható tolókeret, acél- és alumínium csövekből, praktikus tartóval a tisztítási tartozékok [kézi cső, hosszabítócső és padló szívófej] tárolásához, valamint tartó a kézi cső számára padló szívófej szivócsővel, kábel-feltekerítés	<b>32.600</b> 41.402	204310
	<b>Tárolódoboz AB-CTC MINI/MIDI</b> CTC MINI és CTC MIDI típushoz, akkumulátorok és tisztítási tartozékok elhelyezéséhez	<b>10.000</b> 12.700	577213
	<b>Tolóretesz VS-CT AC/SRM45 PLANEX</b> a CT AC / CT 36 AC PLANEX-hez, extrém vákuumról gondoskodik a tartályban, a szűrőletisztítás még erősebb lesz	<b>19.100</b> 24.257	497926
	<b>Adapter AD-WCR</b> adapter WCR és/vagy VE CT 26/36/48 levegő-előkészítő egység szereléséhez CT 48 EC és CT 48 EC B22 esetén	<b>24.100</b> 30.607	498805
	<b>Sys-Adapter SYS-AP-CT 36 HD</b> CT 36 E HD-AC, CT 26 HD, VCP 260 E-L AC, VCP 260 E-M AC, VCP 260 E-H, a 2011-es gyártási évtől, VCP 360 E-L AC, VCP 360 E-M AC, VCP 480 E-L AC, VCP 480 E-M AC számára, Systainer tároló elszívóra rögzítéséhez	<b>13.900</b> 17.653	768115
	<b>Vákuumszorítású szívófej CT-W</b> CT elszívó és D 27 elszívótömlő számára, rugalmas segítség a munkadarabok függőleges és vízszintes felületen való gyors beszorítására és rögzítésére, max. befogási magasság 50 mm, max. terhelés 3 kg, méret (h x sz x m) 130 x 80 x 50 mm, súly 0,35 kg	<b>14.500</b> 18.415	500312
	<b>Hordpánt SYS-TG</b> CT-SYS, CTC-SYS típushoz és minden Systainer T-LOC-hoz, a CTL SYS és a Systainer könnyen szállítható, max. terhelés 20 kg	<b>7.400</b> 9.398	500532
		<b>Ár, (Ft)*</b>	<b>Cikkszám</b>
<b>CT tartozékok, sűrített levegős gépekhez</b>			
	<b>Levegőelőkészítő egység VE-CT 26/36/48</b> LE-kivitelű CT 26/36/48 modellekhez, nyomásszabályozó, kondenzvíz-gyorsleeresztő, olajos és olajmentes sűrített levegő-kimenet gyorscsatlakozóval	<b>173.500</b> 220.345	495886

\* A gyártó által ajánlott, kötelezettség nélküli irányárak. Az árak szakkereskedőnként eltérőek lehetnek.  
Áfa nélkül. | Áfával együtt.

# 07 Fúrás és csavarozás





**186** CXS, TXS  
akkus fúró-csavarbehajtó



**187** T 18+3, C 18  
akkus fúró-csavarbehajtó



**194** TID 18  
akkus ütvecsavarozó



**196** BHC 18  
akkus fúrókalapács



**198** DURADRIVE  
akkus szárazépítési csavarbehajtó



**188** Akkus QUADRIVE  
(ütve)fúró-csavarbehajtó

Új

# Nem kell nagynak lenni a nagy teljesítményhez. Akkus fúró-csavarbehajtó XS méretben.

A kompakt XS akkus fúró-csavarbehajtóban figyelemre méltó forgatónyomaték rejlik, amely a nehezen hozzáférhető helyeken is keményen megállja a helyét. A rendkívül rövid kialakítás és a kiegyensúlyozott súlyeloszlás révén gyorsan elvégezhető a fej fölötti vagy a sarkokban végzett munkák. Az XS-osztály sokoldalú segítség igényes alkalmazásokhoz, függetlenül a körülményektől.



## Akkus fúró-csavarbehajtó CXS

Ergonomikus C-kialakításban.



## Akkus fúró-csavarbehajtó TXS

Klasszikus T-kialakításban.



### Gyorsan hozzáférhető

Nemcsak gyorsan kéznél van, hanem a kéz is szabad a megfelelő pillanatban: az övcsipesz tetszőlegesen áthelyezhető a jobb-, illetve a balkezések számára – szerszám nélkül.

### Meglepően erőteljes

A 10,8 V-os lítium-ion akkuegységekkel a CXS minden kihíváson felülkerekedik. A kontrollált erő kifejtés érdekében a fordulatszám 12 fokozatban, precízen beállítható.



# Fúráshoz és csavarozáshoz gyors váltásban.

## A C és T 18 osztályú akkus fúró-csavarbehajtók.

A fúrás és csavarozás közbeni teljes rugalmassághoz: a teljesen elektronikus forgatónyomaték-beállítás, a CENTROTEC gyors szerszámcsererendszer, a derékszög- és excenterfeltét, illetve a mélységütköző az összes fúrási és csavarozási alkalmazást megoldja. A Li-HighPower akkuegység és a szénkefe nélküli és ezáltal karbantartásmentes EC-TEC motor révén a C 18 és T 18+3 akkus fúró-csavarbehajtó könnyű, hosszú élettartamú és kitartó.



Szénkefe nélküli  
EC-TEC motor



### Akkus fúró-csavarbehajtó C 18

Teljesítmény és kitartás ergonomikus C-kialakításban.

### Akkus fúró-csavarbehajtó T 18+3

Teljesítmény és kitartás klasszikus T-kialakításban.



Szénkefe nélküli  
EC-TEC motor



#### Kiváló teljesítmények

A Festool az EC-TEC motortechnológiát ötvözte az intelligens motorkezeléssel, és ezzel döntően továbbfejlesztette. A szénkefe nélküli EC-TEC motor kopásmentesen működik, az akkumulátor energiáját szinte veszteségmentesen alakítja át teljesítménnyé. Ezáltal a C-és T-csavarozók a teljesítményosztályukban rendkívüli hatásokkal rendelkeznek. Emellett az elektronikus motorkezelés hosszabb élettartamot is garantál: mikroprocesszorok felügyelik és vezérlik a motor hőmérsékletét, feszültségét és áramfelvételét, az elektronikát és az akkumulátort.

#### A legszűkebb helyen

A derékszög-feltét ideális megoldás a hajlatokban és szögletekben végzett csavarozáshoz, és a szűk szögben hozzáférhető, rejtett csavarok eléréséhez.



## Tiszta erő, 4 fokozatban adagolva.

### A QUADRIVE akkus fúró-csavarbehajtó – ütéssel és ütés nélkül.

Erőtéljes. Sokoldalú. 4 fokozattal minden alkalmazáshoz. Az eddigi legjobb kapcsolási elvvel. Mindegy, hogy fában vagy fémben: a két QUADRIVE különlegesen strapabíró, szénkefe nélküli EC-TEC motorja kiemelkedően terhelhető és kitartó. A legkülönbözőbb alkalmazási lehetőségeket biztosítja a számos előtét, a tökéletesen hozzáhangolt tartozékokkal.

#### Akkus fúró-csavarbehajtó QUADRIVE TDC 18/4

Intenzív nyomatékú csavarozási  
és fúrási munkákhoz nagy átmérők  
esetén...



Új



Szénkefe nélküli  
EC-TEC motor



Új



Szénkefe nélküli  
EC-TEC motor



#### Akkus ütvefúró-csavarbehajtó QUADRIVE TPC 18/4

... rákapcsolható axiális ütvefúrással falazatban  
és téglában max. 10 mm-ig.





#### Optimalizált fokozatváltás

Gyors, biztonságos, közvetlen! Tetszőleges kapcsolás minden irányba – minden fokozatból közvetlenül bármely fokozatba, köztes lépcső nélkül. A rögzített ütközők egyértelmű bereteszelést tesznek lehetővé. Szükség esetén lehetséges a gyors visszakapcsolás.

#### IoT a Work alkalmazáson át

Bluetooth® akkuval történő üzemeltetésnél a szoftverfrissítés, a javítási megbízás szervíz esetén, valamint számos további funkció is alkalmazható: balkezesek számára a jobb/bal forgásirányváltó átfordítható, a LED fényereje és a világítás időtartama is a Work alkalmazással vezérelhető.

További információk IoT-kompatibilis gépeinkről: 6. oldal



## Készen áll. A verhetetlen pároshoz

Tiszta csavarozóerő 4 fokozatban és mestermű a fűrészek közt – a két nagyszerű új Festool akkus gép megkönnyíti a mindennapi munkálatokat.

A TSC 55 K-ról további információk: 48. oldal



#### Vége a veszélyes visszarúgásoknak.

A Festool a QUADRIVE-ot, valamint az új generációs TSC 55 K akkus merülőfűrészeket bővítette az intelligens KickbackStop funkcióval. Egy szempillantásnál is gyorsabban felismeri az érzékelő a gép leblokkolását, és leállítja a motort a másodperc törtrésze alatt. Ezáltal a sérülésveszély minimálisra csökken.



## 07 Fúrás és csavarozás



Műszaki adatok	CXS	TXS	C 18	T 18+3	TDC 18/4	TPC 18/4
Akkumulátorfeszültség (V)	10,8	10,8	18	18	18	18
Fokozatok	2	2	2	2	4	4
Üresjárat fordulatszám 1./2. fokozat (min <sup>-1</sup> )	0 – 430/0 – 1.300	0 – 430/0 – 1.300	0 – 450/0 – 1.500	0 – 450/0 – 1.500	0 – 500/0 – 800	0 – 500/0 – 800
Üresjárat fordulatszám 3./4. fokozat (min <sup>-1</sup> )	–	–	–	–	0 – 2.350/0 – 3.600	0 – 2.350/0 – 3.600
Max. ütésszám (min <sup>-1</sup> )	–	–	–	–	–	57.600
Furatátmérő fában/acélban (mm)	12/8	12/8	40/13	45/13	70/13	70/13
Furatátmérő falazatban (tégla) (mm)	–	–	–	–	–	10
Forgatónyomaték beállítása 1./2. fokozat (Nm)	0,3 – 3,4	0,3 – 3,4	0,8 – 8/0,5 – 6	0,8 – 8/0,5 – 6	2 – 20/2 – 20	2 – 20/2 – 20
Max. forgatónyomaték fában/acélban (Nm)	10/16	10/16	27/45	35/50	50/75	50/75
Fúrótokmány befogás mérete (mm)	1 – 10	1 – 10	1,5 – 13	1,5 – 13	1,5 – 13	1,5 – 13
Akkukapacitás (Ah)	2,6	2,6	4	4	4/5,2	4/5,2
Súly akkumulátorral (kg)	0,9	0,9	1,7	1,7	1,9/2	1,9/2

### Csavarozás fában, max. átmérő:







3 × 15	●	●	○	–	–	–
4 × 35	●	●	●	○	○	○
5 × 40	●	●	●	●	●	●
6 × 80	○	○	●	●	●	●
6 × 120	–	–	●	●	●	●
8 × 220	–	–	○	●	●	●
8 × 300	–	–	–	○	●	●
10 × 300	–	–	–	–	○	○

### Fúrás fában, max. átmérő:

3	●	●	○	○	○	○
15	○	○	●	●	●	●
35	–	–	●	●	●	●
45	–	–	○	●	●	●
50	–	–	–	–	●	●
70	–	–	–	–	○	○

kiválóan megfelel ●  
megfelel ○



Szállítási terjedelem		Ár, (Ft)*	Cikkszám
	<b>CXS</b> Az összes változat: felszerelve a következőkkel: 2 x akku csomag BP-XS, MXC töltőkészülék, CENTROTEC szerszámtokmány, CENTROTEC BH 60 CE-Imp mágneses bittartó, 10 mm-es FastFix gyorsbefogó fúrótokmány, PZ 2 bit, övcsipesz, SYS3 M 137 Systainer		
	<b>CXS 2,6-Plus</b>	<b>87.700</b> 111.379	576092
	<b>CXS 2,6-Set</b> XS sarokfej	<b>109.900</b> 139.573	576093
	<b>TXS</b> Az összes változat: felszerelve a következőkkel: 2 x akku csomag BP-XS, MXC töltőkészülék, CENTROTEC szerszámtokmány, CENTROTEC BH 60 CE-Imp mágneses bittartó, 10 mm-es FastFix gyorsbefogó fúrótokmány, PZ 2 bit, övcsipesz, SYS3 M 137 Systainer		
	<b>TXS 2,6-Plus</b>	<b>87.700</b> 111.379	576101
	<b>TXS 2,6-Set</b> XS sarokfej	<b>109.900</b> 139.573	576102
	<b>C 18</b> Az összes változat: felszerelve a következőkkel: CENTROTEC szerszámtokmány, CENTROTEC BH 60 CE-Imp mágneses bittartó, FastFix 13 mm KC 13-1/2-K-FFP gyorsbefogó fúrótokmány, PZ 2 bit, övcsipesz, SYS3 M 187 Systainer		
	<b>C 18-Basic</b> akku nélkül, töltőkészülék nélkül	<b>90.700</b> 115.189	576434
	<b>C 18 HPC 4,0 I-Plus</b> 2 x BP 18 Li 4,0 HPC-ASI akkuegység, TCL 6 gyorstöltő készülék	<b>186.200</b> 236.474	576435
	<b>C 18 HPC 4,0 I-Set</b> 2 x BP 18 Li 4,0 HPC-ASI akkuegység, TCL 6 gyorstöltő készülék, FastFix derékszög-feltét, FastFix excenter-előtét	<b>227.200</b> 288.544	576992
	<b>T 18+3</b> Az összes változat: felszerelve a következőkkel: CENTROTEC szerszámtokmány, CENTROTEC BH 60 CE-Imp mágneses bittartó, FastFix 13 mm KC 13-1/2-K-FFP gyorsbefogó fúrótokmány, övcsipesz		
	<b>T 18+3-Basic</b> akku nélkül, töltőkészülék nélkül, PZ 2 bit, SYS3 M 187 Systainer	<b>90.700</b> 115.189	576448
	<b>T 18+3 HPC 4,0 I-Plus</b> 2 x BP 18 Li 4,0 HPC-ASI akkuegység, TCL 6 gyorstöltő készülék, PZ 2 bit, SYS3 M 187 Systainer	<b>186.200</b> 236.474	576446
	<b>T 18+3 HPC 4,0 I-Set</b> 2 x BP 18 Li 4,0 HPC-ASI akkuegység, TCL 6 gyorstöltő készülék, PZ 2 bit, FastFix derékszög-feltét, FastFix excenter-előtét, SYS3 M 187 Systainer	<b>227.200</b> 288.544	576989
	<b>T 18+3/PSC 420 I-Set</b> T18+3 akkus fúró-csavarbehajtó, PSC 420 EB szűrőfűrész, 2 x BP 18 Li 4,0 HPC-ASI akkuegység, TCL 6 gyorstöltő készülék, Bit-választék twinBOX Mix BB-MIX, 2 x szűrőfűrészlap készlet: 1x WOOD FINE CUT S 75/2,5 und 1x WOOD UNIVERSAL S 75/4 FSG, kipattogzásgátló, SYS3 M 237 Systainer	<b>309.000</b> 392.430	576529
	<b>TDC 18/4</b> Az összes változat: felszerelve a következőkkel: CENTROTEC szerszámtokmány, CENTROTEC BH 60 CE-Imp mágneses bittartó, 13 mm-es FastFix gyorsbefogó fúrótokmány, PZ 2 bit, kiegészítő fogantyú, övcsipesz, SYS3 M 187 Systainer		
	<b>TDC 18/4 I-Basic</b> akku nélkül, töltőkészülék nélkül	<b>108.800</b> 138.176	575601
	<b>TDC 18/4 5,2/4,0 I-Plus</b> BP 18 Li 4,0 HPC-ASI akkuegység, BP 18 Li 5,2 ASI akkuegység, TCL 6 gyorstöltő készülék	<b>204.300</b> 259.461	575602
	<b>TDC 18/4 5,2/4,0 I-Plus-SCA</b> BP 18 Li 4,0 HPC-ASI akkuegység, BP 18 Li 5,2 ASI akkuegység, SCA 8 gyorstöltő készülék	<b>215.800</b> 274.066	576766
<b>TDC 18/4 5,2/4,0 I-Set</b> BP 18 Li 4,0 HPC-ASI akkuegység, BP 18 Li 5,2 ASI akkuegység, TCL 6 gyorstöltő készülék, FastFix derékszög-feltét	<b>248.300</b> 315.341	577243	
	<b>TPC 18/4</b> Az összes változat: felszerelve a következőkkel: CENTROTEC szerszámtokmány, CENTROTEC BH 60 CE-Imp mágneses bittartó, 13 mm-es FastFix gyorsbefogó fúrótokmány, PZ 2 bit, kiegészítő fogantyú, övcsipesz, SYS3 M 187 Systainer		
	<b>TPC 18/4 I-Basic</b> akku nélkül, töltőkészülék nélkül	<b>112.500</b> 142.875	575604
	<b>TPC 18/4 5,2/4,0 I-Plus</b> BP 18 Li 4,0 HPC-ASI akkuegység, BP 18 Li 5,2 ASI akkuegység, TCL 6 gyorstöltő készülék	<b>208.000</b> 264.160	575605
	<b>TPC 18/4 5,2/4,0 I-Plus-SCA</b> BP 18 Li 4,0 HPC-ASI akkuegység, BP 18 Li 5,2 ASI akkuegység, SCA 8 gyorstöltő készülék	<b>219.800</b> 279.146	576771
	<b>TPC 18/4 5,2/4,0 I-Set</b> BP 18 Li 4,0 HPC-ASI akkuegység, BP 18 Li 5,2 ASI akkuegység, TCL 6 gyorstöltő készülék, FastFix derékszög-feltét	<b>252.800</b> 321.056	577247
<b>TPC 18/4 5,2/4,0 I-Set/XL</b> BP 18 Li 4,0 HPC-ASI akkuegység, BP 18 Li 5,2 ASI akkuegység, TCL 6 gyorstöltő készülék, FastFix derékszög-feltét, FastFix DC UNI FF mélységűtköző	<b>269.000</b> 341.630	577248	

\* A gyártó által ajánlott, kötelezettség nélküli irányárak. Az árak szakkereskedőnként eltérőek lehetnek. Áfa nélkül. | Áfával együtt.

## 07 Fúrás és csavarozás

Tartozékok	Ár, (Ft)*	Cikkszám
 <p><b>Szerszámtokmány WH-CE CENTROTEC</b> minden, CENTROTEC csatlakozással ellátott Festool akkus fúró-csavarbehajtóhoz és fúrógéphez (kivéve DR 20/DRP 20)</p>	<p><b>9.100</b> 11.557</p>	492135
 <p><b>Gyorsbefogó fúrótokmány BF-FX 10</b> Festool CXS akkus fúró-csavarbehajtóhoz, befogó FastFix, befogási tartomány 1 – 10 mm</p>	<p><b>21.200</b> 26.924</p>	499949
 <p><b>Gyorsbefogó fúrótokmány KC 13-1/2-K-FFP</b> minden Festool akkus fúró-csavarbehajtóhoz, akkus ütvefúró-csavarbehajtóhoz, fúrógéphez (kivéve DR 20/DRP 20) és a CENTROTEC csatlakozással ellátott ütvefúró géphez, ütvefúrásálló, műanyag gyűrű, szorítóerő biztosítással, befogó FastFix, befogási tartomány 1,5 – 13 mm</p>	<p><b>22.200</b> 28.194</p>	769067
 <p><b>Gyorsbefogó fúrótokmány KC 13-1/2-MMFP</b> minden Festool akkus fúró-csavarbehajtóhoz, akkus ütvefúró-csavarbehajtóhoz, fúrógéphez (kivéve DR 20/DRP 20) és a CENTROTEC csatlakozással ellátott ütvefúró géphez, ütvefúrásálló, fémgűrű, kiegészítő szorítóerő biztosítással, befogó FastFix, befogási tartomány 1,5 – 13 mm</p>	<p><b>25.400</b> 32.258</p>	577072
 <p><b>Szög-előtét AN-UNI</b> TPC 18/4, TDC 18/4 típusúhoz és minden FastFix befogós Festool C és T akkus fúró-csavarbehajtóhoz (kivéve CXS/TXS), gyors szögbeállítás a zöld gyűrű egyszerű elforgatásával – az előtétet nem kell már levenni a gépről, max. csavarméret puhafában 10 x 300 mm, befogó FastFix</p>	<p><b>48.400</b> 61.468</p>	205222
 <p><b>Excenter-előtét EX-UNI</b> TPC 18/4, TDC 18/4 típusúhoz és minden FastFix befogós Festool C és T akkus fúró-csavarbehajtóhoz (kivéve CXS/TXS), gyors szögbeállítás a zöld gyűrű egyszerű elforgatásával – az előtétet nem kell már levenni a gépről, max. csavarméret puhafában 6 x 100 mm</p>	<p><b>41.000</b> 52.070</p>	205223
 <p><b>Adapter AD-3/8" FF</b> minden Festool akkus fúró-csavarbehajtóhoz, akkus ütvefúró-csavarbehajtóhoz, fúrógéphez (kivéve DR 20/DRP 20) és a CENTROTEC csatlakozással ellátott ütvefúró géphez, a DIN 3121 szabványnak (gépi meghajtású csavarozók) megfelelő 3/8"-es négylapos tűzökulcs csatlakozásához, befogó FastFix</p>	<p><b>22.600</b> 28.702</p>	769064
 <p><b>Mélységütköző DD-DC</b> TPC 18/4, TDC 18/4 típusúhoz és minden FastFix befogós Festool C és T akkus fúró-csavarbehajtóhoz (kivéve CXS/TXS), max. csavarméret puhafában 6 x 100 mm</p>	<p><b>40.600</b> 51.562</p>	493539
 <p><b>Mélységütköző DC UNI FF</b> minden Festool akkus fúró-csavarbehajtóhoz, akkus ütvefúró-csavarbehajtóhoz, fúrógéphez (kivéve DR 20/DRP 20) és a CENTROTEC csatlakozással ellátott ütvefúró géphez, 17 mm-es + 23 mm-es átmérőjű ütközőhüvely, PH 2 bit, 8-as kulcsnyílású tűzökulcs, max. csavarméret puhafában 6 x 100 mm, befogó FastFix</p>	<p><b>43.200</b> 54.864</p>	769126
 <p><b>Védőgyűrű PR D17-DC UNI FF 5x</b> DC UNI FF-hez, 5 védőgyűrű 17 mm-es átmérőjű ütközőhüvellyel, a csomag tartalma 5 Darab, d 17 mm</p>	<p><b>1.600</b> 2.032</p>	768125
 <p><b>Védőgyűrű PR D23-DC UNI FF 5x</b> DC UNI FF-hez, 5 védőgyűrű 23 mm-es átmérőjű ütközőhüvellyel, a csomag tartalma 5 Darab, d 23 mm</p>	<p><b>1.600</b> 2.032</p>	768127
 <p><b>Dugókulcs SW 3/8"-DC UNI FF 2x</b> DC UNI FF mélységütközőhöz, 2 db 3/8"-as kulcsnyílású tűzökulcs golyós szorítóval, kulcsnyílás 3/8", a csomag tartalma 2 Darab</p>	<p><b>5.600</b> 7.112</p>	768165
 <p><b>Dugókulcs SW 8-DC UNI FF 2x</b> DC UNI FF mélységütközőhöz, 2 db 8-as kulcsnyílású tűzökulcs golyós szorítóval, kulcsnyílás 8 mm, a csomag tartalma 2 Darab</p>	<p><b>5.600</b> 7.112</p>	768113
 <p><b>Kiegészítő fogantyú AHS-43/230</b> QUADRIVE TPC 18/4 és TDC 18/4 típusúhoz, nagyobb forgatónyomatékok felvételére, kiegészítő biztosítással a véletlen kioldás ellen, befogó átmérője 43 mm, hosszúság 230 mm</p>	<p><b>5.200</b> 6.604</p>	577073
 <p><b>Kiegészítő fogantyú AH-43/230</b> minden QUADRILL DR 18/4 és PD 20/4 számára, nagyobb forgatónyomatékok felvételére, befogó átmérője 43 mm, hosszúság 230 mm</p>	<p><b>5.200</b> 6.604</p>	768613
 <p><b>Kiegészítő fogantyú AH-43/185</b> QUADRIVE DRC 18/4, PDC 18/4 és BHC 18 típusúhoz, nagyobb forgatónyomatékok felvételére, befogó átmérője 43 mm, hosszúság 185 mm</p>	<p><b>4.200</b> 5.334</p>	768615
 <p><b>Szög-előtét XS-AS</b> CXS és TXS akkus fúró-csavarozóhoz, szűk helyen végzett munkákhoz, max. csavarméret puhafában 5 x 40 mm</p>	<p><b>28.000</b> 35.560</p>	497951
 <p><b>Akku- és töltőtechnológia</b> a 28. oldaltól</p>		

Gyors folyamatok a CENTROTEC gyorscserélő rendszerrel és a FastFix feltétekkel – szerszám nélkül.

Új

**AN-UNI derékszög feltét**

Gyors szögállítás a zöld gyűrű egyszerű elforgatásával. A feltétet nem kell leoldani a gépről.

**DD-DC mélységütköző**

Mélységhatárolt csavarozáshoz, például szárazépítési csavarozásnál. Lehetővé teszi a csavarok kihajtását az előtét levétele nélkül. Keskeny előtét jó rálátással a csavarozás helyére.

Új

**EX-UNI excenteres előtét**

Gyors szögállítás a zöld gyűrű egyszerű elforgatásával. Ideális szegélyhez közeli csavarozáshoz.



**KC 13-1/2-MMFP gyorsbefogó fúrótokmány**

Hengeres száruk befogásához. Optimális szorítóerőt biztosít a véletlen, nem akaratlagos kinyílás ellen gyors fordulatszámmoknál.

**AD-3/8" FF adapter**  
3/8"-os dugókulcsok befogásához.

**DC UNI FF mélységütköző**

Lenyomatmentes munkavégzés a gumírozott védőgyűrűnek köszönhetően – ismételhető pontosságú csavarozásokhoz, például homlokzatoknál vagy teraszoknál.

**CENTROTEC szerszámtokmány**

Szerszámtokmány fúrótokmány és bittartó is egyben: 50%-kal kisebb és 80%-kal könnyebb, mint egy hagyományos fúrótokmány!  
Villámgyors szerszámcserét tesz lehetővé, és minden FastFix csatlakozós Festool akkus fúró-csavarbehajtóhoz illik.

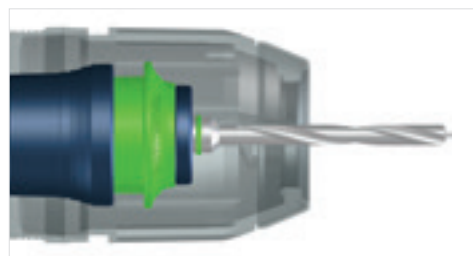

# A gép, amely kiállja az idő próbáját!

## Az akkus ütvecsavarozó.

A kiemelkedően robusztus ütőmű és hosszú élettartam meggyőző. Ezen felül a TID 18 az 1/4"-os szerszámbefogóval csak a csavart forgatja – és nem a csuklót: erről az erőt rabló ellentétes irányú nyomaték nélküli tangenciális ütőmű gondoskodik. Fáradságmentes és kitartó munkavégzést tesz lehetővé a mindössze 960 grammos súly is.



### Akkumulátoros ütvecsavarozó TID 18

A TID 18 a legújabb generációs, szénkefe nélküli, különösen erős EC-TEC motorral és rendkívül robusztus ütőművével a korlátlan, hosszú idejű használhatóságot képviseli.



Szénkefe nélküli  
EC-TEC motor

Műszaki adatok	TID 18
Akkumulátorfeszültség (V)	18
Fokozatok	3 + T-Modus
Üresjárat fordulatszám 1./2./3. fokozat (min <sup>-1</sup> )	0 – 1.200/ 0 – 2.000/0 – 3.200
Max. ütésszám (min <sup>-1</sup> )	4.500
Max. forgatónyomaték (Nm)	180
Max. csavarméret puhafában (mm)	8 x 220
Szerszámbefogó	1/4"
Akkukapacitás (Ah)	4
Súly akkumulátorral (kg)	1,5



#### Intelligens erőgép.





A TID 18 akkus ütvefúró-csavarozó rendkívül nagy teljesítménnyel és három fordulatszám-fokozattal biztosítja az anyagnak megfelelő munkavégzést. Ezen túlmenően okos is: az önfúró csavarokhoz való T üzemmód felismeri az átmenetet a lemezből a fába és automatikusan illeszti a fordulatszámot.



#### Ergonomikus

A kompakt felépítés kitarító, fáradságmentes, precíz munkavégzést tesz lehetővé a nehezen hozzáférhető helyeken is.

Szállítási terjedelem		Ár, (Ft)*	Cikkszám
<b>TID 18</b>	<b>Az összes változat: felszerelve a következőkkel: övcsipesz</b>		
	<b>TID 18-Basic</b> akku nélkül, töltőkészülék nélkül, SYS3 M 187 Systainer	<b>107.300</b> 136.271	576481
	<b>TID 18 HPC 4,0 I-Plus</b> 2 x BP 18 Li 4,0 HPC-ASI akkuegység, TCL 6 gyorstöltő készülék, SYS3 M 187 Systainer	<b>203.200</b> 258.064	576482
	<b>TID 18 HPC 4,0 I-Set T18</b> TID 18 akkus ütvecsavarozó, T18+3 akkus fúró-csavarbehajtó, 2 x BP 18 Li 4,0 HPC-ASI akkuegység, TCL 6 gyorstöltő készülék, FastFix 13 mm KC 13-1/2-K-FFP gyorsbefogó fúrótokmány, SYS3 M 237 Systainer	<b>279.000</b> 354.330	577244
	<b>TID 18 5,2/4,0-Set TPC 18/4</b> TID 18 akkus ütvecsavarozó, TPC 18/4 akkus ütvefúró-csavarozógép, BP 18 Li 4,0 HPC-ASI akkuegység, BP 18 Li 5,2 ASI akkuegység, TCL 6 gyorstöltő készülék, 13 mm-es FastFix gyorsbefogó fúrótokmány, FastFix derékszög-feltét, kiegészítő fogantyú, SYS3 M 237 Systainer	<b>318.200</b> 404.114	576995

Tartozékok		Ár, (Ft)*	Cikkszám
	<b>Bittartó kazetta BT-IMP SORT1</b> TID 18 akkus ütvecsavarozóhoz, különlegesen ütésálló bitkészlet, 6 részes, a BitBOX-ban, mágneses bittartó BH 52, PZ 2 bit, TX 20 bit, TX 25 bit, TX 30 bit, TX 40 bit, hosszúság 25 mm	<b>9.900</b> 12.573	204381
	<b>Bittartó kazetta BT-IMP SORT3</b> TID 18 akkus ütvecsavarozóhoz, különlegesen ütésálló bitkészlet, 6 részes, a BitBOX-ban, BHS 50 reteszelt mágneses bittartó, PZ 2 bit, TX 20 bit, TX 25 bit, TX 30 bit, TX 40 bit, hosszúság 25 mm	<b>15.100</b> 19.177	204383
	<b>Bittartó kazetta BT-IMP SORT5</b> TID 18 akkus ütvecsavarozóhoz, különlegesen ütésálló bitkészlet, 6 részes, a Bit Check-ben, 1/4"-es hatlapú meghajtással, PZ 2 bit, PH 2 bit, TX 20 bit, TX 25 bit, TX 30 bit, TX 40 bit, hosszúság 50 mm	<b>15.800</b> 20.066	204385
	<b>Dugókulcs STSL-IMP 1/4"-Set</b> TID 18 akkus ütvecsavarozóhoz, 3-részes, optimálisan alkalmas hatlapfejú csavarok be- és kicsavarásához, dugókulcs 1/4"-os hatszög hajtással a következő kulcsnyílásokkal: 1/4", 5/16" és 3/8", hosszúság 50 mm, a csomag tartalma 3 Darab	<b>16.200</b> 20.574	204388

\* A gyártó által ajánlott, kötelezettség nélküli irányárak. Az árak szakkereskedőnként eltérőek lehetnek. **Áfa nélkül.** | Áfával együtt.

# Az akkus fúrókalapácsok kényelmes változata.

## A BHC akkus fúrókalapács.

Saját törvényei szerint kifejlesztve: ergonomikus C-formával és kiegyensúlyozott súlyelosztással a kényelmesebb munkavégzés garanciájaként. A szénkefe nélküli EC-TEC motor és az integrált motorfelügyelet kombinációja különleges ütőenergiát eredményez, amely gyorsan és erőteljesen hatol minden betonba. A rezgéscsillapítás az ütési energiát még a kezekhez való továbbjutás előtt felveszi.



### Akkus fúrókalapács BHC 18

Furatok készítése pneumatikus ütéssel 18 mm-ig betonban, kőben és falazatban. Csupán 2,5 kg-os tömegével és a kiváló kiegyensúlyozásával ideális megoldást jelent belsőépítészeti és összeszerelési munkafolyamatok során.



Szénkefe nélküli  
EC-TEC motor

Műszaki adatok	BHC 18
Akkumulátorfeszültség (V)	18
Fokozatok	1
Üresjárat fordulatszám (min <sup>-1</sup> )	0 – 1.100
Max. ütésszám (min <sup>-1</sup> )	4.895
Max. furatátmérő betonban (mm)	18
Körfúró max. fúrási átmérő (mm)	68
Max. forgatónyomaték fában/acélban (Nm)	10/25
Szerszámbefogó	SDS-Plus
Egyedi ütések ereje (J)	1,8
Akkukapacitás (Ah)	4
Súly akkumulátorral (kg)	2,5



### Egyszerűen kommunikatív

A Li-HighPower Compact Bluetooth® akkuegység a CLEANTEC elszívómobil\*\* Bluetooth® moduljával kommunikál és bekapcsoláskor automatikusan elindítja azt. Így a fúrókalapács és a fúrás elszívófej kombinálásával a teljes Festool porelszívó rendszer előnyeit élvezheti.

### Munkavégzés elszívással

Pormentes, maradványok nélküli fúrás biztos tartással: a fúrás por fúvókával és a szabadalmaztatott 2 kamrás rendszerrel Ø 12 mm-ig nem jelent problémát a fúrás padlóba, falba, mennyezetbe. Emellett a pórúsos gumi feltét biztos tartást eredményez egyenetlen felületen is.



### Ütés lekapcsolása lehetséges

Pl. csempék fúrásához.

Szállítási terjedelem		Ár, (Ft)*	Cikkszám
<b>BHC</b>	<b>Az összes változat: felszerelve a következőkkel: kiegészítő fogantyú, mélységgütköző, SYS3 M 187 Systainer</b>		
	<b>BHC 18-Basic</b> akku nélkül, töltőkészülék nélkül	<b>118.400</b> 150.368	576511
	<b>BHC 18 HPC 4,0 I-Plus</b> 2 x BP 18 Li 4,0 HPC-ASI akkuegység, TCL 6 gyorstöltő készülék	<b>214.300</b> 272.161	576513

Tartozékok		Ár, (Ft)*	Cikkszám
	<b>Kalapácsfúró SDS-Set D5-D12/7</b> BHC 18 akkus fúrókalapácsokhoz és SDS-Plus befogóval rendelkező egyéb fúrókalapácsokhoz, 5 x 50 mm-es átmérőjű kalapácsfúró, 2 x 6 x 50 mm-es átmérőjű kalapácsfúró, 6 x 100 mm-es átmérőjű kalapácsfúró, 8 x 100 mm-es átmérőjű kalapácsfúró, D 10 x 100 mm-es kalapácsfúró, D 12 x 100 mm-es kalapácsfúró, a csomag tartalma 7 Darab	<b>26.700</b> 33.909	204070
	<b>Adapter AD SDS-plus/FastFix</b> BHC 18, RHP 18, CHP 26 számára, CENTROTEC-szerszámbefogó vagy FastFix fúrótokmány befogásához	<b>6.700</b> 8.509	769068
	<b>Szerszámtokmány WH-CE CENTROTEC</b> minden, CENTROTEC csatlakozással ellátott Festool akkus fúró-csavarbehajtóhoz és fúrógéphez (kivéve DR 20/DRP 20)	<b>9.100</b> 11.557	492135
	<b>Kiegészítő fogantyú AH-43/185</b> QUADRIVE DRC 18/4, PDC 18/4 és BHC 18 típusúhoz, nagyobb forgatónyomatékok felvételére, befogó átmérője 43 mm, hosszúság 185 mm	<b>4.200</b> 5.334	768615
	<b>Elszívófej fúrásához D 27-BSD</b> BHC 18, PDC 18, PD 20 és CT/CTL/CTM mobil elszívó számára, rugalmasan használható adapter, nikkelezett acél fúrómandzetta, minden szokványos ipari és háztartási porszívóhoz illeszkedő, kivétel: automatikus szűrőtisztítású modellek esetén ezt a funkciót ki kell kapcsolni, csatlakozási átmérő 27 – 32 mm, fúróátmérő 0 – 12 mm	<b>8.000</b> 10.160	500483
	<b>Akku- és töltőtechnológia</b> a 28. oldaltól		

\* A gyártó által ajánlott, kötelezettség nélküli irányárak. Az árak szakkereskedőnként eltérőek lehetnek.

**Áfa nélkül.** | Áfával együtt.

\*\* CT 26/36/48 típusnál tartozékként utólagosan felszerelhető, CT MINI I és MIDI I esetén közvetlenül integrálva van.

# Erő és kitartás a szárazépítési munkafolyamatok során.

## A DURADRIVE akkus szárazépítési csavarbehajtó.

Rendkívüli ütemszámmal dolgozik, és új ritmust diktál a szárazépítési munkákban. Ehhez fontos hozzájárulást jelent az innovatív Stop-and-Go funkció, mellyel a motor csak akkor dolgozik, amikor szükség van rá. Az eredmény: akár 40%-kal nagyobb csavarozási teljesítmény akkutöltetenként, fokozott kényelem és gyorsaság a sorozatcsavarozások során. Az előtét tárral pedig jelentősen megnövelhető a tempó.

### Akkus szárazépítési csavarbehajtó **DURADRIVE DWC 18**



Műszaki adatok	DWC 18-2500	DWC 18-4500
Akkumulátorfeszültség (V)	18	18
Fokozatok	1	1
Üresjárat fordulatszám (min <sup>-1</sup> )	0 – 2.500	0 – 4.500
Max. forgatónyomaték fában/acélban (Nm)	7/18	5/14
Max. feldolgozható csavarhossz (mm)	55	55
Szerszámbefogó	1/4"	1/4"
Akkukapacitás (Ah)	4	4
Súly mélységütközővel (kg)	1,8	1,8
Súly előtét tárral (kg)	2,2	2,2











### Méretre gyártás

A mélységütköző szerszám nélkül is felszerelhető és 0,1 mm-es fokozatokban állítható. Ez garantálja az állandó csavarozási mélységet és a csavarok stabilitását. Így a kezdetektől megtakaríthatja az időigényes utómunkálatokat.

### Pehelysúly

Még jobb kezelhetőség kompakt változatban! Mindössze 400 gramm súlyú a 3,1 Ah-s kompakt akkuegységgel. Ideális fej fölött végzett csavarozásokhoz.















Szállítási terjedelem		Ár, (Ft)*	Cikkszám
<b>DWC 18-2500</b>	<b>Az összes változat: felszerelve a következőkkel: Előtét tár, mélységütköző, állványhorog, mágneses bittartó, 2 x PH2 behajtóhegy, hosszú, PH 2 bit, övcsipesz, SYS3 M 187 Systainer</b>		
	<b>DWC 18-2500 Basic</b> akku nélkül, töltőkészülék nélkül	139.200 176.784	576497
	<b>DWC 18-2500 HPC 4,0 I-Plus</b> 2 x BP 18 Li 4,0 HPC-ASI akkuegység, TCL 6 gyorstöltő készülék	235.000 298.450	576498
<b>DWC 18-4500</b>	<b>Az összes változat: felszerelve a következőkkel: Előtét tár, mélységütköző, állványhorog, mágneses bittartó, 2 x PH2 behajtóhegy, hosszú, PH 2 bit, övcsipesz, SYS3 M 187 Systainer</b>		
	<b>DWC 18-4500 Basic</b> akku nélkül, töltőkészülék nélkül	139.200 176.784	576504
	<b>DWC 18-4500 HPC 4,0 I-Plus</b> 2 x BP 18 Li 4,0 HPC-ASI akkuegység, TCL 6 gyorstöltő készülék	235.000 298.450	576502











Tartozékok		Ár, (Ft)*	Cikkszám
	<b>Előtét tár AF 55-DWC</b> DWC, DWP számára, szalagtáras csavarokhoz, 25–55 mm, PH2 behajtóhegy, hosszú	59.200 75.184	769146
	<b>Bit Pozidrive PH 2-AF-55 3x</b> AF 55-DWP/DWC számára, méret PH 2, hosszúság 152 mm, a csomag tartalma 3 Darab	6.700 8.509	769124
	<b>Bit Pozidrive PZ 2-AF-55 3x</b> AF 55-DWP/DWC számára, méret PZ 2, hosszúság 152 mm, a csomag tartalma 3 Darab	6.700 8.509	769078
	<b>Bit Pozidrive TX 20-AF-55/3</b> AF 55-DWP/DWC számára, tárazott faszkerkezet-építő csavarok (TX 20) feldolgozása 55 mm hosszú, hosszú behajtóhegyek tárelőtéttel, ideális a DWC 18-2500-hoz, a csomag tartalma 3 Darab, hosszúság 152 mm, méret TX 20	6.700 8.509	201463
	<b>Bittartó BH-DWC</b> DWC, DWP számára	3.600 4.572	769125
	<b>Gyorsépítő csavarok</b> <b>Az összes változat: felszerelve a következőkkel: AF 55-DWP/DWC számára, a csomag tartalma 1.000 Darab, átmérő 3,9 mm</b>		
	<b>DWS C FT 3,9x25 1000x</b> tárazott, 1000 db, finommenetes, hosszúság 25 mm	12.300 15.621	769142
	<b>DWS C FT 3,9x35 1000x</b> tárazott, 1000 db, finommenetes, hosszúság 35 mm	12.300 15.621	769143
	<b>DWS C CT 3,9x35 1000x</b> tárazott, 1000 db, durvamenetes, hosszúság 35 mm	12.300 15.621	769144
	<b>DWS C CT 3,9x45 1000x</b> tárazott, 1000 db, durvamenetes, hosszúság 45 mm	12.300 15.621	769145
	<b>Akku- és töltőtechnológia</b> a 28. oldaltól		

\* A gyártó által ajánlott, kötelezettség nélküli irányárak. Az árak szakkereskedőnként eltérőek lehetnek. Áfa nélkül. | Áfával együtt.

## 07 Fúrás és csavarozás











Szerelési csomag	Ár, (Ft)*	Cikkszám
 <p><b>Szerelési csomag SYS3 M 89 ORG CE-SORT</b> minden, FastFix csatlakozással ellátott Festool akkus fúró-csavarbehajtóhoz, D 3 CE/W fa spirálfúró, D 4 CE/W fa spirálfúró, D 5 CE/W fa spirálfúró, D 6 CE/W fa spirálfúró, D 8 CE/W fa spirálfúró, D 10 CE/W fa spirálfúró, CENTROTEC BH 60 CE-Imp mágneses bittartó, CENTROTEC BV 150 CE extra hosszú mágneses bit-tartó, QLS D2-8 CE harántsüllyesztő, QLS D5-15 CE harántsüllyesztő, BTA HW D5 CE mélységátaroló fúróhegy, BSTA HS D3,5 CE mélységátaroló süllyesztő, ZB HS D5 EURO CE központfúró, HD D18 CE kampó csavarozó, Bit-választék twinBOX Mix BB-MIX, BKS D3-8 CE/W-K fúrókazetta, 12 x 100 mm-es CENTROTEC bitek PZ1/PZ2/PZ3/PH1/PH2/PH3/TX15/TX20/TX25/TX30/SZ0,8x5,5/SZ1,2x6,5, 60 x 25 mm-es bit, egyenként 5 db: PZ1/PZ2/PZ3/PH1/PH2/PH3/TX10/TX15/TX20/TX25/TX30/TX40, CENTROTEC BHS 60 CE gyorscsere-lős bittartó, SD-CE-DRIVE-UNI csavarhúzó, CENTROTEC szerszámokmány, Systerainer SYS3 ORG M 89</p>	<p><b>168.500</b> 213.995</p>	576804
<b>Racsnis dugókulcskészlet, bittartó és adapter</b>	<b>Ár, (Ft)*</b>	<b>Cikkszám</b>
 <p><b>Racsnis dugókulcs-készlet 1/4"-CE RA-Set 36</b> 1/4"-os dugókulcs készlet 4,0-tól 13 mm-ig, 19 különböző bit és 2 bit-hosszabbító, racsnis és CENTROTEC markolat, valamint különböző adapterek és hosszabbítók, Systerainer SYS MINI</p>	<p><b>52.900</b> 67.183</p>	497881
 <p><b>Csavarhúzó SD-CE-DRIVE-UNI</b> Centrotec-szerszámokhoz fúráshoz és csavarozáshoz</p>	<p><b>9.600</b> 12.192</p>	200140
 <p><b>Gyorscsere-lős bittartó BHS 60 CE</b> minden, FastFix csatlakozással ellátott Festool akkus fúró-csavarbehajtóhoz, CENTROTEC csatlakozófelülettel, mágneses Centrotec gyorsrögzítés bit-tartó 25 mm-es standard bitek befogásához, hosszúság 60 mm</p>	<p><b>12.300</b> 15.621</p>	205097
<p><b>Mágneses bittartó</b> <b>Az összes változat: felszerelve a következőkkel: minden, FastFix csatlakozással ellátott Festool akkus fúró-csavarbehajtóhoz, CENTROTEC csatlakozófelülettel</b></p>		
 <p><b>BH 60 CE-Imp</b> hosszúság 60 mm</p>	<p><b>4.700</b> 5.969</p>	498974
 <p><b>BV 150 CE</b> extra hosszú</p>	<p><b>9.300</b> 11.811</p>	492540
<p><b>Adapter</b> <b>Az összes változat: felszerelve a következőkkel: minden, FastFix csatlakozással ellátott Festool akkus fúró-csavarbehajtóhoz, CENTROTEC csatlakozófelülettel, adapter, golyós biztosítással kézi üzemmóddhoz</b></p>		
 <p><b>1/4"-50 CE/KG CENTROTEC</b> befogó 1/4", hosszúság 50 mm</p>	<p><b>9.200</b> 11.684</p>	495131
 <p><b>3/8"-70 CE/KG CENTROTEC</b> befogó 3/8", hosszúság 70 mm</p>	<p><b>12.900</b> 16.383</p>	495133
<b>25 mm-es bithossz</b>	<b>Ár, (Ft)*</b>	<b>Cikkszám</b>
 <p><b>Bit-választék BITS + BHS 60 CE TL 24x</b> rekeszes fedelű SYS TL-hez, 24 részes, 2 x PH 1 bit, 2 x PH 2 bit, 2 x PH 3 bit, 2 x PZ 1 bit, 2 x PZ 2 bit, 2 x PZ 3 bit, 2 x TX 10 bit, 2 x TX 15 bit, 2 x TX 20 bit, 2 x TX 25 bit, 2 x TX 30 bit, 2 x TX 40 bit, CENTROTEC BHS 60 CE gyorscsere-lős bittartó</p>	<p><b>14.500</b> 18.415</p>	769094
<p><b>Bittartó kazetta</b> <b>Az összes változat: felszerelve a következőkkel: 31 részes, CENTROTEC BH 60 CE-Imp mágneses bittartó</b></p>		
 <p><b>TX 10-50/BH-SORT/31x</b> 3 x TX 10 bit, 3 x TX 15 bit, 6 x TX 20 bit, 6 x TX 25 bit, 6 x TX 30 bit, 3 x TX 40 bit, 3 x TX 50 bit</p>	<p><b>12.600</b> 16.002</p>	769137
 <p><b>BIT/BH-SORT/31x</b> LS 4,5, LS 5,5, LS 6,5, HEX 4, HEX 5, HEX 6, 2 x TX 10 bit, 2 x TX 15 bit, 2 x TX 20 bit, 2 x TX 25 bit, 2 x TX 30 bit, 2 x TX 40 bit, 2 x PH 1 bit, 2 x PH 2 bit, 2 x PH 3 bit, 2 x PZ 1 bit, 2 x PZ 2 bit, 2 x PZ 3 bit</p>	<p><b>12.600</b> 16.002</p>	769138
 <p><b>TwinBOX BB-MIX</b> 10 db-os készlet, PH 1 bit, PH 2 bit, PZ 1 bit, PZ 2 bit, PZ 3 bit, SZ 0,8x5,5 bit, TX 15 bit, TX 20 bit, TX 25 bit, TX 30 bit</p>	<p><b>7.800</b> 9.906</p>	496936
<p><b>Bit-választék</b> <b>Az összes változat: felszerelve a következőkkel: minden, FastFix csatlakozással ellátott Festool akkus fúró-csavarbehajtóhoz, SYS3 XXS 33 Systerainer átlátszó fedéllel, méret talprésszel (h x sz x m) 104 x 66 x 33 mm</b></p>		
 <p><b>SYS3 XXS CE-MX BHS 60</b> CENTROTEC BHS 60 CE gyorscsere-lős bittartó, TX 10 bit, TX 15 bit, TX 20 bit, 2 x TX 25 bit, TX 30 bit, PZ 1 bit, 2 x PZ 2 bit, PZ 3 bit, PH 1 bit, PH 2 bit, PH 3 bit, SZ 0,8x5,5 bit, SZ 0,6x4,5 bit</p>	<p><b>14.700</b> 18.669</p>	205822
 <p><b>SYS3 XXS CE-TX BHS 60</b> CENTROTEC BHS 60 CE gyorscsere-lős bittartó, 2 x TX 10 bit, 2 x TX 15 bit, 3 x TX 20 bit, 3 x TX 25 bit, 2 x TX 30 bit, 3 x TX 40 bit</p>	<p><b>14.700</b> 18.669</p>	205823
 <p><b>SYS3 XXS CE-PZ BHS 60</b> CENTROTEC BHS 60 CE gyorscsere-lős bittartó, 5 x PZ 1 bit, 7 x PZ 2 bit, 3 x PZ 3 bit</p>	<p><b>14.700</b> 18.669</p>	205824
 <p><b>SYS3 XXS CE-MX BH 60</b> CENTROTEC BH 60 CE-Imp mágneses bittartó, TX 10 bit, TX 15 bit, TX 20 bit, 2 x TX 25 bit, TX 30 bit, PZ 1 bit, 2 x PZ 2 bit, PZ 3 bit, PH 1 bit, PH 2 bit, PH 3 bit, SZ 0,6x4,5 bit, SZ 0,8x5,5 bit</p>	<p><b>9.200</b> 11.684</p>	205825

CENTROTEC bitek, 50 mm-es bithossz		Ár, (Ft)*	Cikkszám
	<b>Bit-választék DB CE 50/12-Set 1</b> rekeszes fedelű SYS TL-hez, minden, CENTROTEC csatlakozással ellátott Festool akkus fúró-csavarbehajtóhoz, 12 részes, a tető rekeszes betétében, PH 1 bit, PH 2 bit, PH 3 bit, PZ 1 bit, PZ 2 bit, PZ 3 bit, TX 10 bit, TX 15 bit, TX 20 bit, TX 25 bit, TX 30 bit, TX 40 bit, hosszúság 50 mm	<b>30.400</b> 38.608	205089
	<b>Bit-választék CENTRO Bit-Set 1</b> minden, CENTROTEC csatlakozással ellátott Festool akkus fúró-csavarbehajtóhoz, 6 részes, a Bit Check-ben, TX 20 bit, TX 25 bit, TX 30 bit, TX 40 bit, PZ 1 bit, PZ 2 bit, hosszúság 50 mm	<b>14.600</b> 18.542	205087
<b>Bit Pozidrive</b> Az összes változat: felszerelve a következőkkel: minden, FastFix csatlakozással ellátott Festool akkus fúró-csavarbehajtóhoz, CENTROTEC csatlakozófelülettel, hosszúság 50 mm, a csomag tartalma 2 Darab			
	<b>PZ 1-50 CENTRO/2</b> méret PZ 1	<b>5.300</b> 6.731	205069
	<b>PZ 2-50 CENTRO/2</b> méret PZ 2	<b>5.300</b> 6.731	205070
	<b>PZ 3-50 CENTRO/2</b> méret PZ 3	<b>5.300</b> 6.731	205072
<b>Bit Pozidrive</b> Az összes változat: felszerelve a következőkkel: minden, FastFix csatlakozással ellátott Festool akkus fúró-csavarbehajtóhoz, CENTROTEC csatlakozófelülettel, hosszúság 50 mm, a csomag tartalma 2 Darab			
	<b>PH 1-50 CENTRO/2</b> méret PH 1	<b>5.300</b> 6.731	205073
	<b>PH 2-50 CENTRO/2</b> méret PH 2	<b>5.300</b> 6.731	205074
	<b>PH 3-50 CENTRO/2</b> méret PH 3	<b>5.300</b> 6.731	205075
<b>Bit Pozidrive</b> Az összes változat: felszerelve a következőkkel: minden, FastFix csatlakozással ellátott Festool akkus fúró-csavarbehajtóhoz, CENTROTEC csatlakozófelülettel, hosszúság 50 mm, a csomag tartalma 2 Darab			
	<b>TX 10-50 CENTRO/2</b> méret TX 10	<b>5.300</b> 6.731	205076
	<b>TX 15-50 CENTRO/2</b> méret TX 15	<b>5.300</b> 6.731	205079
	<b>TX 20-50 CENTRO/2</b> méret TX 20	<b>5.300</b> 6.731	205080
	<b>TX 25-50 CENTRO/2</b> méret TX 25	<b>5.300</b> 6.731	205081
	<b>TX 30-50 CENTRO/2</b> méret TX 30	<b>5.300</b> 6.731	205082
	<b>TX 40-50 CENTRO/2</b> méret TX 40	<b>5.300</b> 6.731	205083

CENTROTEC bitek, 100 mm-es bithossz		Ár, (Ft)*	Cikkszám
	<b>Bitkészlet CENTROTEC BITS CE SET TL 6X</b> rekeszes fedelű SYS TL-hez, CENTROTEC csatlakozófelülettel, a tető rekeszes betétében, PZ 2 bit, PZ 3 bit, TX 15 bit, TX 20 bit, TX 25 bit, TX 30 bit, a csomag tartalma 6 Darab, hosszúság 100 mm	<b>16.400</b> 20.828	769095
<b>Bit Pozidrive</b> Az összes változat: felszerelve a következőkkel: CENTROTEC csatlakozófelülettel, a csomag tartalma 2 Darab, hosszúság 100 mm			
	<b>PZ 1-100 CE/2</b> méret PZ 1	<b>6.400</b> 8.128	500841
	<b>PZ 2-100 CE/2</b> méret PZ 2	<b>6.400</b> 8.128	500842
	<b>PZ 3-100 CE/2</b> méret PZ 3	<b>6.400</b> 8.128	500843
<b>Bit Pozidrive</b> Az összes változat: felszerelve a következőkkel: CENTROTEC csatlakozófelülettel, a csomag tartalma 2 Darab, hosszúság 100 mm			
	<b>PH 1-100 CE/2</b> méret PH 1	<b>6.400</b> 8.128	500844
	<b>PH 2-100 CE/2</b> méret PH 2	<b>6.400</b> 8.128	500845
	<b>PH 3-100 CE/2</b> méret PH 3	<b>6.400</b> 8.128	500846
<b>Bit Pozidrive</b> Az összes változat: felszerelve a következőkkel: CENTROTEC csatlakozófelülettel, a csomag tartalma 2 Darab, hosszúság 100 mm			
	<b>TX 15-100 CE/2</b> méret TX 15	<b>6.400</b> 8.128	500847
	<b>TX 20-100 CE/2</b> méret TX 20	<b>6.400</b> 8.128	500848
	<b>TX 25-100 CE/2</b> méret TX 25	<b>6.400</b> 8.128	500849
	<b>TX 30-100 CE/2</b> méret TX 30	<b>6.400</b> 8.128	500850

\* A gyártó által ajánlott, kötelezettség nélküli irányárak. Az árak szakkereskedőnként eltérőek lehetnek.  
Áfa nélkül. | Áfával együtt.

## 07 Fúrás és csavarozás











Vezetőrendszerek fúráshoz		Ár, (Ft)*	Cikkszám
<b>Asztalos fúróállványok</b> <b>Az összes változat: felszerelve a következőkkel: 1 fúróvezető-állító 8–26 mm átmérőjű fúrókhoz, 2 x mélységgütköző, 2 x párhuzamvezető, 1 betétgyűrű, 57 mm / 43 mm átmérő</b>			
	<b>GD 320</b> max. furatmélység 240 mm, max. fúróhossz 320 mm, súly 2,8 kg	<b>110.600</b> 140.462	768768
	<b>GD 460</b> max. furatmélység 380 mm, max. fúróhossz 460 mm, súly 3,2 kg	<b>119.400</b> 151.638	768119
	<b>GD 460 A</b> max. furatmélység 310 mm, max. fúróhossz 460 mm, súly 3,7 kg	<b>155.800</b> 197.866	769042
6 CENTROTEC fa spirálfúró		Ár, (Ft)*	Cikkszám
<b>Fúrókazetta</b> <b>Az összes változat: felszerelve a következőkkel: CENTROTEC csatlakozófelülettel, fa spirálfúró, hosszú, központozócsúccsal</b>			
	<b>DB WOOD CE SET TL 6x</b> fa nyersanyagok megmunkálására, kiváló minőségű golyócsapágy acélból, a csomag tartalma 6 Darab, átmérő 4, 2 x 5, 6, 8, 10 mm	<b>22.300</b> 28.321	769093
	<b>BKS D 3-8 CE/W</b> átmérő 3, 4, 5, 6, 8 mm, hosszúság 73 (Ø3)/83 (Ø4)/93 (Ø5)/98 (Ø6)/115 (Ø8) mm, spirálhossz 33 (Ø3)/43 (Ø4)/51 (Ø5)/56 (Ø6)/75 (Ø8) mm, a csomag tartalma 5 Darab	<b>18.900</b> 24.003	493648
<b>Fa spirálfúró</b> <b>Az összes változat: felszerelve a következőkkel: minden, FastFix csatlakozással ellátott Festool akkus fúró-csavarbehajtóhoz, CENTROTEC csatlakozófelülettel</b>			
	<b>D 3 CE/W</b> átmérő 3 mm, hosszúság 73 mm, spirálhossz 33 mm	<b>3.800</b> 4.826	492512
	<b>D 4 CE/W</b> átmérő 4 mm, hosszúság 83 mm, spirálhossz 43 mm	<b>3.800</b> 4.826	492513
	<b>D 5 CE/W</b> átmérő 5 mm, hosszúság 93 mm, spirálhossz 51 mm	<b>3.900</b> 4.953	492514
	<b>D 6 CE/W</b> átmérő 6 mm, hosszúság 98 mm, spirálhossz 56 mm	<b>4.100</b> 5.207	492515
	<b>D 7 CE/W</b> átmérő 7 mm, hosszúság 109 mm, spirálhossz 69 mm	<b>4.200</b> 5.334	492516
	<b>D 8 CE/W</b> átmérő 8 mm, hosszúság 115 mm, spirálhossz 75 mm	<b>5.000</b> 6.350	492517
	<b>D 10 CE/W</b> átmérő 10 mm, hosszúság 127 mm, spirálhossz 88 mm	<b>5.900</b> 7.493	492518
	<b>Fúrókazetta BKS D 3-8 CE/W-K</b> CENTROTEC csatlakozófelülettel, fa spirálfúró, rövid, központozócsúccsal, a csomag tartalma 5 Darab, átmérő 3, 4, 5, 6, 8 mm, hosszúság 65 mm, spirálhossz 25 mm	<b>17.300</b> 21.971	495130
CENTROTEC Forstner fúrórendszer		Ár, (Ft)*	Cikkszám
	<b>Forstner-fúró készlet FB D 15-35 CE-Set</b> CENTROTEC csatlakozófelülettel, 5-részes, Ø 4 mm-es kúpos központfúróval és kihajtóval, FB D 15 CE, FB D 20 CE, FB D 25 CE, FB D 30 CE, FB D 35 CE, SYS MINI 1 TL TRA Systerainer átlátszó fedéllel, átmérő 15, 20, 25, 30, 35 mm	<b>51.700</b> 65.659	205749
<b>Forstner fúró</b> <b>Az összes változat: felszerelve a következőkkel: CENTROTEC csatlakozófelülettel, kiváló minőségű golyócsapágy acélból, akár 5x is utanélezhető</b>			
	<b>FB D 15 CE</b> átmérő 15 mm	<b>10.300</b> 13.081	205752
	<b>FB D 20 CE</b> átmérő 20 mm	<b>11.400</b> 14.478	205753
	<b>FB D 25 CE</b> átmérő 25 mm	<b>12.500</b> 15.875	205754
	<b>FB D 30 CE</b> átmérő 30 mm	<b>13.600</b> 17.272	205755
	<b>FB D 35 CE</b> átmérő 35 mm	<b>14.700</b> 18.669	205756
	<b>Pótalkatrész-készlet FB-CE/ET-Set</b> a CENTROTEC Forstner fúrókhoz, pótalkatrész-készlet kúpos központozócsúccsal, valamint extra hosszú kúpos központozócsúccsal, kúpos központozócsúcs (4 mm) és kihajtó FB D 15-35 CE számára (cikkszám: 205749)	<b>8.900</b> 11.303	205750

CENTROTEC spirálfúrók	Ár, (Ft)*	Cikkszám
 <p><b>Spirálfúró SB CE/6-Set</b> TPC 18/4, TDC 18/4 típushoz és minden FastFix befogós Festool C és T akkus fúró-csavarbehajtóhoz (kivéve CXS/TXS), CENTROTEC csatlakozófelülettel, akár 15x is utánélezhető, nagy korrózióállóság és csekély kopás a különleges bevonat révén, az ideális forgácsolófelület az optimális kialakítású spirál teszi lehetővé, a robusztus fúrócsúcs a fúró precíz elhelyezését teszi lehetővé, behúzza a fába, így fáradságmentes munkavégzést eredményez, spirálfúró, D 6, spirálfúró, D 8, spirálfúró, D 10, spirálfúró, D 12, spirálfúró, D 14, spirálfúró, D 16, SYS MINI 1 TL TRA Systemair átlátszó fedéllel, teljes hossz 235 mm, hasznos hossz 165 mm, átmérő 6 / 8 / 10 / 12 / 14 / 16 mm</p>	<p><b>48.000</b> 60.960</p>	205902

**Spirálfúró**



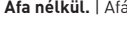

Az összes változat: felszerelve a következőkkel: TPC 18/4, TDC 18/4 típushoz és minden FastFix befogós Festool C és T akkus fúró-csavarbehajtóhoz (kivéve CXS/TXS), CENTROTEC csatlakozófelülettel, akár 15x is utánélezhető, nagy korrózióállóság és csekély kopás a különleges bevonat révén, az ideális forgácsolófelület az optimális kialakítású spirál teszi lehetővé, a robusztus fúrócsúcs a fúró precíz elhelyezését teszi lehetővé, behúzza a fába, így fáradságmentes munkavégzést eredményez, teljes hossz 235 mm, hasznos hossz 165 mm







 <p><b>SB CE D6</b> átmérő 6 mm</p>	<p><b>8.200</b> 10.414</p>	205903
<p><b>SB CE D8</b> átmérő 8 mm</p>	<p><b>8.600</b> 10.922</p>	205904
<p><b>SB CE D10</b> átmérő 10 mm</p>	<p><b>9.000</b> 11.430</p>	205905
<p><b>SB CE D12</b> átmérő 12 mm</p>	<p><b>9.300</b> 11.811</p>	205906
<p><b>SB CE D14</b> átmérő 14 mm</p>	<p><b>9.700</b> 12.319</p>	205907
<p><b>SB CE D16</b> átmérő 16 mm</p>	<p><b>10.400</b> 13.208</p>	205908

CENTROTEC szerszámok fúrásához és sülllesztéshez	Ár, (Ft)*	Cikkszám
<p><b>Keresztsülllesztő</b></p>		
 <p><b>QLS D 2-8 CE</b> átmérő 2 – 8 mm</p>	<p><b>11.500</b> 14.605</p>	492520
 <p><b>QLS D 5-15 CE</b> előszülllesztéshez és szintre csavarozáshoz, átmérő 5 – 15 mm</p>	<p><b>14.100</b> 17.907</p>	492521
 <p><b>Fúrósár mélységátarolóval BTA HW D 5 CE</b> CENTROTEC csatlakozófelülettel, keményfém, beállítható mélység-ütköző, átmérő 5 mm</p>	<p><b>16.500</b> 20.955</p>	492522
 <p><b>Tartalék fúrósár HW D 5 F.BTA</b> mélységátarolós fúróhoz, keményfém, átmérő 5 mm</p>	<p><b>11.100</b> 14.097</p>	491794
 <p><b>Fúrósülllesztők BSTA HS D 3,5 CE</b> CENTROTEC csatlakozófelülettel, beállítható mélység-ütköző, átmérő 3,5 mm</p>	<p><b>21.500</b> 27.305</p>	492523
 <p><b>Tartalék fúrósár EB-BSTA D 3,5/5</b> mélységátarolós fúró-sülllesztőhöz, a csomag tartalma 5 Darab, átmérő 3,5 mm</p>	<p><b>5.800</b> 7.366</p>	494445
 <p><b>Fúrósülllesztők BSTA HS D 4,5 CE</b> CENTROTEC csatlakozófelülettel, beállítható mélység-ütköző, átmérő 4,5 mm</p>	<p><b>22.700</b> 28.829</p>	492524
 <p><b>Tartalék fúrósár EB-BSTA D 4,5/5</b> mélységátarolós fúró-sülllesztőhöz, a csomag tartalma 5 Darab, átmérő 4,5 mm</p>	<p><b>5.800</b> 7.366</p>	494446
 <p><b>Fúrósülllesztők BSTA HS D 5 CE</b> CENTROTEC csatlakozófelülettel, beállítható mélység-ütköző, átmérő 5 mm</p>	<p><b>23.800</b> 30.226</p>	496451
 <p><b>Tartalék fúrósár EB-BSTA D 5/5</b> mélységátarolós fúró-sülllesztőhöz, a csomag tartalma 5 Darab, átmérő 5 mm</p>	<p><b>5.800</b> 7.366</p>	496452
 <p><b>Fúrósülllesztők BSTA HS D 4 L60 CE</b> minden Festool akkus fúró-csavarbehajtóhoz, CENTROTEC szerszámokmánnal együtt használva, CENTROTEC csatlakozófelülettel, beállítható mélység-ütközővel, teraspadló megmunkálására alkalmas, átmérő 4 mm, max. furatmélység 60 mm</p>	<p><b>23.600</b> 29.972</p>	202392
 <p><b>Tartalék fúrósár EB-BSTA D4/2</b> mélységátarolós fúró-sülllesztőhöz, jelentősen hosszabb élettartam, mivel a fúró minőségi HSS Böhrler acélból készült, átmérő 4 mm, max. furatmélység 60 mm, a csomag tartalma 2 Darab</p>	<p><b>9.900</b> 12.573</p>	202393

\* A gyártó által ajánlott, kötelezettség nélküli irányárak. Az árak szakkereskedőnként eltérőek lehetnek.  
Áfa nélkül. | Áfával együtt.

## 07 Fúrás és csavarozás

CENTROTEC szerszámok fúráshoz és süllyesztéshez		Ár, (Ft)*	Cikkszám
	<b>Központfúrószár ZB HS D 5 EURO CE</b> CENTROTEC csatlakozófelülettel, mélységátarolóval 5 mm-es Euro-csavarokhoz, átmérő 5 mm	<b>21.500</b> 27.305	492525
	<b>Tartalék fúrószár HS D 5</b> központfúrószárhoz, átmérő 5 mm	<b>8.100</b> 10.287	493572
	<b>Kampóbehajtó HD D 18 CE</b> minden, FastFix csatlakozással ellátott Festool akkus fúró-csavarbehajtóhoz, CENTROTEC csatlakozófelülettel, átmérő 18 mm	<b>4.500</b> 5.715	492526
	<b>CENTROTEC adapter BA-CE</b> fúrógépekhez, lehetővé teszi a fúrógépek számára a FastFix előtéttek befogását, például a WH-CE CENTROTEC szerszámokmány révén	<b>7.400</b> 9.398	496450

CENTROTEC kőzetfúró keményfém éllel		Ár, (Ft)*	Cikkszám
	<b>Kőzetfúró DB STONE CE SET TL</b> FastFix-csatlakozással rendelkező akkus ütvefúró-csavarbehajtókhoz és ütvefúrókhoz, rekeszes fedélű SYS TL-hez, CENTROTEC csatlakozófelülettel, kőzetek és falazatok megmunkálásához, hosszú élettartamú keményfém vágóéllel, 6 CENTROTEC kőzetfúró: Ø 4, 5, 2 x 6, 8, 10 mm	<b>21.000</b> 26.670	769096
<b>Kőzetfúró</b> <b>Az összes változat: felszerelve a következőkkel: FastFix-csatlakozással rendelkező akkus ütvefúró-csavarbehajtókhoz és ütvefúrókhoz, CENTROTEC csatlakozófelülettel, a csomag tartalma 3 Darab</b>			
	<b>DB STONE CE D4 3x</b> átmérő 4 mm	<b>10.900</b> 13.843	769111
	<b>DB STONE CE D5 3x</b> átmérő 5 mm	<b>11.100</b> 14.097	769112
	<b>DB STONE CE D6 3x</b> átmérő 6 mm	<b>12.100</b> 15.367	769113
	<b>DB STONE CE D8 3x</b> átmérő 8 mm	<b>13.100</b> 16.637	769114
	<b>DB STONE CE D10 3x</b> átmérő 10 mm	<b>14.600</b> 18.542	769115

CENTROTEC HSS csigafúró		Ár, (Ft)*	Cikkszám
	<b>Csigafúró HSS D3-10 CE/10</b> Fúrókazetta, CENTROTEC csatlakozófelülettel, acél és nemvasfémek megmunkálásához, imbuszkulcs, a csomag tartalma 10 Darab, átmérő 3 / 3,5 / 4 / 4,5 / 5 / 5,5 / 6 / 6,5 / 8 / 10 mm	<b>37.900</b> 48.133	495128
<b>Csigafúró</b> <b>Az összes változat: felszerelve a következőkkel: Teljes fúró CENTROTEC csatlakozófelülettel, imbuszkulcs</b>			
	<b>HSS D 3/33 CE/M-Set</b> CENTROTEC fúrótartó és 2 db pótfúró, átmérő 3 mm	<b>4.300</b> 5.461	493421
	<b>HSS D 3,5/39 CE/M-Set</b> CENTROTEC fúrótartó és 2 db pótfúró, átmérő 3,5 mm	<b>4.500</b> 5.715	493422
	<b>HSS D 4/43 CE/M-Set</b> CENTROTEC fúrótartó és 2 db pótfúró, átmérő 4 mm	<b>4.700</b> 5.969	493423
	<b>HSS D 4,5/47 CE/M-Set</b> CENTROTEC fúrótartó és 2 db pótfúró, átmérő 4,5 mm	<b>5.100</b> 6.477	493424
	<b>HSS D 5/52 CE/M-Set</b> CENTROTEC fúrótartó és 2 db pótfúró, átmérő 5 mm	<b>5.200</b> 6.604	493425
	<b>HSS D 5,5/57 CE/M-Set</b> CENTROTEC fúrótartó és 2 db pótfúró, átmérő 5,5 mm	<b>5.300</b> 6.731	493426
	<b>HSS D 6/57 CE/M-Set</b> CENTROTEC fúrótartó és 2 db pótfúró, átmérő 6 mm	<b>5.500</b> 6.985	493427
	<b>HSS D 6,5/63 CE/M-Set</b> CENTROTEC fúrótartó és 2 db pótfúró, átmérő 6,5 mm	<b>5.700</b> 7.239	493428
	<b>HSS D 8,0/75 CE/M-Set</b> CENTROTEC fúrótartó és pótfúró, átmérő 8 mm	<b>8.100</b> 10.287	495308
	<b>HSS D 10,0/75 CE/M-Set</b> CENTROTEC fúrótartó és pótfúró, átmérő 10 mm	<b>10.100</b> 12.827	495309

CENTROTEC HSS csigafúró	Ár, (Ft)*	Cikkszám
<b>Csigafúró</b> Az összes változat: felszerelve a következőkkel: tartalék fúrószár CENTROTEC HSS CE/M spirálfúró készlethez		
<b>HSS D 3/33 M/10</b> a csomag tartalma 10 Darab, átmérő 3 mm	<b>4.400</b> 5.588	493437
<b>HSS D 3,5/39 M/10</b> a csomag tartalma 10 Darab, átmérő 3,5 mm	<b>4.600</b> 5.842	493438
<b>HSS D 4/43 M/10</b> a csomag tartalma 10 Darab, átmérő 4 mm	<b>5.700</b> 7.239	493439
<b>HSS D 4,5/47 M/10</b> a csomag tartalma 10 Darab, átmérő 4,5 mm	<b>6.500</b> 8.255	493440
<b>HSS D 5/52 M/10</b> a csomag tartalma 10 Darab, átmérő 5 mm	<b>7.000</b> 8.890	493441
<b>HSS D 5,5/57 M/10</b> a csomag tartalma 10 Darab, átmérő 5,5 mm	<b>7.600</b> 9.652	493442
<b>HSS D 6/57 M/10</b> a csomag tartalma 10 Darab, átmérő 6 mm	<b>8.300</b> 10.541	493443
<b>HSS D 6,5/63 M/10</b> a csomag tartalma 10 Darab, átmérő 6,5 mm	<b>9.300</b> 11.811	493444
<b>HSS D 8,0/75 M/5</b> a csomag tartalma 5 Darab, átmérő 8 mm	<b>10.000</b> 12.700	495310
<b>HSS D 10,0/75 M/5</b> a csomag tartalma 5 Darab, átmérő 10 mm	<b>14.700</b> 18.669	495311

HSS acélfúrók	Ár, (Ft)*	Cikkszám
 <b>HSS acélfúró fúródoboz HSS D 1-10 Sort/19</b> Fúrókazetta, CENTROTEC csatlakozófelület nélkül, acél és nemvasfémek megmunkálásához, 19-részes, a csomag tartalma 19 Darab, átmérő 1 / 1,5 / 2 / 2,5 / 3 / 3,5 / 4 / 4,5 / 5 / 5,5 / 6 / 6,5 / 7 / 7,5 / 8 / 8,5 / 9 / 9,5 / 10 mm	<b>22.900</b> 29.083	498981

## Ajánlásunk: Festool Order alkalmazás.

Töltse le most  
ingyenesen

Az Order alkalmazással kereshet Festool gépet, megfelelő tartozékokat vagy fogyóanyagokat, saját digitális bevásárlólistát készíthet, amelyet kényelmesen elküldhet a szakkereskedőnek. A Kedvencek funkcióval egyszerűen újra megrendelhetők az elmentett tartozékok és a fogyóanyagok. Így kényelmesen és akár útközben is intézheti a megrendeléseket, ezeket bármikor áttekintheti, így gondoskodhat a még jobban szervezett mindennapi munkavégzésről.



További tudnivalók a következő oldalon: 6

# 08 Marás





Új



**208** Felsőmarók



**213** Élmegmunkáló rendszer



**213** Multi-sablon



**214** APS 900  
munkalap összemaró sablon



**215** Sorozatfúró rendszer



**216** Csapozó rendszer



**218** (Modul-)élmarás



**221** Marószerszámok

# Igazi mindentudó készülékek – 3 teljesítményosztályban.

## A felsőmarók.

Hornyalások, élettörések, falcolások vagy profilozások – ezekkel a felsőmarókkal ezek a munkák elvégezhetők. Kiváló precizitás az 1/10 pontosságú marási mélység beállítás révén, és MMC elektronika az anyaghoz igazodó munkavégzésért és a hőmérséklet-felügyeletért. Optimális biztonság a gyorsfék révén, amellyel a felsőmarók másodpercek alatt leállíthatók.



Új

### Felsőmaró OF 1010 R

Könnyű, kompakt felsőmaró 55 mm-es marásmélység beállítással és kényelmes markolattal a biztonságos egy- és kétkézes kezeléshez élek, vonalak, ívek marásánál.

### Felsőmaró OF 1400

A mindentudó készülék a marók között. Az erő és a kényelem ideális kombinációja. A 70 mm-es marásmélység beállítás révén tökéletes gép a bútortárolók süllyesztéséhez és a sablon alapján végzett maráshoz.



### Felsőmaró OF 2200

2200 wattos erőteljes gép rendkívüli forgatónyomatékkal és 80 mm-es marás-mélység állítással. Alkalmas masszív, keményfába szerelt ajtóvasalatokhoz vagy lépcsőépítéshez.



#### Rövid átszerelési idő

A másológyűrű szerszám nélküli cseréje és a maró egyszerű cseréje a racsnielvnek megfelelően az OF 1400 és OF 2200 esetében.



#### A Festool marószerszámok

A Festool marókkal számos feladatot biztonságosan és optimálisan elvégezhet. Gépek, marók és hasznos tartozékok – kompetencia egy kézben.



#### Felszerelve minden feladathoz

A rendszertartozékok használatával felgyorsíthatók a munkafolyamatok. A többszörös marási sablonoktól kezdve a lyuksorvezetősínen keresztül a VS 600 csapozósablonig. Használatuk feleltessé teszi a kézzel készített marószablonok előállítását.

## Rendszerben. Tiszta és egészségkímélő munkavégzés.



A munkadarabra való szabad rálátásról, valamint az egészséges és időtakarékos munkavégzésről a Festool mobil elszívókkal kialakított tökéletes kombináció gondoskodik. A bajonettzár a tömlő egyszerű felhelyezését és biztos tartását teszi lehetővé.

További tudnivalók a következő oldalon: 148









Műszaki adatok	OF 1010 R	OF 1400	OF 2200
Teljesítményfelvétel (W)	1.010	1.400	2.200
Üresjárat fordulatszám (min <sup>-1</sup> )	9.500 – 23.000	10.000 – 22.500	10.000 – 22.000
Befogópatron-átmérő (mm)	6 – 8	6 – 12,7	6 – 12,7
Marási löket (mm)	55	70	80
Marási mélység finomállítás (mm)	8	8	20
Asztalnyílás (mm)	50	63	–
Csatlakozás porelszívás részére Ø (mm)	27/36	27/36	36/27
Súly (kg)	3	4,3	8,3

Szállítási terjedelem		Ár, (Ft)*	Cikkszám
<b>OF 1010 R</b>	Az összes változat: felszerelve a következőkkel: befogópatron Ø 8 mm, oldalvezető, villáskulcs SW 19		
	<b>OF 1010 REBQ</b>	173.900 220.853	576925
	<b>OF 1010 REBQ-Plus</b> vezető sín-adapter, forgácsoló, SYS3 M 237 Systainer	187.600 238.252	576919
	<b>OF 1010 REBQ-Set</b> vezető sín-adapter, forgácsoló, vezető sín FS 800/2, SYS3 M 237 Systainer	211.100 268.097	577168
	<b>OF 1010 REBQ-Set+Box</b> vezető sín-adapter, forgácsoló, maródoboz, vezető sín FS 800/2, SYS3 M 237 Systainer	291.200 369.824	577186
<b>OF 1400</b>	Az összes változat: felszerelve a következőkkel: befogópatron Ø 8 mm, forgácsoló, befogópatron Ø 12 mm, oldalütőkészítő finombeállítással, másológyűrű Ø 30 mm, felső elszívóbura, villáskulcs SW 24, SYS3 M 337 Systainer		
	<b>OF 1400 EBQ-Plus</b>	243.500 309.245	576207
	<b>OF 1400 EBQ-Plus + Box-OF-S</b> maródoboz	323.600 410.972	576540
<b>OF 2200</b>	Az összes változat: felszerelve a következőkkel: befogópatron Ø 8 mm, befogópatron Ø 12 mm, másológyűrű Ø 30 mm, forgácsoló, villáskulcs SW 24, SYS3 M 337 Systainer		
	<b>OF 2200 EB-Plus</b>	340.400 432.308	576215
	<b>OF 2200 EB-Set</b> tartozék-Systainer (Rendelési szám: 497655)	491.600 624.332	576220





Befogópatronok	OF 1010 R		OF 1400		OF 2200		
Marósárhoz Ø	Ár, (Ft)*	Cikkszám	Ár, (Ft)*	Cikkszám	Ár, (Ft)*	Cikkszám	
	6 mm	17.400 22.098	488760	20.400 25.908	494459	20.400 25.908	494459
	6,35 mm	17.400 22.098	488761	20.400 25.908	494463	20.400 25.908	494463
	8 mm	17.400 22.098	488755	20.400 25.908	494460	20.400 25.908	494460
	9,53 mm	–	–	20.400 25.908	494464	20.400 25.908	494464
	10 mm	–	–	20.400 25.908	494461	20.400 25.908	494461
	12 mm	–	–	20.400 25.908	494462	20.400 25.908	494462
	12,7 mm	–	–	20.400 25.908	494465	20.400 25.908	494465

Másológyűrűk		OF 1010 R		OF 1400		OF 2200	
Önkiszolgálás részére csomagolva		Ár, (Ft)*	Cikkszám	Ár, (Ft)*	Cikkszám	Ár, (Ft)*	Cikkszám
OF 1010 	D 10,8 mm d 7,8 mm	<b>4.300</b> 5.461	486029	-	-	-	-
	D 12,7 mm d 10 mm	-	-	-	-	<b>6.700</b> 8.509	495339
	D 17 mm d 14 mm	<b>4.300</b> 5.461	486030	<b>6.900</b> 8.763	493315	<b>6.700</b> 8.509	494622
OF 1400 	D 19,05 mm d 17 mm	-	-	-	-	<b>6.700</b> 8.509	495340
	D 24 mm d 21 mm	<b>4.300</b> 5.461	486031	<b>7.000</b> 8.890	492183	<b>6.700</b> 8.509	494623
OF 2200 	D 25,4 mm d 23 mm	-	-	-	-	<b>6.700</b> 8.509	495341
	D 27 mm d 24 mm	<b>4.300</b> 5.461	486032	<b>7.000</b> 8.890	492184	<b>6.700</b> 8.509	494624
	D 30 mm d 27 mm	<b>4.300</b> 5.461	486033	<b>7.000</b> 8.890	492185	<b>6.700</b> 8.509	494625
	D 34,93 mm d 32 mm	-	-	-	-	<b>6.700</b> 8.509	495342
	D 40 mm d 37 mm	<b>4.300</b> 5.461	486034	<b>7.000</b> 8.890	492186	<b>6.700</b> 8.509	494626
D 30 mm/21mm**	-	-	-	-	<b>11.800</b> 14.986	497453	
A VS VS 600 csapozórendszerhez Önkiszolgálás részére csomagolva		Ár, (Ft)*	Cikkszám	Ár, (Ft)*	Cikkszám	Ár, (Ft)*	Cikkszám
OF 1010 	D 8,5 mm d 7,8 mm FZ 6	<b>4.700</b> 5.969	490772	<b>7.000</b> 8.890	492179	-	-
	D 13,8 mm d 10,8 mm	<b>4.300</b> 5.461	484176	<b>7.000</b> 8.890	492180	-	-
	D 17 mm d 14 mm SZ 14	<b>4.700</b> 5.969	490770	<b>7.000</b> 8.890	492181	-	-
	D 24 mm d 21 mm SZ 20	<b>4.700</b> 5.969	490771	<b>7.000</b> 8.890	492182	-	-

\*\* a 497455 és a 497456 váltólapkás marókhöz feltétlenül használni kell az extra hosszú, Ø30, 21mm magas biztonsági másológyűrűt.

Tartozékok az OF 1010 R felsőmaróhoz		Ár, (Ft)*	Cikkszám
	<b>Központozó tűske ZD-OF/D 6,35+8</b> minden Festool felsőmaróhoz, Ø 6,35 és 8 mm-es száruk befogására a másológyűrűk központosításához	<b>8.800</b> 11.176	492187
	<b>Oldalútköző SA-OF 1000</b> OF900-hoz, OF1000-hez, OF1010-hez, OF 1010 R-hez, 2 db vezetőrúddal	<b>16.100</b> 20.447	489427
	<b>Finomállítás az oldalvezetőhöz FE-OF 1000/KF</b> OF900-hoz, OF1000-hez, OF1010-hez, OF 1010 R-hez, az oldalútköző gyors és méretpontos beállításához, utólag felszerelhető, szállítási csomag oldalútköző és vezetőrudak nélkül	<b>12.700</b> 16.129	483358
	<b>Finomállítás a vezetőidomhoz FE-FS/OF 1000</b> OF900-hoz, OF1000-hez, OF1010-hez, OF 1010 R-hez	<b>9.400</b> 11.938	488754
	<b>vezetősín-adapter FS-OF 1000</b> komplett, támasztékkal, az OF 900, OF 1000, OF 1010, OF 1010 R felsőmarók alkalmazásához a vezetősínrendszerrel, rudak nélkül	<b>13.900</b> 17.653	488752
	<b>Forgácsvédő SF-OF</b> OF900-hoz, OF1000-hez, OF1010-hez, OF 1010 R-hez	<b>12.900</b> 16.383	486242
	<b>Sztinbemarólap UP-OF</b> OF900-hoz, OF1000-hez, OF1010-hez, OF 1010 R-hez, a WA-OF derékszögkar és a UP-OF szintbemarólap a tömörfa éllécek szintbemarásához szükséges	<b>23.800</b> 30.226	486058
	<b>Derékszögkar WA-OF</b> OF 900-hoz, OF 1000-hez, OF 1010-hez, OF 1010 R-hez, OF 1400-hoz, KF-hez, a letapogató készlettel (KT-OF) együtt a munkadarabok másolásánál van rá szükség	<b>14.400</b> 18.288	486052
	<b>Letapogató készlet KT-OF</b> OF 900-hoz, OF 1000-hez, OF 1010-hez, OF 1010 R-hez, OF 1400-hoz, KF-hez, a KT-OF letapogató szett és a WA-OF derékszögkar a munkadarabok másolásához szükséges	<b>29.100</b> 36.957	486534

\* A gyártó által ajánlott, kötelezettség nélküli irányárak. Az árak szakkereskedőnként eltérőek lehetnek. **Áfa nélkül.** | Áfával együtt.

Tartozékok az OF 1010 R felsőmaróhoz		Ár, (Ft)*	Cikkszám
	<b>Futófelület TP-OF</b> OF 1010 R-hez nem alkalmas, OF900-hoz, OF1000-hez, OF1010-hez, keményszövet futófelület, központi furattal Ø 15 mm	<b>5.700</b> 7.239	489229
	<b>Forgácsfogó KSF-OF 1010</b> OF 900, OF 1000, OF 1010-hez, OF 1010 R-hez, oldalsó elszíváshoz élek megmunkálásánál, max. marószárátmérő 37 mm	<b>7.400</b> 9.398	493180
	<b>Elszívóbúra AH-OF 1000</b> OF900-hoz, OF1000-hez, OF1010-hez, OF 1010 R-hez, a VS 500/VS 600 csapozórendszerhez és élmaráshoz	<b>8.200</b> 10.414	484453
	<b>Körzőrúd SZ-OF 1000</b> OF900-hoz, OF1000-hez, OF1010-hez, OF 1010 R-hez, íves alakok, körök és díszítmények marásához felületeken és éleken, körátmérő 153 – 760 mm	<b>8.400</b> 10.668	483922
	<b>Systainer³ SYS3-OF D8/D12</b> habszivacsbetéttel, a D 8, D 12 marószerszámok áttekinthető tárolására, méret (h x sz x m) 396 x 296 x 112 mm, belső méret (h x sz x m) 389 x 275 x 71 mm, SYSTAINER méret SYS3 M 112	<b>29.400</b> 37.338	576835
Tartozékok az OF 1400 felsőmaróhoz		Ár, (Ft)*	Cikkszám
<b>Futófelület</b> <b>Az összes változat: felszerelve a következőkkel: OF 1400-hoz</b>			
	<b>LA-OF 1400</b> keményszövet-csúszótalp 20 mm-es furattal, csökkenti a felsőmaró nyílását a maróátmérőn, max. maróátmérő 37 mm	<b>11.500</b> 14.605	492574
	<b>LAS-OF 1400</b> oldalsó elszíváshoz élek megmunkálásánál, keményszövet-csúszótalp oldalszélesítéssel, futófelület forgácsfogóval, max. marószárátmérő 63 mm	<b>41.600</b> 52.832	493233
	<b>Elszívóbúra AH-OF 1400</b> OF 1400 / VS 600-hoz, oldalsó elszíváshoz	<b>14.800</b> 18.796	492585
	<b>Forgácsfogó KSF-OF 1400</b> OF 1400-hoz, oldalsó elszíváshoz élek megmunkálásánál	<b>7.300</b> 9.271	492732
	<b>Vezetőidom FS-OF 1400</b> OF 1400-hoz, finomállítással és a felsőmaró alátámasztásával, rudak nélkül	<b>23.500</b> 29.845	492601
	<b>Oldalütőköző SA-OF 1400</b> OF 1400-hoz, finombeállítással és elszívóbúrával, rudak nélkül	<b>17.700</b> 22.479	492636
Tartozékok az OF 2200 felsőmaróhoz		Ár, (Ft)*	Cikkszám
	<b>Adapter KRA-ZOLL/OF 2200</b> az OF 2200 felsőmaróhoz, adapter a collos másológyűrűkhöz	<b>4.600</b> 5.842	494627
<b>Futófelület</b> <b>Az összes változat: felszerelve a következőkkel: az OF 2200 felsőmaróhoz</b>			
	<b>LA-OF 2200 D36 CT</b> < 30 mm-es másológyűrűhöz, nyílással az optimális elszíváshoz	<b>21.200</b> 26.924	494675
	<b>LA-OF 2200 D36</b> csökkenti a felsőmaró nyílását a maróátmérőn	<b>21.200</b> 26.924	494677
	<b>Támaszték AFB-OF 2200</b> az OF 2200 felsőmaróhoz, asztalfelület kiszélesítése a felsőmaró biztonságosabb vezetéséhez a munkadarab széleinél	<b>25.400</b> 32.258	494682
	<b>Vezetőidom FS-OF 2200</b> az OF 2200 felsőmaróhoz, rudak nélkül, ST-OF 2200/2, finombeállítási lehetőséggel és alátámasztási lehetőséggel a felsőmaró részére	<b>45.700</b> 58.039	494681
	<b>Rúd ST-OF 2200/2</b> az OF 2200 felsőmaróhoz, vezetőrúd az oldal- és vezetőidomhoz	<b>7.700</b> 9.779	495247
	<b>Tartozék készlet ZS-OF 2200</b> az OF 2200 felsőmaróhoz, vezetősín-adapter, oldalütőköző finombeállítással és elszívóbúrával, Vezetőrúd, másológyűrű Ø 17 mm, másológyűrű Ø 24 mm, másológyűrű Ø 27 mm, másológyűrű Ø 40 mm, D36 futófelület, futófelület másológyűrűhöz, asztalfelület kiszélesítése, SYS3 M 237 Systainer	<b>151.200</b> 192.024	576832
	<b>Oldalütőköző SA-OF 2200</b> az OF 2200 felsőmaróhoz, finombeállítással és elszívóbúrával, rudak nélkül, ST-OF 2200/2	<b>38.600</b> 49.022	494680
	<b>Forgácsfogó KSF-OF 2200</b> az OF 2200 felsőmaróhoz, oldalsó elszíváshoz élek megmunkálásánál, max. maróátmérő 80 mm	<b>15.300</b> 19.431	494670

## Élmegmunkáló rendszer OF-FH 2200

A Festool maró segédeszközzel és felsőmaróval közvetlenül az építkezé-  
sen kimarhatók az ajtótümitések homlokoldali hornyai, és ez a minőség  
semmilyen tekintetben nem marad el a helyhez kötött marókkal végzett  
munka minőségétől. A beépíthető elszívásnak köszönhetően nem jut ki  
fűrészpor a környezetbe.



Szállítási terjedelem	Ár, (Ft)*	Cikkszám
OF-FH 2200	81.200 103.124	495246



Hasznos méret; szigetelés típusok

Tömítés	Szélesség (mm)	Mélység (mm)	Marótípus
Planet HS	13,1	30	①
Schall-Ex L	14,8	32	②
Schall-Ex RD	14,8	28	②
Káltefeind	12,0	40	③
Kettős tömítés	12,0	40	③
Schall-Ex Ultra	19,7	30	④

### Ajtőtömítések marása

HW „Schall-Ex” és „Planet” horonymaró. Ideális megoldás,  
ha a helyszínen automata ajtótümitést kell készíteni.

## Multi-sablon MFS 400, MFS 700

Tökéletes megoldás a rugalmas sugarakhoz, kerek és sarkos kivágások-  
hoz vagy lépcsőpofák marásához. A profilok milliméter pontosságú skálája  
révén teljesen precíz a munkavégzés. Az előre elkészített vezetővázat révén  
az MFS gyorsan rögzíthető a munkadarabra a Festool csavaros és karos  
pillanatszorítóival.



Műszaki adatok	MFS 400	MFS 700
Méret hosszúság x szélesség (mm)	300 x 100	600 x 300
Ívek (mm)	40 – 300	40 – 600

Szállítási terjedelem	Ár, (Ft)*	Cikkszám
<b>Az összes változat: felszerelve a következőkkel: 2 x szögütköző, lebillenés elleni védelem, körmaró készlet, Csavarhúzó</b>		
MFS 400	94.700 120.269	492610
MFS 700	148.200 188.214	492611



### Szisztematikusan bővíthető

200 mm – 2000 mm hosszabbítókkal.

\* A gyártó által ajánlott, kötelezettség nélküli irányárak. Az árak szakkereskedőnként eltérőek lehetnek.  
Áfa nélkül. | Áfával együtt.

## Munkalap összemaró sablon

### APS 900/2

Tiszta sarok- és lemezillesztések nem jelentenek gondot a munkalap-sablonokkal. A szilárdan rögzített sablon garantálja a pontos eredményt, akkor is, ha egy horonyban több marási fokozatot használ.



Műszaki adatok	APS
Méret (h x sz x m) (mm)	1.000 x 380 x 16
Raklapmélység sarokillesztésnél eltolás nélkül (mm)	600/650
Raklapmélység sarokillesztésnél eltolással (mm)	900
Munkalap-összekötő elemekhez, csap hossza (mm)	65/150



Szállítási terjedelem	Ár, (Ft)*	Cikkszám
<b>APS 900/2</b> sarokkötő sablon, MFS-VP 1000 sablon, 3 x Csap, Csavarhúzó	<b>131.300</b> 166.751	204219

#### Precizitás szériakivitelben

Rögzített ütközővel sarkok és lemezek illesztéséhez 600 és 650 mm mélységig vagy eltolással 900 mm-ig.

Tartozékok MFS és APS 900/2 típushoz	Ár, (Ft)*	Cikkszám
<b>Hosszabbító profil</b> Az összes változat: felszerelve a következőkkel: MFS 400, MFS 700 hosszabbításához, hosszoldó, 2,5-ös kulcsnyílású csavarhúzó, a csomag tartalma 2 Darab		
 <b>MFS-VP 200</b> fokbeosztással, 2 x 200 mm-es profil	<b>35.300</b> 44.831	492722
 <b>MFS-VP 400</b> fokbeosztással, 2 x 400 mm-es profil	<b>41.300</b> 52.451	492723
 <b>MFS-VP 700</b> fokbeosztással, 2 x 700 mm-es profil	<b>72.800</b> 92.456	492724
 <b>MFS-VP 1000</b> fokbeosztással, 2 x 1000 mm-es profil	<b>86.500</b> 109.855	492725
 <b>MFS-VP 2000</b> fokbeosztás nélkül, 2 x 2000 mm-es profil	<b>107.300</b> 136.271	492726
 <b>Marószán MFS-FS</b> MFS 400, MFS 700-hoz, nagyfelületű kimarásokhoz, úthossz 600 mm, másológyűrű-átmérő 30 mm	<b>53.300</b> 67.691	495648
 <b>Horonymaró váltólapkák HW S12 D14/45 WM</b> az OF 1400 és OF 2200 felsőmaróhoz, d 14 mm, NL 45 mm, GL 105 mm, s 12 mm	<b>72.600</b> 92.202	491110
 <b>Horonymaró HW S12 D14/50</b> d 14 mm, NL 50 mm, GL 100 mm, s 12 mm	<b>33.100</b> 42.037	491089



## Sorozatfúró rendszer

### LR 32

Az LR 32 rendszer a Festool OF 1010 vagy OF 1400 felsőmaróval és egy vezetősínnel lyuksorok pontos fúrását teszi lehetővé 32 mm-es rasztertavolságban.

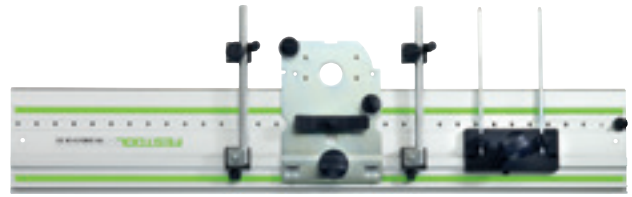









Műszaki adatok	LR 32
Lyuktávolság (mm)	32
A lyuksor hossza (hosszabbítás nélkül)	1.400 / 2.424
Oldalvezető beállítási tartománya (mm)	0 – 110
Súly (kg)	0,9



#### Lyukak készítése sorozatban

Az LR 32 vezetősín gyorsan és párhuzamosan állítható be a két oldalútközővel, amelyeket ütköző-tolókkal kell pozicionálni a munkadarabhoz és a vezetősínhez.

Szállítási terjedelem	Ár, (Ft)*	Cikkszám
<b>LR 32 készlet</b>		
 <b>LR 32 Set</b> vezetőtalp, központosító túske, 2 x oldalvezető, 2 x Hosszűtköző	<b>86.300</b> 109.601	583290
<b>LR 32</b>		
 <b>LR 32-SYS</b> vezetőtalp, központosító túske, HW-pánthelymaró Ø 35 mm, HW-csapfúró Ø 5 mm (kis csúcscsöggel), HW-csapfúró Ø 5 mm (központosító hegygel és elővágóval), 2 db oldalútköző ütközőnyereggel, FSZ 120 pillanatszorító (2 db), 2 x Hosszűtköző, csavarhúzó SW 5, Systainer SYS 1 T-LOC	<b>169.000</b> 214.630	584100
Tartozékok	Ár, (Ft)*	Cikkszám
<b>Vezetősín</b>		
 <b>FS 1400/2-LR 32</b> hosszúság 1.400 mm	<b>43.000</b> 54.610	496939
 <b>FS 2424/2-LR 32</b> hosszúság 2.424 mm	<b>104.800</b> 133.096	491622
 <b>Hosszűtköző LA-LR 32 FS</b> a lyuksor-vezetősín első lyukát a munkadarab széléhez képest 9,5, 16 vagy 32 mm-re pozicionálja, a csomag tartalma 2 Darab	<b>15.200</b> 19.304	496938
 <b>Oldalútköző SA-LR 32</b> ütközőnyereggel, a vezetősínek párhuzamosra állításához	<b>24.700</b> 31.369	485758
 <b>Ütközőnyereg (egyenként) AR-LR 32</b> oldalvezetőhöz, OF 900-hoz, OF 1000-hez, OF 1010-hez, OF 1400-hoz	<b>9.500</b> 12.065	485759
 <b>Vezetőtalp FP-LR 32</b> OF 900, OF 1000, OF 1010, OF 1400 típusú felsőmarók használatához az FS-LR32 rendszerben, központosító túske	<b>48.900</b> 62.103	494340

\* A gyártó által ajánlott, kötelezettség nélküli irányárak. Az árak szakkereskedőnként eltérőek lehetnek. **Áfa nélkül.** | Áfával együtt.

## Csapozó rendszer VS 600

A VS 600 csapozó rendszer egyszerű és időtakarékos módon vezet a szakmai tökélyhez. Kimagasló precizitással a hagyományos formazáró kötések, a félig takart és a nyitott fecskefarkas kötés, az egyenes csapozás és a méretpontos köldökcsapozás készítéséhez.



Műszaki adatok	VS 600
A munkadarab vastagsága (csatlakozásfüggő) (mm)	6 – 29
Max. munkadarab-szélesség (mm)	600













Szállítási terjedelem	Ár, (Ft)*	Cikkszám
VS 600 GE	159.100 202.057	488876

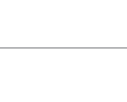

### 7 sablon

A VS 600 csapozó rendszer 7 sablonjával gyorsan és egyszerűen elkészíthető a fecskefarkas és az egyenes csapozás – legfeljebb 650 mm-es munkaszélességben.

Tartozékok	Ár, (Ft)*	Cikkszám
<b>Félig takart fecskefarkas csapozás</b>		
 <b>Osztólemez fecskefarkas csapozáshoz VS 600 SZ 14</b> OF 1010, OF 1400-hez, félig takart fecskefarkas csapozáshoz, a csapok mérete 14 mm, a másológyűrűket külön kell megrendelni az OF 1400 felsőmaróhoz, másológyűrű Ø 17 mm (az OF 1010-hez), a munkadarab vastagsága 14 – 20 mm	<b>30.800</b> 39.116	488877
<b>Fecskefarkú maró</b> Az összes változat: felszerelve a következőkkel: SZ 14 félig takart fecskefarkas kötéshez, d 13,8 mm, NL 13,5 mm, GL 46 mm, alfa 15°, s 8 mm		
 <b>HS S8 D13,8/13,5/15°</b>	<b>8.000</b> 10.160	490991
<b>HW S8 D13,8/13,5/15°</b>	<b>14.000</b> 17.780	490992
 <b>Osztólemez fecskefarkas csapozáshoz VS 600 SZ 20</b> OF 1010, OF 1400-hez, félig takart fecskefarkas csapozáshoz, a csapok mérete 20 mm, a másológyűrűket külön kell megrendelni az OF 1400 felsőmaróhoz, másológyűrű Ø 24 mm (az OF 1010-hez), a munkadarab vastagsága 21 – 28 mm	<b>30.800</b> 39.116	488878
<b>Fecskefarkú maró</b> Az összes változat: felszerelve a következőkkel: SZ 20 félig takart fecskefarkas kötéshez, d 20 mm, NL 17 mm, GL 49 mm, alfa 15°, s 8 mm		
 <b>HS S8 D20/17/15°</b>	<b>12.000</b> 15.240	490995
<b>HW S8 D20/17/15°</b>	<b>15.900</b> 20.193	490996

Tartozékok	Ár, (Ft)*	Cikkszám
<b>Nyitott fecskéfarkas csapozás</b>		
 <p><b>Sablonszabvány VS 600 SZO 14</b> OF 1010, OF 1400-hez, nyitott fecskéfark fogazás készítéséhez, fognagyság 14mm, a másológyűrűket külön kell megrendelni az OF 1400 felsőmaróhoz, másológyűrű Ø 8,5 mm (az OF 1010-hez), másológyűrű Ø 17 mm (az OF 1010-hez), a munkadarab vastagsága 10 – 14 mm</p>	<p><b>53.000</b> 67.310</p>	491152
 <p><b>Fecskéfarkú maró HW S8 D14,3/16/10°</b> SZO 14 nyitott fecskéfarkas kötéshez, d 14,3 mm, NL 16 mm, GL 50 mm, alfa 10°, s 8 mm</p>	<p><b>14.600</b> 18.542</p>	491164
 <p><b>Sablonszabvány VS 600 SZO 20</b> OF 1010, OF 1400-hez, nyitott fecskéfarkas csapozáshoz, a csapok mérete 20 mm, a másológyűrűket külön kell megrendelni az OF 1400 felsőmaróhoz, másológyűrű Ø 13,8 mm (az OF 1010-hez), másológyűrű Ø 24 mm (az OF 1010-hez), a munkadarab vastagsága 14 – 25 mm</p>	<p><b>53.000</b> 67.310</p>	491153
 <p><b>Fecskéfarkú maró HW S8 D20/26/10°</b> nyitott fecskéfarkas csapozáshoz SZO 20, d 20 mm, NL 26 mm, GL 58 mm, alfa 10°, s 8 mm</p>	<p><b>17.000</b> 21.590</p>	491165
 <p><b>HW spirálélű horonymaró HW Spi S8 D10/30</b> FZ 10 egyenes csapozáshoz és SZO 20 nyitott fecskéfarkas kötéshez különlegesen precíz átmérővel, d 10 mm, NL 30 mm, GL 60 mm, s 8 mm</p>	<p><b>23.500</b> 29.845</p>	490980
	<b>Ár, (Ft)*</b>	<b>Cikkszám</b>
<b>Egyenes csapozó kötés</b>		
 <p><b>Egyenes csapozó osztólemez FZ 10 VS 600 FZ 6</b> OF 1010, OF 1400-hez, köldökcsapos kötésekhez, a csapok mérete 6 mm, a másológyűrűket külön kell megrendelni az OF 1400 felsőmaróhoz, másológyűrű Ø 8,5 mm (az OF 1010-hez), a munkadarab vastagsága 6 – 10 mm</p>	<p><b>27.600</b> 35.052</p>	488879
<p><b>HW spirálélű horonymaró</b> Az összes változat: felszerelve a következőkkel: FZ 6 egyenes csapozáshoz és SZO 14 nyitott fecskéfarkas kötéshez különlegesen precíz átmérővel, d 6 mm, NL 21 mm, GL 50 mm, s 8 mm</p>		
 <p><b>HW Spi S8 D6/21</b></p>	<p><b>19.000</b> 24.130</p>	490978
 <p><b>HS Spi S8 D6/16</b></p>	<p><b>9.300</b> 11.811</p>	490944
 <p><b>Egyenes csapozó osztólemez FZ 10 VS 600 FZ 10</b> OF 1010, OF 1400-hez, köldökcsapos kötésekhez, a csapok mérete 10 mm, a másológyűrűket külön kell megrendelni az OF 1400 felsőmaróhoz, másológyűrű Ø 13,8 mm (az OF 1010-hez), a munkadarab vastagsága 10 – 20 mm</p>	<p><b>27.600</b> 35.052</p>	488880
 <p><b>HW spirálélű horonymaró HS Spi S8 D10/30</b> FZ 10 egyenes csapozáshoz és SZO 20 nyitott fecskéfarkas kötéshez különlegesen precíz átmérővel, d 10 mm, NL 30 mm, GL 60 mm, s 8 mm</p>	<p><b>10.700</b> 13.589</p>	490946
	<b>Ár, (Ft)*</b>	<b>Cikkszám</b>
<b>Csapozás</b>		
 <p><b>Összekötő elem a Dűbel egységhez VS 600 DS 32</b> OF 1010, OF 1400-hez, köldökcsapkötések készítéséhez 32-es osztásban, a másológyűrűket külön kell megrendelni az OF 1400 felsőmaróhoz, másológyűrű Ø 13,8 mm (az OF 1010-hez)</p>	<p><b>30.800</b> 39.116</p>	488881
<p><b>Csapfúró</b> Az összes változat: felszerelve a következőkkel: központfúróval, NL 30 mm, GL 53,5 mm, s 8 mm</p>		
 <p><b>HW S8 D5/30 Z</b> d 5 mm</p>	<p><b>9.000</b> 11.430</p>	491066
<p><b>HW S8 D6/30 Z</b> d 6 mm</p>	<p><b>9.300</b> 11.811</p>	491067
<p><b>HW S8 D8/30 Z</b> d 8 mm</p>	<p><b>9.700</b> 12.319</p>	491068
<p><b>HW S8 D10/30 Z</b> d 10 mm</p>	<p><b>10.700</b> 13.589</p>	491069

\* A gyártó által ajánlott, kötelezettség nélküli irányárak. Az árak szakkereskedőnként eltérőek lehetnek.  
Áfa nélkül. | Áfával együtt.

## Az élek specialistái.

### Az élmarók és modul-élmarók.

Élmarók az egyenletes és tiszta befejezéshez: enyvező profilokhoz, élszintbemaráshoz, élettörő maráshoz, lekerekítéshez, profilozáshoz és nutoláshoz. A kompakt kialakítás révén a megfogási pozíció a maró mellett van, és így biztos vezetést garantál egyenes és hajlított élek mentén végzett munkák során is.

#### Élmarógép

##### **OFK 500**

Különlegesen könnyű, kézhez álló és egyszerűen kezelhető.



#### Modul-élmaró

##### **MFK 700**

Az univerzális élmaró cserélhető maróasztallal minden igényhez – akár horonymaráshoz is.



#### Élmarógép

##### **OFK 700**

Az élmarás sokoldalú tehetsége.



#### Modul-élmaró

##### **MFK 700 Basic**

Az élmarók specialistája – szintbemarás és lekerekítés egyetlen munkamenetben. Tökéletesen kombinálható a CONTURO élzáróval.



#### A felület védelme

A felület megsérülése elleni védelemként az OFK 700 és az MFK 700 asztala 1,5°-ban döntött. A marószerszám enyhe lejtése révén a felületbe marás elkerülhető.



#### Nagy méretű támasztó felület

A nagy és pontosan beállítható asztalfelület révén az MFK 700 optimálisan vezethető a munkadarab éle mentén. A gép nem billen meg a sarkoknál végzett marás során, és nem töri meg a marási körvonalat.



#### A tökéletes élzárás

Az MFK 700 EQ/B-Plus moduláris élmaró speciális asztallal enyvező profilok élszintbemaráshoz – 45°-os felragasztott élprofilok esetén is. Az új fejlesztésű golyóscsapágyas fék és forgácsfogó segítségével tisztán és csíkmentesen is működik.



#### Különösen kompakt

Az OFK 500 felsőmaró munkavégzése során csekély távolság van a maró és a maróasztal között. Az eredmény: nincs hibás marás, sarkokon megcsúszás, és összességében jobb eredmény érhető el.

## A tökéletes élzárás szíve. CONTURO élzáró.







A CONTURO könnyedén megoldja az egyenes, lekerekített, íves, konvex és konkáv formák, illetve belső sarkok élzárását. A rögzített berendezéssel még a ferde élek is tökéletes minőségben megmunkálhatók. Gyors, egyszerű és tiszta – ideális a szabad formájú alakzatokhoz és kisszériás elemekhez.

További tudnivalók a következő oldalon: 258





Műszaki adatok	OFK 500	OFK 700	MFK 700	MFK 700 Basic
Teljesítményfelvétel (W)	450	720	720	720
Üresjárat fordulatszám (min <sup>-1</sup> )	28.000	10.000 – 26.000	10.000 – 26.000	10.000 – 26.000
Max. maróátmérő (mm)	28	26	32	32
Befogópatron-átmérő (mm)	–	6 – 8	6 – 8	6 – 8
Max. marási szélesség (mm)	–	14	–	–
Marási mélység finomállítással (mm)	–	–	14	14
Csatlakozás porelszívás részére Ø (mm)	27	27	27	27
Súly (kg)	1,4	2	1,9	1,9

Szállítási terjedelem	Ár, (Ft)*	Cikkszám
<b>OFK 500</b> Az összes változat: felszerelve a következőkkel: elszívóbura, SYS3 M 187 Systainer		
 <b>OFK 500 Q-Plus R3</b> HW R3-OFK lekerekítő maró	<b>134.000</b> 170.180	576225
 <b>OFK 500 Q-Plus R2</b> HW R2-OFK lekerekítő maró	<b>134.000</b> 170.180	576227
<b>OFK 700</b>		
 <b>OFK 700 EQ-Plus</b> befogópatron Ø 8 mm, elszívóbura, élszintbemaró D 19 x 16, villáskulcs SW 19, SYS3 M 187 Systainer	<b>223.900</b> 284.353	576232
<b>MFK 700</b> Az összes változat: felszerelve a következőkkel: befogópatron Ø 8 mm, oldalütköző finombeállítással és elszívóburával, elszívóbura, villáskulcs SW 19, SYS3 M 237 Systainer		
 <b>MFK 700 EQ-Plus</b>	<b>172.100</b> 218.567	576240
 <b>MFK 700 EQ-Set</b> 1,5°-os maróasztal	<b>216.900</b> 275.463	576236
<b>MFK 700 Basic</b>		
 <b>MFK 700 EQ/B-Plus</b> befogópatron Ø 8 mm, villáskulcs SW 19, SYS3 M 187 Systainer	<b>146.600</b> 186.182	576241

Tartozékok	Ár, (Ft)*	Cikkszám
 <b>Maróasztal FT 0°</b> derékszögű maráshoz	<b>38.600</b> 49.022	491427
<b>Befogópatron hollandi anyával</b> Az összes változat: felszerelve a következőkkel: MFK/OFK 700, OF 900, OF 1000, OF 1010, KF-hez, hollandi anyával		
 <b>SZ-D 6/OF 1000</b> marószárhoz Ø 6 mm	<b>17.400</b> 22.098	488760
 <b>SZ-D 6,35/OF 1000</b> marószárhoz Ø 6,35 mm [1/4"]	<b>17.400</b> 22.098	488761
 <b>SZ-D 8/OF 1000</b> Ø 8 mm-es marószárhoz	<b>17.400</b> 22.098	488755
 <b>Maróasztal FT-MFK 700 1,5° Set</b> MFK/OFK 700-hoz, csapágyrendszer, elszívóbura	<b>53.900</b> 68.453	495165
 <b>Oldalütköző SA-MFK 700</b> MFK 700 készülékhez, finomállítással, elszívóbura, 2 x Vezetőrúd	<b>25.000</b> 31.750	495182

# Kompetencia a marásban.

## A Festool marószerszámok.

Aki jó minőséget szeretne, annak nem szabad kompromisszumot kötnie. Ezért a Festool marásokhoz javasoljuk az eredeti Festool marószerszámok használatát. Ugyanolyan, mindenre kiterjedő alapos-sággal készülnek, mint maguk a gépek. Olyan vágóélekkel, amelyek a mikroszemcse-minőséggel és -sűrűséggel tűnnek ki. A vágóél-geometria gondoskodik az első osztályú eredményről és a kiváló élettartamról. Gép, marók és tartozékok – nálunk egy kézről megkapja a sokoldalú és hatékony munkavégzéshez szükséges optimális felszerelést.



### Az optimális anyag az alkalmazásokhoz

**HW** Volfrámkarbid-keményfém  
A HW-marók kiválóan megfelelnek a keményfa, a lemezanyagok és a műanyagok megmunkálására.

**HS** Nagy teljesítményű gyorsacél  
A mechanikusan és termikusan terhelhető acél ideális a puha anyagok – pl. a lucfenyő és az erdeifenyő – marására.

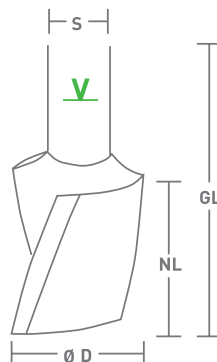

**GL** Teljes hossz (mm)  
**NL** Hasznos hossz (mm)  
**D** Maróátmérő (mm)  
**s** Szárátmérő (mm)  
**alpha** Leélezési szög (°)  
**R** Sugár (mm)  
**V** Maró min. befogásának jelölése  
**n max.** = maximális marási fordulatszám  
**HW** Volfrám-karbid keményfém  
**HS** Nagy teljesítményű gyorsacél

Ötlet: Az optimális maráskép érdekében a marót a lehető legmélyebben kell rögzíteni, de legalább a marószáron lévő jelzésig.

## Horonymaró

### Keményfém horonymaró alap-élvágóval, 8 mm-es szár

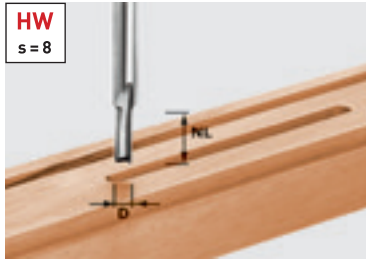

d	NL	GL	s	Ár, (Ft)*	Cikkszám
3	6	45	8	<b>11.500</b> 14.605	490952
4	10	45	8	<b>11.500</b> 14.605	490953
5	12	45	8	<b>11.700</b> 14.859	490954
6	14	55	8	<b>12.000</b> 15.240	490955
7	17	55	8	<b>12.600</b> 16.002	490956
8	20	55	8	<b>12.900</b> 16.383	490957
8	30	60	8	<b>14.800</b> 18.796	491647

#### Nem kötünk kompromisszumot.

A köszörült keményfém alap-vágóél hosszabb élettartamot nyújt táblás anyagok befúrásánál.

### Horonymaró alap-élvágóval, 8 mm-es szár

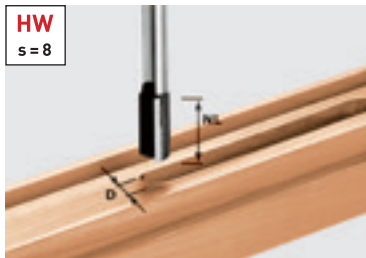

\*\* egyenes csapozáshoz a Festool VS 600 csapozó rendszerrel, különlegesen precíz átmérővel

d	NL	GL	s	Ár, (Ft)*	Cikkszám
9	23	55	8	<b>10.900</b> 13.843	490958
10	20	60	8	<b>11.000</b> 13.970	490959
10	25	60	8	<b>11.900</b> 15.113	490960**
10	30	60	8	<b>12.800</b> 16.256	491648
11	20	60	8	<b>12.000</b> 15.240	490961
12	20	60	8	<b>12.400</b> 15.748	490962
12	30	60	8	<b>13.600</b> 17.272	491649
13	20	60	8	<b>12.900</b> 16.383	490963
14	20	60	8	<b>13.200</b> 16.764	490964
15	20	60	8	<b>14.000</b> 17.780	490965
16	20	60	8	<b>15.400</b> 19.558	490966
16	30	65	8	<b>15.700</b> 19.939	490967
18	20	60	8	<b>16.400</b> 20.828	490968
18	30	65	8	<b>16.600</b> 21.082	490969
19	20	60	8	<b>16.800</b> 21.336	490970
20	20	60	8	<b>16.900</b> 21.463	490971
20	30	65	8	<b>17.400</b> 22.098	490972
22	20	60	8	<b>18.000</b> 22.860	490973
24	20	60	8	<b>19.100</b> 24.257	490974
25	20	60	8	<b>21.200</b> 26.924	490975
30	20	60	8	<b>23.500</b> 29.845	490976

#### Hosszú élettartamú bemerítés esetén is.

Ha fúrás, hornyolás, falcolás és lyukak átfúrása során kényelmesen akarja a legjobb marási eredményt elérni, akkor a HW horonymaró a megfelelő választás. Pontosabban dolgozik, megkönnyíti az egyedi lyukak fúrását, hosszú élettartammal rendelkezik.

#### Beforrasztott fúróél.

60 furat után konyhai munkalapban (30 mm mély): az élen csak enyhe elhasználódási nyomok láthatók.



#### Becsiszolt fúróél.

60 furat után konyhai munkalapban (30 mm mély): tompa vágóél.



### Horonymaró, Szár (8 mm)

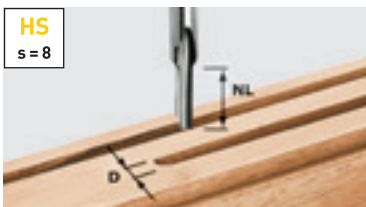

d	NL	GL	s	Ár, (Ft)*	Cikkszám
3	8	45	8	<b>5.700</b> 7.239	490941
4	15	48	8	<b>5.700</b> 7.239	490942
5	12	50	8	<b>5.700</b> 7.239	490943



## Horonymaró, spirálélű horonymaró

### Horonymaró alap-élvágóval, 12 mm-es szár

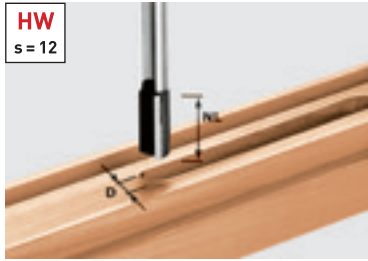

d	NL	GL	s	Ár, (Ft)*	Cikkszám
10	35	90	12	<b>21.000</b> 26.670	491086
12	40	90	12	<b>21.800</b> 27.686	491087
13,2	35	85	12	<b>27.700</b> 35.179	493789
14	40	85	12	<b>25.800</b> 32.766	491088
14	50	100	12	<b>33.100</b> 42.037	491089
15	35	85	12	<b>31.100</b> 39.497	493790
16	45	90	12	<b>26.700</b> 33.909	491090
16	60	100	12	<b>34.000</b> 43.180	491091
18	45	90	12	<b>28.600</b> 36.322	491092
20	45	90	12	<b>30.100</b> 38.227	491093
22	45	90	12	<b>32.300</b> 41.021	491094
24	45	90	12	<b>34.000</b> 43.180	491095
30	35	90	12	<b>45.400</b> 57.658	491096

### HW „Schall-Ex” és „Planet” horonymaró.

Ideális megoldás, ha a helyszínen automata ajtó tömitést kell készíteni.

### Hasznos méret; szigetelés típusok

Tömités	Szélesség (mm)	Mélység	Marótípus
Planet HS	13,1	30	①
Schall-Ex L	14,8	32	②
Schall-Ex RD	14,8	28	②
Kältefeind	12,0	40	③
Kettős tömités	12,0	40	③
Schall-Ex Ultra	19,7	30	④

### Spirálélű horonymaró, Szár (8 mm)

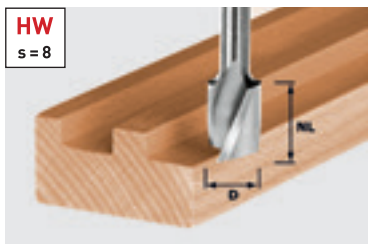

d	NL	GL	s	Ár, (Ft)*	Cikkszám
4	10	45	8	<b>18.100</b> 22.987	490977
6	21	50	8	<b>19.000</b> 24.130	490978
8	25	55	8	<b>20.100</b> 25.527	490979
10	30	60	8	<b>23.500</b> 29.845	490980

### Spirálélű horonymaró, Szár (8 mm)

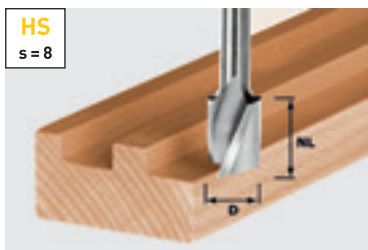

d	NL	GL	s	Ár, (Ft)*	Cikkszám
6	21	50	8	<b>9.300</b> 11.811	490944**
8	19	50	8	<b>7.200</b> 9.144	490945
10	30	60	8	<b>10.700</b> 13.589	490946**
12	20	52	8	<b>8.800</b> 11.176	490947
14	20	52	8	<b>9.700</b> 12.319	490948
16	20	52	8	<b>10.700</b> 13.589	490949
18	25	57	8	<b>12.400</b> 15.748	490950
20	25	57	8	<b>13.300</b> 16.891	490951

\*\* egyenes csapozáshoz a Festool VS 600 csapozó rendszerrel, különlegesen precíz átmérővel

### A sokoldalú szerszámok.

A HS spirálélű horonymaró és a HW spirálélű horonymaró teljesen keményfém-ből készül: gyors előrehaladás a hornyolásnál, falcolásnál, átfúrásnál, fúrásnál és másoló marásnál. A forgácsot a spirálek optimálisan eltávolítják, így a horony mindig tiszta marad.



\* A gyártó által ajánlott, kötelezettség nélküli irányárak. Az árak szakkereskedőnként eltérőek lehetnek. **Áfa nélkül.** | Áfával együtt.

## Maródoboz, lépcsős maró, váltólapkás horonymaró

### Maródoboz



A maródoboz szállítási terjedelme	Ár, (Ft)*	Cikkszám
élszintbemaró HW D12,7/NL25 KL, HW D5 x 30 Z csapfűrő, horonymaró HW D10/20, fűrőéltel, HW D18/30 horonymaró fűrőéltel, lekerekítő maró HW D16,7/R2 KL, HW D25,5 R6,3 KL lekerekítő-élszintbemaró, lekerekítő maró HW D31,7/R9,5 KL, éltetős maró HW D36/45 fok KL, tárcsás horonymaró HW D40 x 4, HW D13,8/15° fecskéfarkos maró	<b>80.200</b> 101.854	498979

### Marókészlet profioknak.

A maródoboz tíz marót tartalmaz a legfontosabb és leggyakoribb alkalmazásokhoz. Ez árelőnnyel jár az önállóan történő megvásárláshoz képest. A marókészletben az egyes marók áttekinthetően és biztonságosan, egy áttetsző marótárban találhatók.

### HW fokozatmaró, Szár (12 mm)

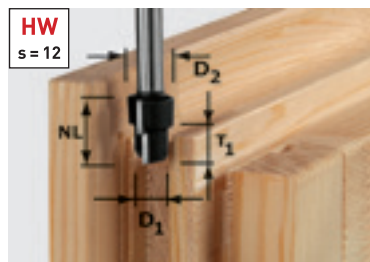

GL	D1	D2	NL	T1	s	Ár, (Ft)*	Cikkszám
80	12,3	16,3	14	9,3	12	<b>36.000</b> 44.450	492713
80	12,3	20,3	14	9,3	12	<b>36.900</b> 46.863	492714

### Tökéletesen kombinálható a sablonnal.

A fokozatmaróval és a Festool sablonnal gyorsan és pontosan bemarható a falc az ablakok és az ajtók szárnyélebe súlylyesztendő rúdzár részére, lebillenés és ingadozás nélkül.

### Váltólapkás-horonymaró, Szár (8 mm)

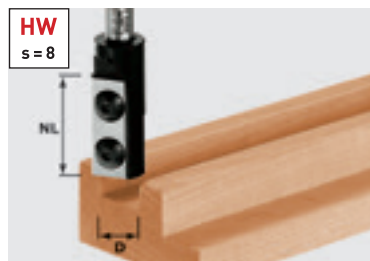

d	NL	GL	s	Ár, (Ft)*	Cikkszám
8	20	50	8	<b>36.400</b> 46.228	491078
10	25	55	8	<b>36.900</b> 46.863	491079
12	30	61	8	<b>38.000</b> 48.260	491080
14	30	66	8	<b>42.900</b> 54.483	492715
16	30	70	8	<b>41.900</b> 53.213	492716
18	30	70	8	<b>44.200</b> 56.134	492717

### A gazdaságosság határfoka önmagáért beszél.

A váltólapkák a tartós marási mélységet és a precizitást szolgálják – utánélezés nélkül. A gyors vágóélcserre biztosítja a mindig éles marószerszámot és a gazdaságosságot, mivel a vágólapkák megfordíthatóak.

#### Tartozékok a váltólapkás horonymaróhoz, Szár (8 mm)

Váltólapka készlet HW-WP 20x4,1x1,1 (4x) a 491078-as maróhoz	<b>17.400</b> 22.098	491386
Váltólapka készlet HW-WP 25x5,5x1,1 (4x) 491079-es maróhoz	<b>18.300</b> 23.241	491387
Váltólapka készlet HW-WP 30x5,5x1,1 (4x) 491080-as és 492715-ös maróhoz	<b>19.200</b> 24.384	491388
Váltólapka falcolófejhez HW-WP 30x12x1,5 (4x) 491081, 491120, 492716, 492717 marókhoz, alaplap	<b>23.500</b> 29.845	491393
Váltólapka készlet HW-WP 7,6x12x1,5 (4x) elővágó a 492716, 492717, 491081, 491120 marókhoz	<b>15.900</b> 20.193	491390



### Váltólapkás-horonymaró, 12 mm-es szár



d	NL	GL	s	Ár, (Ft)*	Cikkszám
16	50	110	12	<b>73.600</b> 93.472	497454

#### Tartozékok a váltólapkás horonymaróhoz, HM, egytű, alap-élvágóval, 12 mm-es szár

Váltólapka falcolófejhez Wepla Set D 16 2+2 tartalék váltólapka készlet a 497454 maróhoz	<b>16.400</b> 20.828	497458
---	-------------------------	--------

## Váltólapkás horonymaró, falcolófej, félszármaró

### Váltólapkás-horonymaró, közvetlen kúpos rögzítés

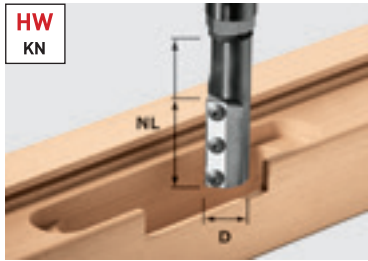

d	NL	GL	Ár, (Ft)*	Cikkszám
20	50	110	<b>78.100</b> 99.187	497455
24	50	117	<b>81.600</b> 103.632	497456

#### Tartozékok a váltólapkás horonymaróhoz, közvetlen kúpos rögzítés

<b>Váltólapka falcolófejhez Wepla Set D 20 2+2</b> tartalék váltólapka készlet a 497455 maróhoz	<b>18.100</b> 22.987	497568
<b>Váltólapka falcolófejhez Wepla Set D 24 2+2</b> tartalék váltólapka készlet a 497456 maróhoz	<b>16.900</b> 21.463	497569
<b>Másológyűrű KR-D 30,0/21,5/OF 2200</b> az OF 2200 felsőmaróhoz, a 497455 és a 497456 váltólapkás marókhoz feltétlenül használni kell az extra hosszú, Ø30, 21 mm magas biztonsági másológyűrűt, d 27 mm, d 30 mm	<b>11.800</b> 14.986	497453

#### Ajtópánt helyek bemarásához gyalult tokokba és ajtólapokhoz.

Az extra hosszú váltólapkás horonymaró extrém marási mélységekhez is idomul a Ø 20 és 24 mm-es kúpos direkt befogóval. Gyors és biztos munkavégzéshez az OF 2200 felsőmaróval és az egzakt másológyűrűvel (rendelési szám: 497453) együtt használva.



### Falcolófej



Átmérő	NL	Ár, (Ft)*	Cikkszám
50	30	<b>45.400</b> 57.658	489284

#### Tartozékok falcolófejhez

<b>Váltólapka falcolófejhez WP 30x12x1,5</b> falcféjhez, A csomag tartalma 2 Darab	<b>9.300</b> 11.811	489286
<b>Marószár kúpos anyával ASL20/OF1010</b> OF 1010-hez, az FK D 50x30 falcolófej (489284) rögzítéséhez szükséges	<b>14.700</b> 18.669	489285
<b>Marószár kúpos anyával ASL20/OF1400-OF2200</b> az OF 1400 és OF 2200 felsőmaróhoz, az FK D 50x30 falcolófej (489284) rögzítéséhez szükséges	<b>17.400</b> 22.098	490131



Marószár kúpos direkt befogóval

### HW félszármaró, golyóscsapággal, 8 mm-es szár

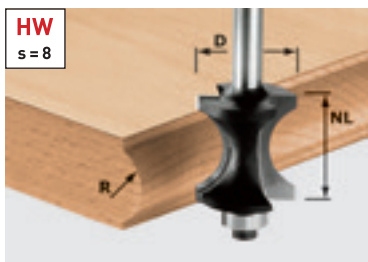

d	NL	GL	R	s	Ár, (Ft)*	Cikkszám
27	28	70	12	8	<b>28.200</b> 35.814	491139

#### Tartozékok félszármaróhoz HW

<b>Vezető golyóscsapágy D12,7 (2x)</b> Átmérő 12,7 mm, A csomag tartalma 2 Darab	<b>5.100</b> 6.477	491383
--	-----------------------	--------

#### Nem végünk félmunkát.

A lemezélek díszítésénél a HW félszármaró alapos munkát végez. A marási magasság optimálisan igazodik a 28 mm vastagságú nyvezett falapokhoz. A vezető golyóscsapágy közvetlenül a sablon mentén vezeti a marót, és gondoskodik arról, hogy az ívelt részek is profilozást nyerjenek.

\* A gyártó által ajánlott, kötelezettség nélküli irányárak. Az árak szakkereskedőnként eltérőek lehetnek. **Áfa nélkül.** | Áfával együtt.

# Lekerekítő maró, szármaró, váltólapkás élettörés-/élmaró

## Lekerekítő maró, golyóscsapággal, 8 mm-es szár



\*\* Szállítási terjedelem: Ø 12,7 mm-es és Ø 9,5 mm-es golyóscsapággal

d	NL	GL	R	s	Ár, (Ft)*	Cikkszám
16,7	9	49	2	8	<b>19.500</b> 24.765	491009 **
19,1	10	50	3	8	<b>19.700</b> 25.019	491010 **
20,7	11	51	4	8	<b>20.000</b> 25.400	491011 **
22,7	12	52	5	8	<b>20.100</b> 25.527	491012 **
25,5	13,5	54	6,35	8	<b>20.700</b> 26.289	491013 **
28,7	15	55	8	8	<b>21.400</b> 27.178	491014 **
31,7	16,5	56	9,5	8	<b>22.200</b> 28.194	491015 **
38,1	19	59	12,7	8	<b>24.500</b> 31.115	491016 **
42,7	22	62	15	8	<b>25.900</b> 32.893	491017 **

### Tartozékok a lekerekítő maróhoz

<b>Vezető golyóscsapágó D12,7 (2x)</b> Átmérő 12,7 mm, A csomag tartalma 2 Darab	<b>5.100</b> 6.477	491383
<b>Vezető golyóscsapágó D9,53 (2x)</b> Átmérő 9,53 mm, A csomag tartalma 2 Darab	<b>9.100</b> 11.557	491382

Egy gép – dupla haszon.



Ø 12,7 mm-es golyóscsapággal lekerekítéshez.



Ø 9,5 mm-es golyóscsapággal szármaráshoz.

## Lekerekítő maró, golyóscsapággal, 12 mm-es szár



d	NL	GL	R	s	Ár, (Ft)*	Cikkszám
63	32	82	25	12	<b>47.700</b> 60.579	491107

### Tartozékok a lekerekítő maróhoz

<b>Vezető golyóscsapágó D12,7 (2x)</b> Átmérő 12,7 mm, A csomag tartalma 2 Darab	<b>5.100</b> 6.477	491383
<b>Vezető golyóscsapágó D9,53 (2x)</b> Átmérő 9,53 mm, A csomag tartalma 2 Darab	<b>9.100</b> 11.557	491382

## Negyedív rádiuszmaró, 8 mm-es szár

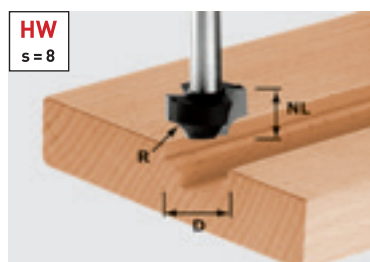

d	NL	GL	R	s	Ár, (Ft)*	Cikkszám
17	10	40	3	8	<b>18.100</b> 22.987	491004
23	13	45	6	8	<b>20.100</b> 25.527	491007

**Negyedív rádiuszmaró becsiszolt alap-élvágóval.**

Az álbetétek homlokzatának dekoratív kialakításához. A becsiszolt alap-élvágónak köszönhetően lehetséges a központos bemerülés a bútör homlokzatsíkjába.

## HW váltólapkás élettörő-/élmaró, vezető golyóscsapággal, Szár (8 mm)

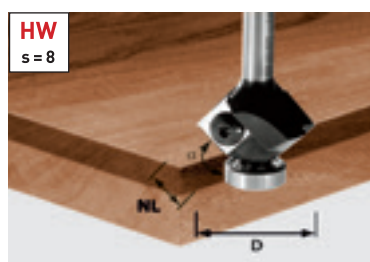

d	NL	GL	Alfa	s	Ár, (Ft)*	Cikkszám
27	8	55	45	8	<b>41.900</b> 53.213	499807

### Tartozékok a váltólapkás élmaróhoz

<b>Vezető golyóscsapágó D12,7 (2x)</b> Átmérő 12,7 mm, A csomag tartalma 2 Darab	<b>5.100</b> 6.477	491383
<b>Váltólapka falcolófejhez HW-WP 12x12x1,5 (4x)</b>	<b>14.400</b> 18.288	491391

**Precíz kalkuláció.**

Ha fontos Önnek a hosszú élettartam, a rendkívül gazdaságos munkavégzés és az állandó szintű precizitás, akkor a keményfém váltólapkás élmaróval ideális szerszámot választ. Egy váltólapkával négyszeres maró élettartam nyer. Csökkenti a beszerzési költségeket, mert a lapka megfordítható.

## Lekerekítő/életörés-maró, életörés-maró

### HW lekerekítő-/szintbemaró, golyóscsapággal, Szár (8 mm)



d	NL	GL	R	Alfa	s	Ár, (Ft)*	Cikkszám
23,1	19	60	6	30	8	<b>29.700</b> 37.719	491135



### Életörésmaró golyóscsapággal, Szár (8 mm)

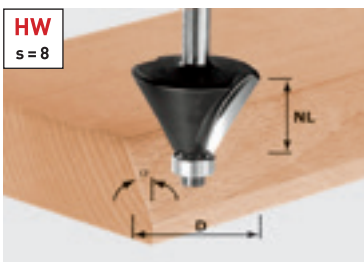

d	NL	GL	Alfa	s	Ár, (Ft)*	Cikkszám
18	11	50	15	8	<b>18.700</b> 23.749	499801
25,7	25,1	70	15	8	<b>20.100</b> 25.527	491132
25	11	50	30	8	<b>19.100</b> 24.257	499800
38,5	25,7	64	30	8	<b>23.500</b> 29.845	491133
26	7	48	45	8	<b>20.200</b> 25.654	499799
36	11,5	53	45	8	<b>18.800</b> 23.876	491025

#### Tartozékok az életörés maróhoz

<b>Vezető golyóscsapágy D12,7 (2x)</b> Átmérő 12,7 mm, A csomag tartalma 2 Darab	<b>5.100</b> 6.477	491383
--	-----------------------	--------

#### Verhetetlen csapat.

Ezekkel a szármarókkal az ipari gyártásból ismert élformát egy kézi felsőmaróval is előállíthatja. Ennél a műveletnél az életörés maró és a kónikus golyóscsapággal rendelkező lekerekítő-életörés maró tökéletesen együttműködik.



### HW életörés maró, Szár (12 mm)

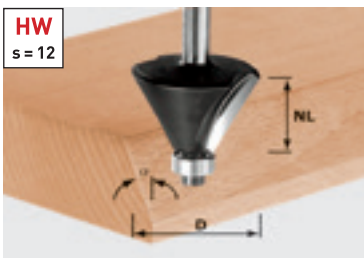

d	NL	GL	Alfa	s	Ár, (Ft)*	Cikkszám
44	30	80	30	12	<b>29.100</b> 36.957	491101
55	20	76	45	12	<b>32.300</b> 41.021	491102

#### Tartozékok az életörés maróhoz

<b>Vezető golyóscsapágy D12,7 (2x)</b> Átmérő 12,7 mm, A csomag tartalma 2 Darab	<b>5.100</b> 6.477	491383
--	-----------------------	--------

\* A gyártó által ajánlott, kötelezettség nélküli irányárak. Az árak szakkereskedőnként eltérőek lehetnek. **Áfa nélkül.** | Áfával együtt.

## Vízvezető-maró, félgömbölyű horonymaró

### HW vízvezető-maró, golyócsapággal, Szár (8 mm)

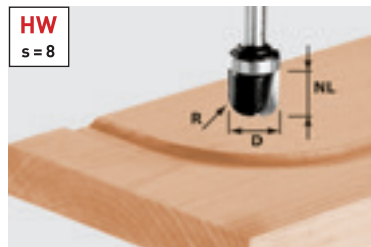

d	NL	GL	R	s	Ár, (Ft)*	Cikkszám
19	16	53	6,4	8	<b>29.700</b> 37.719	490982

#### Tartozékok a vízvezető-maróhoz HW

<b>Vezető golyócsapágy D19 (2x)</b> Átmérő 19 mm, A csomag tartalma 2 Darab	<b>7.800</b> 9.906	491396
---	-----------------------	--------

#### Marás másológépről nélkül.

Ezzel a maróval és egy sablonnal az ívelt vagy a kerek vízvezetők marása problémamentesen 1:1-ben elvégezhető. Nincs szükség a hajlatok és a távolságok körülményes kiszámítására.

### Ereszcsatorna maró, Szár (8 mm)



d	NL	GL	R	s	Ár, (Ft)*	Cikkszám
16	25	65	5	8	<b>24.900</b> 31.623	490981



### HW félgömbölyű horonymaró, Szár (8 mm)

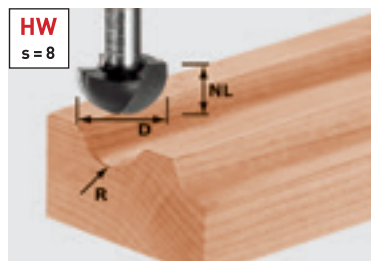

d	NL	GL	R	s	Ár, (Ft)*	Cikkszám
8	8	38	4	8	<b>11.200</b> 14.224	490983
12,7	10	40	6,35	8	<b>12.600</b> 16.002	490984
16	11	41	8	8	<b>14.000</b> 17.780	490985
19,4	11	41	9,7	8	<b>15.200</b> 19.304	490986
25,4	14	44	12,7	8	<b>17.100</b> 21.717	490987

### HW félgömbölyű horonymaró, 12 mm-es szár

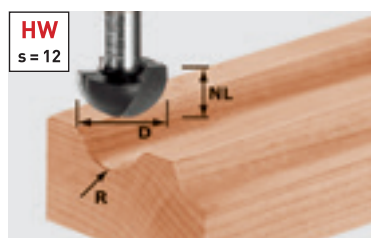

d	NL	GL	R	s	Ár, (Ft)*	Cikkszám
30	20	60	15	12	<b>30.600</b> 38.862	491104
40	25	65	20	12	<b>36.400</b> 46.228	491105

### HW félgömbölyű horonymaró, golyócsapággal, 8 mm-es szár

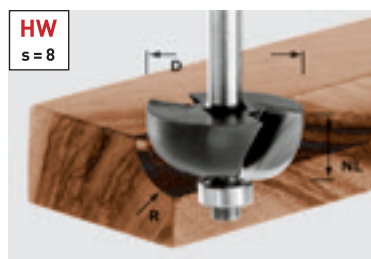

d	NL	GL	R	s	Ár, (Ft)*	Cikkszám
25,5	12,7	54	6,35	8	<b>17.400</b> 22.098	491018
31,7	14,3	56	9,5	8	<b>19.700</b> 25.019	491020
38,1	16	57	12,7	8	<b>22.600</b> 28.702	491021

#### Tartozékok a félgömbölyű horonymaróhoz HW

<b>Vezető golyócsapágy D12,7 (2x)</b> Átmérő 12,7 mm, A csomag tartalma 2 Darab	<b>5.100</b> 6.477	491383
---	-----------------------	--------

## Élszintbemaró, váltólapkás élszintbemaró, életörés-szintbemaró

## HW szintbemaró, golyóscsapággal, 8 mm-es szár

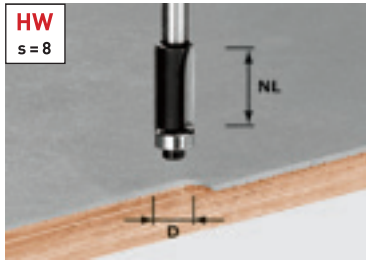

d	NL	GL	Alfa	s	Ár, (Ft)*	Cikkszám
12,7	25	65	0	8	<b>18.800</b> 23.876	491027

## Tartozékok a szintbemaróhoz HW

<b>Vezető golyóscsapágy D12,7 (2x)</b> Átmérő 12,7 mm, A csomag tartalma 2 Darab	<b>5.100</b> 6.477	491383
--	-----------------------	--------

## Tűzőn-vízen át Önnel tart.

A nagyméretű vezető golyóscsapágnak köszönhetően a keményfém sablonmaró ideális szerszám az 1:1-ben végzett problémamentes másoló maráshoz.

## HW szintbemaró, golyóscsapággal, 8 mm-es szár

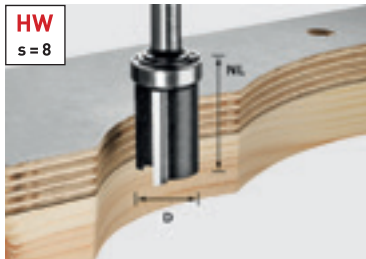

d	NL	GL	Alfa	s	Ár, (Ft)*	Cikkszám
19,05	25	62	0	8	<b>19.700</b> 25.019	491028

## Tartozékok a szintbemaróhoz HW

<b>Vezető golyóscsapágy D19 (2x)</b> Átmérő 19 mm, A csomag tartalma 2 Darab	<b>7.800</b> 9.906	491396
--	-----------------------	--------



## HW váltólapkás élszintbemaró, golyóscsapággal, 8 mm-es szár

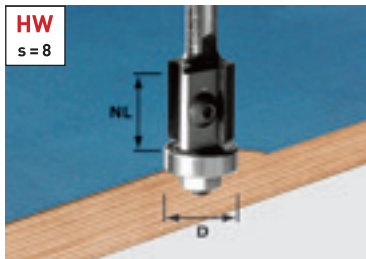

d	NL	GL	Alfa	s	Ár, (Ft)*	Cikkszám
19	20	64	0	8	<b>38.900</b> 49.403	491082
19	12	52	0	8	<b>41.900</b> 53.213	499806

## Tartozékok a váltólapkás élmaróhoz

<b>Vezető golyóscsapágy D19 (2x)</b> Átmérő 19 mm, A csomag tartalma 2 Darab	<b>7.300</b> 9.271	491385
<b>Váltólapka falcolófejhez HW-WP 20x12x1,5 (4x)</b>	<b>14.400</b> 18.288	491392
<b>Váltólapka falcolófejhez HW-WP 12x12x1,5 (4x)</b>	<b>14.400</b> 18.288	491391

## Az élezést követően is precízen vág.

A hagyományos maróknál a tompa élék utánélezésénél általában lecsökken a golyóscsapághoz igazított átmérő. Ez oda vezet, hogy az élezést követően az élék szintbemarásánál „szakadék” keletkezik. A golyóscsapággal rendelkező váltólapkás élmaróval a precizitás állandó szinten marad.

## Életörés-szintbemaró, golyóscsapággal, 8 mm-es szár

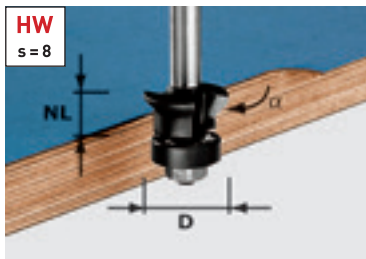

d	NL	GL	s	Ár, (Ft)*	Cikkszám
24	11	54	8	<b>14.700</b> 18.669	491026

## Egy gép – 3 féle alkalmazás.

A kiálló bevonat szintbemarása derékszögben vagy 45°-os élben, vagy pedig mindkettő egy munkaműveletben. A műanyag borítású golyóscsapágy nem hagy nyomot és kíméli a lap élet.



\* A gyártó által ajánlott, kötelezettség nélküli irányárak. Az árak szakkereskedőnként eltérőek lehetnek. **Áfa nélkül.** | Áfával együtt.

## Fúrómaró, falcmaró, fogantyú-/fogantyúvájat-maró

### HW fúrómaró, 8 mm-es szár

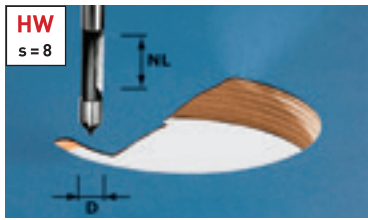

d	NL	GL	s	Ár, (Ft)*	Cikkszám
8	19	65	8	<b>10.200</b> 12.954	491037

#### Pozicionálás – kimarás – kész.

A fúrómaró közvetlenül, előfúrás nélkül merül a rétegelt anyagba. A vezetőfelület mentén az előkészített körvonal szintre marható.

### HW váltólapkás falcmaró, golyóscsapággal, 8 mm-es szár



d	NL	GL	s	Ár, (Ft)*	Cikkszám
38	12	53,7	8	<b>36.400</b> 46.228	491085**

#### Meglepően sokoldalú.

A golyóscsapágycseréjével 5 különböző falcmélység hozható létre egyetlen alaptesttel.

\*\* Szállítási terjedelem: golyóscsapágy készlet Ø 9,5 mm-től Ø 22 mm-ig

Tartozékok a cserelapkás falcmaróhoz		
Váltólapka falcolófejhez HW-WP 12x12x1,5 (4x)	<b>14.400</b> 18.288	491391
Vezető golyóscsapágy D9,5/12,7/16/19/22	<b>20.500</b> 26.035	491406

Átmérő 9,5; 12,7; 16; 19; 22 mm

#### Falcmélységek a váltólapkás falcmarónál (golyóscsapággal)

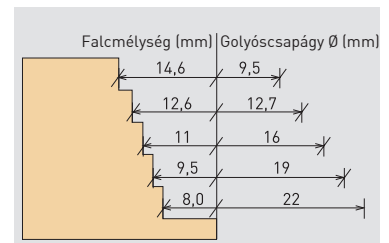

### HW falcmaró, golyóscsapággal, 8 mm-es szár

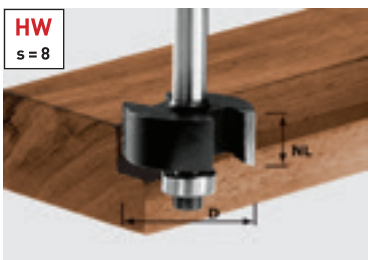

d	NL	GL	T1	s	Ár, (Ft)*	Cikkszám
31,7	12,7	54	9,5	8	<b>18.100</b> 22.987	491022***

#### Falcmélységek a keményfém falcmarónál (golyóscsapággal)

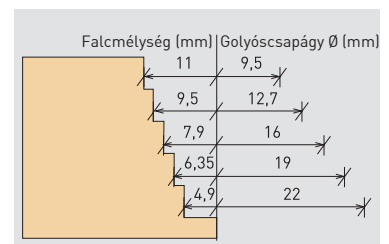

\*\*\* Szállítási terjedelem: 1 db Ø 12,7 mm-es golyóscsapágy, falcmélység 9,5 mm

Tartozékok a falcmaróhoz HW		
Vezető golyóscsapágy D12,7 (2x) Átmérő 12,7 mm, A csomag tartalma 2 Darab	<b>5.100</b> 6.477	491383
Vezető golyóscsapágy D9,5/12,7/16/19/22 Átmérő 9,5; 12,7; 16; 19; 22 mm	<b>20.500</b> 26.035	491406

### HW fogantyúvájat-maró, golyóscsapággal, 8 mm-es szár



d	NL	GL	R	s	Ár, (Ft)*	Cikkszám
19	19	68	16	8	<b>29.700</b> 37.719	491033

Tartozékok a fogantyúvájat-maróhoz HW		
Vezető golyóscsapágy D19 (2x) Átmérő 19 mm, A csomag tartalma 2 Darab	<b>7.800</b> 9.906	491396

### HW fogantyú maró, 8 mm-es szár

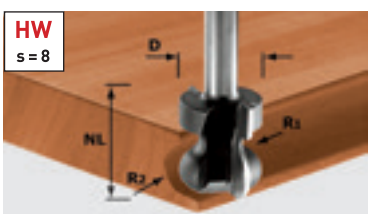

R1	R2	d	NL	GL	s	Ár, (Ft)*	Cikkszám
2,5	6	22	16	59	8	<b>28.000</b> 35.560	491140





## Fecskefarkú maró, bigézőmaró

### Fecskefarkas maró előhasítóval, 8 mm-es szár

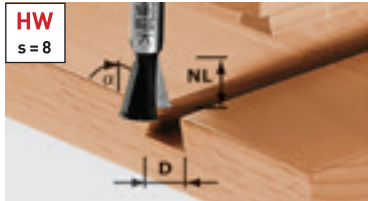

d	NL	GL	Alfa	s	Ár, (Ft)*	Cikkszám
14,3	13,5	46	15	8	<b>16.400</b> 20.828	490990

#### Tökéletes a fecskefarkas kötésekhöz.

A felsőmaró, a sablon és a marószerszám egymással optimálisan egyeztetett rendszerével pillanatok alatt sikerül a hagyományos nyitott és a félig takart fecskefarkas kötések elkészítése.

### Fecskefarkú maró, 8 mm-es szár

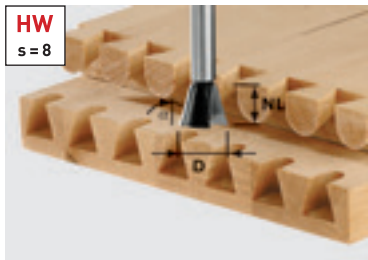

d	NL	GL	Alfa	s	Ár, (Ft)*	Cikkszám
13,8	13,5	46	15	8	<b>14.000</b> 17.780	490992 **
16	13,5	46	15	8	<b>16.900</b> 21.463	490993 **
20	17	49	15	8	<b>15.900</b> 20.193	490996 **
14,3	16	50	10	8	<b>14.600</b> 18.542	491164 ***
20	26	58	10	8	<b>17.000</b> 21.590	491165 ***



### Fecskefarkú maró, 8 mm-es szár



d	NL	GL	Alfa	s	Ár, (Ft)*	Cikkszám
13,8	13,5	46	15	8	<b>8.000</b> 10.160	490991 **
20	17	49	15	8	<b>12.000</b> 15.240	490995 **

VS 600 csapozórendszerrel való használatra:  
\*\* félig takart fecskefarkas kötésekhöz  
\*\*\* nyitott fecskefarkas kötésekhöz



### HW bigézőmaró, 8 mm-es szár



d	NL	GL	s	Ár, (Ft)*	Cikkszám
34	32	62	8	<b>31.600</b> 40.132	491034

#### A bigézőmarók beállítási táblázata

Favastagság [1]	Magasság Y-méret [2]	Ütköztetés X-méret [3]
12	9,2	8,8
13	9,7	9,3
14	10,2	9,8
15	10,7	10,3
16	11,2	10,8
17	11,7	11,3
18	12,2	11,8
19	12,7	12,3
20	13,2	12,8
21	13,7	13,3

### Bigézőmaró, 12 mm-es szár

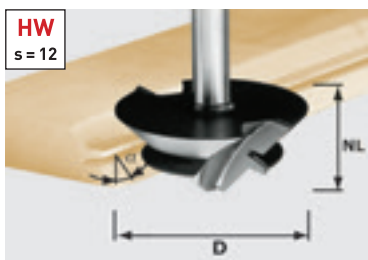

d	NL	GL	Alfa	s	Ár, (Ft)*	Cikkszám
△ 64	27	67	45	12	<b>55.400</b> 70.358	492709
△ n max. 22 000						

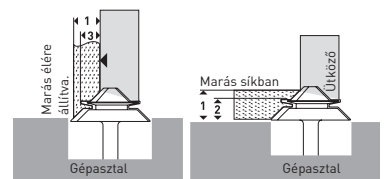

Mivel mindkét nyervezendő munkadarabot egyetlen maróbeállításban kell megmunkálni, a bigézőmaró beállításakor pontosabban kell beállítani a maróütközőt és az asztalmagasságot. Erre szolgál a fenti ábra és beállítási táblázat. Utánbeállításra azonban szükség lehet!

\* A gyártó által ajánlott, kötelezettség nélküli irányárak. Az árak szakkereskedőnként eltérőek lehetnek.  
Áfa nélkül. | Áfával együtt.

## V-horonymaró, gipszkarton maró

### V-horonymaró, 8 mm-es szár

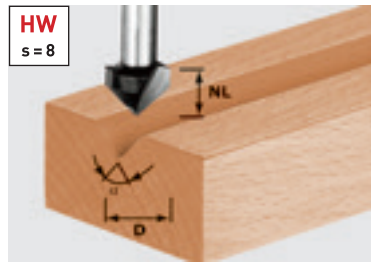

d	NL	GL	Alfa	s	Ár, (Ft)*	Cikkszám
14	7	50	90	8	<b>12.600</b> 16.002	490999

#### Ideális a díszítő hézagokhoz.

A V-horonymaró jó választás a díszítő hézag elkészítéséhez az azonos felület-szintű munkadarabokon – pl. a gyalult ajtótokokon, a keretösszekötéseken, a bútorelemekben.

### V-horonymaró, 8 mm-es szár

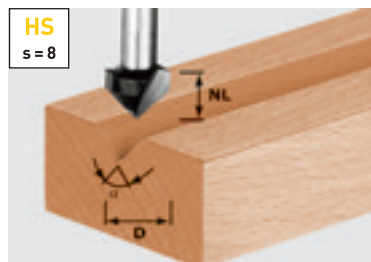

d	NL	GL	Alfa	s	Ár, (Ft)*	Cikkszám
14	7	50	90	8	<b>5.900</b> 7.493	490998
11	9,5	50	60	8	<b>5.500</b> 6.985	490997

### V-horonymaró, rétegelt alumínium munkalapok megmunkálásához, 8 mm-es szár

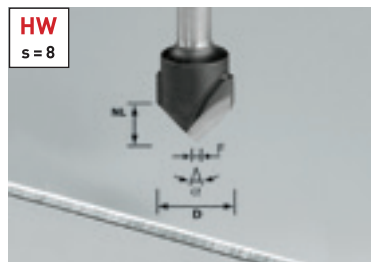

d	NL	GL	Alfa	s	Ár, (Ft)*	Cikkszám
18	3,3	59	135	8	<b>23.500</b> 29.845	491443
18	8	59	90	8	<b>23.500</b> 29.845	491444

#### Alumínium kötőlemezek marása.

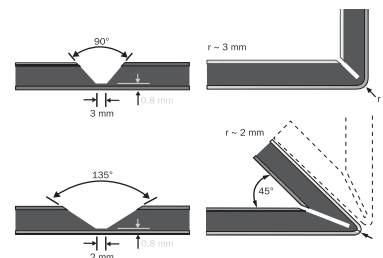

### HW gipszkarton-maró, 8 mm-es szár



d	NL	GL	Alfa	s	Ár, (Ft)*	Cikkszám
12,5	14	55	45	8	<b>16.900</b> 21.463	491000**
32	16	49	90	8	<b>22.100</b> 28.067	491001

#### Marás és összekötés, ragasztás és glettelés helyett.

A 90°-os gipszkarton maró kiegészítésére 45°-os marót is kínálunk a 45°-os sarkok könnyű hajtásához.

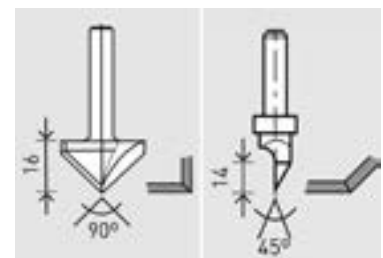

90°-os gipszkarton maró (rendelési szám: 491001) 45°-os gipszkarton maró (rendelési szám: 491000)

\*\* egyélű szerszám

## Tárcsás horonymaró, pánthelymaró

### HW tárcsás horonymaró, 8 mm-es szár

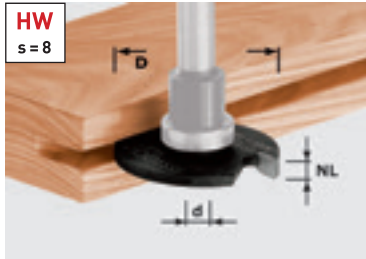

d	d	NL	Ár, (Ft)*	Cikkszám
40	6	1,5	<b>7.300</b> 9.271	491038
40	6	2	<b>7.800</b> 9.906	491040
40	6	2,5	<b>7.900</b> 10.033	491056
40	6	3	<b>8.200</b> 10.414	491057
40	6	3,5	<b>8.300</b> 10.541	491058
40	6	4	<b>8.500</b> 10.795	491059
40	6	5	<b>8.800</b> 11.176	491060

**Az 1,5 mm – 5 mm-es horonyszélességhez való tárcsás ujjmarók használatához 3 különböző maróorsó áll rendelkezésre.**

Az 1. maróorsó fix szárral rendelkezik, amely nem alkalmas vezetőfelületnek (tűzveszély). Ez a maróorsó ezért oldal-ütközővel történő munkavégzéshez való.

A 2. maróorsó 16 mm-es golyóscsapágygal rendelkezik (a tárcsás hornyolók felett), amely vezetőfelületként szolgál. Ennél a maróorsónál a 40 mm-es tárcsás hornyoló használat esetén 12 mm horonymélység adódik.

A 3. maróorsó 28 mm-es golyóscsapágygal rendelkezik (a tárcsás hornyolók felett), amely vezetőfelületként szolgál. Ennél a maróorsónál a 40 mm-es tárcsás hornyoló használat esetén 6 mm horonymélység adódik.

### Marótengely a tárcsás horonymaróhoz, 8 mm-es szár

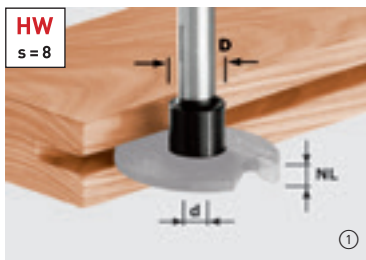

d	d	GL	KL	Ár, (Ft)*	Cikkszám
14	6	49	①	<b>7.200</b> 9.144	499805
16	6	43	16 ②	<b>9.400</b> 11.938	499803
28	6	45	28	<b>14.800</b> 18.796	499804

#### Marótengely tartozékai, 8 mm-es szár

**Vezető golyóscsapágy D16 (2x)** ② **8.700** 491384  
Átmérő 16 mm,  
A csomag tartalma 2 Darab

**Vezető golyóscsapágy D28 (2x)** **9.500** 491397  
Átmérő 28 mm



#### A jól szigetelt ajtókért.

A marótengellyel és a D 28 golyóscsapágygal, valamint a 4 mm szélességű tárcsás horonymaróval ideálisan bevarrhatók az ajtószigetelések a gyaltalt tokokba.



### HW pánthelymaró, HW forgácstörővel, 8 mm-es szár

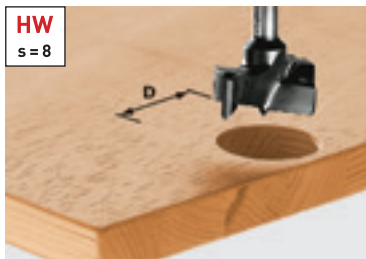

d	GL	s	Ár, (Ft)*	Cikkszám
15	54,5	8	<b>16.900</b> 21.463	491070
20	54,5	8	<b>19.700</b> 25.019	491072
25	54,5	8	<b>22.500</b> 28.575	491073
30	54,5	8	<b>24.500</b> 31.115	491075
34	54,5	8	<b>24.900</b> 31.623	491076
35	54,5	8	<b>25.200</b> 32.004	491077

#### Méretpontos 32 osztásban.

Az LR 32 sorozatfűrő rendszer lehetővé teszi a polcrendszerek és az elválasztólapok részére szolgáló lyuksorok megdöbentően egyszerű marását. Ezáltal a pánthely furatok is méretpontosan beilleszthetők a 32-es osztás furatai közé.

\* A gyártó által ajánlott, kötelezettség nélküli irányárak. Az árak szakkereskedőnként eltérőek lehetnek. **Áfa nélkül.** | Áfával együtt.

# Dübel-/átmenőfúró, kettősrádiusz maró, multiprofil-maró, T-horonymaró

## HW csapfúró, 8 mm-es szár

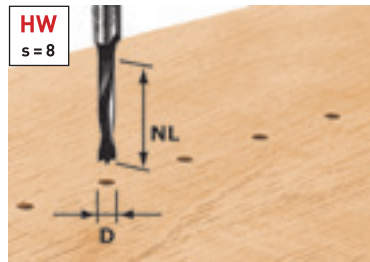

\*\* központozócsúcs nélkül

d	NL	GL	s	Ár, (Ft)*	Cikkszám
3	16	55	8	<b>13.300</b> 16.891	491065**
5	30	53,5	8	<b>9.000</b> 11.430	491066
6	30	53,5	8	<b>9.300</b> 11.811	491067
8	30	53,5	8	<b>9.700</b> 12.319	491068
10	30	53,5	8	<b>10.700</b> 13.589	491069

### Sokoldalú használhatóság.

A HW csapfúró tökéletesen alkalmas sorozatfúrás készítéséhez, valamint a VS 600 csapozó rendszer dübelegységével való együttműködésre.



## HW átmenőfúró, 8 mm-es szár

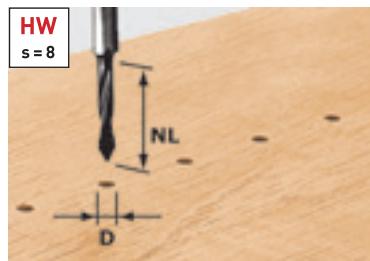

d	NL	GL	s	Ár, (Ft)*	Cikkszám
5	30	53,5	8	<b>10.900</b> 13.843	491064



## HW kettősrádiuszmaró, golyóscsapággal, 8 mm-es szár

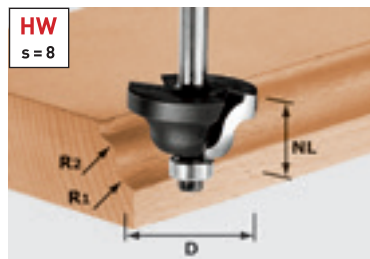

d	NL	GL	R1	R2	s	Ár, (Ft)*	Cikkszám
31,7	13	53	4	4	8	<b>22.200</b> 28.194	491029
38,1	19	59	6,35	6,35	8	<b>25.400</b> 32.258	491030

### Tartozékok a kettősrádiusz-maróhoz

<b>Vezető golyóscsapágy D12,7 (2x)</b>	<b>5.100</b>	491383
Átmérő 12,7 mm, A csomag tartalma 2 Darab	6.477	

## HW multiprofilmaró, golyóscsapággal, 8 mm-es szár

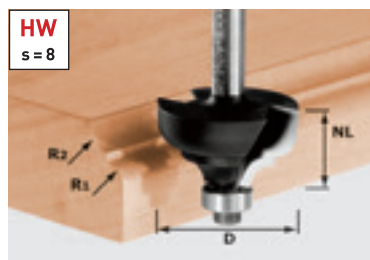

d	NL	GL	R	s	Ár, (Ft)*	Cikkszám
36,7	21	61	6	8	<b>27.300</b> 34.671	491031

### Tartozékok a multiprofilmaróhoz

<b>Vezető golyóscsapágy D12,7 (2x)</b>	<b>5.100</b>	491383
Átmérő 12,7 mm, A csomag tartalma 2 Darab	6.477	

## HW T-horonymaró, 8 mm-es szár

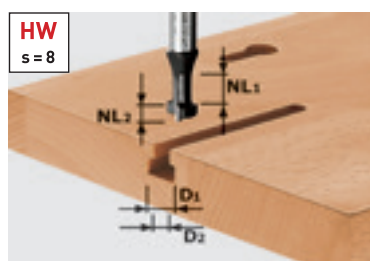

D1	D2	NL1	NL2	GL	s	Ár, (Ft)*	Cikkszám
10,5	6	8	5	50	8	<b>12.600</b> 16.002	491035

### A speciális feladatoknál is kiváló.

T-hornyok, képakasztó-hornyok és kulcslyuk-felfüggesztések marásához tömör fában és táblás anyagokban.

## Profilmaró, ellenprofil maró, profil-eresztékmaró, profil-horonymaró

### HW profilmaró, 8 mm-es szár

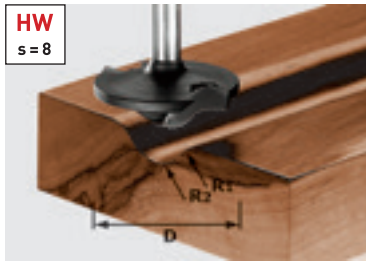

d	NL	GL	R1	R2	s	Ár, (Ft)*	Cikkszám
42	13	50	6	12	8	27.800 35.306	491137



### HW kontraprofil-horony-maró, golyóscsapággal, 8 mm-es szár



d	NL	B	R	s	Ár, (Ft)*	Cikkszám
43	21	5	16	8	40.700 51.689	491130

#### Tartozékok az ellenprofil-maró ersztékhez

<b>Vezető golyóscsapágy D16 (2x)</b>	<b>8.700</b>	491384
Átmérő 16 mm, A csomag tartalma 2 Darab	11.049	

#### Ajtókeretek ellenprofilal és betétekkel.

Akár hagyományos, akár modern formát kell gyártani – a marógyűrűk beállítása a vezető golyóscsapágnak köszönhetően egyszerűen megy.

### HW erszték ellenprofilmaró, golyóscsapággal, 8 mm-es szár



d	NL	B	R	s	Ár, (Ft)*	Cikkszám
43	21	5	16	8	40.700 51.689	491129

#### Tartozékok az ellenprofil horonymaróhoz

<b>Vezető golyóscsapágy D16 (2x)</b>	<b>8.700</b>	491384
Átmérő 16 mm, A csomag tartalma 2 Darab	11.049	

### HW erszték ellenprofilmaró golyóscsapággal, 8 mm-es szár

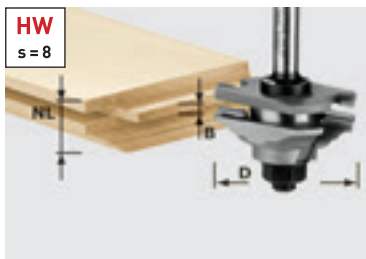

d	NL	B	R	s	Ár, (Ft)*	Cikkszám
46	20	4	22	8	68.800 87.376	490643

#### Klasszikus bútorhomlokatokhoz.

Ezekkel a szerszámkészletekkel különböző stílusirányzatú, klasszikus ajtókereteket marhat. A kétélű keményfém szerszámok egyenesen és tisztán mart felületet hoznak létre.

### HW profil-horony-maró, golyóscsapággal, 8 mm-es szár



d	NL	B	R	s	Ár, (Ft)*	Cikkszám
46	20	4	22	8	68.800 87.376	490645



\* A gyártó által ajánlott, kötelezettség nélküli irányárak. Az árak szakkereskedőnként eltérőek lehetnek. **Áfa nélkül.** | Áfával együtt.

## Platolómaró, korlátmaró, alumínium maró

### HW lemunkáló maró, 8 mm-es szár

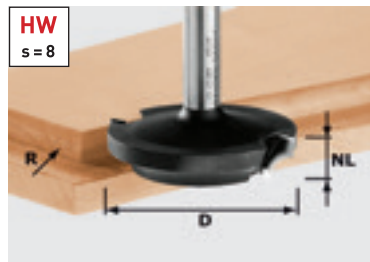

d	NL	GL	R	s	Ár, (Ft)*	Cikkszám
42,7	13	50	6	8	<b>26.800</b> 34.036	491138

#### Lemunkáló és ellenprofil egyben.

Ezzel a szerszámmal betéteket és kereteket marhat. Tárcsás horonymaróval kombinálva alkalmas a komplett homlokzatok előállítására.



### HW lemunkáló maró, 12 mm-es szár

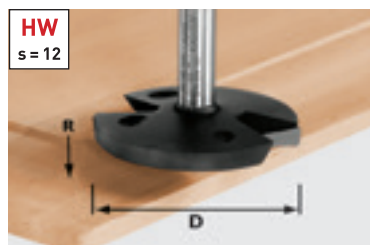

d	NL	GL	R	s	Ár, (Ft)*	Cikkszám
△ 68	14	58	35	12	<b>53.100</b> 67.437	492712

△ n max. 22 000



Simítómaró golyóscsapágy nélkül a mélyebb bemarásokhoz.

### Profilmaró, 12 mm-es szár, 12 mm-es szár

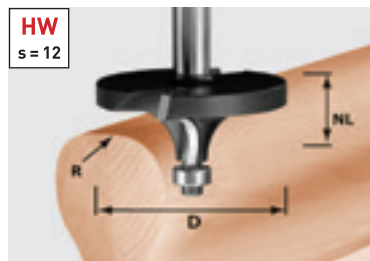

d	NL	R	s	Ár, (Ft)*	Cikkszám
△ 64	26	16	12	<b>50.800</b> 64.516	492710

△ n max. 22 000

#### Tartozékok a kézi maróhoz HW

<b>Vezető golyóscsapágy D12,7 (2x)</b>	<b>5.100</b>	491383
Átmérő 12,7 mm, A csomag tartalma 2 Darab	6.477	

#### TF 2200 asztali maró

A CMS az OF 2200 felsőmaróval együtt tökéletes megoldást képez nagyobb forgácsolási átmérők esetére, és biztos megtámasztást nyújt a marónak.

### HW Profil profilmaró, 12 mm-es szár

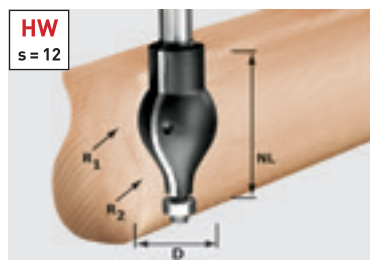

d	NL	R1	R2	s	Ár, (Ft)*	Cikkszám
△ 32	57	20	16	12	<b>48.100</b> 61.087	492711

△ n max. 22 000

#### Tartozékok a kézi maróhoz HW

<b>Vezető golyóscsapágy D12,7 (2x)</b>	<b>5.100</b>	491383
Átmérő 12,7 mm, A csomag tartalma 2 Darab	6.477	



### HS alumínium-maró, 8 mm-es szár

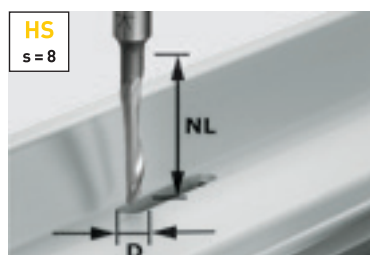

d	NL	GL	s	Ár, (Ft)*	Cikkszám
5	23	65	8	<b>5.900</b> 7.493	491036

#### Speciális szerszám alumíniumhoz.

A HS-alumínium maró alkalmas vízvezető vágatok marására a legfeljebb 2 mm vastagságú alumíniumprofilokban.

## Írásjelmaró

### Írómaró, 8 mm-es szár

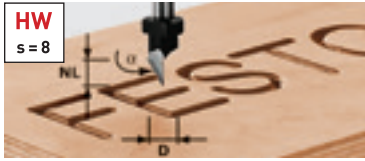

d	NL	GL	Alfa	s	Ár, (Ft)*	Cikkszám
11	9,5	55	60	8	<b>16.900</b> 21.463	491003

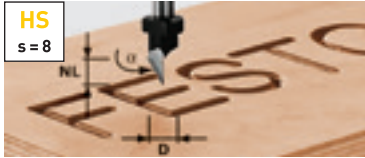

d	NL	GL	Alfa	s	Ár, (Ft)*	Cikkszám
11	9,5	55	60	8	<b>13.600</b> 17.272	491002

## Marószerszámok az OFK 500 élmaróhoz és a KF 5 gittmaróhoz

### lekerekítő maró, golyóscsapágy nélkül

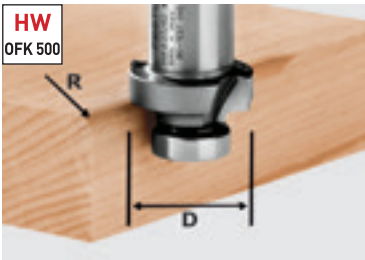

d	R	Ár, (Ft)*	Cikkszám
27	2	<b>22.500</b> 28.575	490092
27	3	<b>22.500</b> 28.575	490093
27	4	<b>24.400</b> 30.988	490094
27	5	<b>26.400</b> 33.528	490095
27	6	<b>26.400</b> 33.528	490096



Műanyag- vagy tömör fa enyvező profilok lekerekítéséhez.

#### Tartozékok OFK 500 maróhoz

<b>Vezető golyóscsapágy KLS-D 15,8-OFK</b> 490090, 490091, 490092, 490093, 490094, 490095, 490096 marókhoz, rögzítő csavarral	<b>7.100</b> 9.017	490249
--	-----------------------	--------

### Élletörés-maró, golyóscsapágy nélkül



d	Alfa	Ár, (Ft)*	Cikkszám
27	60	<b>20.200</b> 25.654	491533
27	45	<b>20.200</b> 25.654	490090
27	30	<b>20.200</b> 25.654	490091



Műanyag- vagy tömör fa enyvező profilok éllletöréséhez.

#### Tartozékok OFK 500 maróhoz

<b>Vezető golyóscsapágy KLS-D 15,8-OFK</b> 490090, 490091, 490092, 490093, 490094, 490095, 490096 marókhoz, rögzítő csavarral	<b>7.100</b> 9.017	490249
--	-----------------------	--------

### Szintbemaró, golyóscsapággal

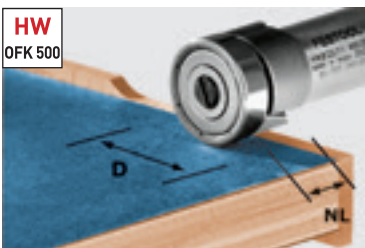

d	NL	s	Ár, (Ft)*	Cikkszám
22	8	8	<b>25.200</b> 32.004	490565
22	8	8	<b>20.200</b> 25.654	490085**



Műanyag- vagy tömör fa enyvező profilok élszintbemarásához.

#### Tartozékok OFK 500 maróhoz

<b>Vezető golyóscsapágy KLS-D22-OFK</b> 490085 maróhoz, rögzítő csavarral	<b>8.000</b> 10.160	490250
--	------------------------	--------

\*\* élszintbemaró, golyóscsapágy nélkül

\* A gyártó által ajánlott, kötelezettség nélküli irányárak. Az árak szakkereskedőnként eltérőek lehetnek. **Áfa nélkül.** | Áfával együtt.

## Marószerszámok az OFK 700 és az MFK 700 élmaróhoz

### HW váltólapkás élszintbemaró, Szár (8 mm)



d	NL	GL	Alfa	s	Ár, (Ft)*	Cikkszám
19	12	52	0	8	<b>41.900</b> 53.213	499806

#### Tartozékok a cserelapkás szintbemaróhoz

<b>Váltólapka falcolófejhez HW-WP 12x12x1,5 (4x)</b>	<b>14.400</b> 18.288	491391
<b>Vezető golyóscsapágy D19 (2x)</b> Átmérő 19 mm, A csomag tartalma 2 Darab	<b>7.300</b> 9.271	491385

#### Golyóscsapággal és anélkül is használható.

Az új fejlesztésű golyóscsapágyas befogórendszerrel az élmaró szerszámokat vezető golyóscsapágy nélkül is lehet használni. Így az összes szerszám golyóscsapággal ellátott szerszámon és az OFK 700-hoz hasonlóan külső vezetőrendszerrel is használható.

### HW váltólapkás élettörés maró, Szár (8 mm)



d	NL	GL	Alfa	s	Ár, (Ft)*	Cikkszám
27	8	55	45	8	<b>41.900</b> 53.213	499807

#### Tartozék HW váltólapkás élettörés maróhoz

<b>Vezető golyóscsapágy D12,7 (2x)</b> Átmérő 12,7 mm, A csomag tartalma 2 Darab	<b>5.100</b> 6.477	491383
<b>Váltólapka falcolófejhez HW-WP 12x12x1,5 (4x)</b>	<b>14.400</b> 18.288	491391



### Élettörésmaró (HM) (Z2), Szár (8 mm)



d	NL	GL	Alfa	s	Ár, (Ft)*	Cikkszám
18	11	50	15	8	<b>18.700</b> 23.749	499801
25	11	50	30	8	<b>19.100</b> 24.257	499800
26	7	48	45	8	<b>20.200</b> 25.654	499799

#### Tartozékok az élettörés maróhoz

<b>Vezető golyóscsapágy D12,7 (2x)</b> Átmérő 12,7 mm, A csomag tartalma 2 Darab	<b>5.100</b> 6.477	491383
--	-----------------------	--------



### HW lekerekítő-élszintbemaró, Szár (8 mm)



d	NL	GL	R	s	Ár, (Ft)*	Cikkszám
20	2,2	47	2	8	<b>21.500</b> 27.305	499798
22	3,2	48	3	8	<b>21.900</b> 27.813	499797

#### Tartozékok a lekerekítő maróhoz

<b>Vezető golyóscsapágy D12,7 (2x)</b> Átmérő 12,7 mm, A csomag tartalma 2 Darab	<b>5.100</b> 6.477	491383
--	-----------------------	--------



0°-os maróasztal derékszögű maráshoz.  
Rendelési szám: 491427.



## Marószerszámok az OFK 700 és az MFK 700 élmaróhoz

### Váltólapkás lekerekítő maró

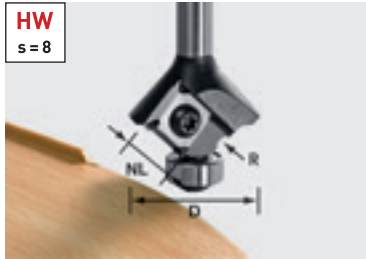

d	NL	GL	R	s	Ár, (Ft)*	Cikkszám
28	3	55	1	8	<b>46.700</b> 59.309	499811
28	3	55	1,5	8	<b>46.700</b> 59.309	499810
28	3	55	2	8	<b>46.700</b> 59.309	499809
28	3	55	3	8	<b>46.700</b> 59.309	499808

Ideális az élék marásához: az MFK 700 Basic élmaró, rugós golyócsapágy fékkel és forgácsterelővel, kifejezetten csikozásmentes megmunkáláshoz érzékeny éleken is.



#### Tartozék HW váltólapkás lekerekítő-élszintbemaróhoz

<b>Tartalék lap</b> <b>HW-WP R3 D28 KL12,70FK</b> Wepla 499808 lekerekítő-élszintbemaróhoz, váltólapka 4x-es élettartammal, R 3 mm, Átmérő 28 mm, Golyócsapágy 12,7 mm	<b>27.100</b> 34.417	500369
<b>Tartalék lap</b> <b>HW-WP R2 D28 KL12,70FK</b> Wepla 499809 lekerekítő-élszintbemaróhoz, váltólapka 4x-es élettartammal, Golyócsapágy 12,7 mm, Átmérő 28 mm, R 2 mm	<b>27.100</b> 34.417	500370
<b>Tartalék lap</b> <b>HW-WP R1,5 D28 KL12,70FK</b> Wepla 499810 lekerekítő-élszintbemaróhoz, váltólapka 4x-es élettartammal, Golyócsapágy 12,7 mm, Átmérő 28 mm, R 1,5 mm	<b>27.100</b> 34.417	500371
<b>Tartalék lap</b> <b>HW-WP R1 D28 KL12,70FK</b> Wepla 499811 lekerekítő-élszintbemaróhoz, váltólapka 4x-es élettartammal, Golyócsapágy 12,7 mm, Átmérő 28 mm, R 1 mm	<b>27.100</b> 34.417	500372
<b>Vezető golyócsapágy D12,7 (2x)</b> Átmérő 12,7 mm, A csomag tartalma 2 Darab	<b>5.100</b> 6.477	491383

### HW élszintbemaró, Szár (8 mm)



d	NL	GL	s	Ár, (Ft)*	Cikkszám
19	16	46	8	<b>15.700</b> 19.939	491666



A kifejezetten a gerinclemezek marásához és hornyolásához összeállított tárcsás horonymarók átfogó kínálatát a(z) 241. oldalon találja. Ehhez az alkalmazáshoz maróorsó is szükséges.

### HW síkmaró az MFK 700 EQ/B-Plus moduláris élmaróhoz, Szár (8 mm)

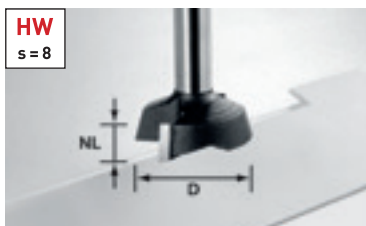

d	NL	GL	Alfa	s	Ár, (Ft)*	Cikkszám
28	7	40	15	8	<b>31.500</b> 40.005	500368



\* A gyártó által ajánlott, kötelezettség nélküli irányárak. Az árak szakkereskedőnként eltérőek lehetnek.  
Áfa nélkül. | Áfával együtt.

## Speciális maró ásványi anyagból készült munkadarabokhoz

### HW kagylómaró, golyóscsapággal, Szár (12 mm)



d	NL	R	Alfa	s	Ár, (Ft)*	Cikkszám
45	25	6,35	6	12	<b>45.700</b> 58.039	492671

#### Tartozékok kagylómaróhoz vezető golyóscsapággal

<b>Vezető golyóscsapágy D21,1/6°</b> 6°-os maróhoz, Átmérő 21,1 mm	<b>9.400</b> 11.938	493061
<b>Vezető golyóscsapágy D12,7</b> Alfa 6°, Átmérő 12,7 mm	<b>6.800</b> 8.636	491398

#### Egyszerűen zseniális.

Ha a marószerszám az élezést követően már nem illeszkedik pontosan a golyóscsapágyhoz, akkor a golyóscsapágy tengelyirányú eltolásával utólag beigazítható az átmenet a marószerszámhoz. Ezáltal a Festool kagylómarók hosszú ideig használhatók.



Tengelyirányban eltolható golyóscsapágy a kagylómarónál



### HW síkmaró, Szár (12 mm)



d	NL	R	s	Ár, (Ft)*	Cikkszám
52	7,3	1,5	12	<b>34.600</b> 43.942	492701

#### Minden alkalomhoz illik.

A homlokmaróval nagy felületű kiemelkedések problémamentesen szintbe marhatók, pl. falszalagbetéteknél.

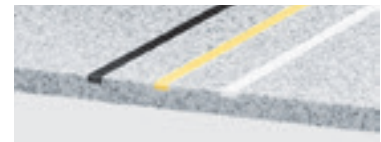

### Váltólapkás horonymaró, Szár (12 mm)

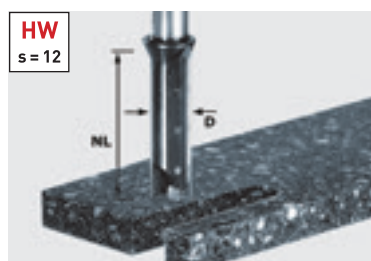

d	NL	GL	s	Ár, (Ft)*	Cikkszám
14	45	105	12	<b>72.600</b> 92.202	491110**

#### Tartozékok a váltólapkás horonymaróhoz HW

<b>Váltólapka falcolófejhez HM-WP 50x5,5x1,1 (4x)</b>	<b>33.000</b> 41.910	491389
---	-------------------------	--------

\*\* OF 2200 maróval és APS 900 munkalap-marószablonnal való alkalmazáshoz is

#### Magas törésbiztonság, tiszta munkavégzés.

A keményfém spirálélű horonymarók a kifejezetten az ásványi anyagok megmunkálására kifejlesztett, henger alakú rudakból készülnek. Ezeket a marókat a nagyfokú törésbiztonság, valamint a gyors és tiszta működés tünteti ki.

## Speciális maró ásványi anyagból készült munkadarabokhoz

### HW spirálélű horonymaró, Szár (12 mm)

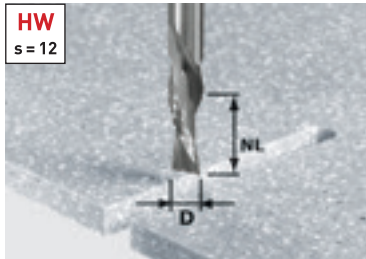

d	NL	GL	s	Ár, (Ft)*	Cikkszám
12	42	87	12	<b>51.300</b> 65.151	492656

#### A gyors munkáért.

Teljesen fém marók speciálisan kivágások (pl. mosogató kivágása) gyors bemarásához.



### HW váltólapkás élszintbemaró, golyóscsapággal, Szár (12 mm)

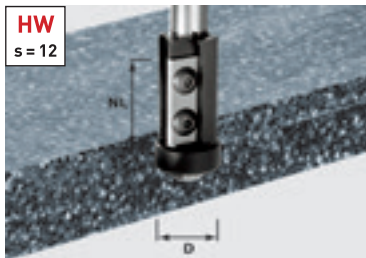

d	NL	GL	s	Ár, (Ft)*	Cikkszám
21	30	89	12	<b>50.300</b> 63.881	491120

#### Tartozékok a cserelapkás szintbemaróhoz

<b>Váltólapka falcolófejhez HW-WP 30x12x1,5 (4x)</b> 491081, 491120, 492716, 492717 marókhoz, alaplap	<b>23.500</b> 29.845	491393
---	-------------------------	--------

<b>Vezető golyóscsapágy D21-15,88 (2x)</b> Átmérő 21 mm, A csomag tartalma 2 Darab	<b>17.900</b> 22.733	491408
--	-------------------------	--------

#### Pontos és hosszú élettartamú.

Az ásványi anyagok erősen igénybe veszik a marószerszámokat. Ha vezető golyóscsapággal dolgozik, akkor elengedhetetlen a marószerszám és a golyóscsapágy folyamatos összhangja. A váltólapkás-szerszámok használata itt gyorsan kifizetődik.



### Szintbemaró alsó golyóscsapággal, Szár (12 mm)

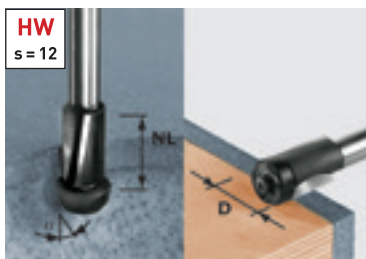

d	NL	s	Ár, (Ft)*	Cikkszám
19	25	12	<b>30.900</b> 39.243	492661

#### Alul golyóscsapágyazott színélő maró tartozékai

<b>Vezető golyóscsapágy D19</b> Átmérő 19 mm	<b>8.600</b> 10.922	493055
---	------------------------	--------

<b>Vezető golyóscsapágy D22/11°</b> Átmérő 22 mm	<b>9.800</b> 12.446	493056
---	------------------------	--------

#### Kettő az egyben.

Betétek élszintbemarása vagy a kiszögellő részek bemarása 11°-os dőlésszögben a kagylóhoz – mindkettő lehetséges a szállítási terjedelemben foglalt golyóscsapágy cserélésével.



Mindkét tartalék golyóscsapágy a szállítási csomag része

# 09 összekötés





**244** DOMINO  
dübelmarók

**247** DOMINO  
összekötő elem



**247** DOMINO  
dübelek

## Egyszerűen pontosabb illesztések.

### A DOMINO dübelmarók.

A kézi marógépek területén egyedülálló és Festool szabadalom: a DOMINO dübelmaró marómozgása. A marószerszám egyidejű forgó- és ingamozgása lehetővé teszi a zökkenőmentes munkavégzést anélkül, hogy a lyukakon égés nyomok keletkeznének. Az ingamozgás megakadályozza a maró túlhevülését, ezért extrém hosszú az élettartama.

#### Dübelmaró DF 500 Q-Plus

A DOMINO DF 500 rendkívül könnyen kezelhető és jóformán korlátlan összekötési lehetőségeket kínál. Lap- és korpusz összekötésétől egészen a könnyű keret- és állványkötésekig. A DF 500 meggyőző tulajdonsága a legmagasabb fokú precizitás és az egyszerű kezelhetőség.



#### Dübelmaró DF 700 EQ-Plus

A DOMINO XL megy a munkadarabhoz és nem fordítva. Gyors, egyszerű, precíz és maximálisan stabil – mérhetően rövidebb előkészületi idővel, és egészen 50%-ig terjedő időmegtakarítással, a telepített gépekkel szemben. Ideális bútór- és ajtógyártáshoz, valamint a konstruktív kötések elkészítéséhez tömőfában.



#### Innovatív ütközőrendszer

A DOMINO dübelmarókkal történő munkavégzésnél időt takarít meg azzal, hogy nincsenek bonyolult mérési és jelölési munkák – a gép gyors és pontos elhelyezése a DOMINO DF 500 esetében egészen egyszerűen ütközőcsapokkal történik, a DF 700 esetében pozícióűskékkel.



#### Hosszlyuk-elv

Méretpontos beállítás: az első DOMINO dübel pozicionálása egy pontos dübelhelyen történik, a következőket pedig tágabb, játékkal rendelkező dübelhelyre illesztjük be – az összekötés így könnyedén beállítható. Az eredmény: stabil-, csavarodásálló kötés már az első dübeltől kezdődően.



#### Marási magasság és szögbeállítás

Időtakarékos és precíz marási magasság és szögbeállítás: A méretpontos gérmaráshoz és különböző anyagvastagságok megmunkálásához. Beosztás szerinti vagy fokozatmentesen beállítható marásszög beállítással.



#### Spóroljon időt a visszatérő marási mélységeknél

A DF 500 rögzítőfül zárjával válassza ki a kívánt marásmélységet. Rendelkezésre álló mélységek a DF 500-nál: 12 mm, 15 mm, 20 mm, 25 mm és 28 mm. A DF 700 esetében a marási mélység 15-70 mm között változtatható a két beállítható jelölőpozícióval.

## Minden alkalmazáshoz a megfelelő megoldás. A DOMINO rendszer.



A DOMINO összekötőkkel gyorsan és egyszerűen hozhat létre robusztus kötések – és szükség esetén bármikor ki is oldhatja őket. Tökéletes sarok-, felület- és középpoldali, valamint lyuksoros összekötőkhöz is. A tökéletes takarásról a különféle színű fedőlemezék gondoskodnak.

További tudnivalók a következő oldalon: 247





Műszaki adatok	DF 500	DF 700
Teljesítményfelvétel (W)	420	720
Üresjárat fordulatszám (min <sup>-1</sup> )	25.500	21.000
Mélységütköző a marási mélységhez (mm)	12, 15, 20, 25, 28	15 – 70
Max. marási mélység (mm)	28	70
DOMINO maró Ø (mm)	4, 5, 6, 8, 10	8, 10, 12, 14
Marásimélység-állítás (mm)	5 – 30	10 – 50
Gérmarás [°]	0 – 90	0 – 90
Csatlakozás porelszívás részére Ø (mm)	27	27
Súly (kg)	3,2	5,2

Szállítási terjedelem	Ár, (Ft)*	Cikkszám
<b>DF 500</b> Az összes változat: felszerelve a következőkkel: DOMINO D5 maró, Kiegészítő ütköző, villáskulcs SW 8, SYS3 M 187 Systainer		
 <b>DF 500 Q-Plus</b>	<b>312.300</b> 396.621	576413
 <b>DF 500 Q-Set</b> lécütköző, harántütköző	<b>343.400</b> 436.118	576420
<b>DF 700</b>		
 <b>DF 700 EQ-Plus</b> D 12 DOMINO maró, Kiegészítő ütköző, üres dübeldoboz, villáskulcs SW 12, SYS3 M 437 Systainer	<b>432.200</b> 548.894	576426

## Tökéletes kötések könnyedén. A DOMINO család áttekintése.

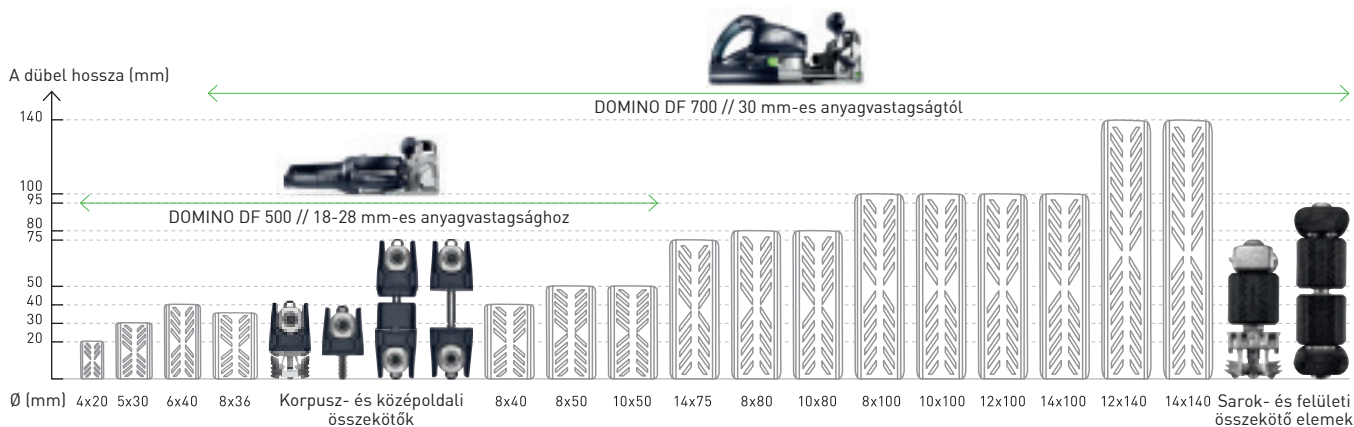



# Minden fakötésnek van egy előnye. A DOMINO összekötő rendszer mindezeket egyesíti.



## DOMINO dübel, bükk és sipó



Felelős erdőgazdálkodás: minden DOMINO dübel felelősségteljes erdőgazdálkodásból és más ellenőrzött forrásokból származik. A Forest Stewardship Council™ (FSC™) pecsétjével vannak ellátva, ami azt jelenti, hogy a beszállítási lánc minden állomása FSC tanúsítvánnyal rendelkezik. Figyelje az FSC pecséttel jelölt termékeket.



A DOMINO Sipo dübelek ellenállnak az időjárás viszontagságainak és védettek a rovarok, valamint a penészedés ellen, ezért kiválóan megfelelnek a külső területeken való alkalmazásra.

## Korpusz- és bútorösszekötők DOMINO DF 500 dübelmaróhoz



**Sarokösszekötő –**  
DOMINO/LR 32 illesztésekhez

**Sarokösszekötő –**  
DOMINO/DOMINO illesztésekhez

**Középpoldali összekötők –**  
DOMINO/LR 32 illesztésekhez

**Középpoldali összekötők –**  
DOMINO/DOMINO illesztésekhez

## DOMINO XL DF 700 dübelmaróhoz kialakított sarok- és felületi összekötő elemek



**Sarokösszekötő elem**

**Felületi összekötő elemek**







**Szélesítőkapoccsal ellátott felületi  
összekötő elemek –**  
kifejezetten olyan anyagokhoz,  
mint pl. a konyhai munkalapok



Tartozékok a DF 500 dübelmaróhoz		Ár, (Ft)*	Cikkszám
<b>DOMINO maró</b> Az összes változat: felszerelve a következőkkel: DF 500 számára			
	<b>D 4-NL 11 HW-DF 500</b> d 4 mm, NL 11 mm	<b>14.500</b> 18.415	495663
	<b>D 5-NL 20 HW-DF 500</b> d 5 mm, NL 20 mm	<b>12.400</b> 15.748	493490
	<b>D 6-NL 28 HW-DF 500</b> d 6 mm, NL 28 mm	<b>12.700</b> 16.129	493491
	<b>D 8-NL 28 HW-DF 500</b> d 8 mm, NL 28 mm	<b>13.200</b> 16.764	493492
	<b>D 10-NL 28 HW-DF 500</b> d 10 mm, NL 28 mm	<b>14.800</b> 18.796	493493
	<b>Harántütköző QA-DF 500/700</b> DF 500 és DF 700 számára, állandó lyuktávolságokhoz 100 – 205 mm között, a csomag része: egy bal és egy jobb oldali harántütköző, a marások pontos pozicionálásához 100–205 mm-es peremtávolsággal	<b>19.900</b> 25.273	498590
	<b>Lécütköző LA-DF 500/700</b> DF 500 és DF 700 számára, 22 – 70 mm széles szegélyekhez	<b>18.800</b> 23.876	493487
	<b>Körfeltét RA DF 500/700</b> DF 500 és DF 700 számára, 35 – 60 mm-es farudakhoz, 35 – 60 mm átmérőjű hengeres rudak pontos marására	<b>15.700</b> 19.939	494847
	<b>Kiegészítő ütköző ZA-DF 500</b> DF 500 és DF 700 számára, felületszélésítő és oldalütköző, a dübel-szár redukálásához 37 mm-ről 20 mm-re, a maró biztos lerakásához	<b>9.400</b> 11.938	495666
<b>Sarokösszekötő</b> Az összes változat: felszerelve a következőkkel: 50 x Műanyag burkolat, 50 x Kereszthorgony menetes csappal, fedőlap nélkül, a csomag tartalma 50 Darab, összekötőpánt (8 mm-es DOMINO dübelmaró) D8, DOMINO marási mélység padlólelemnél 28 mm, furatátmérő padlólelemnél 15 mm			
	<b>KV D8/50</b> 50 db sarokillesztéshez DF 500 segítségével, a DOMINO / DOMINO KV D8/50 összekötő a szekrény oldalán és a szekrényorsolapon is pozicionálható a DOMINO DF 500 dübelmaróval, 50 x Terpesztőhorgony, 50 x Csapok M4-es menettel, DOMINO marási mélység oldalelemnél 15 mm	<b>38.300</b> 48.641	203166
	<b>KV-LR32 D8/50</b> 50 db sarokillesztéshez DF 500 és sorozatfurat segítségével, a DOMINO / LR 32 KV-LR 32 D8/50 összekötő a szekrény oldalán egy 5 mm-es lyuksor furatba helyezve, a szekrényorsolapon pedig a DOMINO DF 500 dübelmaróval pozicionálható, Terpesztőhorgony, 50 x Euro menetes csapok lyuksorok fúrásához, furatátmérő Euro dübelekhez 5 mm	<b>30.500</b> 38.735	203168
<b>Középdali összekötők</b> Az összes változat: felszerelve a következőkkel: D8 mm-es DOMINO összekötőpánt lapos furatához szükséges fúrásablom, 50 x Műanyag burkolat, 50 x Kereszthorgony menetes csappal, fedőlap nélkül, a csomag tartalma 25 Darab, összekötőpánt (8 mm-es DOMINO dübelmaró) D8, DOMINO marási mélység padlólelemnél 28 mm, furatátmérő padlólelemnél 15 mm, lemeztávolság 18 – 28 mm			
	<b>MSV D8/25</b> 25 db középdali illesztéshez DF 500 segítségével, a DOMINO / DOMINO MSV D8/25 összekötő a szekrény oldalán és a szekrényorsolapon is pozicionálható a DOMINO DF 500 dübelmaróval, 25 x MSV DOMINO külső menetes csap, 25 x MSV DOMINO belső menetes csap, DOMINO marási mélység oldalelemnél 15 mm	<b>27.000</b> 34.290	203167
	<b>MSV-LR32 D8/25</b> 25 db középdali illesztéshez DF 500 és sorozatfurat segítségével, a DOMINO / LR 32 MSV-LR 32 D8/25 összekötő a szekrény oldalán egy 5 mm-es átmenő lyuksor furatba helyezve, a szekrényorsolapon pedig a DOMINO DF 500 dübelmaróval pozicionálható, 25 x MSV külső menetes csap, 25 x MSV belső menetes csap, furatátmérő Euro dübelekhez 5 mm	<b>24.400</b> 30.988	203169
	<b>Pánthelymaró KVB-HW D15 CE</b> DF 500 számára, D8 mm-es DOMINO összekötőpánt lapos furatához szükséges 15 mm-es pánthelymaró, Szárbefogó: CENTROTEC, a fúró Festool marásablomhoz (203164) van kialakítva, mélységütköző, fúróátmérő 15 mm	<b>19.300</b> 24.511	203165
	<b>Fúrásablom BS-KV D15</b> DF 500 számára, D8 mm-es DOMINO összekötő vasalat lapos furatához szükséges fúrásablom, Festool D15 (203165) pánthelymaróhoz tervezve, fúrásvezető Ø 15 mm, lemeztávolság 18 – 28 mm	<b>26.300</b> 33.401	203164
	<b>DOMINO összekötő elem választék KV-SYS D8</b> DOMINO/DOMINO KV D8 korpuszösszekötő, DOMINO/LR32 KV-LR32 D8 korpuszösszekötő, DOMINO/DOMINO MSV D8 középdali összekötők, DOMINO/LR32 MSV-LR32 D8 középdali összekötők, 50 fedősapka, világosbarna KV-AK D15 brn, 50 fedőlap, ezüst KV-AK D15 slr, 50 fedőlap, fehér KV-AK D15 wht, 50 fedőlap, szürke KV-AK D15 gr, DOMINO D 8 x 36 mm, BS-KV D15 fúrásablom, KVB-HW D15 CE pánthelymaró, Csavarhúzó, SYS3 M 137 Systainer	<b>144.800</b> 183.896	576797









Tartozékok a DF 500 dübelmaróhoz		Ár, (Ft)*	Cikkszám
<b>Fedőlemez</b> Az összes változat: felszerelve a következőkkel: DF 500 számára, D8 mm-es DOMINO összekötőpánt eltakarására, a csomag tartalma 50 Darab			
	<b>KV-AK D15 brn/50</b> Színe: világosbarna	<b>2.500</b> 3.175	203171
	<b>KV-AK D15 wht/50</b> szín: fehér	<b>2.500</b> 3.175	203173
	<b>KV-AK D15 gr/50</b> Szín: szürke	<b>2.500</b> 3.175	203174
	<b>KV-AK D15 slr/50</b> Színe: ezüstre lakkozott	<b>4.500</b> 5.715	203172
Tartozékok a DOMINO XL DF 700 dübelmaróhoz		Ár, (Ft)*	Cikkszám
<b>DOMINO maró</b> Az összes változat: felszerelve a következőkkel: DF 700 számára, marószerszám menetes rögzítéssel DOMINO XL DF 700 dübelmaró számára			
	<b>D 8-NL 50 HW-DF 700</b> d 8 mm, NL 50 mm	<b>17.900</b> 22.733	497868
	<b>D 10-NL 70 HW-DF 700</b> d 10 mm, NL 70 mm	<b>19.100</b> 24.257	497869
	<b>D 12-NL 70 HW-DF 700</b> d 12 mm, NL 70 mm	<b>19.900</b> 25.273	497870
	<b>D 14-NL 70 HW-DF 700</b> d 14 mm, NL 70 mm	<b>21.400</b> 27.178	497871
	<b>Haránttűköző QA-DF 500/700</b> DF 500 és DF 700 számára, állandó lyuktávolságokhoz 100 – 205 mm között, a csomag része: egy bal és egy jobb oldali haránttűköző, a marások pontos pozicionálásához 100–205 mm-es peremtávolsággal	<b>19.900</b> 25.273	498590
	<b>Lécűtköző LA-DF 500/700</b> DF 500 és DF 700 számára, 22 – 70 mm széles szegélyekhez	<b>18.800</b> 23.876	493487
	<b>Körfeltét RA DF 500/700</b> DF 500 és DF 700 számára, 35 – 60 mm-es farudakhoz, 35 – 60 mm átmérőjű hengeres rudak pontos marására	<b>15.700</b> 19.939	494847
	<b>Systainer<sup>3</sup> SORT-SYS3 M 187 DOMINO</b> üres SYS3 M 187 systainer 3 rugalmas rekeszkiosztású dobozzal DOMINO dübelekkel történő egyedi feltöltéshez, belső méret (h x sz x m) 389 x 275 x 146 mm, méret talprésszel (h x sz x m) 396 x 296 x 187 mm, térfogat 15,9 l	<b>30.100</b> 38.227	576793
	<b>Horgonycsap SV-AB D14/32</b> a DOMINO XL DF 700 dübelmaróval történő megmunkáláshoz, sarokösszekötő keret- és állványkötésekhez 30 mm anyagvastagságtól, az SV-SA D14 terpesztőhorgonnyal és az SV-QA D14 kereszt-horgonnyal sarokkötések létrehozásához, 64 x Dübelfélféj, a csomag tartalma 32 Darab	<b>17.200</b> 21.844	201350
	<b>Terpesztőhorgony SV-SA D14/32</b> a DOMINO XL DF 700 dübelmaróval történő megmunkáláshoz, sarokösszekötő keret- és állványkötésekhez 30 mm anyagvastagságtól, az SV-AB D14 horgonycsapmal és az SV-QA D14 kereszt-horgonnyal oldható sarokkötések létrehozásához, a csomag tartalma 32 Darab	<b>12.200</b> 15.494	201349
	<b>Kereszt-horgony SV-QA D14/32</b> a DOMINO XL DF 700 dübelmaróval történő megmunkáláshoz, 30 mm anyagvastagságtól, ellentartásként és meghúzó elemként szolgál horgonycsapokhoz, ill. kettős csapokhoz, puha vagy porózus anyagok, pl. forgácsolapok esetében az SV-V D14 kereszt-horgony-szélesítő használatát ajánlott (35 mm anyagvastagságtól – megakadályozza a kereszt-horgony behúzóását az anyagba), az SV-SA D14 terpesztőhorgonnyal és az SV-AB D14 horgonycsapmal sarokkötések létrehozásához, az SV-DB D14 kettős csappal felületi kötések létrehozásához, 32 x Menetes csapok, a csomag tartalma 32 Darab	<b>12.200</b> 15.494	201351
	<b>Szélesítő SV-V D14/32</b> SV-QA D14 kereszt-horgonyhoz, a kereszt-horgony kiszélesítéséhez a jobb nyomáselosztás érdekében porózus vagy puha anyagokban, pl. konyhai munkalapokban történő használat esetén, megakadályozza a kereszt-horgony behúzóását az anyagba, 64 félféj 32 kereszt-tartó szélesítéséhez, a csomag tartalma 32 Darab	<b>5.200</b> 6.604	201498
	<b>Kettős csap SV-DB D14/16</b> a DOMINO XL DF 700 dübelmaróval történő megmunkáláshoz, 2 db SV-QA D14 kereszt-horgonnyal (és puha anyagoknál az opcionális SV-V D14 szélesítővel) felületi kötések létrehozására a bútorgyártásban, 64 x Dübelfélféj, a csomag tartalma 16 Darab	<b>13.000</b> 16.510	201352

\* A gyártó által ajánlott, kötelezettség nélküli irányárak. Az árak szakkereskedőnként eltérőek lehetnek. Áfa nélkül. | Áfával együtt.

## 09 összekötés

Tartozékok a DOMINO XL DF 700 dübelmaróhoz		Ár, (Ft)*	Cikkszám
<b>Fedőlemez</b> Az összes változat: felszerelve a következőkkel: a DOMINO XL DF 700 dübelmaróval történő megmunkáláshoz, Műanyag fedőlemezek D14-es dübelmarások lezárására, a csomag tartalma 32 Darab			
	<b>SV-AK D14 slr/32</b> Színe: ezüstre lakkozott	<b>3.800</b> 4.826	201354
	<b>SV-AK D14 brn1/32</b> Színe: sötétbarna	<b>2.400</b> 3.048	201355
	<b>SV-AK D14 brn2/32</b> Színe: világosbarna	<b>2.400</b> 3.048	201356
<b>Összekötő elem készlet</b> Az összes változat: felszerelve a következőkkel: 32 keresztorgony SV-QA D14			
	<b>FV/16-Set</b> felület-összekötők, komplett készlet 16 felületi összekötő elemhez kettős csapokból, keresztorgonyokból és szélesítőkől, 16 kettős csap SV-DB D14, SV-V D14 szélesítő 32 keresztorgonyhoz	<b>30.900</b> 39.243	203421
	<b>EV/32-Set</b> sarokösszekötő keret- és állványkötésekhez 30 mm anyagvastagságtól, Komplet készlet horgonycsapokból, terpesztő- és keresztorgonyokból 32 sarokösszekötő elemhez, 32 horgonycsap SV-AB D14, 32 terpesztőhorgony SV-SA D14	<b>42.300</b> 53.721	203420
	<b>DOMINO összekötő elem választék SV-SYS D14</b> a DOMINO XL DF 700 dübelmaróval történő megmunkáláshoz, a sarokösszekötő elemeket és felületi összekötő elemeket foglalja magába fedőlemezekkel és DOMINO fadübelekkel együtt, szükséges tartozék: DOMINO maró D 14 (497871), 4-es kulcsnyílású dugókulcs a menetes csapok meghúzásához, 32 horgonycsap SV-AB D14, 12 x SV-DB D14 kettős csap, 32 terpesztőhorgony SV-SA D14, DOMINO bükkfa dübel D 14 x 75, 56 x SV-QA D14 keresztorgony, 4-es kulcsnyílású dugókulcs, 48 x SV-V D14 szélesítő keresztorgonyhoz, 32 ezüst színű fedőlap SV-AK D14 slr, 32 sötétbarna fedőlap SV-AK D14 brn1, 32 világosbarna fedőlap SV-AK D14 brn2, SYS3 M 137 Systainer	<b>93.700</b> 118.999	576795

DOMINO		Ár, (Ft)*	Cikkszám
<b>DOMINO dübel, bükkfa</b> Az összes változat: felszerelve a következőkkel: anyaga: bükk, FSC™ tanúsítvánnyal rendelkezik			
	<b>D 4x20/450 BU</b> DF 500 számára, a csomag tartalma 450 Darab, méretek 4 x 20 mm	<b>5.800</b> 7.366	495661
	<b>D 5x30/300 BU</b> DF 500 számára, a csomag tartalma 300 Darab, méretek 5 x 30 mm	<b>5.800</b> 7.366	494938
	<b>D 5x30/1800 BU</b> DF 500 számára, a csomag tartalma 1.800 Darab, méretek 5 x 30 mm	<b>30.800</b> 39.116	493296
	<b>D 6x40/190 BU</b> DF 500 számára, a csomag tartalma 190 Darab, méretek 6 x 40 mm	<b>5.800</b> 7.366	494939
	<b>D 6x40/1140 BU</b> DF 500 számára, a csomag tartalma 1.140 Darab, méretek 6 x 40 mm	<b>30.800</b> 39.116	493297
	<b>D 8x36/130 BU</b> DF 500 számára, méretek 8 x 36 mm, a csomag tartalma 130 Darab	<b>5.800</b> 7.366	203175
	<b>D 8x40/130 BU</b> DF 500 számára, a csomag tartalma 130 Darab, méretek 8 x 40 mm	<b>5.800</b> 7.366	494940
	<b>D 8x40/780 BU</b> DF 500 számára, a csomag tartalma 780 Darab, méretek 8 x 40 mm	<b>30.800</b> 39.116	493298
	<b>D 8x50/100 BU</b> DF 500 számára, a csomag tartalma 100 Darab, méretek 8 x 50 mm	<b>5.800</b> 7.366	494941
	<b>D 8x50/600 BU</b> DF 500 számára, a csomag tartalma 600 Darab, méretek 8 x 50 mm	<b>30.800</b> 39.116	493299
	<b>D 10x50/85 BU</b> DF 500 számára, a csomag tartalma 85 Darab, méretek 10 x 50 mm	<b>5.800</b> 7.366	494942
	<b>D 10x50/510 BU</b> DF 500 számára, a csomag tartalma 510 Darab, méretek 10 x 50 mm	<b>30.800</b> 39.116	493300
	<b>D 8x80/190 BU</b> DF 700 számára, a csomag tartalma 190 Darab, méretek 8 x 80 mm	<b>16.100</b> 20.447	498212
	<b>D 8x100/150 BU</b> DF 700 számára, a csomag tartalma 150 Darab, méretek 8 x 100 mm	<b>16.100</b> 20.447	498213
	<b>D 10x80/150 BU</b> DF 700 számára, a csomag tartalma 150 Darab, méretek 10 x 80 mm	<b>16.100</b> 20.447	498214
	<b>D 10x100/120 BU</b> DF 700 számára, a csomag tartalma 120 Darab, méretek 10 x 100 mm	<b>16.100</b> 20.447	498215
	<b>D 12x100/100 BU</b> DF 700 számára, a csomag tartalma 100 Darab, méretek 12 x 100 mm	<b>16.100</b> 20.447	498216
	<b>D 12x140/90 BU</b> DF 700 számára, a csomag tartalma 90 Darab, méretek 12 x 140 mm	<b>16.100</b> 20.447	498217
	<b>D 14x75/104 BU</b> DF 700 számára, a csomag tartalma 104 Darab, méretek 14 x 75 mm	<b>15.600</b> 19.812	201499
	<b>D 14x100/80 BU</b> DF 700 számára, a csomag tartalma 80 Darab, méretek 14 x 100 mm	<b>16.100</b> 20.447	498218
	<b>D 14x140/70 BU</b> DF 700 számára, a csomag tartalma 70 Darab, méretek 14 x 140 mm	<b>16.100</b> 20.447	498219

DOMINO dübelrúd, bükkfa		Ár, (Ft)*	Cikkszám
	<b>DOMINO dübelrúd, bükkfa</b> Az összes változat: felszerelve a következőkkel: DF 700 számára, anyaga: bükk		
	<b>D 8x750/36 BU</b> a csomag tartalma 36 Darab, méretek 8 x 750 mm	<b>23.200</b> 29.464	498686
	<b>D 10x750/28 BU</b> a csomag tartalma 28 Darab, méretek 10 x 750 mm	<b>22.500</b> 28.575	498687
	<b>D 12x750/22 BU</b> a csomag tartalma 22 Darab, méretek 12 x 750 mm	<b>21.200</b> 26.924	498688
	<b>D 14x750/18 BU</b> a csomag tartalma 18 Darab, méretek 14 x 750 mm	<b>21.200</b> 26.924	498689
DOMINO Sipo		Ár, (Ft)*	Cikkszám
	<b>DOMINO dübel, sipo</b> Az összes változat: felszerelve a következőkkel: DF 500 számára, anyaga: sipo, dübel mahagóni fából, időjárásálló, FSC™ tanúsítvánnyal rendelkezik		
	<b>D 5x30/300 MAU</b> a csomag tartalma 300 Darab, méretek 5 x 30 mm	<b>11.300</b> 14.351	494869
	<b>D 5x30/900 MAU</b> a csomag tartalma 900 Darab, méretek 5 x 30 mm	<b>30.800</b> 39.116	494859
	<b>D 6x40/190 MAU</b> a csomag tartalma 190 Darab, méretek 6 x 40 mm	<b>11.300</b> 14.351	494870
	<b>D 6x40/570 MAU</b> a csomag tartalma 570 Darab, méretek 6 x 40 mm	<b>30.800</b> 39.116	494860
	<b>D 8x40/130 MAU</b> a csomag tartalma 130 Darab, méretek 8 x 40 mm	<b>11.300</b> 14.351	494871
	<b>D 8x40/390 MAU</b> a csomag tartalma 390 Darab, méretek 8 x 40 mm	<b>30.800</b> 39.116	494861
	<b>D 8x50/100 MAU</b> a csomag tartalma 100 Darab, méretek 8 x 50 mm	<b>11.300</b> 14.351	494872
	<b>D 8x50/300 MAU</b> a csomag tartalma 300 Darab, méretek 8 x 50 mm	<b>30.800</b> 39.116	494862
	<b>D 10x50/85 MAU</b> a csomag tartalma 85 Darab, méretek 10 x 50 mm	<b>11.300</b> 14.351	494873
	<b>D 10x50/255 MAU</b> a csomag tartalma 255 Darab, méretek 10 x 50 mm	<b>30.800</b> 39.116	494863
DOMINO dübelrúd, Sipo		Ár, (Ft)*	Cikkszám
	<b>DOMINO dübelrúd, Sipo</b> Az összes változat: felszerelve a következőkkel: DF 700 számára, anyaga: sipo		
	<b>D 8x750/36 MAU</b> a csomag tartalma 36 Darab, méretek 8 x 750 mm	<b>44.900</b> 57.023	498690
	<b>D 10x750/28 MAU</b> a csomag tartalma 28 Darab, méretek 10 x 750 mm	<b>43.500</b> 55.245	498691
	<b>D 12x750/22 MAU</b> a csomag tartalma 22 Darab, méretek 12 x 750 mm	<b>42.100</b> 53.467	498692
	<b>D 14x750/18 MAU</b> a csomag tartalma 18 Darab, méretek 14 x 750 mm	<b>42.100</b> 53.467	498693
Systéner		Ár, (Ft)*	Cikkszám
	<b>DOMINO dübel, bükkfa választék DS 4/5/6/8/10 1060 BU</b> DF 500 számára, DOMINO tipliválaszték: 4 x 20, 5 x 30, 6 x 40, 8 x 40, 8 x 50, 10 x 50 mm, DOMINO maró 4-es, 5-ös, 6-os, 8-as és 10-es méretekhez, SYS3 M 187 Systainer, méretek 396 x 296 x 157,5 mm	<b>86.700</b> 110.109	576794
	<b>DOMINO XL bükkfa dübel</b> Az összes változat: felszerelve a következőkkel: DOMINO XL-hez, DOMINO XL bükkfa dübel választék, SYS3 M 187 Systainer		
	<b>DS/XL D8/D10 306 BU</b> 8 x 50, 8 x 80, 8 x 100, 10 x 50, 10 x 80, 10 x 100 mm-es DOMINO dübel és DOMINO XL maró 8-as és 10-es mérethez	<b>77.600</b> 98.552	576791
	<b>DS/XL D12/D14 128 BU</b> 12 x 100, 12 x 140, 14 x 100, 14 x 140 mm-es DOMINO dübel és DOMINO XL maró 14-es mérethez	<b>90.300</b> 114.681	576792
	<b>Systainer T-LOC SORT-SYS3 M 137 DOMINO</b> üres SYS3 M 137 systainer 3 rugalmas rekeszkiosztású dobozzal DOMINO dübellekkel vagy más tartozékokkal, illetve szerszámokkal történő egyedi feltöltéshez, Hosszú betétdobozok, SYS3 M 137 Systainer, méret talprésszel (h x sz x m) 396 x 296 x 137 mm, térfogat 10,4 l, belső méret (h x sz x m) 389 x 275 x 96 mm	<b>26.700</b> 33.909	576796
	<b>Systainer<sup>3</sup> SORT-SYS3 M 187 DOMINO</b> üres SYS3 M 187 systainer 3 rugalmas rekeszkiosztású dobozzal DOMINO dübellekkel történő egyedi feltöltéshez, méret talprésszel (h x sz x m) 396 x 296 x 187 mm, belső méret (h x sz x m) 389 x 275 x 146 mm, térfogat 15,9 l	<b>30.100</b> 38.227	576793

\* A gyártó által ajánlott, kötelezettség nélküli irányárak. Az árak szakkereskedőnként eltérőek lehetnek.  
Áfa nélkül. | Áfával együtt.

# 10 Gyalulás





**254** EHL 65  
egykezes elektromos gyalu



**256** HL 850  
elektromos gyalu

## A változtatás apró. A javulás hatalmas.

### Egykezes elektromos gyalu.

A 2,4 kg tömeg és a kompakt kialakítás révén az EHL 65 nemcsak a legkönnyebb egykezes gyalu a kategóriájában, hanem a legnagyobb teljesítményű is. 4 mm gyalulási és 23 mm falcolási mélység, illetve kiváló felületminőség az egyedii, húzva vágó spirálkésnek köszönhetően. A fogantyún légymar-  
kolat, egygombos kezelés és bordás ház a stabil tartáshoz. Röviden: egykezes gyalu profiknak.

#### Egykezes elektromos gyalu EHL 65



Műszaki adatok	EHL 65
Teljesítményfelvétel (W)	720
A gyalutengely fordulatszáma (min <sup>-1</sup> )	15.600
Gyalulási szélesség (mm)	65
Fogásmélység (mm)	0 – 4
Max. falcmélység (mm)	23
Csatlakozás porszívós részére Ø (mm)	27
Súly (kg)	2,4





#### Alacsony zajszint





Az EHL 65 lényegesen halkabb a többi gyalunál. Terhelés alatt is csendesebben működik, mint más gyaluk üresjáratban. Ez is a spirálkés különleges formájának köszönhető.

#### Fokozatmentes fogásmélység állítás

A fokozatmentesen beállítható fogásmélység jó szolgálatot tesz a gyakorlatban. A forgatható gombbal a mélység pontosan beállítható és szükség esetén gyalulás közben is változtatható – így tökéletesen alkalmazkodhat a feladathoz.



Szállítási terjedelem		Ár, (Ft)*	Cikkszám
<b>EHL 65</b>			
	<b>EHL 65 EQ-Plus</b> párhuzamvezető, imbuszkulcs SW 2, Systainer SYS 2 T-LOC	<b>117.700</b> 149.479	576601

Tartozékok		Ár, (Ft)*	Cikkszám
<b>Az összes változat: felszerelve a következőkkel: EHL 65-höz</b>			
	<b>Spirálkés HW 65</b> HW-kivétel, EHL 65-höz, HW Standard gyalukés 65 mm szélességgel	<b>6.500</b> 8.255	488503
	<b>Falcímélő FA-EHL</b> 0-23 mm-es falcímélő	<b>4.700</b> 5.969	488543
	<b>Párhuzamvezető PA-EHL</b> oldalsó megvezetéshez, beállítható (0-65 mm)	<b>6.000</b> 7.620	488544
	<b>Forgácszsák SB-EHL</b>	<b>14.800</b> 18.796	488566

\* A gyártó által ajánlott, kötelezettség nélküli irányárak. Az árak szakkereskedőnként eltérőek lehetnek. **Áfa nélkül.** | Áfával együtt.

## Gép határok nélkül. Elektromos gyalunk.

Gyalulás és falcolás a szélekhez közel: a gyalufej szabadalmaztatott, egyoldalas csapágyazása révén a HL 850 elektromos gyalu szintben, korlátlan falcmélységgel működik. Nincs korlátozva a falcmélység, nincs utómunka.

Elektromos gyalu  
**HL 850**



Műszaki adatok	HL 850
Teljesítményfelvétel (W)	850
A gyalutengely fordulatszáma (min <sup>-1</sup> )	12.000
Gyalulási szélesség (mm)	82
Fogásmélység (mm)	0 – 3,5
Max. falcmélység	∞
Csatlakozás porszívós részére Ø (mm)	36
Súly (kg)	3,9















### Felületszerkezetek kialakítása

Finom, durva, vagy rusztikus hullámos.  
A strukturálásához a gyalufejet egy fogantyúval lehet cserélni.



### Precíz élettörés

Nincs több lecsúszás és félrefutás: a géptalpban kialakított 90°-os V-horonynak köszönhetően a HL 850 könnyedén siklik a deszkákon és gerendákon végzett élettörésénél.

Szállítási terjedelem		Ár, (Ft)*	Cikkszám
<b>HL 850</b>			
	<b>HL 850 EB-Plus</b> Gyalufej HK 82 SD, párhuzamvezető, falcmélység-ütköző, elszívó adapter, imbuszkulcs SW 5, SYS 3 TLSystainer	<b>213.900</b> 271.653	576607
<b>Tartozékok</b>		<b>Ár, (Ft)*</b>	<b>Cikkszám</b>
	<b>Falcmélység-határoló FA-HL</b> HL 850-hez, 0-30 mm-es falcmélységhez	<b>4.200</b> 5.334	484512
	<b>Párhuzamvezető PA-HL</b> HL 850-hez, oldalsó megvezetéshez, beállítható (0-82 mm)	<b>7.700</b> 9.779	484513
	<b>Forgácszsák SB-HL</b> HL 850-hez, elszívó adapter nélkül	<b>22.400</b> 28.448	484509
	<b>Elszívó adapter AD-HL</b> HL 850-hez, porzsákhoz és elszívótömlőhöz, karimával, az elszívótömlő átmérője 36 mm	<b>6.000</b> 7.620	484507
	<b>Gyalufej HK 82 SD</b> HL 850-hez, standard kivitel, HW 82 SD spirálkéssel	<b>53.500</b> 67.945	484520
	<b>Gyalufej HK 82 RF</b> HL 850-hez, rusztikus kivitel, finom, HS 82 RF spirálkéssel, mélységhatároló	<b>62.400</b> 79.248	484521
	<b>Gyalufej HK 82 RG</b> HL 850-hez, rusztikus kivitel, durva, HS 82 RG spirálkéssel, mélységhatároló	<b>62.400</b> 79.248	484522
	<b>Gyalufej HK 82 RW</b> HL 850-hez, rusztikus kivitel, hullámos, HS 82 RW spirálkéssel, mélységhatároló	<b>62.400</b> 79.248	485331
	<b>Spirálkés HW 82 SD</b> gyalufejhez HK 82 SD, standard keményfém kivitel, HW Standard gyalukés 82 mm szélességgel	<b>10.400</b> 13.208	484515
	<b>Spirálkés HS 82 RF</b> gyalufejhez HK 82 RF, HSS rusztikus kivitel, finom	<b>12.600</b> 16.002	484518
	<b>Spirálkés HS 82 RG</b> gyalufejhez HK 82 RG, HSS rusztikus kivitel, durva	<b>12.600</b> 16.002	484519
	<b>Spirálkés HS 82 RW</b> HK 82 RW gyalufejhez, HSS rusztikus kivitel, hullámos	<b>12.600</b> 16.002	485332

\* A gyártó által ajánlott, kötelezettség nélküli irányárak. Az árak szakkereskedőnként eltérőek lehetnek.  
Áfa nélkül. | Áfával együtt.

# 11 Élzárás





**260** CONTURO  
élzáró



**262** Élvágó készülék



**263** MFT asztal



**263** Adapterlemez





#### Csekély felmelegedés

Biztonságos a munka, mert a gépház csak kis mértékben melegszik fel.



#### Egyedülálló ragasztópatronos rendszer

Hatékony, egyszerű és tiszta munka, valamint gyors színcsere az egyedülálló ragasztópatronos rendszernek köszönhetően. A ragasztó mindig csak a szükségletet fedező mennyiségben kerül megolvasztásra. A ragasztó nem fő szét, nem színeződik el és nem veszít a minőségéből.



#### A még szélesebb körű alkalmazásért

Négy különböző ragasztósín (fehér, natúr, barna és fekete) gondoskodik a tökéletes fugaminőségről az összes dekornál. Az új poliuretán-ragasztóval pedig most a víz- és hőálló enyvezések is gond nélkül megoldhatóak, pl. fürdőszobai vagy konyhabútorokhoz.



#### Mindig használatra kész

Tiszta rendszer öntönnyílással, nem igényel nagyobb tisztítást. Önmagában zárt rendszer, amely megakadályozza a ragasztó nem kívánt kifolyását.

## A tökéletes élképzés. MFK 700 Basic.



A felragasztás és az élzáró levágása után következik az utolsó simítás: a kiálló részek lemarása, az élzáró simítása, a sarok finiselése, valamint – ha szükséges – az élzáró fényesre polírozása. Ideális az élek marásához az MFK 700 Basic élmaró. Egyedülálló golyócsapágyfék gondoskodik a csíkmentes működésről még az érzékeny éleken is.



További tudnivalók a következő oldalon: 218



Műszaki adatok	KA 65
Teljesítményfelvétel (W)	1.200
Élmagasság (mm)	18 – 65
Élvastagság (mm)	0,5 – 3
Belső sugár (mm)	> 50
Felfűtési idő (min)	8
Olvadási hőmérséklet (°C)	100 – 210
Előtolási sebesség (m/min)	2/4
Érintésvédelmi osztály	I
Súly (kg)	8,4

Szállítási terjedelem	Ár, (Ft)*	Cikkszám
<b>KA 65</b> Az összes változat: felszerelve a következőkkel: vezetőasztal, 4 x EVA ragasztó, natúr, SYS3 M 337 Systainer		
 <b>KA 65-Plus</b>	<b>941.700</b> 1.195.959	576574
 <b>KA 65-Set</b> Élzáró tároló, 20 x StickFix csiszolócsík Granat 80 x 133 P320, kiegészítő henger, HSK 80 x 133 H csiszolótonk, gérvágó, Lehúzó penge, Karcvédő talp 3 db filcalátéttel, polírozófilm, StickFix csiszolófilm S 800, MPA 5010 OR polírozóanyag	<b>1.103.900</b> 1.401.953	576580

## Élvágó készülék

### KP 65/2

Az ergonomikus fogantyúelhelyezésnek köszönhetően egyszerű és erőtakarékos levágás vastag élek esetén is. Pontos illesztő vágás a szabadalmaztatott excenteres finom beállítással.



Műszaki adatok	KP 65/2
Gérvágási magasság (mm)	65
Gérvágási vastagság (mm)	2

Szállítási terjedelem	Ár, (Ft)*	Cikkszám
KP 65/2	<b>61.300</b> 77.851	499896



#### Pontos vágás

Az élvágó gép mindkét oldalán elhelyezett támasztóasztal lehetővé teszi mind a baloldali, mind a jobboldali élzárók felülről történő levágását – tökéletes rálátással a munkadarabra. Illesztővágás (pl.: kerek asztalhoz) és az élzáró méretre vágása (befejező vágás) egy géppel lehetséges.



## MFT asztal

### MFT/3 CONTURO

A telepített munkavégzés rendkívül praktikus azoknál a keskeny vagy kis munkadaraboknál amelyeket nehéz rögzíteni, befogni. Helyezze be az élzárót a megszokott módon; vezesse a munkadarabot egyenletes nyomással a nyomóhenger mentén.



Műszaki adatok	MFT/3 CONTURO
Az asztal méretei (mm)	1.157 x 773
Munkamagasság (mm)	900
Elfordítható élzáró (°)	47
Súly (kg)	29

Szállítási terjedelem	Ár, (Ft)*	Cikkszám
MFT/3 Conturo-AP adapterlemez AP-KA 65, QT-MFT/3 kereszttartó	339.900 431.673	500869



#### A CONTURO mint telepített gép

Így nem csak az egyenes élek vagy az ívek élzárása lehetséges, hanem a ferde éleké is, 90° – 45° szögben, mert a CONTURO a telepített egységben 90° – 45°-ban eldönthető.

## Adapterlemez

### AP-KA 65

Az élzáró telepített gépként való használatához. Az adapterlemez beépítése saját készítésű asztalállványba vagy erre a célra szolgáló MFT asztalba. Kis szériákhoz, egyenes élekhez, egyedi kialakítású elemekhez és ferde élek élzárásához 0° – 47° szögben.



Műszaki adatok	AP-KA 65
Méret hosszúság x szélesség (mm)	254 x 420
Min. beépítési magasság (mm)	150
Hatósugár területe (°)	0 – 47

Szállítási terjedelem	Ár, (Ft)*	Cikkszám
AP-KA 65 beépíthető adapter lemez élzáróhoz, teljes, 15 vezetősínnel, kiegészítő henger	131.200 166.624	500175



#### Vízszintes munkavégzés ferde éleknél

Lehetővé teszi a gép elfordítását (0 – 47°) az asztalban, ezáltal a munkadarab vízszintes felfektetését az élzárásnál – a nagyobb munkadarabok is kényelmesen és biztonságosan vezethetők. A munkadarab biztos vezetéséhez csúszóvezetők állnak rendelkezésre.

\* A gyártó által ajánlott, kötelezettség nélküli irányárak. Az árak szakkereskedőnként eltérőek lehetnek.  
Áfa nélkül. | Áfával együtt.

A vibráció- és kibocsátási értékeket a kezelési útmutatókban találja, vagy online a [www.festool.hu](http://www.festool.hu) oldalon.

## 11 Élzáras

Tartozékok	Ár, (Ft)*	Cikkszám
 <p><b>Kiegészítő henger ZR-KA 65</b> KA 65 élzáróhoz, leélezéshez szűk sugarak és formák esetén, kiegészítő nyomáspontot biztosít az él enyvezésénél az élt erősen rányomva a lapanyagra, hengermagasság 65 mm</p>	<p><b>24.400</b> 30.988</p>	499480
 <p><b>Karcólásvédő LAS-STF-KA 65</b> KA 65 élzáróhoz, az élzáró érzékeny vagy magasfényű felületen történő használatához, 4 x rögzítőcsavar, 3 x filc</p>	<p><b>11.800</b> 14.986</p>	499892
 <p><b>Tartalék filc EF-LAS-STF-KA 65 10x</b> LAS-STF-KA 65 karcólásvédőhöz, az élzáró érzékeny vagy magasfényű felületen történő használatához, a csomag tartalma 10 Darab</p>	<p><b>10.000</b> 12.700</p>	499893
 <p><b>Élzáró tároló KSP-KA 65</b> KA 65 élzáróhoz, biztos vezetéshez érzékeny és vékony éleknél, KA 65 élzáróhoz, biztos adagolás hosszabb éleknél is sérülés vagy szennyeződés nélkül, akár 8 m-es élhosszig (2 mm-es élvastagság esetén), max. élmagasság 45 mm, max. élvastagság 2 mm</p>	<p><b>20.400</b> 25.908</p>	499479
 <p><b>Csiszolótöng HSK 80x133 H</b> kemény, 80 x 133 mm-es StickFix csiszolócsíkok felvételéhez</p>	<p><b>9.200</b> 11.684</p>	495967
<p><b>Vlées</b></p>  <p><b>Csiszolófilc STF 80x130 SF 800 VL/5</b> RTS 400, RTSC 400, RS 400, RS 4, LS 130, HSK-A 80 x 130, HSK 80 x 133 típushoz, méretek 80 x 130 mm, szemcsézet 800, a csomag tartalma 5 Darab</p>	<p><b>3.600</b> 4.572</p>	483582
<p><b>Csiszolócsíkok</b> Az összes változat: felszerelve a következőkkel: RTS 400, RTSC 400, RS 400, RS 4, LS 130 típushoz, méretek 80 x 133 mm, a csomag tartalma 100 Darab</p>		
 <p><b>STF 80x133 P220 GR/100</b> szemcsézet P220</p>	<p><b>18.500</b> 23.495</p>	497123
<p><b>Granat</b></p>  <p><b>STF 80x133 P240 GR/100</b> szemcsézet P240</p>	<p><b>18.500</b> 23.495</p>	497124
 <p><b>STF 80x133 P280 GR/100</b> szemcsézet P280</p>	<p><b>17.900</b> 22.733</p>	497204
 <p><b>STF 80x133 P320 GR/100</b> szemcsézet P320</p>	<p><b>18.500</b> 23.495</p>	497125
 <p><b>Polírpasztá MPA 5010 OR/0,5L</b> 1-Step polírpasztá Speed Cut, szilikonmentes, víz alapú, tökéletes báránnyal vagy polírozószivaccsal (NARANCS), palack tartalma 500 ml</p>	<p><b>12.000</b> 15.240 <b>24.000 / 1 l</b> 30.480 / 1 l</p>	202048
 <p><b>Polírozó filc PF-STF 80x133 STF H/5</b> HSK 80 x 133 kézi csiszológépekhez, ideális MPA 5010 polírozóanyaggal együtt használva, magasfényű élek polírozásához, a csomag tartalma 5 Darab, méret hosszúság x szélesség 80 x 133 mm</p>	<p><b>6.100</b> 7.747</p>	499894
 <p><b>Lyukasztábla LP-KA65 MFT/3</b> KA 65 élzáróhoz, az AP-KA 65 adapterlemezrel lehetővé teszi a gép megdöntését (0 – 47°) az asztalban és így a munkadarab vízszintes elhelyezését a leélezéshez – kényelmes és biztos vezetés nagy méretű munkadarabok esetén is, méret hosszúság x szélesség 1.102 x 718 mm</p>	<p><b>56.600</b> 71.882</p>	500366
 <p><b>Csúszólap GP-MFT/3 KA65 15x</b> KA 65 élzáróhoz, tartalék és bővítőlapok az élzáró rögzített használatához AP-KA 65 adapterlemezrel MFT-n (KA 65 lyukaslemezrel, rendelési szám 500366) vagy saját munkaasztalba való beépítéshez, a csomag tartalma 15 Darab, méret (h x sz x m) 255 x 31 x 6 mm</p>	<p><b>10.300</b> 13.081</p>	500367

Tartozékok	Ár, (Ft)*	Cikkszám
 <p><b>Ragasztó, natúr EVA nat 48x-KA 65</b> KA 65 élzáróhoz, betöltetlen EVA ragasztó – a natúr színárnyalat minden dekorhoz használható, magas olvadáspontú EVA-univerzális ragasztó, kb. 90°C-os, magas lágyulási tartomány, ezért magasabb hőállóságú tárgyakkhoz is használható -10°C és +75°C között, Vegyi alap: ragasztó, gyanta, ragasztó átmérője 63 mm, ragasztó magassága 26 mm, megmunkálási hőmérséklet 190°C, nedvességálló a köv. szerint: D1, a csomag tartalma 48 Darab</p>	42.300 53.721	499812
 <p><b>Ragasztó, fehér EVA wht 48x-KA 65</b> KA 65 élzáróhoz, betöltetlen EVA ragasztó – tökéletes fugaminőség fehér dekonál, magas olvadáspontú EVA-univerzális ragasztó, kb. 90°C-os, magas lágyulási tartomány, ezért magasabb hőállóságú tárgyakkhoz is használható -10°C és +75°C között, Vegyi alap: ragasztó, gyanta, ragasztó átmérője 63 mm, ragasztó magassága 26 mm, megmunkálási hőmérséklet 190°C, nedvességálló a köv. szerint: D1, a csomag tartalma 48 Darab</p>	42.300 53.721	499813
 <p><b>EVA ragasztó, barna EVA brn 48x-KA 65</b> KA 65 élzáróhoz, betöltetlen EVA ragasztó – tökéletes fugaminőség barna dekonál, magas olvadáspontú EVA-univerzális ragasztó, kb. 90°C-os, magas lágyulási tartomány, ezért magasabb hőállóságú tárgyakkhoz is használható -10°C és +75°C között, Vegyi alap: ragasztó, gyanta, ragasztó átmérője 63 mm, ragasztó magassága 26 mm, megmunkálási hőmérséklet 190°C, nedvességálló a köv. szerint: D1, a csomag tartalma 48 Darab</p>	42.300 53.721	200059
 <p><b>EVA ragasztó, fekete EVA blk 48x-KA 65</b> KA 65 élzáróhoz, betöltetlen EVA ragasztó – tökéletes fugaminőség fekete dekonál, magas olvadáspontú EVA-univerzális ragasztó, kb. 90°C-os, magas lágyulási tartomány, ezért magasabb hőállóságú tárgyakkhoz is használható -10°C és +75°C között, Vegyi alap: ragasztó, gyanta, ragasztó átmérője 63 mm, ragasztó magassága 26 mm, megmunkálási hőmérséklet 190°C, nedvességálló a köv. szerint: D1, a csomag tartalma 48 Darab</p>	42.300 53.721	200060
 <p><b>PU ragasztó, natúr PU nat 4x-KA 65</b> KA 65 élzáróhoz, Figyelem: a munkavégzés után a gép tisztítására használjon tisztítószert (pl.: PU spm 4x-KA 65 tisztítószert, cikkszám: 200062), max. 12 hónapig tárolható, a ragasztó kezdőszilárdsága magas, rugalmassága kiváló hidegben, és jó az oldószerállása, natúr színárnyalat, PU ragasztó, egyenként 200 g, légtömör dobozokba csomagolva, Vegyi alap: poliuretán ragasztó, Figyelem! Az itt kínált poliuretán ragasztóanyag „o-(p-izocianátobenzil) fenilizocianát; difenil-metán-2,4'-diizocianátot” tartalmaz, ezért a ragasztóanyag az R40 „A rákkeltő hatás korlátozott mértékben bizonyított.” mondatral van jelölve. A vegyi anyagok tilalmára vonatkozó rendelet alapján (ChemVerbotsV) kötelesek vagyunk felhívni figyelmét N° 200056 poliuretán ragasztónkban található veszélyes anyagokra. A poliuretán ragasztó megvásárlásával igazolja, hogy nagykorú, a PU ragasztót szakszerűen használja, a bőrt, szemet és nyálkahártyákat közvetlen érintkezéstől védi, pl. védőszemüveggel, légzésvédővel/maszkkal, egyszer használatos kesztyűvel. A ChemVerbotsV 5. § szerinti képzésben és vizsgálatban részesültünk, ragasztó átmérője 63 mm, ragasztó magassága 42 mm, megmunkálási hőmérséklet 140°C, hőállóság -40°C – +140° C, lágyulási tartomány 90°C, nedvességálló a köv. szerint: D3/D4, a csomag tartalma 4 Darab, súly 0,8 kg</p>	23.300 29.591 29.125 / 1 kg 36.989 / 1 kg	200056
 <p><b>Oldószer PU spm 4x-KA 65</b> KA 65 élzáróhoz, mosópatron CONTURO KA 65 élzáróhoz PU nat 4x-KA 65 natúr PU-ragasztó használata után, az alkalmazása PU-ragasztó használat után kifejezetten szükséges ahhoz, hogy a gépben a PU-ragasztó vegyi reakcióit megakadályozza, max. 12 hónapig tárolható, egyenként 140 g-os kiszerezésben, súly 0,56 kg, a csomag tartalma 4 Darab</p>	19.000 24.130 33.929 / 1 kg 43.089 / 1 kg	200062
 <p><b>Lehúzó penge ZK HW 45/45</b> az él marása után a kiálló részek lehúzására a munkadarab felületének megsértése nélkül (műanyag élek esetén), a marás során kialakult kérsnyomok lesimítása (R1; R1,5 és R2 mm sugarak), méretek 45 x 45 mm, méret (h x sz x m) 45 x 45 x 1,2 mm, ívek 1/1,5/2 mm</p>	21.300 27.051	499749
 <p><b>Élmegmunkáló készlet KB-KA 65 SYS3</b> KA 65 élzáróhoz, Élzáró tároló, 20 x StickFix csiszolócsík Granat 80 x 133 P320, kiegészítő henger, HSK 80 x 133 H csiszolótonk, gérvágó, Lehúzó penge, Karcvédő talp 3 db filcalátéttel, polírozófilc, StickFix csiszolófilc S 800, MPA 5010 OR polírozóanyag, SYS3 M 337 Systainer</p>	162.300 206.121	576834

\* A gyártó által ajánlott, kötelezettség nélküli irányárak. Az árak szakkereskedőnként eltérőek lehetnek. Áfa nélkül. | Áfával együtt.

# 12 Keverés



A mobil dugaszolóaljzat  
Az új SYS-PowerStation.  
További tudnivalók a 312. oldalon.



**268** MX 1000, MX 1200  
keverőgépek



**270** MX 1200/2, MX 1600/2  
keverőgépek



**271** MX 1600/2 DUO  
dupla szárú keverőgép



**273** Elszívás keverőgépekhez

# Robusztus. Ergonomikus. Tökéletes elszívással. Festool keverőgép.

A keverés alatti sűrű porfelhő már a múlté: az MX keverőgéppel és a vödör peremén elhelyezett MX elszívóval ezentúl bármely anyagot pormentesen összekeverhet. És ennek nemcsak a tüdeje, de a háta is örülni fog! A rugalmas ErgoFix magasságállításnak köszönhetően felegyenesedve, a hátát kímélő módon dolgozhat. A maximális áthúzási erőről és a hosszú élettartamról az erős motor és a robusztus meghajtás gondoskodik. További előny: a munkavégzés helyszíne a keverés után is tiszta lesz!



## Keverőgép MX 1000

1 fokozatú, 1020 wattos univerzális keverőmű keverési feladatokhoz max. 40 literig.



## Keverőgép MX 1200

1 fokozatú, 1200 wattos keverőgép keverési feladatokhoz max. 60 literig.



#### Ergonomikus – ErgoFix magasságbeállítás

A szabadalmaztatott ErgoFix magasságbeállítóval egyszerűen beállíthatja a keverőgépet a saját testmagasságához. Érezni fogja a keverési feladatoknál az egyenes testtartás, a nyugodt és erőtakarékos munkavégzés előnyeit.

#### Hatékony elszívás akár felrázásnál is

Az MX elszívót csupán a keverővödör peremére kell csíptetni, és a por még a keverendő anyag felrázása során is az elszívóba jut. Már a keverés során sem kell tömött porfelhőkkel küzdenie. A munka befejezése után pedig a helyszín tiszta marad, így az utólagos takarítás ideje megspórolható.



## Pormentesen kezdhet neki a keverésnek. MX elszívó.



Nincs többé porterhelés a porszerű anyagok betöltése és elkeverése során – az MX elszívót csupán a vödör peremére kell csatlakoztatni, és az eszköz gondoskodik róla, hogy a por a tüdeje helyett az elszívóba jusson. Az utómunka nélküli, tiszta munkakörnyezet érdekében.

Tartozékként keverőgép nélkül is kapható:  
részletesebben a következő oldalon: 273



## Extrém teherbírású nehéz igénybevételhez. Az erőteljes keverőgépek nagy mennyiségekhez.

Erős szennyeződés, kemény ütések vagy lökések – az MX 1200/2 és MX 1600/2 keverőgépek ellenállnak a legkeményebb terhelésnek is. A még erőteljesebb motorok és az erős forgatónyomatékú 2 fokozatú hajtások ideális megoldást jelentenek a nagy és nehéz keverési feladatokhoz: első fokozat a sűrű és nehéz anyagokhoz, második fokozat a folyékony anyagok könnyű és gyors keveréséhez.



Keverőgép  
**MX 1200/2**

2 fokozatú, erős forgatónyomatékú,  
1200 wattos keverőgép keverési  
feladatokhoz max. 70 literig.

Keverőgép  
**MX 1600/2**

A legerőteljesebb, 2 fokozatú és  
1500 watt teljesítményű keverőgépünk  
keverési feladatokhoz max. 90 literig.



### Minden jól kéznél van

Az acél görgőkeretek maximális robusztusságot, a párhuzamosan elrendezett és gumírozott fogantyúk kényelmet és egyszerű vezetést biztosítanak Önnek munkavégzés közben.



## Gyorsabb. Könnyebb. Intenzívebb.

### A dupla szárú keverőgép.

Akár 50%-kal nagyobb sebességgel működik a két, ellentétes irányba forgó szárral működő DUO keverőgép: a két keverőszár egymásba ér, így felgyorsul az anyag átkeverése. Tökéletes keverési eredmény érhető el a felhasználó számára jelentősen kevesebb erőfeszítés árán.



#### Keverőgép MX 1600/2 DUO

2 fokozatú és 1500 watt teljesítményű DUO keverőgép az alapos átkeveréshez, akár sűrű és többkomponensű anyagok esetében is, 90 literig.

#### Könnyebb munkavégzés

A DUO-val a munkavégzés még inkább kíméli az erőt. Hiszen az egymással szemben forgó keverőszárak kioltják egymás nyomatókát. A készülék gyakorlatilag forgatónyomaték-mentesen vezethető végig az anyagon.



#### Szerszám nélkül, villámgyorsan

A FastFix gyorsrögzítő rendszer lehetővé teszi a gép és a keverőszár szerszám nélküli szétválasztását, a keverőszár gyors cseréjét, az egyszerű tisztítást és a helytakarékos szállítást.



## 12 Keverés



Műszaki adatok	MX 1000	MX 1200	MX 1200/2	MX 1600/2	MX 1600/2 DUO
Teljesítményfelvétel (W)	1.020	1.200	1.200	1.500	1.500
Fokozatok	1	1	2	2	2
Üresjárat fordulatszám 1./2. fokozat (min <sup>-1</sup> )	360 – 630/-	360 – 630/-	150 – 360/320 – 780	150 – 300/320 – 650	100 – 250/130 – 350
Szerszámbefogó	M14/ErgoFix	M14/ErgoFix	M14/ErgoFix	M14/ErgoFix	FastFix
Befogónyak átmérő (mm)	57	57	57	57	57
Keverőkosár max. átmérője (mm)	120	140	140	160	140
Keverési mennyiség (l)	40	60	70	90	90
Súly (kg)	4,6	4,6	6,3	6,7	8,1



RS  
keverőspirál



HS3L  
keverőspirál,  
3 spirál,  
balra forgató



CS  
keverőszár



HS2  
keverőspirál,  
2 spirál









HS3R  
keverőspirál,  
3 spirál,  
jobbra forgató

	Festékek	●	●		
	Diszperziós festékek	○	●		
	Ragasztó	●	○		
<b>Kimenő alap folyadék</b> <b>Keverési eredmény folyadék</b>	Lakkok, lazúrok	●	○		
	Epoxygyanta	○	○	●	

	Glejtmassza			●	●	○
	Ragasztóvakolat			○	●	○
	Kiegyenlítő anyagok			●	○	
	Habarcs			●	●	○
	Bitumen			○		○

	Készvakolatok				○	○
	Vakolatok		○		●	●
	Csemperagasztók				●	○
	Fugázóanyagok				●	●
	Habarcs				●	●
	Kvarctartalmú epoxigyanta				○	●
	Beton, esztrich				○	●

Szállítási terjedelem		Ár, (Ft)*	Cikkszám
<b>MX 1000</b>	Az összes változat: felszerelve a következőkkel: ErgoFix adapter, villáskulcs, MX – A elszívó		
	<b>MX 1000 RE EF HS2</b> HS 2 120x600 M14 keverőszár	<b>96.200</b> 122.174	575806
	<b>MX 1000 RE EF HS3R</b> HS 3 120x600 R M14 keverőszár	<b>96.200</b> 122.174	575807
<b>MX 1200</b>	Az összes változat: felszerelve a következőkkel: ErgoFix adapter, villáskulcs, MX – A elszívó		
	<b>MX 1200 RE EF HS2</b> HS 2 140x600 M14 keverőszár	<b>134.000</b> 170.180	575813
	<b>MX 1200 RE EF HS3R</b> HS 3 140x600 R M14 keverőszár	<b>134.000</b> 170.180	576743
<b>MX 1200/2</b>			
	<b>MX 1200/2 RE EF HS3R</b> HS 3 140x600 R M14 keverőszár, ErgoFix adapter, villáskulcs, MX – A elszívó	<b>164.000</b> 208.280	575815
<b>MX 1600/2</b>			
	<b>MX 1600/2 RE EF HS3R</b> HS 3 160x600 R M14 keverőszár, ErgoFix adapter, villáskulcs, MX – A elszívó	<b>185.000</b> 234.950	575818
<b>MX 1600/2 DUO</b>			
	<b>MX 1600/2 REQ DUO DOUBLE</b> 1 pár keverőszár, HS 3 Double 140x600, MX – A elszívó	<b>255.000</b> 323.850	575822
<b>Tartozékok</b>			
<b>Elszívás</b>		<b>Ár, (Ft)*</b>	<b>Cikkszám</b>
	<b>elszívás MX – A</b> minden MX keverőgéphez és CT/CTL/CTM mobil elszívóhoz, a keverőgéppel való pormentes munkavégzésért, csatlakozás porszivás részére Ø 36 / 27 mm	<b>18.700</b> 23.749	576759
<b>ErgoFix adapter</b>			
	<b>Adapter AD-EF-M14/80 ErgoFix</b> M14-es menettel, M14-es Festool keverőszárak befogására ErgoFix keverőműbe, lökethossz 80 mm	<b>5.800</b> 7.366	769091

\* A gyártó által ajánlott, kötelezettség nélküli irányárak. Az árak szakkereskedőnként eltérőek lehetnek.  
Áfa nélkül. | Áfával együtt.

## 12 Keverés

### Keverőszárak

#### Keverőspirál

hígan folyó kevert anyagokhoz: diszperziós és falfestékekhez, ragasztóhoz, kitöltőmasszákhöz, lakkokhoz, bitumenhez, iszaphoz

	Ár, [Ft]*	Cikkszám
 <p><b>Keverőspirál RS 2 120x600 M14</b> MX 1000, MX 1000/2, MXP 800, MXP 1000, MXP 1002 számára, anyagmennyiség 20 – 40 kg, átmérő 120 mm, hosszúság 600 mm</p>	<p><b>8.900</b> 11.303</p>	769021

#### Keverőspirál

hígan folyó kevert anyagokhoz: gipszvakolathoz, hőszigetelő vakolathoz, diszperziós és falfestékhez, lakkokhoz, kitöltőmasszákhöz

Keverőspirál Az összes változat: felszerelve a következőkkel: hosszúság 600 mm		
 <p><b>HS 3 120x600 L M14</b> MX 1000, MX 1000/2, MXP 800, MXP 1000, MXP 1002 számára, anyagmennyiség 15 – 25 kg, átmérő 120 mm</p>	<p><b>13.500</b> 17.145</p>	767921
<p><b>HS 3 140x600 L M14</b> MX 1200, MX 1200/2, MXP 1200, MXP 1202 számára, anyagmennyiség 25 – 40 kg, átmérő 140 mm</p>	<p><b>15.100</b> 19.177</p>	768138
<p><b>HS 3 160x600 L M14</b> MX 1600/2, MXP 1602 számára, anyagmennyiség 30 – 60 kg, átmérő 160 mm</p>	<p><b>17.200</b> 21.844</p>	768709

#### Keverő CS

kiegyenlítő- és glettmasszához, tömítőanyaghoz, ragasztóhoz: levegőzárvány (buborék) nélküli keveréshez

Keverő Az összes változat: felszerelve a következőkkel: hosszúság 600 mm		
 <p><b>CS 120x600 M14</b> MX 1000, MX 1000/2, MXP 800, MXP 1000, MXP 1002 számára, anyagmennyiség 10 – 15 kg, átmérő 120 mm</p>	<p><b>11.600</b> 14.732</p>	769118
<p><b>CS 140x600 M14</b> MX 1200, MX 1200/2, MXP 1200, MXP 1202 számára, anyagmennyiség 20 – 40 kg, átmérő 140 mm</p>	<p><b>13.100</b> 16.637</p>	769117

## Keverőszárak

Ár, (Ft)\*

Cikkszám

## Keverőspirál

sűrű kevert anyagokhoz: csemperasztóhoz, fugázóanyaghoz, ragasztóvakolathoz, készvakolathoz, esztrichhez, glett- és kiegyenlítőmasszához



## Keverőspirál

Az összes változat: felszerelve a következőkkel: hosszúság 600 mm

## HS 2 120x600 M14

MX 1000, MX 1000/2, MXP 800, MXP 1000, MXP 1002 számára, anyagmennyiség 15 – 20 kg, átmérő 120 mm

**10.400**  
13.208

769030

## HS 2 140x600 M14

MX 1200, MX 1200/2, MXP 1200, MXP 1202 számára, anyagmennyiség 20 – 40 kg, átmérő 140 mm

**11.300**  
14.351

769031

## HS 2 160x600 M14

MX 1600/2, MXP 1602 számára, anyagmennyiség 30 – 60 kg, átmérő 160 mm

**15.700**  
19.939

769032

## HS 3 R keverőspirál gyűrűvel

magas viszkozitású, nehezen keverhető anyagokhoz: habarcshoz, betonhoz, cement- és mészvakolathoz, ragasztóvakolathoz, esztrichhez, kvarctartalmú epoxigyantához, bitumenhez, vastagrétegű anyagokhoz



## Keverőspirál

Az összes változat: felszerelve a következőkkel: hosszúság 600 mm

## HS 3 120x600 R M14

MX 1000, MX 1000/2, MXP 800, MXP 1000, MXP 1002 számára, anyagmennyiség 15 – 25 kg, átmérő 120 mm

**13.500**  
17.145

767887

## HS 3 140x600 R M14

MX 1200, MX 1200/2, MXP 1200, MXP 1202 számára, anyagmennyiség 25 – 40 kg, átmérő 140 mm

**15.100**  
19.177

768708

## HS 3 160x600 R M14

MX 1600/2, MXP 1602 számára, anyagmennyiség 30 – 60 kg, átmérő 160 mm

**17.200**  
21.844

768710

## Keverőszárak MX 1600/2 EQ DUO számára



## Keverőszár HS 3 COMBI 140x600 FF

MX 1600/2 DUO, MXP 1602 DUO számára, folyékony és sűrű kevert anyaghoz, A keverőspirál alsó része fel felé szívja az anyagot a keverőtartály aljáról. A keverőspirál felső része lefelé nyomja az anyagot., anyagmennyiség 30 – 60 kg, átmérő 140 mm, hosszúság 600 mm

**55.000**  
69.850

768092



## Keverőszár HS 3 DOUBLE 140x600 FF

MX 1600/2 DUO, MXP 1602 DUO számára, nagy viszkozitású, nehéz anyagokhoz, Az egyenként három csigavonallal rendelkező keverőszárak ellentétesen mozognak. Az anyagot az összefésülő hatás gyűrja össze., anyagmennyiség 30 – 60 kg, átmérő 140 mm, hosszúság 600 mm

**55.000**  
69.850

768800

\* A gyártó által ajánlott, kötelezettség nélküli irányárak. Az árak szakkereskedőnként eltérőek lehetnek.  
Áfa nélkül. | Áfával együtt.

# 13 Aljzat előkészítése

A mobil dugaszolóaljzat  
Az új SYS-PowerStation.  
További tudnivalók a 312. oldalon.





**278** RENOFIX  
bontócsiszoló



**280** RENOFIX  
renováló maró



**283** Tapétaeltávolító

# Padlócsiszolás egészen a falig – gondoskodik az Ön egészségéről és a tisztaságról ügyfelei számára. Bontócsiszoló.

Az RG 130 gyémántszerszámokra optimalizált fordulatszáma lehetővé teszi a beton, esztrich és a kemény aljzatra felhordott rétegek gyors lemunkálását.







## Bontócsiszoló RENOFIX RG 130

Gyors anyagleválasztás és előrehaladás az 1600 wattos motorral.

Műszaki adatok	RG 130
Teljesítményfelvétel (W)	1.600
Üresjáratú fordulatszám (min <sup>-1</sup> )	3.000 – 7.700
Szerszám Ø (mm)	130
Szerszámbe fogó	D25/M14
Csatlakozás porszivás részére Ø (mm)	36
Súly (kg)	3,8

Szállítási terjedelem	Ár, (Ft)*	Cikkszám
<b>Az összes változat: felszerelve a következőkkel: vezetősztal, feszítő karima készlet, KF-AG kulcs, KV-215 tépőzáras rögzítő (5-ös csomag), Systainer<sup>3</sup> SYS3 L 237</b>		
<b>RG 130 E-Plus</b>	<b>259.400</b> 329.438	576393
<b>RG 130 E-Set DIA HD</b> DIA HARD-RGP 130 gyémánttárcsa	<b>337.600</b> 428.752	576395
<b>RG 130 E-Set DIA ABR</b> DIA ABRASIVE-D130 gyémánttárcsa	<b>337.600</b> 428.752	576396
<b>RG 130 E-Set DIA TH</b> DIA THERMO-RGP 130 gyémánttárcsa	<b>363.500</b> 461.645	576399

Tartozékok	Ár, (Ft)*	Cikkszám
 <b>Vezetősztal GT-RG 130</b> RG 130, RGP 130 számára, lehetővé teszi a leválasztás beállítását, ezáltal egy adott réteg eltávolítását	<b>13.900</b> 17.653	769080
 <b>Kefekorong BC-RG 130</b> RG 130, RGP 130 számára, cserélhető tartalék kefékoszorú	<b>9.400</b> 11.938	769110
 <b>Szorítócsavar az elasztikus csiszolótányérhoz UF-DSC/DSG-AG M14</b> 115 – 230 mm-es tárcsaátmérőhöz, DSC-AGC FH, DSC-AG 125/230 (03/2015 évjáratától) és RG 130 (03/2015 évjáratától) típusúhoz, elülső feszítő karima, bontótárcsa rögzítésére, befogó M14	<b>3.300</b> 4.191	200241
 <b>Kulcs KF-AG</b> DSC-AGC 18 FH, DSC-AG 125/230, RG 130 típusúhoz, feszítő karima	<b>2.700</b> 3.429	769040





### Kevés por. Jó az egészsége számára. És a megbízónak is.

A RENOFIX RG 130 bontócsiszoló a CTM 36 AC RENOFIX mobil elszívóval és a CT-VA porleválasztóval kombinálva kiváló elszívási teljesítményt nyújt és lehetővé teszi a pormentes munkavégzést. Ügyfelei garantáltan elégedettek lesznek a tiszta munkakörnyezettel!



### Optimális vezetés – precíz lemunkálás

A vezetőasztal garantálja a bontócsiszoló biztonságos vezetését. Ráadásul még a lemunkálási magasság is változtatható – hogy mindig csak annyi anyagot válasszon le, amennyit szeretne.



### Nagyfokú lemunkálás

A RENOFIX RG 130 bontócsiszoló nagy lemunkálásával tűnik ki – az aljzat hibátlan eredményt garantáló megmunkálásához.

## Cserélhető gyémánttárcsák. Mindig az anyagnak megfelelő munkavégzés.

Legyen szó vakolatról, ragasztóról, esztrichről, betonról vagy egyéb bevonatról: a DIA HARD, ABRASIVE, STONE, THERMO és PAINT gyémánttárcsák mindennel megbirkóznak. És néhány mozdulattal kicserélhetők.

További tudnivalók a következő oldalon: 282



# Optimális megoldás anyagleválasztásra renoválás és felújítás során.

## A RENOFIX renováló maró.

Gyorsabb munkavégzés az állandó fordulatszámot fenntartó erőteljes elektronika révén. A RENOFIX renováló marókkal a széles tartozékprogramnak köszönhetően a kemény és puha anyagok is lemunkálhatók.

### Renováló maró **RENOFIX RG 80**

Egy mindenhez. A RENOFIX RG 80 renováló maró sokoldalú tehetség a kis és közepes felületekhez.



### Renováló maró **RENOFIX RG 150**

Az RG 150 renováló maró 150 mm-es szerszámtér-  
rőjével és a széles körű tartozékválasztékkal gyors  
előrehaladást biztosít nagy felületeken.



Műszaki adatok	RG 80	RG 150
Teljesítményfelvétel (W)	1.100	1.600
Üresjárat fordulatszám (min <sup>-1</sup> )	2.000 – 5.900	1.000 – 2.200
Szerszám Ø (mm)	80	150
Szerszám befogó	2 x M5	D14/M8
Csatlakozás porszívás részére Ø (mm)	36	36
Súly (kg)	3,5	6,2





#### Az anyagnak megfelelő munkavégzés





A porózus felületeken történő precíz, pormentes munkavégzés szempontjából az anyaghoz igazított fordulatszám a döntő. Ezért a RENOFIX renováló marók fordulatszámja elektronikusan szabályozható.



#### Kompakt, kézreállló, ergonomikus





Az RG 80 karcsú motorháza, a kiegészítő fogantyú, a fogantyúburkolat a hajtóműházon, valamint a stabil elszívócső a kezelés egyedi lehetőségeit kínálja – minden munkapozícióban a kényelmes fogási pozíció érdekében.











Szállítási terjedelem		Ár, (Ft)*	Cikkszám
<b>RG 80</b>	<b>Az összes változat: felszerelve a következőkkel: elszívóbura, VIBRASTOP kiegészítő fogantyú, 4-es imbuszkulcs, SYS 3 TLSystainer</b>		
	<b>RG 80 E-Plus</b>	<b>244.200</b> 310.134	768016
	<b>RG 80 E-Set SZ</b> SZ-RGP 80 szerszámfej	<b>301.700</b> 383.159	768966
<b>RG 150</b>	<b>Az összes változat: felszerelve a következőkkel: Lehúzó, Dugókulcs SW 10/13, SYS 5 TL Systainer</b>		
	<b>RG 150 E-Plus</b>	<b>348.600</b> 442.722	768019
	<b>RG 150 E-Set SZ</b> SZ-RGP 150 szerszámfej	<b>501.100</b> 636.397	768984
	<b>RG 150 E-Set DIA HD</b> DIA HARD-RGP 150 szerszámfej	<b>523.700</b> 665.099	768985
	<b>RG 150 E-Set DIA ABR</b> DIA ABRASIV-RG 150 szerszámfej	<b>523.700</b> 665.099	768986

Tartozékok		Ár, (Ft)*	Cikkszám
	<b>Padlóvezető BG-RG 150</b> RG 150, RGP 150 számára, a RENOFIX RGP 150-16 E kényelmes vezetéséhez nagyobb padlófelületeken	<b>148.500</b> 188.595	769109
	<b>Kiegyenlítő BR-RG 150</b> RG 150, RGP 150 számára, RENOFIX RGP 150-16 E biztos és könnyű vezetéséhez a falon, max. terhelés 8 kg, hosszúság 2,5 m	<b>84.700</b> 107.569	769121
	<b>Kefekorong BC-RG 150</b> RG 150, RGP 150 számára, cserélhető tartalék kefékoszorú	<b>7.900</b> 10.033	769123
	<b>Marófejek</b> a 282. oldaltól		

\* A gyártó által ajánlott, kötelezettség nélküli irányárak. Az árak szakkereskedőnként eltérőek lehetnek. **Áfa nélkül.** | Áfával együtt.

## 13 Aljzat előkészítése

RG 130: gyémánttárcsák		Ár, (Ft)*	Cikkszám
<b>Gyémánttárcsa</b> <b>Az összes változat: felszerelve a következőkkel: RG 130, RGP 130, AGP 125 modellhez, átmérő 130 mm, belső Ø 25/22,2 mm</b>			
	<b>DIA HARD-D130 PREMIUM</b> kemény öreg betonhoz, kemény aljzaton lévő epoxigyantához, betonon lévő bevonatokhoz és festékekhez, aktív felület 3.000 mm <sup>2</sup> , szegmensmagasság 7 mm	<b>78.200</b> 99.314	768017
	<b>DIA ABRASIVE-D130 PREMIUM</b> homoktartalmú anyagokhoz, esztrichhez, friss betonhoz, esztrichen lévő ragasztóhoz, meszes homokkőhöz és porózus betonhoz, aktív felület 3.460 mm <sup>2</sup> , szegmensmagasság 7 mm	<b>78.200</b> 99.314	768018
	<b>DIA STONE-D130 PREMIUM</b> nagyon kemény munkadarabokhoz és kemény betonhoz (B 35-nél keményebb), aktív felület 2.560 mm <sup>2</sup> , szegmensmagasság 7 mm	<b>78.200</b> 99.314	769166
	<b>DIA THERMO-D130 PREMIUM</b> termoelasztikus anyagok eltávolításához, szegmensmagasság 3 mm	<b>104.200</b> 132.334	768023
	<b>DIA PAINT-D130 PREMIUM</b> vastag festék- és lakkrétegek eltávolításához fáról, szegmensmagasság 2 mm	<b>104.200</b> 132.334	204176
	<b>DIA HARD-D130-ST</b> kemény öreg betonhoz, kemény aljzaton lévő epoxigyantához, betonon lévő bevonatokhoz és festékekhez, aktív felület 2.300 mm <sup>2</sup> , szegmensmagasság 5 mm	<b>39.300</b> 49.911	499972
	<b>DIA ABRASIVE-D130-ST</b> homoktartalmú anyagokhoz, esztrichhez, friss betonhoz, esztrichen lévő ragasztóhoz, meszes homokkőhöz és porózus betonhoz, aktív felület 2.300 mm <sup>2</sup> , szegmensmagasság 5 mm	<b>39.300</b> 49.911	499973
RG 80: szerszámfejek, marókerék, csiszolótárcsák		Ár, (Ft)*	Cikkszám
<b>Szerszámfej</b> <b>Az összes változat: felszerelve a következőkkel: RG 80, RGP 80 számára, átmérő 80 mm</b>			
	<b>SZ-RG 80</b> kemény vakolathoz, ragasztómaradványokhoz és műanyag keményvakolathoz, 12 db „csúcsos” keményfém marókerék	<b>57.500</b> 73.025	767982
	<b>FZ-RG 80</b> puha vakolathoz és friss betonhoz, ragasztómaradványokhoz és védőaljzathoz, 12 db „lapos” keményfém marókerék	<b>57.500</b> 73.025	769131
	<b>HW COARSE-RG 80</b> rugalmas bevonatokhoz, ragasztóhoz puha vakolaton, vakolathoz és mészhöz a gerendázaton, régi, vékony festékrétegekhez és üvegszál anyagok érdesítéséhez, szerszámfej keményfém tárcsával, durva	<b>51.000</b> 64.770	769056
	<b>DIA HARD-RG 80</b> kemény öreg betonhoz, kemény aljzaton lévő epoxigyantához, betonon lévő bevonatokhoz és festékekhez, szerszámfej kemény gyémántszegmensekkel, aktív felület 1.385 mm <sup>2</sup> , szegmensmagasság 6 mm	<b>84.900</b> 107.823	767983
	<b>DIA ABRASIVE-RG 80</b> homoktartalmú anyagokhoz, esztrichhez, friss betonhoz, esztrichen lévő ragasztóhoz, meszes homokkőhöz és porózus betonhoz, szerszámfej abrazív gyémántszegmensekkel, aktív felület 1.385 mm <sup>2</sup> , szegmensmagasság 6 mm	<b>84.900</b> 107.823	767984
<b>Gyémánttárcsa</b> <b>Az összes változat: felszerelve a következőkkel: átmérő 80 mm, aktív felület 1.385 mm<sup>2</sup>, szegmensmagasság 6 mm</b>			
	<b>DIA HARD-D80</b> tartalék tárcsa DIA HARD-RG 80 szerszámfejhez	<b>65.900</b> 83.693	769054
	<b>DIA ABRASIVE-D80</b> Tartalék tárcsa DIA ABRASIV-RG 80 szerszámfejhez	<b>65.900</b> 83.693	769055
<b>Marókerék</b> <b>Az összes változat: felszerelve a következőkkel: teljes készlet távtartókkal és befogóelemekkel</b>			
	<b>HW-SZ 12</b> 12 db „csúcsos” keményfém marókerék, tartalék kerekek SZ-RGP 80 számára	<b>43.600</b> 55.372	769132
	<b>HW-FZ 12</b> 12 db „lapos” keményfém marókerék, tartalék kerekek FZ-RGP 80 számára	<b>43.600</b> 55.372	769133

RG 150: szerszámfejek, marókerekek, csiszolótárcsák		Ár, (Ft)*	Cikkszám
<b>Szerszámfej</b> Az összes változat: felszerelve a következőkkel: RG 150, RGP 150 számára, átmérő 150 mm			
	<b>SZ-RG 150</b> kemény vakolathoz, ragasztómaradványokhoz és műanyag keményvakolathoz, szerszámfej 35 „csúcsos” keményfém marókerékkel	152.500 193.675	768020
	<b>FZ-RG 150</b> puha vakolathoz és friss betonhoz, ragasztómaradványokhoz és védőaljzathoz, szerszámfej 35 „lapos” keményfém marókerékkel	137.900 175.133	769105
	<b>DIA HARD-RG 150</b> kemény öreg betonhoz, kemény aljzaton lévő epoxigyantához, betonon lévő bevonatokhoz és festékekhez, szerszámfej kemény gyémántszegekkel, aktív felület 3.660 mm <sup>2</sup> , szegekmagasság 11 mm	175.200 222.504	768021
	<b>DIA ABRASIVE-RG 150</b> homoktartalmú anyagokhoz, esztrichhez, friss betonhoz, esztrichen lévő ragasztóhoz, meszes homokkőhöz és porózus betonhoz, szerszámfej abrazív gyémántszegekkel, aktív felület 3.660 mm <sup>2</sup> , szegekmagasság 11 mm	175.200 222.504	768022
	<b>DIA THERMO-RG 150</b> termoelasztikus anyagokhoz betonon, esztrichen stb., szerszámfej THERMO gyémánttárcsával, szegekmagasság 3 mm	222.500 282.575	769083
<b>Gyémánttárcsa</b> Az összes változat: felszerelve a következőkkel: átmérő 150 mm			
	<b>DIA HARD-D150</b> tartalék tárcsa DIA HARD-D150 szerszámfejhez, aktív felület 3.660 mm <sup>2</sup> , szegekmagasság 11 mm	141.100 179.197	769069
	<b>DIA ABRASIVE-D150</b> tartalék tárcsa DIA ABRASIVE-D150 szerszámfejhez, aktív felület 3.660 mm <sup>2</sup> , szegekmagasság 11 mm	141.100 179.197	769070
	<b>DIA THERMO-D150</b> tartalék tárcsa DIA THERMO-D150 szerszámfejhez, szegekmagasság 3 mm	188.500 239.395	769085
<b>Marókerék</b> Az összes változat: felszerelve a következőkkel: teljes készlet futóhüvelyekkel			
	<b>HW-SZ 35</b> 35 db „csúcsos” keményfém marókerék, tartalék kerekek SZ-RGP 150 számára	105.300 133.731	769050
	<b>HW-FZ 35</b> 35 db „lapos” keményfém marókerék, tartalék kerekek FZ-RGP 150 számára	89.800 114.046	769051

## Tapétaeltávolító TP 220

Teljesen új működési elv. A különböző gyorsasággal forgó hengerek által tölcse alakú nyílások keletkeznek, amelyeken keresztül a víz optimálisan képes a tapéta mögé folyni és a tapétába behatolni.



Műszaki adatok	TP 220
A teleszkópos nyél hossza (mm)	900 – 1.300
Max. mélységállítás (mm)	3,5
Vágóélátmérő (mm)	45
Méret (h x sz x m) (mm)	168 x 224 x 52
Súly (kg)	1,5

### Kíméli az aljzatot

A mélységállítással, a hengereknek a tapétába történő behatolási mélysége pontosan beállítható – ez megvédi a falat a sérülésekkel szemben.

Szállítási terjedelem	Ár, (Ft)*	Cikkszám
TP 220 védőbúra, teleszkópos nyél	62.300 79.121	495747

Tartozékok	Ár, (Ft)*	Cikkszám
 <b>Tartalék hengerek EW-TP 220</b> TP 220 tapétaeltávolítóhoz, 2 x henger	16.500 20.955	496111

\* A gyártó által ajánlott, kötelezettség nélküli irányárak. Az árak szakkereskedőnként eltérőek lehetnek.  
Áfa nélkül. | Áfával együtt.

A vibráció- és kibocsátási értékeket a kezelési útmutatókban találja, vagy online a [www.festool.hu](http://www.festool.hu) oldalon.

# 14 Vágás



**286** Akkus sarokcsiszoló



**288** Szabadkezes gyémánt darabolórendszerek

**290** Gyémánt darabolórendszer



# A robusztus megoldás vágáshoz és csiszoláshoz. Az akkus sarokcsiszoló.

A nagy teljesítményű AGC 18 akkus sarokcsiszoló porállóságát és hosszú élettartamát a tokozott, szénkefe nélküli EC-TEC motor, és a védett elektronika biztosítja. A fokozatmentesen szabályozható fordulatszám 4500 és 8500 ford./perc között az anyagnak megfelelő vágásról és csiszolásról gondoskodik.



## Akkus sarokcsiszoló AGC 18

A tokozott, kefe nélküli EC-TEC motor és az öntött elektronika biztonságosan védett a portól.



Szénkefe nélküli EC-TEC motor

\* Az ábra nem felel meg a szállítási terjedelemnek. A darabolótárcsa és a védőburkolat a daraboláshoz nem része a csomagnak.

Műszaki adatok	AGC 18
Akkumulátorfeszültség (V)	18
Üresjárat fordulat/szám (min <sup>-1</sup> )	4.500 – 8.500
Tárcsaátmérő (mm)	125
Orsómenet/Karima	M14
Akkukapacitás (Ah)	5,2
Súly akkumulátorral (kg)	2,7





**Meggyőzően ergonomikus**



Felépítési módja következik az optimális kezelhetőséget szolgálja a darabolásnál. A különösen nyugodt futás és kevés rezgés érdekében a motor és a ház egymástól el van különítve.

**Munkavédelemmel együtt**

A biztonságos munkavégzésről gondoskodik a lágy indítás, az elektronikus túlterhelés elleni védelem, a motorfék és az újbóli bekapcsolás elleni védelem.



**Szállítási terjedelem**

	Ár, (Ft)*	Cikkszám
<b>AGC 18</b> Az összes változat: felszerelve a következőkkel: SH-AGC 18 védőburkolat, VIBRASTOP kiegészítő fogantyú, QRN-AGC 18 gyorsbefogó anya, BF-AGC 18 karima, KF-AGC 18 körmökulcs, SYS3 M 187 Systainer		
 <b>AGC 18-125 EB-Basic</b> akku nélkül, töltőkészülék nélkül	<b>115.100</b> 146.177	576825
 <b>AGC 18-125 5,2 EBI-Plus</b> 2 x BP 18 Li 5,2 ASI akkuegység, TCL 6 gyorstöltő készülék	<b>210.900</b> 267.843	577241

**Tartozékok**

	Ár, (Ft)*	Cikkszám
 <b>Védőbúra SH-AGC 18-125</b> AGC 18 típusúhoz, lamellás és nagyoló tárcsákkal végzett csiszolási munkákhoz, tárcsaátmérő 125 mm	<b>3.300</b> 4.191	203384
 <b>Védőburkolat daraboláshoz TSH-AGC 18-125</b> AGC 18 típusúhoz, a kompozit darabolótárcsákkal történő biztonságos munkavégzéshez, tárcsaátmérő 125 mm	<b>10.800</b> 13.716	203378
 <b>Kézvédelem HS-AGC 18</b> AGC 18 típusúhoz, a drótkéfével történő biztonságos munkavégzéshez	<b>3.900</b> 4.953	205193
 <b>Kiegészítő fogantyú AH-M8 VIBRASTOP</b> AGC 18, DSC-AGC 18 FH, DSC-AG 125, DSC-AG 125 FH típusúhoz, VIBRASTOP, befogó M8	<b>4.600</b> 5.842	769620
 <b>Gyorsbefogó anya QRN-AGC 18 M14</b> 115 – 125 mm-es tárcsaátmérőhöz, AGC 18 típusúhoz, elülső feszítő karima, csiszolószerszámok szerszám nélküli befogása, befogó M14	<b>9.700</b> 12.319	204927
 <b>Karima BF-AGC M14</b> M14-es orsóménethez, AGC 18 típusúhoz, hátsó feszítő karima, csiszolószerszámok befogásához, befogó átmérője 22,23 mm	<b>3.000</b> 3.810	204119
 <b>Kulcs KF-AGC 18</b> AGC 18 típusúhoz, feszítő karima	<b>4.800</b> 6.096	204929
 <b>Akku- és töltőtechnológia</b> a 28. oldaltól		

\* A gyártó által ajánlott, kötelezettség nélküli irányárak. Az árak szakkereskedőnként eltérőek lehetnek. **Áfa nélkül.** | Áfával együtt.

# Precíz daraboló vágás por nélkül – akkuval is. A szabadkézi gyémánt darabolórendszerek.

Az egészséges munkavégzés érdekében az elszívóbura a keletkező por több mint 95%-át közvetlenül a mobil elszívóhoz szállítja – ideális ásványi anyagok pormentes darabolásához beltérben. A nyitott kialakítás szabad rálátást biztosít a vágás helyére – így egyszerűen követheti az előrajzolt mintát.

## Szabadkezes gyémánt darabolórendszer

### DSC-AG 125 FH

A precíz, kézre álló sarokcsiszoló és a hatékony porelszívás sikeres kombinációja max. 27 mm vágásmélységgel.



## Akkus szabadkezes vágórendszer

### DSC-AGC 18 FH

Időtakarékos a Bluetooth® akku egység révén, amely az összekapcsolt CLEANTEC mobil elszívót a szerszám bekapcsolásakor automatikusan beindítja.



Szénkefe nélküli EC-TEC motor



Műszaki adatok	DSC-AG 125 FH
Teljesítményfelvétel (W)	1.400
Üresjárat fordulatszám (min <sup>-1</sup> )	3.500 – 11.000
Tárcsaátmérő (mm)	125
Oldalsó távolság (mm)	23
Elülső távolság (mm)	16
Vágási mélység (mm)	27
Orsómenet/Karima	M14
Csatlakozás porelszívás részére Ø (mm)	36/27
Fedél/rendszer súlya (kg)	0,6/2,9

Műszaki adatok	DSC-AGC 18 FH
Akkumulátorfeszültség (V)	18
Akkukapacitás (Ah)	5,2
Üresjárat fordulatszám (min <sup>-1</sup> )	4.500 – 8.500
Tárcsaátmérő (mm)	125
Oldalsó távolság (mm)	23
Elülső távolság (mm)	16
Vágási mélység (mm)	27
Orsómenet/Karima	M14
Csatlakozás porelszívás részére Ø (mm)	36/27
Súly akkumulátorral (kg)	3,2













### Pecíz, szabadkezes méretre vágások

Az elszívóbura szabad rálátást biztosít a vágás helyére, és emellett a szegélyekhez közeli munkáknál kinyitható.

### Egyszerűen pormentes vágás

A 27 mm vágásmélységgel ideális ásványi lapanyagok, pl. csempék és természetes kő méretre vágásához.



Szállítási terjedelem	Ár, (Ft)*	Cikkszám
<b>DSC-AG 125 FH</b>		
 <b>DSC-AG 125 FH-Plus</b> DCC-AG 125 FH elszívóbura, ALL-D125 Premium gyémánt vágókorong, TP-DSC-AG 125 FH asztallap, VIBRASTOP kiegészítő fogantyú, SYS 3 TLSystainer	<b>115.900</b> 147.193	769954
<b>DSC-AGC 18 FH</b>		
 <b>DSC-AGC 18-125 FH EB-Basic</b> akku nélkül, töltőkészülék nélkül, elszívóbura, ALL-D125 Premium gyémánt vágókorong, TP-DSC-AG 125 FH asztallap, VIBRASTOP kiegészítő fogantyú, UF-AG M14 szorítóanya, BF-DSC-AGC M14 karima, KF-AG kulcs, SYS3 M 187 Systainer	<b>156.600</b> 198.882	576829
<b>Tartozékok</b>	<b>Ár, (Ft)*</b>	<b>Cikkszám</b>
 <b>Kiegészítő fogantyú AH-M8 VIBRASTOP</b> AGC 18, DSC-AGC 18 FH, DSC-AG 125, DSC-AG 125 FH típushoz, VIBRASTOP, befogó M8	<b>4.600</b> 5.842	769620
 <b>Géptalp TP-DSC-AG 125 FH</b> DSC-AG 125 FH Plus, DCC-AG 125 FH, DSC-AGC 18 FH számára, a bontás során megóvjaa a felületet az esetleges dörzsölési nyomoktól, a elszívóbura vezetőasztalának rögzítéséhez, méret (h x sz x m) 195 x 103 x 14 mm	<b>5.700</b> 7.239	200002
 <b>Szorítócsavar az elasztikus csiszolóanyaghoz</b> <b>Az összes változat: felszerelve a következőkkel: 115 – 230 mm-es tárcsaátmérőhöz, elülső feszítő karima, bontótárcsa rögzítésére, befogó M14</b>		
 <b>UF-AG M14</b> DSC-AGC 18 FH, DSC-AG 125/230 (02/2015 évjáratig) és RG 130 (02/2015 évjáratig) típushoz	<b>3.300</b> 4.191	769018
 <b>UF-DSC/DSG-AG M14</b> DSC-AGC FH, DSC-AG 125/230 (03/2015 évjáratól) és RG 130 (03/2015 évjáratól) típushoz	<b>3.300</b> 4.191	200241
 <b>Karima</b> <b>Az összes változat: felszerelve a következőkkel: hátsó feszítő karima, bontótárcsa rögzítésére, befogó átmérője 22,23 mm</b>		
 <b>BF-AG 22,2</b> 115 – 230 mm-es tárcsaátmérőhöz, DSC-AG 125/230 számára	<b>2.100</b> 2.667	767973
 <b>BF-DSC-AGC M14</b> DSC-AGC 18 FH típushoz, M14-es orsómenet	<b>3.000</b> 3.810	204121
 <b>Kulcs KF-AG</b> DSC-AGC 18 FH, DSC-AG 125/230, RG 130 típushoz, feszítő karima	<b>2.700</b> 3.429	769040
 <b>Akku- és töltőtechnológia</b> a 28. oldaltól		

\* A gyártó által ajánlott, kötelezettség nélküli irányárak. Az árak szakkereskedőnként eltérőek lehetnek. Áfa nélkül. | Áfával együtt.

## Precíz darabolás por nélkül.

### A gyémánt vágórendszer.

Elmúltak azok az idők, amikor még a vágási- és a csiszolási munkák poros ügyek voltak. A káros por megbízható elszívása védi a felhasználó egészségét és szabad rálátást biztosít a munkadarabra. A megfelelő tartozékokkal és fogyóanyagokkal társítva optimális megoldást jelent a hatékony, tiszta és precíz munkához.



### Gyémánt darabolórendszer DSC-AG 125

Tiszta és precíz munkavégzéshez 27 mm vágásmélységig.

Műszaki adatok	DSC-AG 125
Teljesítményfelvétel (W)	1.400
Üresjárat fordulatszám (min <sup>-1</sup> )	3.500 – 11.000
Tárcsaátmérő (mm)	125
Oldalsó távolság (mm)	32
Elülső távolság (mm)	78
Vágási mélység vezetősínnel/anélkül (mm)	27/23
Csatlakozás porszívós részére Ø (mm)	36/27
Fedél/rendszer súlya (kg)	2,2/4,1



### Pontos vágás

A DSC-AG 125 gyémántvágó a Festool vezetősínen is használható, ezzel új alkalmazási lehetőségeket kínál. Így a munkadarabok pontos méretre vágása minden méretben egyszerű és precízen kivitelezhető.







### Egyszerűen bemezíthető

A beépített merülőfunkció a vágás elkezdését az anyag minden pontján lehetővé teszi. Egyszerűen merítse be a sérült helyen, és az előre kiválasztott mélységgel vágjon.

### Szállítási terjedelem







		Ár, (Ft)*	Cikkszám
<b>DSC-AG 125</b>	<b>Az összes változat: felszerelve a következőkkel: DCC-AG 125 elszívóbúra, ALL-D125 Premium gyémánt vágókorong, SYS 4 TL Systainer</b>		
	<b>DSC-AG 125 Plus</b>	<b>130.300</b> 165.481	767996
	<b>DSC-AG 125 Plus-FS</b> vezetősín FS 800/2	<b>153.700</b> 195.199	768993



### Tartozékok

		Ár, (Ft)*	Cikkszám
	<b>Kiegészítő fogantyú AH-M8 VIBRASTOP</b> AGC 18, DSC-AGC 18 FH, DSC-AG 125, DSC-AG 125 FH típusúhoz, VIBRASTOP, befogó M8	<b>4.600</b> 5.842	769620
	<b>Szorítócsavar az elasztikus csiszolótányérhoz</b> <b>Az összes változat: felszerelve a következőkkel: 115 – 230 mm-es tárcsaátmérőhöz, elülső feszítő karima, bontótárcsa rögzítésére, befogó M14</b>		
	<b>UF-AG M14</b> DSC-AGC 18 FH, DSC-AG 125/230 (02/2015 évjáratig) és RG 130 (02/2015 évjáratig) típusúhoz	<b>3.300</b> 4.191	769018
	<b>UF-DSC/DSG-AG M14</b> DSC-AGC FH, DSC-AG 125/230 (03/2015 évjáratól) és RG 130 (03/2015 évjáratól) típusúhoz	<b>3.300</b> 4.191	200241
	<b>Karima BF-AG 22,2</b> DSC-AG 125/230 számára, 115 – 230 mm-es tárcsaátmérőhöz, hátsó feszítő karima, bontótárcsa rögzítésére, befogó átmérője 22,23 mm	<b>2.100</b> 2.667	767973
	<b>Kulcs KF-AG</b> DSC-AGC 18 FH, DSC-AG 125/230, RG 130 típusúhoz, feszítő karima	<b>2.700</b> 3.429	769040

\* A gyártó által ajánlott, kötelezettség nélküli irányárak. Az árak szakkereskedőnként eltérőek lehetnek. **Áfa nélkül.** | Áfával együtt.

## 14 Vágás

Bontótárcsák		Ár, (Ft)*	Cikkszám
<b>Leválasztó tárcsa</b> Az összes változat: felszerelve a következőkkel: AGC 18 típusúhoz, acél és rozsdamentes acél darabolásához, a csomag tartalma 10 Darab, furat Ø 22,23 mm, vágásszélesség 1 mm			
	<b>WS D 125/10</b> átmérő 125 mm	<b>13.900</b> 17.653	204902
	<b>WS D 115/10</b> átmérő 115 mm	<b>12.300</b> 15.621	204903
<b>Gyémánttárcsa</b> Az összes változat: felszerelve a következőkkel: szegmensmagasság 10 mm, furat Ø 22,23 mm, átmérő 125 mm			
	<b>ALL-D 125 PREMIUM</b> AGC 18, DSC-AGC 18 FH, DSC-AG 125, DSC-AG 125 FH típusúhoz, univerzálisan használható, vágásszélesség 2 mm	<b>28.100</b> 35.687	769154
	<b>C-D 125 PREMIUM</b> AGC 18, DSC-AGC 18 FH, DSC-AG 125, DSC-AG 125 FH típusúhoz, betonhoz, vágásszélesség 2,2 mm	<b>32.800</b> 41.656	769158
	<b>MJ-D125 PREMIUM</b> DSC-AG 125, DSC-AG 125 FH típusúhoz, fuga felújítására, vágásszélesség 6,5 mm	<b>37.600</b> 47.752	769087
	<b>TL-D125 PREMIUM</b> AGC 18, DSC-AGC 18 FH, DSC-AG 125, DSC-AG 125 FH típusúhoz, csempe, tetőcserép és beton tetőcserép darabolásához, vágásszélesség 1,2 mm	<b>18.700</b> 23.749	769162

Elszívóbúrák	Ár, (Ft)*	Cikkszám
 <p><b>Elszívóbúra DCC-AG 125 FH</b> DSC-AG 125, DSC-AG 125 FH és AG 125 típusúhoz, a sarokcsiszolóval végzett porszegény munkához, imbuszkulcs, átmérő 125 mm, csatlakozás porelszívás részére Ø 36/27 mm, súly 0,6 kg</p>	<p><b>38.300</b> 48.641</p>	769953
 <p><b>Elszívóbúra DCC-AG 125</b> AG 125, AGP 125-12/14 számára, a porterhelés csökkentésére, imbuszkulcs, KF-AG kulcs, Feszítő karima, átmérő 125 mm, súly 2,2 kg, csatlakozás porelszívás részére Ø 36/27 mm</p>	<p><b>64.100</b> 81.407</p>	769075

## Nagy teljesítményre képes: SYS-PowerStation.

A SYS-PowerStation egy hordozható csatlakozóaljzat. A tartósan 3680 W és rövid ideig akár 11.000 W teljesítményével elegendő energiát szolgáltat minden vezeték nélküli gép számára konstans módon, teljesítményesés nélkül, akár bontórendszerek, elszívók, nagy méretű fűrészek és fúrókalapácsok számára is!

További tudnivalók a következő oldalon: 312

Új



\* A gyártó által ajánlott, kötelezettség nélküli irányárak. Az árak szakkereskedőnként eltérőek lehetnek.  
Áfa nélkül. | Áfával együtt.

# 15 Megvilágítás







**296** SYSLITE KAL II  
munkalámpa



**296** SYSLITE DUO  
használati útmutató



**296** SYSLITE STL 450  
kontroll lámpa

## Lásson mindent. Dolgozzon pontosabban.

A megfelelő fény minden helyzetben.

Legyen szó SYSLITE DUO munkalámpáról, SYSLITE KAL munkalámpáról vagy a felületekhez használható SYSLITE STL 450 kontroll lámpáról – ezek megkönnyítik a munkavégzést. Kitűnő megvilágítással minden helyzetben – a kisebb felületektől egészen a nagy helyiségekig. Mivel a kiváló minőségű világítás a jó munkavégzés feltétele.

### Munkalámpa SYSLITE KAL II

A sötét felületeket is munkaterületté varázsolja, s mindezt maximális rugalmassággal! 5 féle helyzetben felállítható vagy felakasztható, és különféle energiaforrásokkal (belső akku, akkuegység, hálózati kábel, autós töltőkábel) is használható.

### Munkalámpa SYSLITE DUO

A nagy felületű megvilágítás (hálózati üzemnél), az egész helyiséget a nappali fényhez hasonló fényminőséggel látja el. A lehető legnagyobb rugalmassággal használható: önállóan felállítva, vagy a Festool állványon illetve a hátoldalán lévő felakasztási lehetőséget kihasználva egy kampóra függesztve.





### Kontroll lámpa SYSLITE STL 450





A kontroll lámpa optimálisan irányítja a fénysugarakat – ideális megoldás a felületek ellenőrzéséhez már a munkavégzés során. Magassága és dőlésszöge változtatható a megfelelő állvánnyal, a hosszú kábel sokféle alkalmazásra ad lehetőséget.





Műszaki adatok	KAL II	DUO	STL 450
Lumen érték 1./2. fokozat (lm)	310/769	8.000/-	1.200/-
Világítóeszköz (W)	18	112	18
Fény színe (K)	-	5.000	5.000
Világítás időtartama (belső akku) 1./2. fokozat (min)	290/120	-	-
Üzem Festool betölthető akkuegységekkel (V)	10,8 – 18	-	-
Ház érintésvédelmi osztálya	IP 2X	IP 55	IP 55
Kábel hossza (m)	-	4,8	5
Állványmenet méretei (")	1/4	-	-
Tömeg (akkuegység nélkül) (kg)	0,7	-	-
Súly (kg)	-	3,5	1,5

Szállítási terjedelem	Ár, (Ft)*	Cikkszám
<b>KAL II</b> Az összes változat: felszerelve a következőkkel: beépített akku, Li-ion, 7,2 V, KFZ-töltőadapter, hálózati töltőadapter, 230 V, hordtáska		
 <b>KAL II</b>	<b>65.900</b> 83.693	500721
<b>KAL II-Set</b> mágneses gömbfej állványtányérral	<b>78.100</b> 99.187	499815
<b>DUO</b>		
 <b>DUO</b>	<b>111.400</b> 141.478	200164
<b>DUO-Plus</b> SYS3 M 237 Systainer	<b>122.900</b> 156.083	576406
<b>DUO-Set</b> ST DUO 200 állvány, SYS3 M 237 Systainer	<b>176.900</b> 224.663	576402
<b>STL 450</b> Az összes változat: felszerelve a következőkkel: sántartó zsák		
 <b>STL 450</b>	<b>109.200</b> 138.684	201937
<b>STL 450-Set</b> AD-ST DUO 200 adapter, ST DUO 200 állvány	<b>193.500</b> 245.745	202911

Tartozékok	Ár, (Ft)*	Cikkszám
 <b>Mágneses gömbfej MA KAL</b> Festool FS szorítóhoz, 360°-ban elfordítható gömbfej, a SYSLITE KAL és KAL II munkahelyi lámpák rugalmas rögzítéséhez, tányér külső állványhoz, mágneses tartóerő 16 kg	<b>19.400</b> 24.638	499814
 <b>Állvány ST DUO 200</b> SYSLITE DUO számára, a két kihúzóval 150-200 cm-es magasságig fokozatmentesen állítható, helytakarékosan összehajtható, és csupán 5,6 kg súlyával könnyen szállítható	<b>54.100</b> 68.707	200038
 <b>Adapter AD-ST DUO 200</b> a SYSLITE STL 450 kontroll lámpához, az ST DUO 200 állványra rögzítéshez, súly 1,1 kg	<b>30.300</b> 38.481	201936
 <b>Állványtartó zsák ST-BAG</b> ST DUO 200 állvány, SYSLITE DUO megvilágítás és AD-ST DUO 200 adapter számára, szállítótáska váltószíjjal és tartófogantyúval, a SYSLITE DUO állvány és a SYSLITE STL megvilágítás tárolására és egyszerű szállítására, praktikus oldaltáskával a további rendszertartozékokhoz	<b>26.700</b> 33.909	203639
 <b>Akku- és töltőtechnológia</b> a 28. oldaltól		

\* A gyártó által ajánlott, kötelezettség nélküli irányárak. Az árak szakkereskedőnként eltérőek lehetnek.  
Áfa nélkül. | Áfával együtt.

A vibráció- és kibocsátási értékeket a kezelési útmutatókban találja, vagy online a [www.festool.hu](http://www.festool.hu) oldalon.

# 16 Systainer





**303** Systainer



**304** Organizer



**306** Systainer  
fedélfiókkal



**306** SYS-Combi



**307** SORTAINER



**307** Toolbox



**308** SYS-StorageBox



**308** Systainer-Port



**308** Systainer  
kihúzóbetét



**308** Szállítóeszköz



**309** Bemutató  
Systainer



**309** SYS-PowerHub  
áramelosztó



## A Systainer<sup>3</sup> összeköti a műhelyt és a szerelési helyszínt.

Az új generációs Systainer<sup>3</sup> mobilabbá tesz mindennél. A Festool, a TANOS és a bott együttműködésben fejlesztett ki egy mobilitást garantáló rendszert, amely közelebb hozza egymáshoz a műhelyt és az építési területet. A bott vario3 járműberendezésbe történő tökéletes integrálás révén a Systainertől megszokott rend és egyszerű kezelés mellé biztonság is járul a járműben.



**Biztos kapcsolat**

A Systainer<sup>3</sup> elemek egymáshoz és korábbi generációs elemekhez is csatlakoztathatók.

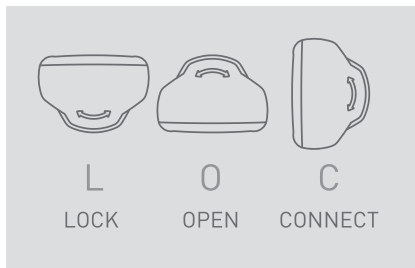

**Három funkciót egyesít**

A Systainer központi kezelőeleme lehetővé teszi a zárást, a nyitást és az összekapcsolást egyetlen fordulattal.

A Systainer bármikor kinyitható, szétkapcsolás nélkül is.

Elérhető rendszerméret (mm)	Systainer T-LOC	Systainer <sup>3</sup>			Systainer <sup>3</sup> Organizer		Systainer <sup>3</sup> ToolBox	
	SYS-MINI	SYS3 M	SYS3 L	SYS3 XXL	SYS3 ORG M	SYS3 ORG L	SYS3 TB M	SYS3 TB L
	Alaplemez 265 x 171	Alaplemez 396 x 296	Alaplemez 508 x 296	Alaplemez 792 x 296	Alaplemez 396 x 296	Alaplemez 508 x 296	Alaplemez 396 x 296	Alaplemez 508 x 296
71	●	-	-	-	-	-	-	-
89	-	-	-	-	●	●	-	-
112	-	●	-	-	-	-	-	-
137	-	●	●	-	-	-	●	●
142	●	-	-	-	-	-	-	-
187	-	●	●	-	-	-	-	-
237	-	●	●	●	-	-	●	●
337	-	●	-	●	-	-	-	-
437	-	●	-	-	-	-	-	-



Systainer T-LOC



Systainer<sup>3</sup>



Systainer<sup>3</sup> Organizer



Systainer<sup>3</sup> ToolBox

# Egyszerűen rendezett, egyszerűen áttekinthető, egyszerűen jobban szervezett.

A Systainer már régóta nem csak egy tárolódoboz értékes gépei/szerszámai számára. A Systainer rendezettséget, mobilitást és időmegtakarítást is jelent a munkaterületen. Systainer tárolórendszerével a Festool már 1993 óta példát mutat a funkcionalitás terén. A Systainer<sup>3</sup> egy újabb mérföldkő – és mint minden Festool termék, ez is tökéletesen illeszkedik a rendszerbe.

Buli fent – melő lent! A TOPROCK Bluetooth® hangszóróval a zene mindig elkíséri a Systainer tárolóval.

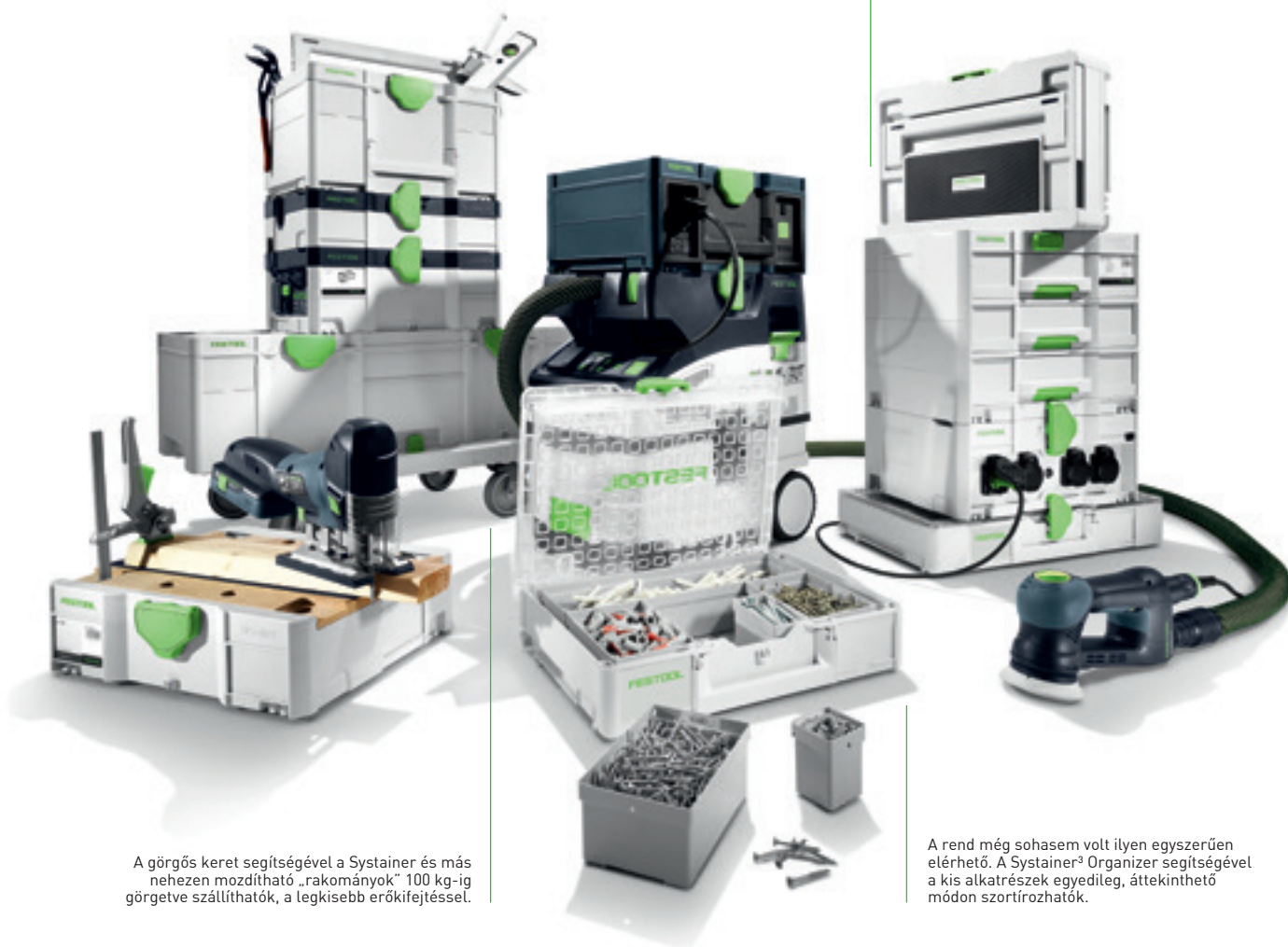

A görgős keret segítségével a Systainer és más nehezen mozgítható „rakományok” 100 kg-ig görgötve szállíthatók, a legkisebb erőfeszítéssel.

A rend még sohasem volt ilyen egyszerűen elérhető. A Systainer<sup>3</sup> Organizer segítségével a kis alkatrészek egyedileg, áttekinthető módon szortírozhatók.

A Festool új innovációkat és ezzel új normákat is hoz létre. Lépésről lépésre átállítjuk portfóliónkat a Systainer<sup>3</sup>-ra.





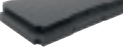









Ehhez minden információt megtalál a [www.festool.hu/mobilitas](http://www.festool.hu/mobilitas) oldalon











Systainer <sup>3</sup> M		Ár, (Ft)*	Cikkszám
<b>Systainer<sup>3</sup></b> <b>Az összes változat: felszerelve a következőkkel: fedlappal a feliratmezőhöz, terhelés 20 kg, teherbírás (csatlakoztatva) 40 kg, megengedett tetőterhelés 100 kg</b>			
	<b>SYS3 M 112</b> méret talprésszel (h x sz x m) 396 x 296 x 112 mm, belső méret (h x sz x m) 389 x 275 x 71 mm, térfogat 7,7 l, súly 1,4 kg	<b>21.000</b> 26.670	204840
	<b>SYS3 M 137</b> a gépek, fogyóanyagok vagy tartozékok praktikus szállításához, méret talprésszel (h x sz x m) 396 x 296 x 137 mm, belső méret (h x sz x m) 389 x 275 x 96 mm, térfogat 10,4 l, súly 1,5 kg	<b>22.500</b> 28.575	204841
	<b>SYS3 M 187</b> méret talprésszel (h x sz x m) 396 x 296 x 187 mm, belső méret (h x sz x m) 389 x 275 x 146 mm, térfogat 15,9 l, súly 1,7 kg	<b>24.000</b> 30.480	204842
	<b>SYS3 M 237</b> méret talprésszel (h x sz x m) 396 x 296 x 237 mm, belső méret (h x sz x m) 389 x 275 x 196 mm, térfogat 21,4 l, súly 1,9 kg	<b>25.600</b> 32.512	204843
	<b>SYS3 M 337</b> méret talprésszel (h x sz x m) 396 x 296 x 337 mm, belső méret (h x sz x m) 389 x 275 x 296 mm, térfogat 32,4 l, súly 2,4 kg	<b>27.100</b> 34.417	204844
	<b>SYS3 M 437</b> méret talprésszel (h x sz x m) 396 x 296 x 437 mm, belső méret (h x sz x m) 389 x 275 x 394 mm, térfogat 43,1 l, súly 2,9 kg	<b>28.600</b> 36.322	204845
	<b>Fedélpárna SE-DP SYS3 M</b> Systainer <sup>3</sup> M típusúhoz, védi a tartalmat	<b>2.400</b> 3.048	204940
	<b>Alsó betét SE-BP SYS3 M</b> Systainer <sup>3</sup> M típusúhoz, védi a tartalmat	<b>2.700</b> 3.429	204941
	<b>Rácsos habszivacs SE-VAR SYS3 M/2</b> Systainer <sup>3</sup> M típusúhoz, rácsos habszivacs bármely tetszés szerinti alak kitöréséhez, a csomag tartalma 2 Darab	<b>6.500</b> 8.255	204942
	<b>Kartusbetét TZE-KT SYS3 M</b> Systainer <sup>3</sup> M 337/437 típusúhoz, patronok és patronfedelek tárolására	<b>8.000</b> 10.160	204943
Systainer <sup>3</sup> L		Ár, (Ft)*	Cikkszám
<b>Systainer<sup>3</sup></b> <b>Az összes változat: felszerelve a következőkkel: szélesebb alapfelülettel, hogy még több hely legyen, fedlappal a feliratmezőhöz, terhelés 20 kg, teherbírás (csatlakoztatva) 40 kg, megengedett tetőterhelés 100 kg</b>			
	<b>SYS3 L 137</b> méret talprésszel (h x sz x m) 508 x 296 x 137 mm, belső méret (h x sz x m) 501 x 275 x 94 mm, térfogat 13,2 l, súly 1,9 kg	<b>27.300</b> 34.671	204846
	<b>SYS3 L 187</b> méret talprésszel (h x sz x m) 508 x 296 x 187 mm, belső méret (h x sz x m) 501 x 275 x 144 mm, térfogat 20,2 l, súly 2,1 kg	<b>29.200</b> 37.084	204847
	<b>SYS3 L 237</b> méret talprésszel (h x sz x m) 508 x 296 x 237 mm, belső méret (h x sz x m) 501 x 275 x 194 mm, térfogat 27,4 l, súly 2,4 kg	<b>31.100</b> 39.497	204848
	<b>Fedélpárna SE-DP SYS3 L</b> Systainer <sup>3</sup> L típusúhoz, védi a tartalmat	<b>5.600</b> 7.112	204944
	<b>Alsó betét SE-BP SYS3 L</b> Systainer <sup>3</sup> L típusúhoz, védi a tartalmat	<b>4.800</b> 6.096	204945
	<b>Rácsos habszivacs SE-VAR SYS3 L/2</b> Systainer <sup>3</sup> L típusúhoz, rácsos habszivacs bármely tetszés szerinti alak kitöréséhez, a csomag tartalma 2 Darab	<b>14.200</b> 18.034	204946

\* A gyártó által ajánlott, kötelezettség nélküli irányárak. Az árak szakkereskedőnként eltérőek lehetnek. **Áfa nélkül.** | Áfával együtt.







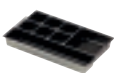



## 16 Systainer









Systainer <sup>3</sup> Organizer M		Ár, (Ft)*	Cikkszám
<p><b>Systainer<sup>3</sup> Organizer</b> Az összes változat: felszerelve a következőkkel: kis alkatrészek áttekinthető rendezési és szállítási megoldása átlátszó fedéllel, méret talprésszel (h x sz x m) 396 x 296 x 89 mm, belső méret (h x sz x m) 389 x 246 x 60 mm, térfogat 7,4 l, terhelés 20 kg, megengedett tetőterhelés 100 kg</p>			
	<p><b>SYS3 ORG M 89</b> betétdobozok nélkül, súly 1,6 kg</p>	<p><b>21.000</b> 26.670</p>	204852
	<p><b>SYS3 ORG M 89 22xESB</b> 13 x 50 x 50 x 68 betétdoboz, 8 x 50 x 100 x 68 betétdoboz, 100 x 150 x 68 betétdoboz, súly 2,2 kg</p>	<p><b>26.300</b> 33.401</p>	204853
	<p><b>SYS3 ORG M 89 6xESB</b> 50 x 50 x 68 betétdoboz, 50 x 100 x 68 betétdoboz, 3 x 100 x 150 x 68 betétdoboz, 100 x 350 x 68 betétdoboz, súly 2 kg</p>	<p><b>26.300</b> 33.401</p>	204854
Systainer <sup>3</sup> Organizer L		Ár, (Ft)*	Cikkszám
<p><b>Systainer<sup>3</sup> Organizer</b> Az összes változat: felszerelve a következőkkel: szélesebb alapfelülettel, hogy még több hely legyen, kis alkatrészek áttekinthető rendezési és szállítási megoldása átlátszó fedéllel, méret talprésszel (h x sz x m) 508 x 296 x 89 mm, belső méret (h x sz x m) 501 x 278 x 60 mm, térfogat 9,7 l, terhelés 20 kg, megengedett tetőterhelés 100 kg</p>			
	<p><b>SYS3 ORG L 89</b> betétdobozok nélkül, súly 2 kg</p>	<p><b>25.400</b> 32.258</p>	204855
	<p><b>SYS3 ORG L 89 20xESB</b> 10 x 50 x 50 x 68 betétdoboz, 6 x 50 x 100 x 68 betétdoboz, 2 x 100 x 100 x 68 betétdoboz, 100 x 150 x 68 betétdoboz, 150 x 150 x 68 betétdoboz, súly 2,7 kg</p>	<p><b>30.700</b> 38.989</p>	204856
	<p><b>SYS3 ORG L 89 10xESB</b> 50 x 50 x 68 betétdoboz, 4 x 50 x 100 x 68 betétdoboz, 100 x 100 x 68 betétdoboz, 3 x 100 x 150 x 68 betétdoboz, 100 x 350 x 68 betétdoboz, súly 2,4 kg</p>	<p><b>30.700</b> 38.989</p>	204857
Tartozékok Systainer <sup>3</sup> Organizer M/L-hez		Ár, (Ft)*	Cikkszám
<p><b>Betétdobozok</b> Az összes változat: felszerelve a következőkkel: Systainer<sup>3</sup> Organizerhez, az áttekinthető tároláshoz és rendszerezéshez, dobozok tartalom nélkül</p>			
	<p><b>Box 50x50x68/10</b> méret (h x sz x m) 50 x 50 x 68 mm, a csomag tartalma 10 Darab</p>	<p><b>4.700</b> 5.969</p>	204858
	<p><b>Box 50x100x68/10</b> méret (h x sz x m) 50 x 100 x 68 mm, a csomag tartalma 10 Darab</p>	<p><b>5.100</b> 6.477</p>	204859
	<p><b>Box 100x100x68/6</b> méret (h x sz x m) 100 x 100 x 68 mm, a csomag tartalma 6 Darab</p>	<p><b>4.700</b> 5.969</p>	204860
	<p><b>Box 100x150x68/6</b> méret (h x sz x m) 100 x 150 x 68 mm, a csomag tartalma 6 Darab</p>	<p><b>5.100</b> 6.477</p>	204861
	<p><b>Box 100x350x68/2</b> méret (h x sz x m) 100 x 350 x 68 mm, a csomag tartalma 2 Darab</p>	<p><b>5.500</b> 6.985</p>	204862
	<p><b>Box 150x150x68/6</b> méret (h x sz x m) 150 x 150 x 68 mm, a csomag tartalma 6 Darab</p>	<p><b>3.900</b> 4.953</p>	204863
	<p><b>Box 150x300x68/2</b> méret (h x sz x m) 150 x 300 x 68 mm, a csomag tartalma 2 Darab</p>	<p><b>4.300</b> 5.461</p>	204864
	<p><b>Felirat BS-BOX/25</b> minden 68 mm-es magasságú betétdobozhoz, az egyedi feliratozáshoz, a csomag tartalma 25 Darab</p>	<p><b>4.200</b> 5.334</p>	204949

Systainer <sup>3</sup> XXL		Ár, (Ft)*	Cikkszám
<b>Systainer<sup>3</sup></b> <b>Az összes változat: felszerelve a következőkkel: fedlappal a feliratmezőhöz, terhelés 40 kg, teherbírás (csatlakoztatva) 80 kg, megengedett tetőterhelés 100 kg</b>			
	<b>SYS3 XXL 237</b> méret talprésszel (h x sz x m) 792 x 296 x 237 mm, belső méret (h x sz x m) 786 x 279 x 188 mm, térfogat 42,3 l, súly 3,64 kg	<b>34.200</b> 43.434	204850
	<b>SYS3 XXL 337</b> méret talprésszel (h x sz x m) 792 x 296 x 337 mm, belső méret (h x sz x m) 786 x 279 x 288 mm, térfogat 64,2 l, súly 4,33 kg	<b>37.200</b> 47.244	204851
	<b>Fedélpárna SE-DP SYS3 XXL</b> Systainer <sup>3</sup> XXL számára, védi a tartalmat	<b>11.800</b> 14.986	204947
	<b>Alsó betét SE-BP SYS3 XXL</b> Systainer <sup>3</sup> XXL számára, védi a tartalmat	<b>13.100</b> 16.637	204948

MINI-Systainer T-LOC		Ár, (Ft)*	Cikkszám
<b>MINI-Systainer T-LOC</b> <b>Az összes változat: felszerelve a következőkkel: alkatrészek és gépek átlátható rendszerezéséhez, a SYS-MINI 1 és 3 TL-lel összekapcsolható, nem csatlakoztatható a következőkhöz: Systainer<sup>3</sup>, Systainer T-LOC, Systainer Classic</b>			
	<b>SYS-MINI 1 TL</b> méret (h x sz x m) 265 x 171 x 71 mm, belső méret (h x sz x m) 255 x 155 x 53 mm, súly 0,4 kg	<b>6.700</b> 8.509	499622
	<b>SYS-MINI 1 TL TRA</b> átlátszó burkolat, méret (h x sz x m) 265 x 171 x 71 mm, belső méret (h x sz x m) 255 x 155 x 53 mm, súly 0,4 kg	<b>8.000</b> 10.160	203813
	<b>SYS-MINI 1 TL TRA UNI</b> TZE-UNI SYS MINI TL univerzális betét, átlátszó burkolat, méret (h x sz x m) 265 x 171 x 71 mm, belső méret (h x sz x m) 255 x 155 x 53 mm, súly 0,6 kg	<b>13.500</b> 17.145	203821
	<b>SYS-MINI 3 TL</b> méret (h x sz x m) 265 x 171 x 142 mm, belső méret (h x sz x m) 255 x 155 x 124 mm, súly 0,6 kg	<b>8.800</b> 11.176	202544
	<b>Fedélpárna SE-DP SYS-MINI TL</b> SYS MINI TL-hez, méret (h x sz x m) 247 x 134 x 15 mm	<b>2.400</b> 3.048	499619
	<b>Univerzális betét TZE-UNI SYS MINI TL</b> SYS MINI TL-hez, méret (h x sz x m) 258 x 163 x 45 mm	<b>3.200</b> 4.064	499620











## 16 Systainer







Systainer T-LOC tároló rekeszes fedéllel		Ár, (Ft)*	Cikkszám
<b>Systainer T-LOC DF</b> <b>Az összes változat: felszerelve a következőkkel: fedlappal a feliratmezőhöz</b>			
	<b>SYS 1 TL-DF</b> méret (h x sz x m) 396 x 296 x 105 mm, méret talprésszel (h x sz x m) 396 x 296 x 112 mm, belső méret (h x sz x m) 383 x 273 x 68 mm, súly 1,5 kg	<b>25.200</b> 32.004	497851
	<b>SYS 2 TL-DF</b> méret (h x sz x m) 396 x 296 x 157,5 mm, méret talprésszel (h x sz x m) 396 x 296 x 164,5 mm, belső méret (h x sz x m) 383 x 267 x 121 mm, súly 1,7 kg	<b>27.100</b> 34.417	497852
	<b>SYS 3 TL-DF</b> méret (h x sz x m) 396 x 296 x 210 mm, méret talprésszel (h x sz x m) 396 x 296 x 217 mm, belső méret (h x sz x m) 382 x 266 x 173 mm, súly 2 kg	<b>28.500</b> 36.195	498390
<b>Tartozékok rekeszes fedéllel rendelkező Systainer T-LOC tárolóhoz</b>		<b>Ár, (Ft)*</b>	<b>Cikkszám</b>
	<b>Bit-választék DB CE 50/12-Set 1</b> rekeszes fedélű SYS TL-hez, minden, CENTROTEC csatlakozással ellátott Festool akkus fűrő-csavarbehajtóhoz, 12 részes, a tető rekeszes betétében, PH 1 bit, PH 2 bit, PH 3 bit, PZ 1 bit, PZ 2 bit, PZ 3 bit, TX 10 bit, TX 15 bit, TX 20 bit, TX 25 bit, TX 30 bit, TX 40 bit, hosszúság 50 mm	<b>30.400</b> 38.608	205089
	<b>Fűrőkazetta DB WOOD CE SET TL 6x</b> fa spirálfűrő, hosszú, központosúcsúccsal, a csomag tartalma 6 Darab, átmérő 4, 2 x 5, 6, 8, 10 mm	<b>22.300</b> 28.321	769093
	<b>Bit-választék BITS + BHS 60 CE TL 24x</b> rekeszes fedélű SYS TL-hez, 24 részes, 2 x PH 1 bit, 2 x PH 2 bit, 2 x PH 3 bit, 2 x PZ 1 bit, 2 x PZ 2 bit, 2 x PZ 3 bit, 2 x TX 10 bit, 2 x TX 15 bit, 2 x TX 20 bit, 2 x TX 25 bit, 2 x TX 30 bit, 2 x TX 40 bit, CENTROTEC BHS 60 CE gyorscserelés bittartó	<b>14.500</b> 18.415	769094
	<b>Bitkészlet CENTROTEC BITS CE SET TL 6X</b> rekeszes fedélű SYS TL-hez, CENTROTEC csatlakozófelülettel, a tető rekeszes betétében, PZ 2 bit, PZ 3 bit, TX 15 bit, TX 20 bit, TX 25 bit, TX 30 bit, a csomag tartalma 6 Darab, hosszúság 100 mm	<b>16.400</b> 20.828	769095
	<b>Kőzetfűrő DB STONE CE SET TL</b> FastFix-csatlakozással rendelkező akkus ütvefűrő-csavarbehajtókhoz és ütvefűrőkhöz, rekeszes fedélű SYS TL-hez, CENTROTEC csatlakozófelülettel, kőzetek és falazatok megmunkálásához, hosszú élettartamú keményfém vágóélel, 6 CENTROTEC kőzetfűrő: Ø 4, 5, 2 x 6, 8, 10 mm	<b>21.000</b> 26.670	769096
<b>Systainer T-LOC SYS-Combi</b>		<b>Ár, (Ft)*</b>	<b>Cikkszám</b>
<b>Systainer T-LOC</b> <b>Az összes változat: felszerelve a következőkkel: rugalmasan felosztható fiók a tartozékoknak, fogóanyagoknak, kis alkatrészeknek és egyebeknek, a fiók belső méretei (H x Sz x M) 350 x 255 x 69 mm</b>			
	<b>SYS-COMBI 2</b> 2-es méretű klasszikus Systainer T-LOC és tágas fiók kombinációja, méret (h x sz x m) 396 x 296 x 263 mm, méret talprésszel (h x sz x m) 396 x 296 x 270 mm, a felső rekesz belső méretei (H x Sz x M) 383 x 267 x 127 mm, súly 3,2 kg	<b>40.300</b> 51.181	200117
	<b>SYS-COMBI 3</b> 3-as méretű klasszikus Systainer T-LOC és tágas fiók kombinációja, méret (h x sz x m) 396 x 296 x 315 mm, méret talprésszel (h x sz x m) 396 x 296 x 322 mm, a felső rekesz belső méretei (H x Sz x M) 382 x 266 x 180 mm, súly 3,5 kg	<b>43.300</b> 54.991	200118
	<b>Betétdobozok Set 60x60/120x71 3xFT</b> SYS-COMBI 2, SYS-COMBI 3 és SYS 4 TL-SORT/3 számára, betétdobozok és rekeszosztók a fiók egyedi felosztásához, 8 x betétdoboz, 60 x 60 x 71 mm, 4 x betétdoboz, 60 x 120 x 71 mm, 3 x rekeszosztó, 2 x rögzítőfilc	<b>7.700</b> 9.779	201124

SORTAINER		Ár, (Ft)*	Cikkszám
	<b>SORTAINER SYS 4 TL-SORT/3</b> A három, egyenként 6,7 liter befogadóképességű fiók betétdobozokkal és elválasztókkal egyedileg beállítható és felosztható, kompatibilis és összekapcsolható az összes Systainer-generációval, mobil elszívóval és sok további rendszertartozékkal, méret (h x sz x m) 396 x 296 x 322 mm, súly 5,95 kg	<b>44.500</b> 56.515	200119
	<b>Betétdobozok Set 60x60/120x71 3xFT</b> SYS-COMBI 2, SYS-COMBI 3 és SYS 4 TL-SORT/3 számára, betétdobozok és rekeszosztók a fiók egyedi felosztásához, 8 x betétdoboz, 60 x 60 x 71 mm, 4 x betétdoboz, 60 x 120 x 71 mm, 3 x rekeszosztó, 2 x rögzítőfilc	<b>7.700</b> 9.779	201124
<b>SORTAINER</b> Az összes változat: felszerelve a következőkkel: fiókonként 2 elválasztó elem, méret (h x sz x m) 395 x 295 x 210 mm			
	<b>SYS 3-SORT/4</b> 2 x kis fiók (h x sz x m) 255x75x30 mm, közepes fiók, 255 x 165 x 30 mm (H x Sz x M), nagy fiók, 255 x 348 x 85 mm (H x Sz x M), 6 x címketartó, 8 x feliratcsík, súly 4 kg	<b>49.700</b> 63.119	491522
	<b>SYS 3-SORT/6</b> 6 x közepes fiók, 255 x 165 x 30 mm (H x Sz x M), 6 x címketartó, 8 x feliratcsík, súly 4,9 kg	<b>55.300</b> 70.231	491984
	<b>SYS 3-SORT/9</b> 6 x kis fiók (h x sz x m) 255x75x30 mm, 3 x közepes fiók, 255 x 165 x 30 mm (H x Sz x M), 9 x címketartó, 16 x feliratcsík, súly 5,1 kg	<b>55.300</b> 70.231	491985
	<b>SYS 3-SORT/12</b> 12 x kis fiók (h x sz x m) 255x75x30 mm, 12 x címketartó, 16 x feliratcsík, súly 5,3 kg	<b>55.300</b> 70.231	491986
Systainer <sup>3</sup> ToolBox M		Ár, (Ft)*	Cikkszám
<b>Systainer<sup>3</sup> ToolBox</b> Az összes változat: felszerelve a következőkkel: a gépek, fogyóanyagok vagy tartozékok praktikus szállításához, fedlappal a feliratmezőhöz, terhelés 20 kg, teherbírás (csatlakoztatva) 40 kg			
	<b>SYS3 TB M 137</b> méret talprésszel (h x sz x m) 396 x 296 x 137 mm, térfogat 10,4 l, súly 1,3 kg	<b>17.800</b> 22.606	204865
	<b>SYS3 TB M 237</b> méret talprésszel (h x sz x m) 396 x 296 x 237 mm, térfogat 21,4 l, súly 1,7 kg	<b>20.300</b> 25.781	204866
Systainer <sup>3</sup> ToolBox L		Ár, (Ft)*	Cikkszám
<b>Systainer<sup>3</sup> ToolBox</b> Az összes változat: felszerelve a következőkkel: szélesebb alapfelülettel, hogy még több hely legyen, a gépek, fogyóanyagok vagy tartozékok praktikus szállításához, fedlappal a feliratmezőhöz, terhelés 20 kg, teherbírás (csatlakoztatva) 40 kg			
	<b>SYS3 TB L 137</b> méret talprésszel (h x sz x m) 508 x 296 x 137 mm, térfogat 13,2 l, súly 1,9 kg	<b>21.600</b> 27.432	204867
	<b>SYS3 TB L 237</b> térfogat 27,4 l, méret talprésszel (h x sz x m) 508 x 296 x 237 mm, súly 2,4 kg	<b>24.700</b> 31.369	204868

\* A gyártó által ajánlott, kötelezettség nélküli irányárak. Az árak szakkereskedőnként eltérőek lehetnek.  
Áfa nélkül. | Áfával együtt.

## 16 Systainer

SYS-StorageBox		Ár, (Ft)*	Cikkszám
	<b>SYS-StorageBox SYS-SB</b> műanyag tartály, üres, egyenként kivehető betétdobozokkal, a teljes Systainer programhoz hozzákapcsolható (kivéve: SYS-Mini), 2 db 60 x 60 x 71 mm-es SYS-SB doboz, 2 db 60 x 120 x 71 mm-es SYS-SB doboz, 1 db 180 x 120 x 71 mm-es SYS-SB doboz, méret (h x sz x m) 396 x 296 x 167 mm, magasság fogantyúval 240 mm, súly 2,5 kg	<b>36.200</b> 45.974	499901
<b>Betétdobozok</b> Az összes változat: felszerelve a következőkkel: SYS-SB SYS-Storage Box számára			
	<b>Box 60x60x71/6 SYS-SB</b> a csomag tartalma 6 Darab, méret (h x sz x m) 60 x 60 x 71 mm	<b>4.000</b> 5.080	500066
	<b>Box 60x120x71/4 SYS-SB</b> a csomag tartalma 4 Darab, méret (h x sz x m) 60 x 120 x 71 mm	<b>4.700</b> 5.969	500067
	<b>Box 180x120x71/2 SYS-SB</b> a csomag tartalma 2 Darab, méret (h x sz x m) 180 x 120 x 71 mm	<b>5.200</b> 6.604	500068
Systainer-Port		Ár, (Ft)*	Cikkszám
	<b>Systainer-Port SYS-PORT 500/2</b> az egyes fiókok magasságban egyedileg állíthatók – így rugalmasan felszerelhetők különböző magasságú Systainer és SORTAINER elemekkel, beszerelése gépjárműbe nem engedélyezett, Systainer nélkül, acéllemezről készült stabil korpusz, 5 x db feliratcsík a kihúzókhöz, 3 db Systainer kihúzóval, méret (h x sz x m) 400 x 500 x 500 mm, súly 19 kg	<b>165.000</b> 209.550	491921
	<b>Systainer-Port SYS-PORT 1000/2</b> az egyes fiókok magasságban egyedileg állíthatók – így rugalmasan felszerelhetők különböző magasságú Systainer és SORTAINER elemekkel, beszerelése gépjárműbe nem engedélyezett, Systainer nélkül, acéllemezről készült stabil korpusz, 5 x db feliratcsík a kihúzókhöz, 5 db Systainer kihúzóval, 4 db golyóscsapágyazású kerék (ebből 2 db rögzítőfékkel), méret (h x sz x m) 400 x 500 x 1.100 mm, súly 33 kg	<b>221.900</b> 281.813	491922
	<b>Görgő készlet SYS-PORT R/2</b> SYS-Port számára, a Systainer-Port mobil használatához, átmérő 75 mm	<b>29.400</b> 37.338	491932
	<b>Teleszkópos kihúzó SYS-PORT/TA</b>	<b>40.900</b> 51.943	491923
Systainer kihúzóbetét		Ár, (Ft)*	Cikkszám
<b>Kihúzóbetét</b> Az összes változat: felszerelve a következőkkel: Systainer <sup>3</sup> M, T-LOC és Classic típushoz, egyedi állványrendszer kialakításához, 32 lyukas ráccsal, méret (h x sz x m) 425 x 376 x 57 mm, max. terhelés 20 kg			
	<b>SYS-AZ</b>	<b>15.600</b> 19.812	500692
	<b>SYS-AZ-Set</b> a csomag tartalma 5 Darab	<b>77.600</b> 98.552	500767
	<b>Zár S-AZ</b> SYS-AZ számára, egyszerre záródó zár, SYS-AZ kihúzóbetét utólagos rögzítésére, az egyes kihúzóbetéteket reteszeli a korpusz oldalán (egyszerre záródva)	<b>4.600</b> 5.842	500693
Szállítóeszköz a Systainer-hez		Ár, (Ft)*	Cikkszám
	<b>Görgős keret SYS-RB</b> a Systainer <sup>3</sup> és T-LOC egyszerű szállításához, 4 robusztus fogantyú, 4 görgő (ebből 2 rögzíthető), átvezetés feszítőheveder számára, bASE 508 x 396 mm, terhelhetőség 100 kg, görgő Ø 100 mm, súly 2,9 kg	<b>31.300</b> 39.751	204869
	<b>SYS-Roll SYS-Roll 100</b> Systainer <sup>3</sup> , T-LOC és Classic szállításához, extra nagy görgők (D 200 mm) a lépcsőn való könnyű mozgatáshoz, forgó- és rögzített görgők: elfordíthatók minden irányba, biztonsági hevederrel, méret (h x sz x m) 440 x 600 x 1.100 mm, terhelhetőség 100 kg, fiók terhelhetősége 5 kg, elülső görgők Ø 75 mm, hátsó görgők Ø 200 mm, súly 6,5 kg	<b>66.500</b> 84.455	498660
	<b>Mobil műhely</b> a 318. oldaltól		

Systainer T-LOC SYS-MFT		Ár, (Ft)*	Cikkszám
	<b>Systainer T-LOC SYS-MFT</b> fedlappal a feliratmezőhöz, a teljes Systainer programhoz hozzákapcsolható (kivéve: SYS-MINI), egyszerű, összefogott szállítás, MDF-lapos fedél a munkadarab beszorítására és rögzítésére, méret (h x sz x m) 396 x 296 x 105 mm, méret talprésszel (h x sz x m) 396 x 296 x 112 mm, belső méret (h x sz x m) 383 x 273 x 75 mm, súly 2 kg	<b>26.100</b> 33.147	500076
<b>Bemutató systainer, betéttel kézi szerszámok részére</b>			
	<b>Systainer³ SYS3 HWZ M 337</b> fabetéttel kéziszerszámok részére, a szerszámok nincsenek a szállítási terjedelemben (felszerelési javaslat), méret talprésszel (h x sz x m) 396 x 296 x 337 mm, belső méret (h x sz x m) 389 x 275 x 296 mm, térfogat 32,4 l, terhelés 20 kg, teherbírás (csatlakoztatva) 40 kg, megengedett tetőterhelés 100 kg, súly 4,4 kg	<b>58.500</b> 74.295	205518
<b>Üres Systainer betéttel</b>			
	<b>Systainer³ SYS3 M 187 ENG 18V</b> BP 18 Li akkuegységhez, valamint TCL 6, TCL 6 DUO és SCA 8 töltőkészülékekhez, nem alkalmas Ergo akkuegységekhez (ETSC, DTSC, RTSC), akár négy 18 V-os akkuegység (Ergo akkuegység kivételével) és két Li-ion gyorsöltő készülék (TCL 6, SCA), vagy 1 TCL 6 DUO dupla töltőkészülék praktikus és rendezett tárolásához, valamint szállításához, rekeszek száma (akkumulátorok) 4, rekeszek száma (töltőberendezés) 2, SYSTAINER méret SYS3 M 187, méret talprésszel (h x sz x m) 396 x 296 x 187 mm, súly 1,8 kg	<b>26.400</b> 33.528	577133
<b>Egyéb</b>			
	<b>SYS-PowerStation</b> a 312. oldaltól		
	<b>Bluetooth® hangszóró</b> a 315. oldaltól		
	<b>Fedlap AB-BF SYS TL 55x85mm /10</b> átlátszó fedlap a Systainer³, Systainer³ Organizer és T-LOC feliratozó mezőkhöz, védi a feliratozható mezőket a sérüléstől és nedvességtől, a csomag tartalma 10 Darab	<b>1.900</b> 2.413	497855

## Áramelosztó SYS-PowerHub

Az első kábeldob, amely sarkokkal és élekkel rendelkezik – és rendszerrel. A fix bekötésű, 10 m hosszú csatlakozó kábel szállításhoz kényelmesen elhelyezhető a belső térben. A SYS-PowerHub ezen kívül a szükséges akkumulátoregységek és kis alkatrészek számára is helyet biztosít és egyszerre négy elektromos gépet képes árammal ellátni.



Műszaki adatok	SYS-PH
IP védettség (zárt védőburkolattal)	IP44
Kábel hossza (m)	10
Teljesítményfelvétel (W)	2.500
Dugaljak száma	5
Méret (h x sz x m) (mm)	396 x 296 x 157,5
Belső méret (h x sz x m) (mm)	383 x 154 x 128
Súly (kg)	4,2
<b>Szállítási terjedelemben</b>	
<b>SYS-PH</b> Systainer SYS 2 T-LOC	<b>62.500</b> 79.375
	<b>Cikkszám</b> 200231



### Védőzóna

A belső dugaljhoz például mobiltelefon csatlakoztatható – biztosan védve a por és szennyeződés ellen. A túlterhelés elleni beépített termikus védelem további biztonságot nyújt.

\* A gyártó által ajánlott, kötelezettség nélküli irányárak. Az árak szakkereskedőnként eltérőek lehetnek.  
Áfa nélkül. | Áfával együtt.

A vibráció- és kibocsátási értékeket a kezelési útmutatókban találja, vagy online a [www.festool.hu](http://www.festool.hu) oldalon.

# 17 A munkahely kialakítása

A mobil dugaszolóaljzat  
Az új SYS-PowerStation.  
További tudnivalók a 312. oldalon.





Új



**312** SYS-PowerStation



**314** SYSROCK  
munkahelyi rádió



**315** Bluetooth® TOPROCK  
hangszóró



**316** MFT  
asztal



**318** Mobil műhely



**320** Mobil fűrész- és munkasztal



**321** Szögütköző

Új



**322** Vezetősínek



**326** GECKO  
kettős szívóemelő



**326** CT WINGS  
vákuumos szorítófej

Új



**327** Telefontöltő



**328** Rendszerező központ



**330** Plug-it tartozék

## A mobil elektromos-aljzat. SYS-PowerStation.

A SYS-PowerStation áramot szolgáltat. Ott is, ahol más nem. A nagy teljesítményű akkus energiatároló függetlenné tesz a megszokott energiaforrásoktól, dugaszolóaljzattól, áramfejlesztőtől, építkezési áramelosztótól – így garantáltan tervezhetők a munka mindennapjai. Nincs szükség az áram keresésére, a kábel nehézkes mozgatására, a túlterhelt építkezési áramelosztókra és megszűnnek a lecsapódó biztosítók problémái is. Pont úgy, ahogy egy normál 230 V-os dugaszolóaljzat.

Új



### SYS-PowerStation SYS-PST 1500

A SYS-PowerStation minden gyártó gépeit mozgásba lendíti – ezek mind tovább használhatók és a megszokott rendszerében dolgozhat. Az áram magas minőségének köszönhetően az elektronika szempontjából érzékenyebb készülékek is gond nélkül üzemeltethetők.



#### Áram. Mindig és mindenütt

A SYS-PowerStation 1500 Wh energiát tárol – ez a legtöbb alkalmazásnál egy egész napra elegendő.

#### Nagy teljesítményre képes

Tartósan 3680 W és rövid ideig akár 11 000 W teljesítményével elegendő teljesítményt szolgáltat minden vezetékes szerszám számára, és akár az elszívókat, a nagy méretű fűrészeket és a fúrókalapácsokat is teljesítménye nélkül üzemelteti.





**Pormentes munkavégzés**

Minden elszívót vezetékmentessé varázsol, és a dugaszolóaljzaton keresztül ugyanakkor egy további gépet is működtet. Így mostantól bárhol lehetséges az elszívással való munkavégzés.

**Tervezhető**

Mostantól minden munkavégzés az építkezésen és a szerelési helyszínen biztosra tervezhető. Az áram rendelkezésre állása többé nem jelent bizonytalansági tényezőt.



**Innovatív**

A teljesen újszerű, világszinten egyedülálló technológia révén a SYS-PowerStation egy nagy teljesítményű energiatárolóvá válik: maximális teljesítményértékek, hosszú használati és rövid töltési idők, kompakt Systainer formában csupán 16 kg súllyal.

Műszaki adatok	SYS-PST
Leadott feszültség	230 V ~ / 50 Hz pure sine
Tartós teljesítmény (W)	3.680
Csúcsteljesítmény (<0,5 másodperc) (W)	11.000
Csúcsteljesítmény (<6,0 másodperc) (W)	7.200
Névleges tárolt energiamennyiség (Wh)	1.555
Akkumulátortechnológia	Li-Ion

Műszaki adatok	SYS-PST
Töltési időtartam [a cella hőmérsékletétől függően] (h)	3
Méret talprésszel (h x sz x m) (mm)	396 x 296 x 187
IP védettség (zárt védőburkolattal)	IP 44
USB-aljzat	Typ-C, 5 – 20 V / 3A / 15 – 60 W
Súly (kg)	16,5

**Szállítási terjedelem**

	Ár, (Ft)*	Cikkszám
<b>SYS-PST</b>		
 <b>SYS-PST 1500 Li HP</b> személyi FI érintésvédelmi relé adapter (egy további dugaszolóaljzat biztosításához), 2 méteres csatlakozókábel	<b>1.078.600</b> 1.369.822	205721

Az Ön biztonságáért: Kizárólag olyan berendezésekkel együtt alkalmazható, amelyek nem igényelnek földelt energiaforrást (a TKS 80 emiatt nem üzemeltethető a SYS-PowerStation egységgel). Elszívóval együtt történő használat esetén antisztatikus elszívómlőt kell alkalmazni. Egyedülálló: Természetesen teljes körűen biztosítva van az átfogó Festool szervizszolgáltatások révén (szintén érvényes a lopás esetén cserekészülék szolgáltatás – megemelt önrésszel).

\* A gyártó által ajánlott, kötelezettség nélküli irányárak. Az árak szakkereskedőnként eltérőek lehetnek. **Áfa nélkül.** | Áfával együtt.  
A vibráció- és kibocsátási értékeket a kezelési útmutatókban találja, vagy online a [www.festool.hu](http://www.festool.hu) oldalon.

# Mindig jól szól. Hallgassa munka közben...akár a telefonján lévő számokat, akár a rádiót!

## A SYSROCK munkahelyi rádió.

A SYSROCK munkahelyi rádió minden ablakpárkányon elfér, és kompakt méretei, valamint kis súlya tökéletes hangzással párosul. Bluetooth® csatlakozójának köszönhetően a kiválasztott rádióadók mellett az okostelefonján lévő kedvenc számait is SYSROCK hangminőséggel élvezheti.

### Munkahelyi rádió SYSROCK BR 10 DAB+

DAB+ digitális rádió beépített USB-csatlakozóval külső eszközök, pl. mobil készülékek töltésére.



Műszaki adatok	BR 10 DAB+
Rádió vétele	FM / DAB+
FM (UKW) frekvenciatartomány (MHz)	87,5 – 108
Hangszóró (W)	10
Üzem Festool betölthető akkuegységekkel (V)	18
Adóhelyek száma	2 x 4
AUX-IN (mm)	3,5
Bluetooth® szabvány	4,1
USB-aljzat	5V/1,2A
Méret (h x sz x m) (mm)	95 x 102 x 149
Súly (kg)	0,7

Szállítási terjedelem	Ár, (Ft)*	Cikkszám
BR 10 DAB+ hálózati töltőadapter, 230 V, Aux-in kábel, sintartó zsák	<b>68.900</b> 87.503	202111

Akkuk: **28**

## The Sound of Systainer.

### A Bluetooth® TOPROCK hangszóró.

A TOPROCK a Festool legújabb hangadója. A Bluetooth® hangszóró a Systainer<sup>3</sup> fedélben egyesíti a Festool Systainer rendszer összes előnyét a kiváló hanggal. Négy nagy teljesítményű hangszóró gondoskodik az okosan megtervezett hangzókamrával együtt a tiszta és nagy terjedelmű hangzásról. Még többet szeretne? Akkor egyszerűen kapcsoljon össze két TOPROCK hangszórót okostelefonjával, és élvezze a helyiséget betöltő sztereóhangzást.



### Bluetooth® hangszóró TOPROCK

Bluetooth® hangszóró Systainer formátumban – buli fent, meló lent.



Műszaki adatok	SYS3 BT 20
Hangszóró (W)	20
Hangszórók száma	4
Bluetooth® szabvány	V5
Bluetooth® max. hatótávolsága (m)	50
Beépített akkumulátor (V)	11
USB-aljzat	5 V / 1 A
Hálózati adapter (DC-IN)	Ø 4,8 mm 19 V/1,2 A
Méret (h x sz x m) (mm)	396 x 296 x 137
Súly (kg)	2,8

Szállítási terjedelem	Ár, (Ft)*	Cikkszám
SYS3 BT20 M 137 hálózati töltőadapter, 230 V	78.500 99.695	205502

\* A gyártó által ajánlott, kötelezettség nélküli iránypárak. Az árak szakkereskedőnként eltérőek lehetnek.  
Áfa nélkül. | Áfával együtt.

A vibráció- és kibocsátási értékeket a kezelési útmutatókban találja, vagy online a [www.festool.hu](http://www.festool.hu) oldalon.

# 1 asztal – 1000 lehetőség.

## Az MFT/3 multifunkciós asztal.

Professzionális munkakörülményeket teremt az összeszerelési munkafolyamatok során is. Nagy és kis méretű munkadarabok rugalmas rögzítési és megmunkálási lehetőségeivel válik az MFT/3 a világ valószínűleg legsokoldalúbb munkapadjává.



### MFT asztal MFT/3

A 90 cm-es munkamagasság ideális, a hátizomzatot kímélő munkavégzést tesz lehetővé. Emellett az MFT/3 egyszerűen összehajtható a helytakarékos szállításhoz.

Műszaki adatok	MFT/3
Az asztal méretei (mm)	1.157 x 773
Asztalmagasság, felhajtott lábakkal (mm)	180
Asztalmagasság, lehajtott lábakkal (mm)	900
A munkadarab maximális hosszúsága (mm)	78
Max. munkadarab-szélesség (mm)	700
Terhelhetőség (kg)	120
Súly (kg)	28

Szállítási terjedelem	Ár, (Ft)*	Cikkszám
<b>Az összes változat: felszerelve a következőkkel: asztal lyukastáblával és felhajtható lábakkal</b>		
<b>MFT/3</b> felhajtható egység, elfordító egység, szögütköző, ütközőnyereg, vezetősín FS 1080/2, sínvég, kiegészítő rögzítés	<b>265.700</b> 337.439	495315
<b>MFT/3 Basic</b>	<b>208.800</b> 265.176	500608

**Maximális tartás**

Rugalmas és biztonságos befogás a lyukraszter segítségével, a kifejezetten ehhez kifejlesztett rögzítőelemekkel és a megszo-  
kott pillanatszorítókkal.

**Maximális pontosság**

Körben alumínium profillal vezetősín és szögűtköző csatlakoztatásához.

Tartozékok	Ár, (Ft)*	Cikkszám
 <b>Kereszttartó MFT 3-QT</b> az MFT/3 kiegészítő stabilizálásához, a csomag tartalma 2 Darab, átmérő 20 mm, hosszúság 675 mm	<b>35.500</b> 45.085	495502
 <b>Kiegészítő rögzítés MFT/3-ZK</b> az ütközősín V-hornyon történő rögzítéséhez	<b>13.300</b> 16.891	495541
 <b>Befogóelemek MFT-SP</b> MFT számára, a munkadarab biztos és pontos rögzítésére (vágás, csiszolás, marás, fúrás, stb.), a csomag tartalma 2 Darab	<b>36.500</b> 46.355	488030
<b>Karos pillanatszorító</b>		
 <b>MFT-HZ 80</b> MW 1000, MFT/3 mobil műhelyhez, Különböző anyagok rögzítése 80 mm magasságig, méret (h x sz x m) 130 x 40 x 155 mm, max. munkadarab magasság 80 mm	<b>14.700</b> 18.669	577132
 <b>FS-HZ 160</b> FS/2, MFT számára, acélból készült kivitel, befogási szélesség 160 mm	<b>20.000</b> 25.400	491594
<b>Pillanatszorító</b> Az összes változat: felszerelve a következőkkel: FS/2, MFT számára, acélból készült kivitel, a csomag tartalma 2 Darab		
 <b>FSZ 120</b> befogási szélesség 120 mm	<b>14.600</b> 18.542	489570
 <b>FSZ 300</b> befogási szélesség 300 mm	<b>17.900</b> 22.733	489571
 <b>Asztal TSB/1-MW 1000</b> MW 1000, MFT/3 mobil műhelyhez, a munkafelület megnagyobbítása, az alumínium profil és a lyukasztábla teszi lehetővé a számos meglévő tartozék alkalmazását, munkamagasság 900 mm, méret (h x sz x m) 1.045 x 500 x 74 mm, súly 12,2 kg	<b>103.700</b> 131.699	203457
 <b>Összekötődarab VS</b> az (FST660/85) vagy az (MFT 800) felszerelésére a [Basis Plus]-on, több MFT 3 összekapcsolására	<b>5.300</b> 6.731	484455
 <b>Adapter VAC SYS AD MFT 3</b> VAC SYS SE 1, VAC SYS SE 2 egységhez, VAC SYS befogóegység csatlakoztatására az MFT 3 modellel	<b>88.400</b> 112.268	494977
 <b>Ütközőnyereg (egyenként) MFT/3-AR</b> a munkadarab ütköztetéséhez a szögvezetőn, lehajtható	<b>8.000</b> 10.160	495542

\* A gyártó által ajánlott, kötelezettség nélküli irányárak. Az árak szakkereskedőnként eltérőek lehetnek.  
**Áfa nélkül.** | Áfával együtt.

# Az építési területet műhellyé változtatja.

## A mobil műhely.

A műhely ami mozgásban van – az ideális munkakörülményekért a munkavégzés helyén. Könnyű szállítás a műhely, a jármű és az építési terület között – a csekély súlynak, a kompakt méreteknak és a lépcsőn való könnyű mozgatásnak köszönhetően. A helyszínen pedig azonnal használható – időigényes összeszerelés nélkül.





### Mobil műhely MW 1000

Ideális kapcsolódás a Festool Systainer világához – ahol minden mindennel összeillik. Ugyanúgy kompatibilis az MFT multifunkciós asztal minden tartozékával.

Műszaki adatok	MW 1000 Basic	MW 1000
Munkamagasság (mm)	900	900
Méret (h x sz x m) (mm)	641 x 600 x 1.076	641 x 600 x 1.185
Az asztal méretei (mm)	445 x 363	445 x 363
Terhelhetőség (kg)	100	100
Terhelhetőség (kg)	20	20
Görgő Ø (mm)	200	200
Súly (kg)	19	31

#### Szállítási terjedelem

	Ár, (Ft)*	Cikkszám
<b>MW 1000</b>		
 <b>MW 1000 Basic</b> SYS-AZ-MW 1000 kihúzóbetét	<b>180.100</b> 228.727	203454
<b>MW 1000 Set</b>		
 <b>MW 1000</b> SYS-AZ-MW 1000 kihúzóbetét, TSB/1-MW 1000 asztal	<b>283.700</b> 360.299	203802





### Kényelmes

Kompakt méretek a könnyű össze- és szétszerelhetőségért. A Systainer és az asztal néhány mozdulattal szilárdan és szállításbiztosan összecsomagolható – nem csúszik el szállítás közben.

### Tökéletes rendszerben

Kompatibilis az MFT/3 teljes tartozékprogramjával. Ezt a(z) 317. oldalon találja meg.



### Könnyű szállítás

Egyszerű, egy személy által is végrehajtható az áthelyezés a járműbe az állítható szögű tolókeretnek, a csúszófelületnek és az alapegységen lévő süllyesztett markolatnak köszönhetően.

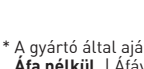

Tartozékok	Ár, (Ft)*	Cikkszám
<b>Kihúzóbetét</b>		
 <b>SYS-AZ-MW 1000</b> MW 1000 mobil műhelyhez, szerszám nélkül rögzíthető és egyedi magasságba állítható, méret (h x sz x m) 493 x 373 x 118 mm, terhelhetőség 20 kg, súly 3,2 kg	<b>25.500</b> 32.385	203456
 <b>SYS-AZ</b> Systainer <sup>3</sup> M, T-LOC és Classic típushoz, egyedi állványrendszer kialakításához, 32 lyukas ráccsal, méret (h x sz x m) 425 x 376 x 57 mm, max. terhelés 20 kg	<b>15.600</b> 19.812	500692
 <b>SYS-AZ-Set</b> Systainer <sup>3</sup> M, T-LOC és Classic típushoz, egyedi állványrendszer kialakításához, 32 lyukas ráccsal, a csomag tartalma 5 Darab, méret (h x sz x m) 425 x 376 x 57 mm, max. terhelés 20 kg	<b>77.600</b> 98.552	500767
 <b>Asztal TSB/1-MW 1000</b> MW 1000, MFT/3 mobil műhelyhez, a munkafelület megnagyobbítása, az alumínium profil és a lyukastábla teszi lehetővé a számos meglévő tartozék alkalmazását, munkamagasság 900 mm, méret (h x sz x m) 1.045 x 500 x 74 mm, súly 12,2 kg	<b>103.700</b> 131.699	203457
 <b>Kiegészítő rögzítés MFT/3-ZK</b> az ütközősín V-hornyon történő rögzítéséhez	<b>13.300</b> 16.891	495541
 <b>Befogóelemek MFT-SP</b> MFT számára, a munkadarab biztos és pontos rögzítésére (vágás, csiszolás, marás, fúrás, stb.), a csomag tartalma 2 Darab	<b>36.500</b> 46.355	488030
<b>Karos pillanatszorító</b>		
 <b>MFT-HZ 80</b> MW 1000, MFT/3 mobil műhelyhez, Különböző anyagok rögzítése 80 mm magasságig, méret (h x sz x m) 130 x 40 x 155 mm, max. munkadarab magasság 80 mm	<b>14.700</b> 18.669	577132
 <b>FS-HZ 160</b> FS/2, MFT számára, acélból készült kivitel, befogási szélesség 160 mm	<b>20.000</b> 25.400	491594
<b>Pillanatszorító</b> Az összes változat: felszerelve a következőkkel: FS/2, MFT számára, acélból készült kivitel, a csomag tartalma 2 Darab		
 <b>FSZ 120</b> befogási szélesség 120 mm	<b>14.600</b> 18.542	489570
 <b>FSZ 300</b> befogási szélesség 300 mm	<b>17.900</b> 22.733	489571

\* A gyártó által ajánlott, kötelezettség nélküli irányárak. Az árak szakkereskedőnként eltérőek lehetnek. **Áfa nélkül.** | Áfával együtt.

## Stabilan és biztosan rögzítve. A mobil fűrész- és munkaasztal.

Az alátétfáknak köszönhetően a raklapozott anyagok és a munkadarabok a megmunkálás során mindig optimálisan felfekszenek. Jellemzők: akár 3100 x 2150 mm-es lapok is egy személy által könnyedén felhelyezhetők, ami precíz és független munkavégzést tesz lehetővé.

### Mobil fűrész- és munkaasztal STM 1800

A körfűrészsel és a vezetősínnel kombinálva a fűrész- és munkaasztal mobil lapfűrészé válik.

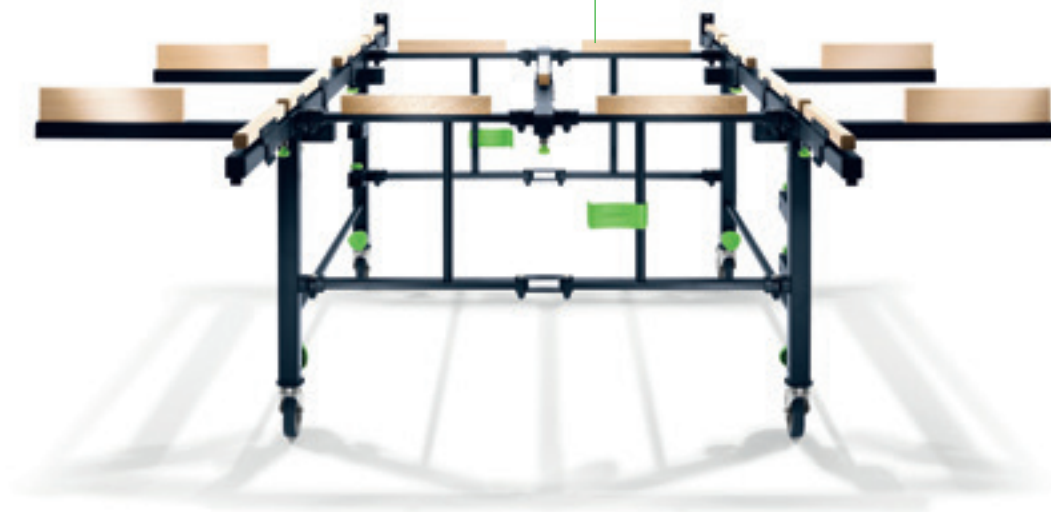

Műszaki adatok	STM 1800
Az asztal mérete [szélesség x hosszúság x magasság] összehajtva (mm)	1.150 x 250 x 700
Min. alátámasztási felület (mm)	1.100 x 1.050
max. alátámasztási felület (mm)	1.800 x 2.100
A magasság állítási tartománya (mm)	700 – 900
Max. terhelés (kg)	150
Max. munkadarabméret (billenőfunkcióval) (mm)	3.100 x 2.150
Súly (kg)	34

Szállítási terjedelem	Ár, (Ft)*	Cikkszám
<b>STM 1800</b> előszerelt alátétfák, 4 hosszabbítócső alátétfákkal	<b>450.300</b> 571.881	205183

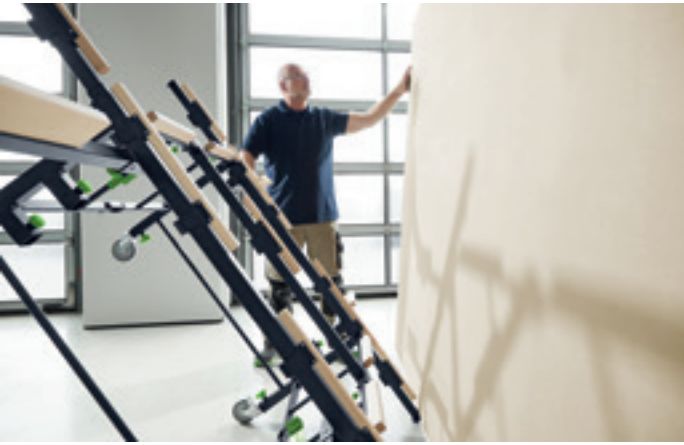

**1-személyes kezelés**

Lapanyaghoz 3100 x 2150 mm méretig. A lap még könnyebb rögzítéséhez az asztal lebillenthető.



**Magasságállítás**

Az ergonomikus és hátkímélő munkavégzés érdekében a munkadarabok marása, vágása és enyvezése során.



**Mobil és kompakt**

A fűrészasztal robusztus görgőkkel rendelkezik és szállításhoz összcukható.



**Pontos lapkivágás**

Vezetősínnel, kézi körfűrészsel és FS WA/90° 90°-os szögütközővel kombinálva.

**90°-os szögütköző  
FS-WA/90°**

Most megmutatjuk, hogyan is megy ez. Az egy darabból mart alumínium ütőköző garantálja a precizitást és a 90°-os derékszögű vágások pontos megismételhetőségét utánállítás nélkül. A gyorsbefogó rendszernek köszönhetően a szögütköző egy kézmozdulattal a vezetősínré helyezhető.



Szállítási terjedelem	Ár, (Ft)*	Cikkszám
FS-WA/90°	50.700 64.389	205229



**Precíz 90°-os vágások**

A szögütköző munkadarabra való felerősítése pillanatszorítókkal történik.

\* A gyártó által ajánlott, kötelezettség nélküli irányárak. Az árak szakkereskedőnként eltérőek lehetnek. **Áfa nélkül.** | Áfával együtt.

# Az eredeti változat a precíz munkaeredményekért. A vezetősínek.

A vezetősín olyan Festool találmány, amelyet azóta is folyamatosan továbbfejlesztünk – a meggyőzően precíz vágások és hornyok érdekében. Csúszóbetéttel a gép könnyű vezethetősége érdekében, és egy horonnyal a csavaros- és a karos pillanatszorítók, illetve a kipattogzás elleni védelem számára.

Új



## Vezetősín ragasztópárnával FS/2-KP

A ragasztópárnás vezetősín precíz vágást tesz lehetővé a legnehezebb helyzetekben is. Emellett a vezetősín egyszerűen szállítható a Systaineren. Az FS/2-KP vezetősín 1400 és 1900 mm hosszban kapható.

## Vezetősín FS/2

A vezetősínek 8 különböző hosszúságban kaphatók, 800 mm-től 5000 mm-ig.

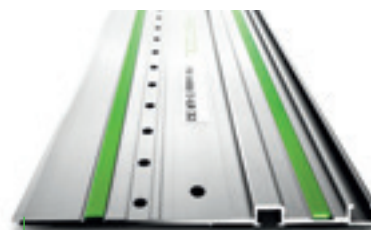

## Vezetősín lyuksorral FS/2 LR 32

A 32 mm-es furattávolság a lyuksorok gyors és precíz marását teszi lehetővé a bútorepítésnél.

### Vezetősín ragasztópárnával

Szállítási terjedelem	Ár, (Ft)*	Cikkszám
<b>FS 1400/2-KP</b> FS-KP/30 ragasztópárna	<b>42.800</b> 54.356	577043
<b>FS 1900/2-KP</b> FS-KP/30 ragasztópárna	<b>67.000</b> 85.090	577044
<b>FS-KP/30</b>	<b>7.500</b> 9.525	577042

### Vezetősín lyuksorral

Szállítási terjedelem	Ár, (Ft)*	Cikkszám
<b>FS 1400/2-LR 32</b>	<b>43.000</b> 54.610	496939
<b>FS 2424/2-LR 32</b>	<b>104.800</b> 133.096	491622

### Vezetősín

Szállítási terjedelem	Ár, (Ft)*	Cikkszám
<b>FS 800/2</b>	<b>23.500</b> 29.845	491499
<b>FS 1080/2</b>	<b>29.700</b> 37.719	491504
<b>FS 1400/2</b>	<b>35.100</b> 44.577	491498
<b>FS 1900/2</b>	<b>60.200</b> 76.454	491503
<b>FS 2400/2</b>	<b>86.300</b> 109.601	491502
<b>FS 2700/2</b>	<b>100.500</b> 127.635	491937
<b>FS 3000/2</b>	<b>107.900</b> 137.033	491501
<b>FS 5000/2</b>	<b>177.600</b> 225.552	491500



**Tökéletesen illeszkednek egymáshoz**  
A merülőfűrészek és kézi körfűrészek pontosan illeszkednek a vezetősínre. Az eredmény: egyformán egyenes és kipattogzásmentes vágás.



**A bútorgyártásban nélkülözhetetlen**  
A felsőmaró és vezetősín lyuksorral leegyszerűsíti a polcrendszerek vagy bútorvasalatok elkészítését.



**Minden helyzetben vezet**  
Az FS/2 KP vezetősín egyenes és precíz vágást tesz lehetővé padlón és a munkafelületen végzett vízszintes vágásnál, valamint fali alkalmazásnál. A vezetősín emellett ragasztópárnákkal rögzíthető biztonságosan, elcsúszás nélkül.



**Vigyázz, kész, Systainer, rajt!**  
Az FS/2 KP vezetősín egyszerűen szállítható a Systainerekkel együtt. A közepén lévő kivágás révén a vezetősín problémamentesen ráhelyezhető minden Systainer fogantyújára és együtt szállítható.

## Új tartozékok a vezetősínhez



**Szögűtköző a precíz beállításához**  
Szögűtközők -60 és +60 között precízen és egyszerűen: a szögűtköző gyors és egyszerű beállítással, pontosan elvégezhető. A gyakran használt szögbeállításokhoz reteszelési pontok teszik a legnagyobb precízítést különösen egyszerűvé.

Szállítási terjedelem	Ár, (Ft)*	Cikkszám
FS-WA alátétcsap	55.800 70.866	577040















**Összekapcsolja a vezetősíneket, mintha egy darabból lennének**  
Az önbeálló összekötődarabbal két vezetősín egyenes összekapcsolása gyorsan és kényelmesen elvégezhető. A hosszú, egyenes vágásokhoz és tökéletes eredményekhez, eltérések nélkül.

Szállítási terjedelem	Ár, (Ft)*	Cikkszám
FSV/2 kombinált imbuszkulcs 5/3 mm-es kulcsnyílással	17.200 21.844	577039

\* A gyártó által ajánlott, kötelezettség nélküli irányárak. Az árak szakkereskedőnként eltérőek lehetnek. **Áfa nélkül.** | Áfával együtt.

## 17 A munkahely kialakítása

Tartozékok a vezetősínekhez		Ár, [Ft]*	Cikkszám
<b>Pillanatszorító</b> <b>Az összes változat: felszerelve a következőkkel: Szorítópofo, rögzítőpofo</b>			
	<b>FS-RAPID/R</b> FS, FS/2 és GRP/2 vezetősín rögzítésére és pozicionálására	<b>17.400</b> 22.098	489790
	<b>FS-RAPID/L</b> SSU 200, IS 330 gépekhez vezetősínnel, a Festool vezetősínek rögzítéséhez és beállításához	<b>17.400</b> 22.098	768116
<b>Karos pillanatszorító</b>			
	<b>MFT-HZ 80</b> MW 1000, MFT/3 mobil műhelyhez, Különböző anyagok rögzítése 80 mm magasságig, méret (h x sz x m) 130 x 40 x 155 mm, max. munkadarab magasság 80 mm	<b>14.700</b> 18.669	577132
	<b>FS-HZ 160</b> FS/2, MFT számára, acélból készült kivitel, befogási szélesség 160 mm	<b>20.000</b> 25.400	491594
<b>Pillanatszorító</b> <b>Az összes változat: felszerelve a következőkkel: FS/2, MFT számára, acélból készült kivitel, a csomag tartalma 2 Darab</b>			
	<b>FSZ 120</b> befogási szélesség 120 mm	<b>14.600</b> 18.542	489570
	<b>FSZ 300</b> befogási szélesség 300 mm	<b>17.900</b> 22.733	489571
	<b>Összekötődarab FSV/2</b> FS/2-höz, önbeálló funkcióval, két vezetősín egyenes összekapcsolására hosszú munkadarabok megmunkálásához, kombinált imbuszkulcs 5/3 mm-es kulcsnyílással	<b>17.200</b> 21.844	577039
	<b>Visszalökést gátló ütköző FS-RSP</b> TS 55, TS 55 R, TS 55 F, TSC 55, TSC 55 K, TS 75, HKC 55, HK 55, ATF 55, AP 55, AT 65, AP 65, AP 85 típusúhoz, vezető-ütközőként is használható, első és hátsó ütközőként szolgál az FS/2 vezetősínen	<b>6.300</b> 8.001	491582
	<b>Íves sínvég FS/2-AW</b> FS/2-höz, megakadályozza az elszívótmű és a kábel beakadását a vezetősín végén	<b>7.700</b> 9.779	204787
	<b>Szögütköző FS-WA/90°</b> FS/2-höz, lemezanyagok precíz és ismételhető pontosságú 90°-os vágásához utánbeállítás nélkül, teljesen önbeálló és precíz a mart alumínium ütköző révén, egyszerűen és gyorsan rögzíthető a gyorsrögzítő karral a vezetősínhez	<b>50.700</b> 64.389	205229
	<b>Szögmérő FS-KS</b> FS/2-höz, szögvágáshoz a vezetősínnel együtt, tartománya 0° – 180°	<b>35.200</b> 44.704	491588
	<b>Szögütköző FS-WA</b> FS/2-höz, bővíthető az FS-WA-VL hosszabbítóval, alátétcsap, szögtartomány -60 – +60°	<b>55.800</b> 70.866	577040
	<b>Hosszabbító FS-WA-VL</b> FS-WA szögütközőhöz, a szögütköző bővítésére, méretre vágás pontosan ismételhető módon a skálás hosszabbítóval és ütközőnyereggel, stabil csatlakoztatás a szögütközőhöz az összekötődarabokkal, ütközőnyereg, összekötődarabok, munkadarab-szélesség 447 – 1.150 mm	<b>18.300</b> 23.241	577041

Tartozékok a vezetősínekhez		Ár, (Ft)*	Cikkszám
<b>Kipattogzásgátló</b> Az összes változat: felszerelve a következőkkel: tartalék kipattogzásgátló FS, FS/2 és FSK vezetősínhez, átlátszó			
	<b>FS-SP 1400/T</b> hosszúság 1.400 mm	<b>4.300</b> 5.461	495207
	<b>FS-SP 5000/T</b> hosszúság 5.000 mm	<b>10.400</b> 13.208	495209
	<b>Csúszóbetét FS-GB 10M</b> tekerecs, 10 m, tartalék csúszóbetét az FS/2 és FSK vezetősínekhez	<b>13.100</b> 16.637	491741
	<b>Tapadó alátét FS-HU 10M</b> 10 m-es tekerecs, tartalék tapadóalátét FS, FS/2 és FSK vezetősínhez	<b>7.400</b> 9.398	485724
	<b>Ragasztópárna FS-KP/30</b> FS/2-KP-hez, biztos tartás az FS/2-KP számára különböző felületeken, a csomag tartalma 30 Darab	<b>7.500</b> 9.525	577042
	<b>Párhuzamvezető FS-PA</b> FS/2-höz, szelvényben való vágáshoz, az ismétlődő méret a skála és az ütközőnyereg segítségével állítható, szerszám nélküli szereléshez a vezetősínre, ütközővonalzó kiegészítő rögzítéssel, ütközőnyereg, a csomag tartalma 2 Darab, max. munkadarab-szélesség 650 mm	<b>81.300</b> 103.251	495717
	<b>Hosszabbító FS-PA-VL</b> FS/2-höz, csak FS-PA-val együtt alkalmazható, ütközővonalzó, híd, skála, a csomag tartalma 2 Darab, max. munkadarab-szélesség 195 mm, max. anyagvastagság 70 mm	<b>48.400</b> 61.468	495718
	<b>Állványtartó zsák FS-BAG</b> hordtáska vállpánttal, FS 1400/2 hosszúságig	<b>26.100</b> 33.147	466357
	<b>GECKO DOSH kettős szívóemelő</b> a 326. oldaltól		
	<b>Adapter DOSH-FSAD</b> adapter az FS/2 vezetősínnek a GECKO kettős szívóemelőhöz való rögzítéséhez	<b>8.000</b> 10.160	492616
	<b>Tartozék készlet SYS3 M 137 FS/2-Set</b> FS/2-höz, FS-WA szögütköző, 2 db FSV/2 összekötődarab, FS/2-AW íves sínvég, FSZ 120 pillanatszorító (2 db), FS-RSP visszalökést gátló ütköző, kombinált imbuszkulcs 5/3 mm-es kulcsnyílással, SYS3 M 137 Systainer	<b>80.000</b> 101.600	577157
	<b>Hosszütköző LA-LR 32 FS</b> a lyuksor-vezetősín első lyukát a munkadarab széléhez képest 9,5, 16 vagy 32 mm-re pozicionálja, a csomag tartalma 2 Darab	<b>15.200</b> 19.304	496938
	<b>Sorozatfúró rendszer FS/2</b> a 215. oldaltól		
	<b>Vezetőidomok a felsőmarókhhoz</b> a 211. oldaltól		
	<b>Vezetőidom FS-PS/PSB 300</b> PS 200, PS 300, PSB 300, PS 2 hoz, a szúrófűrészek alkalmazásához az FS és az FS/2 vezető rendszerekkel	<b>5.700</b> 7.239	490031
	<b>Adapter asztal ADT-PS 420</b> a PS(C) 400/420, PSB(C) 400/420 fűrészekhez, a PS alkalmazásához a vezetősínre, a CMS Compact Modul System-be való beépítéshez, a KS-PS 400 körkivágóval összeköttetésben	<b>5.800</b> 7.366	497303

\* A gyártó által ajánlott, kötelezettség nélküli irányárak. Az árak szakkereskedőnként eltérőek lehetnek.  
**Áfa nélkül.** | Áfával együtt.

## Kettős szívóemelő GECKO

Vákuummal működik így nem hagy nyomot. A GECKO kettős szívóemelővel a nehezen kezelhető munkadarabokat is egyszerűen és biztonságosan szállíthatja, illetve a vezetősínt sima felületekre rögzítheti.



Szállítási terjedelem	Ár, (Ft)*	Cikkszám
<b>GECKO DOSH</b>	<b>24.700</b> 31.369	492617
<b>GECKO DOSH-Set</b> DOSH-FSAD adapter, GECKO DOSH kettős szívóemelő	<b>32.500</b> 41.275	493507



### A rendszer jelenti a különbséget

A szívótányérok vákuum segítségével rögzülnek az anyagon, anélkül, hogy megsértenék azt. A rögzített munkadarabot a praktikus fogantyúval fel lehet emelni és kényelmesen lehet szállítani. Ami a legjobb benne: a szívóemelő rendelkezik egy adapterrel a vezetősínre való csatlakozáshoz, ezért a sín a nagyon sima felületeken is biztonságosan rögzíthető.

## Vákuumos szorítófej CT Wings

Praktikus szereléssegítő munkadarabok vízszintes és függőleges felületeken történő rögzítésére. Egyszerűen csatlakoztassa a CT WINGS-et egy gépi karmantyúval ellátott 27 mm-es vagy 27/32-mm-es szívóömlőre, kapcsolja be az elszívómobilt és a szívóerő megtartja a munkadarabot.



Műszaki adatok	CT-W
Max. befogási magasság (mm)	50
Max. terhelés (kg)	3
Méret (h x sz x m) (mm)	130 x 80 x 50
Súly (kg)	0,35

Szállítási terjedelem	Ár, (Ft)*	Cikkszám
<b>CT-W</b>	<b>14.500</b> 18.415	500312



### A harmadik kéz

Sok esetben pótolja a segítséget, ha rövid időre fel kell szabadítani az egyik kezet előrajzoláshoz, jelöléshez, befogáshoz, megfogáshoz.



# Az akkuegységet Powerbank töltővé alakítja át. A telefontöltő.

Vége a lemerült okostelefon-akkuk idejének: a PHC 18 telefontöltő intelligens adapterével minden 18 V-os Festool akkuegységet Powerbank akkuvá alakít (kivételem: 3,1 Ah Ergo akkuegység). Nem kell szabad csatlakozóaljzatot keresni, és nem okoz fejtörést, hogy az okostelefon akkuja vajon kitart-e a munka végéig: a telefon így mindig alkalmazásra kész marad. A kompakt felépítése ellenére egyidejűleg akár három okostelefon is ellátható árammal, a saját telefontöltő kábellel és indukciós módon is.

## Telefontöltő PHC 18

Okos adapterként a Festool 18 V-os akkuegységeit Powerbank töltővé alakítja át.



Új



Műszaki adatok	PHC 18
USB-A kompatibilis kimenet	5 V / 2,4 A / 12 W
USB-C kompatibilis kimenet	5 V / 2,4 A / 12 W
Az indukciós töltés kompatibilis a Qi-BPP/PPDE szabvánnyal	5 W / 9 W

Szállítási terjedelem	Ár, (Ft)*	Cikkszám
PHC 18	17.100 21.717	577155

Akkuk: **28**

\* A gyártó által ajánlott, kötelezettség nélküli irányárak. Az árak szakkereskedőnként eltérőek lehetnek.  
Áfa nélkül. | Áfával együtt.

A vibráció- és kibocsátási értékeket a kezelési útmutatókban találja, vagy online a [www.festool.hu](http://www.festool.hu) oldalon.

# Hatékony munkavégzéshez.

## A mobil rendszerezőközpontok.

Így alakíthatja ki munkahelyét a legjobban. Egyetlen eszközben elpakolhatja összes gépét, a tartozékokat, még az elszívót is, és mindegyik azonnal kéznél is van, használatra készen. Ha pedig a műhelyen belül kell változtatni az alkalmazás helyét, akkor a munkaállomások kényelmesen átköltöztethetők.

### Universalcenter UCR 1000

MFH 1000 multifunkciós ülőke és WCR 1000 Workcenter készlet.





### Workcenter WCR 1000

A Workcenter nemcsak a multifunkciós ülőkével, hanem minden Festool elszívómodellal is összekapcsolható a T-LOC rendszer révén. Ezen kívül nagy lerakófelületet biztosít a Systainer-ek számára, és számos kampót a tartozékok és gépek számára.

### Multifunkciós ülőke MFH 1000

A multifunkciós ülőke nemcsak stabil és kényelmes ülőalkalmatosság, hanem a WCR 1000 Workcenter alapját is képezi.

Műszaki adatok	WCR 1000	MFH 1000	UCR 1000
Méret (h x sz x m) (mm)	–	695 x 436 x 524	–
A görgő szélessége (mm)	–	32	32
Görgő Ø (mm)	–	100	100
A magasság állítási tartománya (mm)	545 – 785	–	1.031 – 1.271
A négyzetes lyukak mérete (mm)	9,2 x 9,2	9,2 x 9,2	9,2 x 9,2
Belső lyuktávolság – négyzetes lyukak (mm)	38	38,1	38,1
Súly (kg)	10,2	27	37

Szállítási terjedelem	Ár, (Ft)*	Cikkszám
<b>UCR 1000</b>  <b>UCR 1000</b> WCR 1000 Workcenter, MFH 1000 multifunkciós ülőke (ülőpárna nélkül)	<b>272.600</b> 346.202	498966
<b>WCR 1000</b>  <b>WCR 1000</b> Polc, Tároló tálca, Rögzítőtalp, Kettős szerszám akasztó, 6 x standard akasztó [125 mm hosszú], 2 x hátfal négyzetes lyukakkal, Systainer rögzítés	<b>156.500</b> 198.755	497471
<b>MFH 1000</b>  <b>MFH 1000</b> MFH 1000 SK ülőpárna, Szerelőkészlet	<b>129.500</b> 164.465	498967





Tartozékok	Ár, (Ft)*	Cikkszám
 <b>Illesztőrugó WCR 1000 PF 2x</b> WCR 1000, UCR 1000-hez, az illesztőrugó segítségével a profilhoronyban elhelyezhetők az egyéni tartozékok, 2 db illesztőrugó csavarokkal	<b>4.900</b> 6.223	497476
 <b>Lyukasztó HSK-A</b> WCR 1000, MFH 1000, UCR 1000-hez, HSK-A 80x130, HSK-A 80x200 és HSK-A 115x226 kézi csiszológépek felakasztására, HSK-A 80x400 kézi csiszológépekhez nem megfelelő, a védőfelületen károsodás észlelhető, méret hosszúság x szélesség 38,1 x 38,1 mm	<b>12.700</b> 16.129	498968
 <b>Szerszám akasztó WCR 1000 WH</b> WCR 1000, UCR 1000-hez, két szerszám felakasztására, tömlőtartóként is használható	<b>22.500</b> 28.575	497474
 <b>Akasztó WCR 1000 SHQ</b> WCR 1000, UCR 1000-hez, standard akasztó a lyukasztóval való rögzítéshez, a csomag tartalma 6 Darab	<b>8.400</b> 10.668	497475
 <b>Lakkpisztoly tartó WCR 1000 LPH</b> WCR 1000 Workcenterhez, tartó egy lakkpisztolyhoz, profilvázatba való beszereléshez WCR 1000 Workcenterhez, 2x csavar, 2x négylapú anya, méret [h x sz x m] 148 x 76 x 60 mm, súly 0,5 kg	<b>10.400</b> 13.208	498361
 <b>Tárolófelület WCR 1000 AB</b> WCR 1000, UCR 1000-hez, nagy tárolófelület kisebb alkatrészek, csiszolópapír- vagy csavardobozok stb. tárolására	<b>17.200</b> 21.844	497477
 <b>Csőtartó TC-SH</b> TC 2000-hez, TC 3000-hez, TC 3000/2-höz, utólagos felszerelésre TC 3000-re	<b>22.900</b> 29.083	487304
 <b>Levegőelőkészítő egység VE-TC 3000</b> a TC 2000, TC 3000 Toolcenter-hez, CT 22/33 mobil elszívók és LE-kivételű SR 151, SR 200 sorozatú elszívók sűrített levegővel való ellátására	<b>174.200</b> 221.234	454808

\* A gyártó által ajánlott, kötelezettség nélküli irányárak. Az árak szakkereskedőnként eltérőek lehetnek.  
 Áfa nélkül. | Áfával együtt.

# Plug it.

## Egy kábel minden készülékhez.

A plug it-rendszer nemcsak gyorsabb, kényelmesebb és praktikusabb, hanem gazdaságosabb is. Az elektromos gépeknél az állásidő egyik leggyakoribb oka a kábelszakadás. A Festool gépeknél a kábel nincs beépítve a gépbe. A meghibásodott kábel helyett pillanatzárral rögzítheti az újat – és máris tovább dolgozhat. Javítási költség és időkiesés nélkül. A plug it csatlakozást természetesen utólag is felszereltetheti az ilyen rendszerrel még nem rendelkező készülékekre.

plug it-tartozék	Ár, (Ft)*	Cikkszám
<b>plug it-kábel</b>		
<b>H05 RN-F-4</b> gumiszigetelésű kábel, hosszúság 4 m	<b>8.300</b> 10.541 <b>2.075 / 1 m</b> 2.635 / 1 m	203914
<b>H05 RN-F4/3</b> gumiszigetelésű kábel, a csomag tartalma 3 Darab, hosszúság 4 m	<b>16.100</b> 20.447 <b>1.342 / 1 m</b> 1.704 / 1 m	203935
 <b>H05 RN-F-5,5</b> gumiszigetelésű kábel, hosszúság 5,5 m	<b>9.100</b> 11.557 <b>1.655 / 1 m</b> 2.101 / 1 m	203899
<b>H05 RN-F-7,5</b> gumiszigetelésű kábel, hosszúság 7,5 m	<b>10.100</b> 12.827 <b>1.347 / 1 m</b> 1.710 / 1 m	203920
<b>H05 RN-F-10</b> gumiszigetelésű kábel, hosszúság 10 m	<b>13.000</b> 16.510 <b>1.300 / 1 m</b> 1.651 / 1 m	203937
 <b>H05 RN-F-4 PLANEX</b> PLANEX LHS 2 225(I), PLANEX 225 EQ, PLANEX LHS-E 225 easy hosszúsáráú falcsiszolóhoz, gumiszigetelésű kábel, meghosszabbított kábelhüvelye révén különösen megfelelő PLANEX LHS 225 modellel való használatra, például szárazépítési csiszolásoknál, hosszúság 4 m	<b>8.600</b> 10.922 <b>2.150 / 1 m</b> 2.731 / 1 m	203929
 <b>H05 BQ-F-4</b> zöld gumiszigetelésű kábel, hosszúság 4 m	<b>11.600</b> 14.732 <b>2.900 / 1 m</b> 3.683 / 1 m	203921
 <b>H05 BQ-F-7,5</b> zöld gumiszigetelésű kábel, hosszúság 7,5 m	<b>15.200</b> 19.304 <b>2.027 / 1 m</b> 2.574 / 1 m	203922

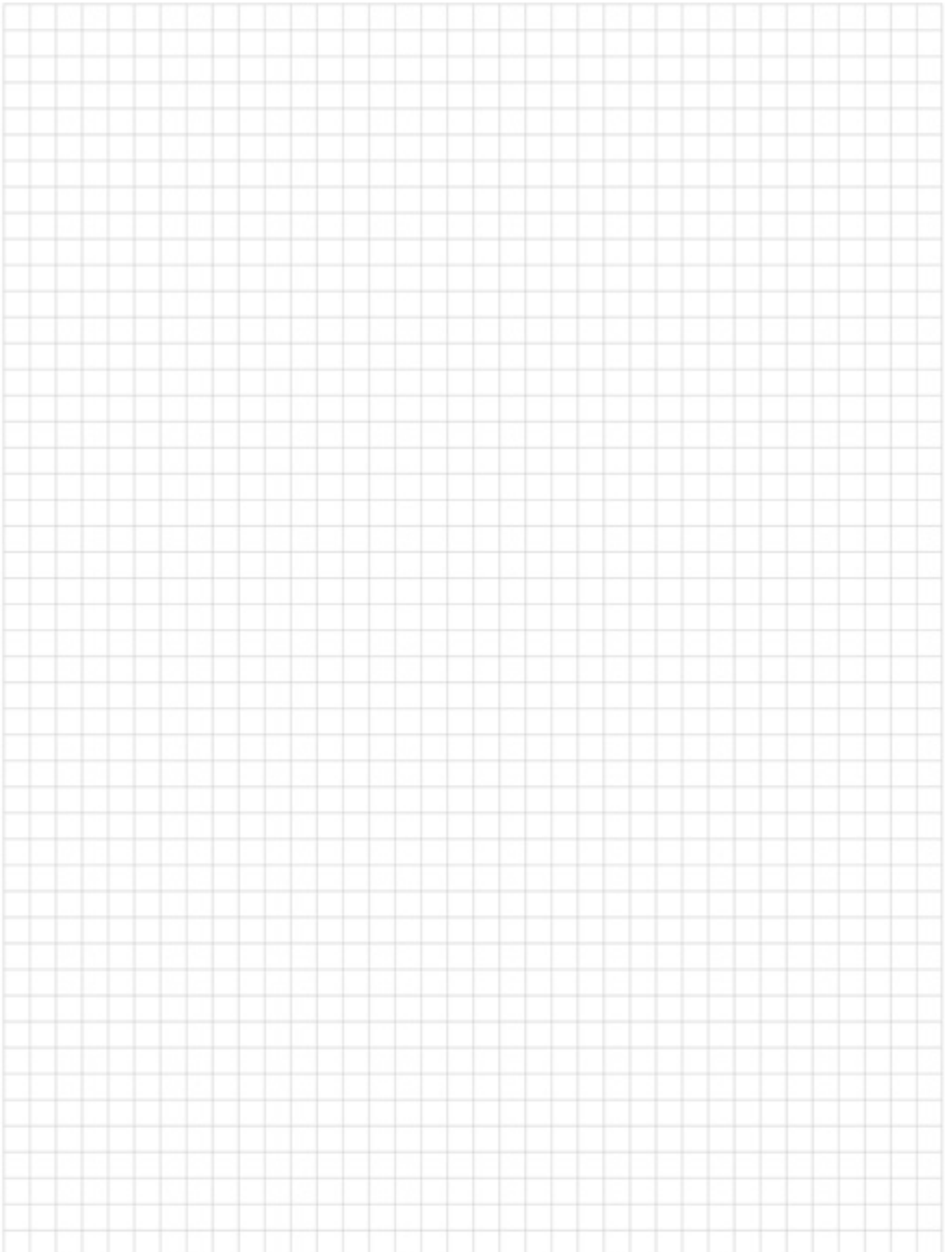

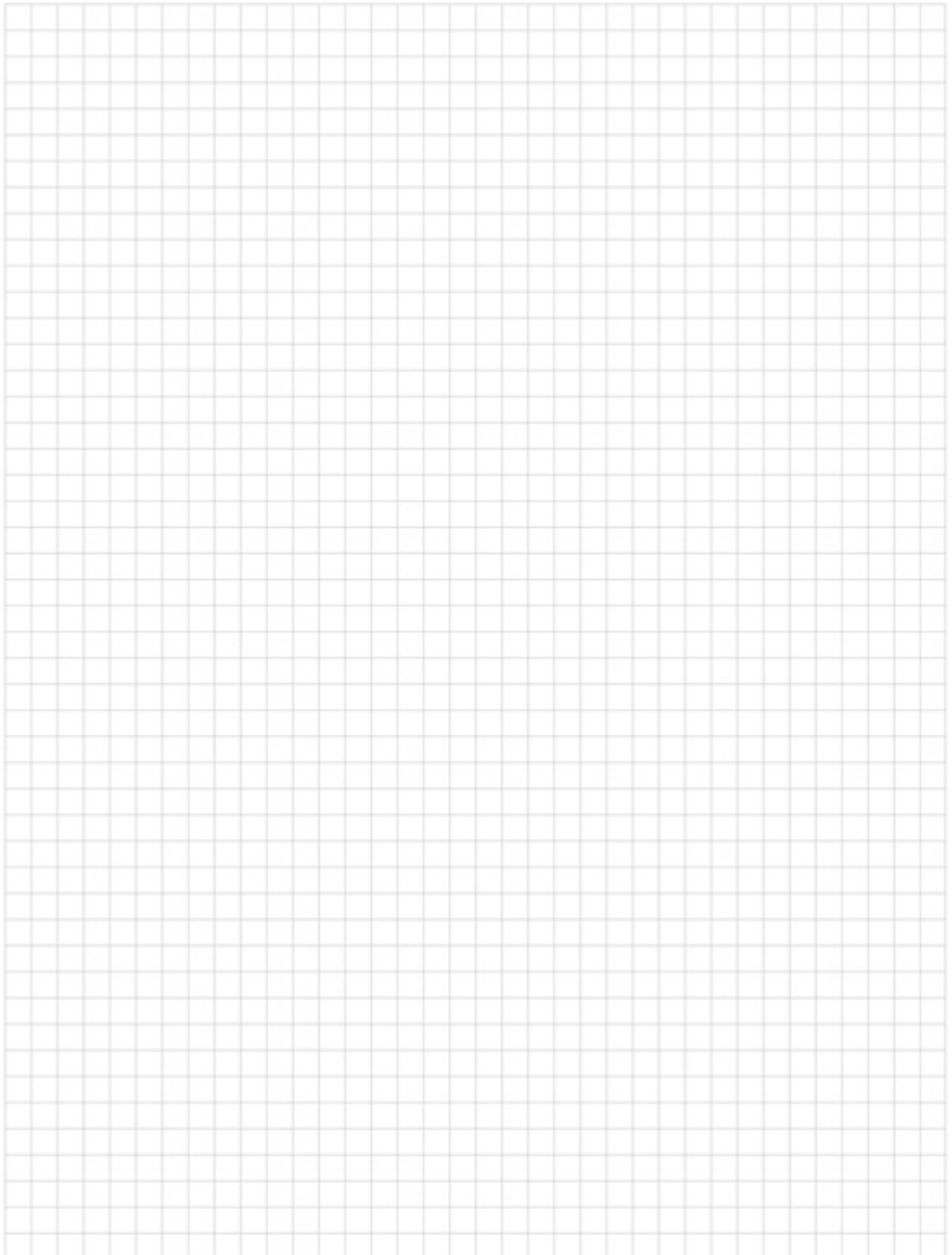

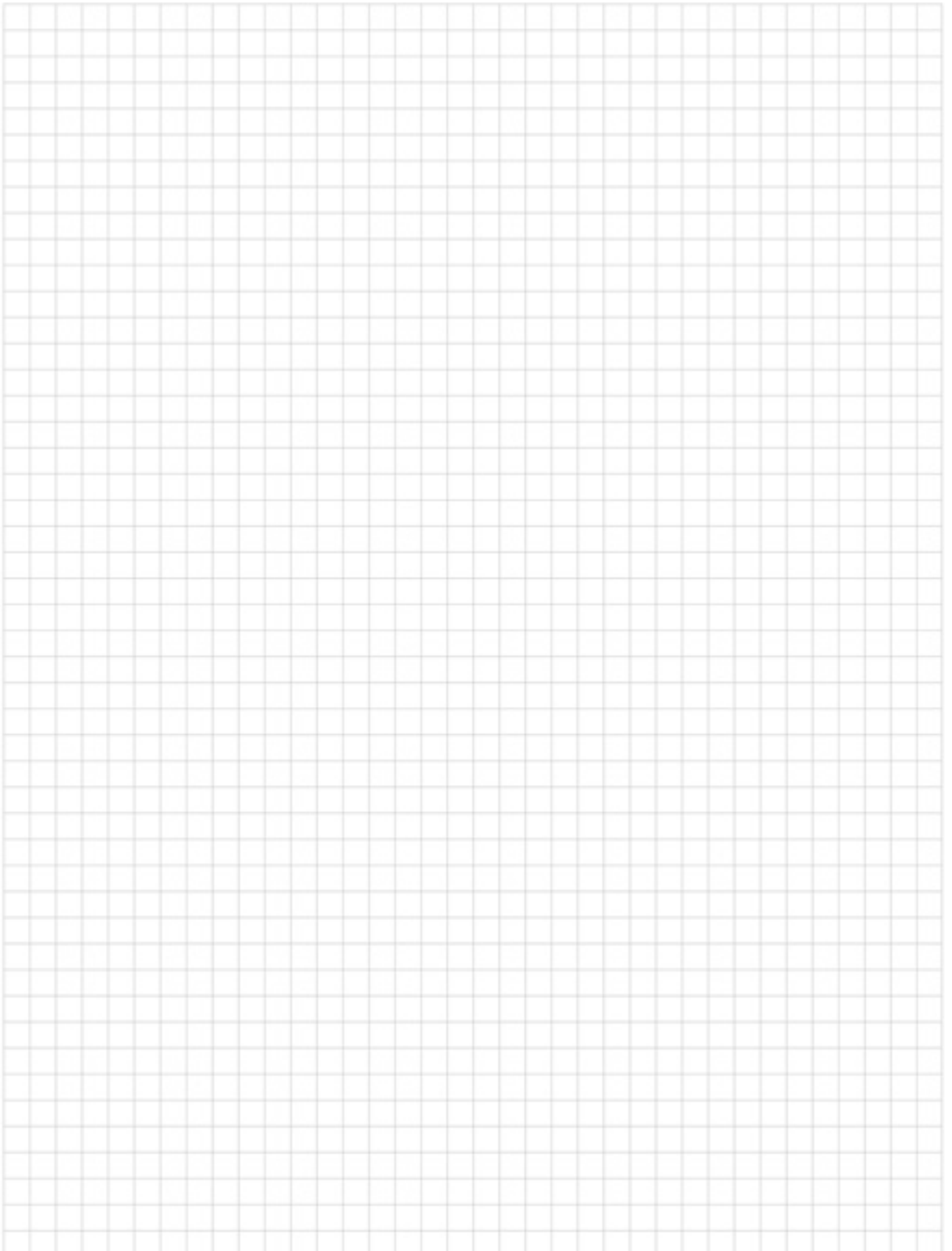

# Építkezésre, szabadidős tevékenységhez, munkahelyre – válogasson kedvére fan termékeink között!



## Ételhordó

2 minőségi szendvicstartó doboz praktikus csíptetős zárral, az S méretből 2 db fér az L méretű ételhordó dobozba. A koziol ORGANIC Collection természetes cellulóz alapanyagú, élelmiszeripari szempontból biztonságos, íztelen, mosogatógépben mosható, különlegesen hosszú élettartamú és „Made in Germany” minőségű.

	Cikkszám
S méret (Ho x Szé x Ma): 151 x 108 x 60 mm	576980
L Méret (Ho x Szé x Ma): 232 x 166 x 62 mm	576981

## Ételhordó táska

Szigetelő táska megfelelő a Systainer SYS3 M 187 típushoz. Tárolás Systainer<sup>3</sup>-ben, a rendszerben rakásolható és jó védelmet nyújt a táska számára. Nagy teherbírású és vízlepergető 480D poliészter szövetből készült, PU bevonattal ellátott valamint nagy szakítószilárdságú.

	Cikkszám
Méret: 34 x 25 x 13 cm térfogat: 11 l	576978



## Kulacs – 720 DGREE

720°DGREE ivópalack. Kifolyásbiztos szénsavas italok esetén is, innovatív, kilöttyenésbiztos ivónyílás.

	Cikkszám
720 DGREE palack, 1,0 l Méret: átmérő 7,8 cm, magasság 28,5 cm, tömeg 225 g	576982
720 DGREE palack 1,5l Méret: átmérő 9,8 cm, magasság 28,7 cm, tömeg 265 g	576983



## Evőeszköz

Kellemes megjelenésű hordozható evőeszközök az építkezésre vagy kiránduláshoz, a megszokott méretben, robusztus és praktikus összepattintható kialakítással, élelmiszeripari szempontból biztonságos, íztelen, mosogatógépben mosható, különlegesen hosszú élettartamú kivitelben. A koziol ORGANIC Collection természetes cellulózból készült, és „Made in Germany” minőséget képvisel.

	Cikkszám
Étkészlet útközbenre	576979





## Systainer XXS

Stabil ABS műanyagból készült, összekapcsolható és T-LOC zárral ellátott. Elférnek benne a névjegykártyák, a behajtóhegyek, és egyéb apró dolgok. „Made in Germany” minőségű.

	Cikkszám
Systainer XXS szürke Méret: 30 x 105 x 65 mm	205398
Systainer XXS kék Méret: 30 x 105 x 65 mm	205399



## Czipővédő

Lábszák a tiszta munkavégzéshez pl. konyhaszere-lésnél. Többször használható, mosható, praktikusan elrakható zsinóros zsákba a további tároláshoz. Csúszásmentes talppal.

	Cikkszám
Univerzális méret: minden mérethez alkalmas	577003



## TPC kulcstartó szerszám

Kompakt kulcstartó szerszám a Festool TPC formájában, minőségi, matt homokfúvott rozsdamentes acélból. Nélkülözhetetlen társként minden kulcstartóra rögzíthető, 8 funkciót egyesít a legkisebb helyen.

	Cikkszám
TPC kulcstartó szerszám	577221



## Szerszámöv

Robusztus szerszámtartó öv, hogy a szerszámok elérhető közelségben legyenek. Állítható öv és vállszíj a kényelmes munkavégzéshez, szerszámtáska sok rekeszrel és tárolási lehetőséggel, kalapács- és akkus csavarozó-tartó a lehető legjobb tároláshoz.

	Cikkszám
Szerszámöv vállszíjjal	577154

Online

További termékek  
weboldalunkon  
találhatók



## Softshell kabát

Modern, funkcionális kabát sportos tevékenységhez a szabadban és a mindennapokban. A férfi kabát légáteresztő, vízlepergető és nagyon rugalmas az állítható és levehető kapucni révén. Az ergonomikus ujjforma optimális mozgásszabadságot biztosít.

	Cikkszám	
Softshell kabát	S	204056
Softshell kabát	M	204057
Softshell kabát	L	204058
Softshell kabát	XL	204059
Softshell kabát	XXL	204060
Softshell kabát	XXXL	204061



## Kapucnis pulóver

Kapucnis pulóver zöld összehúzó zsinórral. Bolyhos belső oldal, kenguruzseb elöl, a deréknál és az ujjakon húzott. Szín: sötétkék Festool logó nyomattal a bal mellrészén és a háton.

	Cikkszám	
Anyag: 60% pamut, 40% poliészter. Gyártva az OEKO-TEX® szabvány szerint		
Kapucnis pulóver	XS	202849
Kapucnis pulóver	S	201300
Kapucnis pulóver	M	201301
Kapucnis pulóver	L	201302
Kapucnis pulóver	XL	201303
Kapucnis pulóver	XXL	201304

# A Festool világszerte.

Minőségi elektromos gépek iránti szenvedélyünk már több mint 90 éve töretlen. Ezt a szenvedélyt osztjuk meg ügyfeleinkkel és rajongóinkkal világszerte.

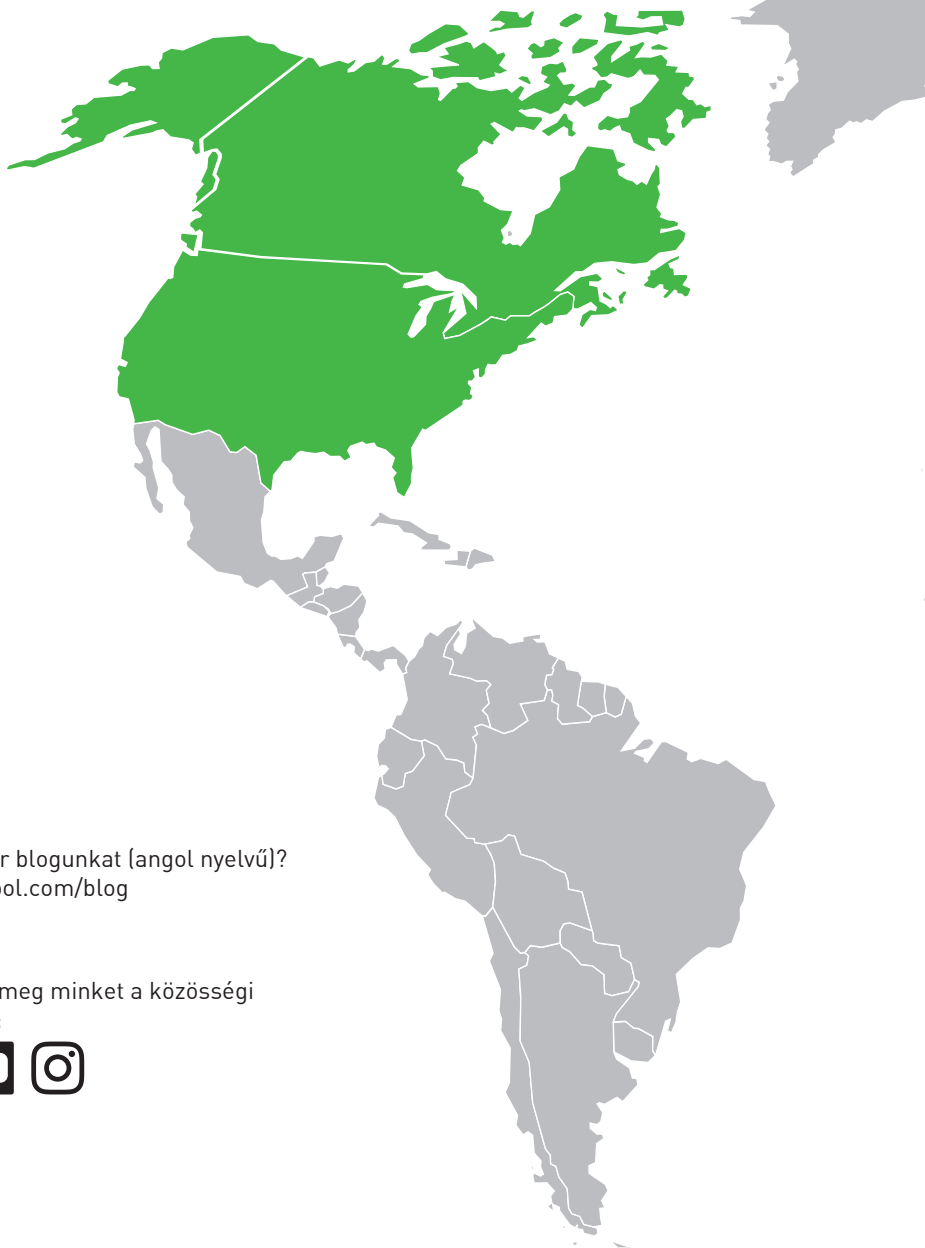

Online, mobilon, vagy szakkereskedőinknél.  
**Várjuk látogatását.**

Keresse meg az Önhöz legközelebb eső szakkereskedőt:  
<https://www.festool.hu/szakkereskedok>

Ismeri már blogunkat [angol nyelvű]?  
[www.festool.com/blog](http://www.festool.com/blog)

Töltse le alkalmazásainkat az App Store-ból:



Keressen meg minket a közösségi médiában:



## Jelmagyarázat

Termék típus	Teljesítményosztály	Kivitel	Systainer-ben csomagolva	További szállítási terjedelem
<b>RO</b>	<b>150</b>	<b>FEQ</b>	<b>Plus</b>	<b>/ Set</b>
	Tányér-Ø, tartálytérfogat stb.	F Szerszám csere E Elektronika B gyorsfék CE CENTROTEC Q Plug it SG Tömlőtartó LE Sűrített levegős változat I Bluetooth® kompatibilis	Systainer-rel	Átfogó tartozék választékkal a szállítási terjedelemben

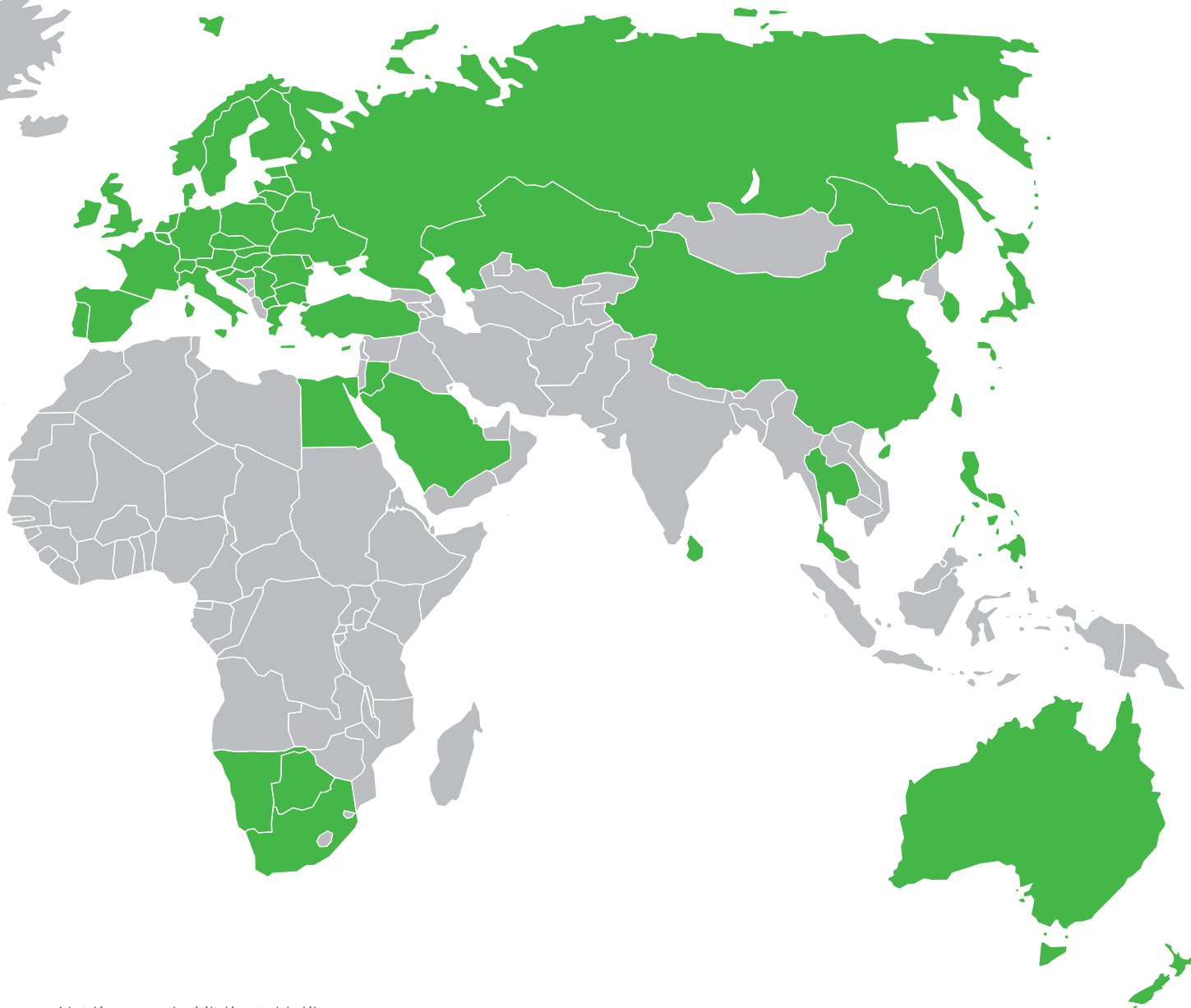

A katalógusra vonatkozó általános tudnivalók:

01 Kérjük, vegye figyelembe, hogy a Festool termékek (pl. a sűrített levegős és az elektromos gépek a tartozékaikkal és a fogyóanyagokkal) alkalmazásánál, valamint az egészségre káros anyagok megmunkálásánál megfelelő védőberendezéseket kell használni, illetve személyi védőruházatot szükséges viselni. Az ezzel kapcsolatos információkat a biztonsági adatlapok tartalmazzák. Kérdések esetén, kérjük, forduljon ügyfélszolgálatunkhoz. [customerservice@festool.hu vagy +36-1-297-1350]

02 A katalógusban szereplő megmunkálásra vonatkozó utasítások (pl. a mennyiség megjelölése, az időmegtakarítás mértéke, a felületre vonatkozó teljesítmény) átlagértékekkel számolnak, amelyek a megmunkálandó anyagfajtától/alapanyagtól függően lényegesen nagyobbak vagy kisebbek is lehetnek. A gyártó cég nem garantálja, hogy a felhasználó a megadott értékeket minden esetben eléri. Kérdések esetén a Festool szakkereskedői rendelkezésére állnak.

03 A gépek katalógusban megadott súlya általában az üzemkész gépre vonatkozik, beleértve az alapkivitelben hozzátartozó szerszámot, de kábel, tartozékok, illetve fogyóanyag nélkül. Kérjük, vegye figyelembe, hogy a megadott súlyok eltérhetnek a katalógusban feltüntetett adatoktól a használatban lévő géptől, az akkumulátortól, a tartozékoktól és az egyéb kiegészítő alkatrészeketől függően.

04 A jelen katalógusban megnevezett márkák, szabadalmak és egyéb ipari jogok oltalmi joga a mindenkori jogosult tulajdonát képezik, abban az esetben is, ha erre az előbb említett jogok kapcsán nem hívjuk fel külön a figyelmet. Ha a márkanevek, kereskedelmi nevek, terméknevek stb. nincsenek különleges jelzéssel ellátva a katalógusban, ez akkor sem jogosít fel arra a feltételezésre, hogy ezek a nevek az áru- és márkajelzésre vonatkozó védjegy törvény értelmében szabadnak tekinthetők és ezért bárki által használhatók.

05 Az előzetes értesítés nélküli változtatások, újdonságok jogát – különös tekintettel a műszaki adatok és specifikációk változtatására – fenntartjuk. A termékek egyes ismertetőjelekben eltérést mutathatnak a különböző országoknak megfelelő adottságok szerint.

06 Az ábrák, illusztrációk nem kötelező jellegűek és tartalmazhatnak olyan komponenseket, alkatrészeket is, amelyek nem szerepelnek a készülékek mindenkori alapkivitelében. Kérjük, forduljon az ezzel kapcsolatos kérdésekkel a Festool szakkereskedőjéhez országszerte.

07 Biztonság: a katalógusban szereplő összes elektromos és sűrített levegős gép megfelel – a készülék típusától függően – az érvényes IEC-, illetve EN biztonsági szabványoknak (pl. IEC/EN 61 029, IEC/EN 60 745, IEC/EN 62 841, IEC/EN 60 335, EN ISO 11 148, IEC/CISPR/EN 55 014, IEC/EN 61 000).

08 CE-megfelelőség: a katalógusban szereplő összes elektromos és sűrített levegős gép eleget tesz a rá vonatkozó EU-irányelvek meghatározásainak (pl. a gépekre vonatkozó 2006/42/EK irányelvnek, a kifeszültségre vonatkozó 2014/35/EK irányelvnek, a 2014/30/EK EMC-irányelvnek, a 2011/65/EU RoHS irányelvnek, a rádiós berendezések rendelkezésre állításáról szóló 2014/53/EU irányelvnek, a berendezések és védőrendszerek robbanásveszélyes területeken történő rendeltetészerű használatára vonatkozó 2014/34/EU irányelvnek).

09 ISO-tanúsítvány: a katalógusban szereplő összes elektromos- és sűrített levegős gépet saját, DIN EN ISO 9001 tanúsítvánnyal rendelkező üzemünkben gyártjuk.

10 A Bluetooth® márkanev és az emblémák a Bluetooth SIG, Inc. bejegyzett védjegyei, és a TTS Tooltechnic Systems AG & Co. KG és így a Festool licenc alapján használja ezeket.

# FESTOOL

## Katalógus 2022

01/2022. januári állapot, helyettesíti az összes előző katalógust.

### Tooltechnic System Kft.

H - 1184 Budapest

Lakatos út 40.

Telefon: (06-1) 297 1350

E-mail: [customerservice@festool.hu](mailto:customerservice@festool.hu)

[www.festool.hu](http://www.festool.hu)

A változtatások és tévedések jogát fenntartjuk.  
Az ábrák és illusztrációk nem kötelező jellegűek.  
A gyártó által ajánlott, kötelezettség nélküli irányár.  
Az árak 2022. január 1-től érvényesek.  
Az árak szakkereskedőnként elérőek lehetnek.



Rend. szám 069 932 HU/hu  
4014549403242



Festool is dedicated to taking care of forests for future generations. The following materials are FSC®-certified: paper.