

CSOPORT 501 ÁLLÍTHATÓ CSAVAR-KULCSOK

Oldal ... **322 - 324**

CSOPORT 503 GARÁZSIPAR

Oldal ... **325 - 350**

CSOPORT 505 HIDEGVÁGÓK ÉS FESZÍTŐVASAK

Oldal ... **351 - 353**

CSOPORT 510 VÍZMÉRTÉKEK

Oldal ... **354**

CSOPORT 512 KÖMŰVESEK KANALAK ÉS SIMÍTÓK

Oldal ... **355 - 357**

CSOPORT 515 SARUZÓ FOGÓK

Oldal ... **358 - 362**

CSOPORT 516 KÁBELCSUPASZÍTÓ SZERSZÁMOK

Oldal ... **363 - 365**

CSOPORT 516 FORRASZTÓ SZERSZÁMOK

Oldal ... **366 - 368**

CSOPORT 516 MULTIMÉTEREK

Oldal ... **369 - 372**

CSOPORT 518 KÉZI MŰHELY-SZERSZÁMOK

Oldal ... **373 - 385**

CSOPORT 522 KERTI SZERSZÁMOK

Oldal ... **386 - 391**

CSOPORT 523 KERTI LOCSOLÓ TERMÉKEK

Oldal ... **392 - 397**

CSOPORT 525 KALAPÁCSOK

Oldal ... **399 - 403**

CSOPORT 527 PUHA-KALAPÁCSOK

Oldal ... **404 - 406**

CSOPORT 530 KALAPÁCS-NYELEK

Oldal ... **407**

CSOPORT 531 RESZELŐ-NYELEK

Oldal ... **407**

CSOPORT 533 OLLÓK ÉS FESTŐ-SZERSZÁMOK

Oldal ... **408 - 417**

CSOPORT 534 SZIGETELT KARBANTARTÓ SZERSZÁMOK

Oldal ... **418**

CSOPORT 536 MÉRŐSZALAGOK

Oldal ... **422 - 423**

CSOPORT 537 KÉSEK

Oldal ... **424 - 429**

CSOPORT 538 FŰRÉSZ-KERETEK

Oldal ... **430 - 431**

CSOPORT 539 SZORÍTÓK

Oldal ... **432 - 435**

CSOPORT 540 FOLYADÉK-KEZELÉS

Oldal ... **436 - 441**

CSOPORT 549 LEMEZ-DOMBORÍTÓ SZERSZÁMOK

Oldal ... **402**

CSOPORT 553 MÁGNESES SZERSZÁMOK

Oldal ... **442 - 444**

CSOPORT 555 NYOMATÉK-SZERSZÁMOK

Oldal ... **445 - 447**

CSOPORT 556 NYELES DUGÓKULCSOK

Oldal ... **447**

CSOPORT 558 FOGÓK ÉS ÖNZÁRÓ FOGÓ

Oldal ... **448 - 463**

CSOPORT 560 BEÜTŐK ÉS LYUKASZTÓK

Oldal ... **464 - 465**

CSOPORT 561 SABLONOK

Oldal ... **465**

CSOPORT 569 SZEGECSELŐ SZERSZÁMOK

Oldal ... **466 - 467**

CSOPORT 572 CSAVARHÚZÓK

Oldal ... **468 - 477**

CSOPORT 573 CSAVARHÚZÓ BITEK

Oldal ... **478 - 485**

CSOPORT 575 BIZTONSÁGI SZIKRAMMENTES SZERSZÁMOK

Oldal ... **486 - 490**

CSOPORT 580 FEKETE-OXIDÁLT KULCSOK

Oldal ... **491 - 492**

CSOPORT 582 KULCSOK ÉS DUGÓKULCSOK

Oldal ... **493 - 507**

CSOPORT 583 ERŐSÍTETT DUGÓKULCSOK

Oldal ... **508 - 543**

CSOPORT 588 SZERSZÁMOK CSŐSZERELÉSEKHEZ

Oldal ... **544 - 550**

CSOPORT 589 SATUPOFÁK

Oldal ... **551**

CSOPORT 591 LEMEZOLLÓK

Oldal ... **552 - 554**

CSOPORT 592 CSAPSZEG-VÁGÓK

Oldal ... **554**

CSOPORT 593 TÁROLÓ-SZEKRÉNYEK

Oldal ... **555**

CSOPORT 593 ÖVTÁSKÁK, ÖSSZEGYÖLHETŐ SZERSZÁMTÁSKÁK

Oldal ... **556 - 559**

CSOPORT 593 SZERSZÁM-DOBOZOK

Oldal ... **560 - 571**

CSOPORT 594 GURULÓS SZERSZÁM-SZEKRÉNYEK ÉS SZERSZÁMLADÁK

Oldal ... **572 - 583**

CSOPORT 595 SZERSZÁM-KÉSZLETEK

Oldal ... **584 - 595**

CSOPORT 597 FAIPARI SZERSZÁMOK

Oldal ... **597 - 605**

CSOPORT 601 HATSZÖG-KULCSOK

Oldal ... **606 - 607**

CSOPORT 602 GÖMBVÉGŰ HATSZÖG-KULCSOK

Oldal ... **608 - 610**

CSOPORT 603 TORX KULCSOK

Oldal ... **611**



KÉZI- SZERSZÁMOK

501-603
termékcsoport

Minőség fokozatok



Termelés

Nagy teljesítményű szerszámok szerszámgépeken történő folyamatos, ipari felhasználására, ahol az ismétlődő igénybevétel miatt a hosszú szerszámélettartam különös fontossággal bír.



Professzionális

Ipari szerszámok mesteremberek és szakemberek számára továbbfejlesztett tulajdonságokkal és előnyökkel.



Ipari

Rendszeres, ipari felhasználásra tervezték. Szigorú minőségi szinteknek és nemzetközi szabványoknak megfelelően készültek.



Műhely

Szabványos minőségű szerszámok szakemberek általi és általános ipari felhasználásra.



Karbantartás

Gépek általános karbantartására, műhelyekben és garázsokban való felhasználásra és bizonyos háztartási munkák elvégzésére tervezett szerszámok.



Barkács

Minőségi barkácsszerszámok. Otthoni és könnyű ipari használatra tervezték.

Tartalom

Leírás	Csoport	Oldal
Állítható csavarkulcsok	501	322 - 324
Állványozó szerszámok	580	492
Beütők és lyukasztók	560	464 - 465
Bicikliszerelő szerszámok	595	596
Burkoló szerszámok	533	415
Csapaszegvágók	592	554
Csavarhúzó bitek	573	478 - 485
Csavarhúzók	572	468 - 477
Csőszerelő szerszámok	588	544 - 549
Dugókulcs készletek	- 1" négyyszög meghajtó	582
	- 1/2" négyyszög meghajtó	582
	- 1/4" négyyszög meghajtó	582
	- 3/4" négyyszög meghajtó	582
	- 3/8" négyyszög meghajtó	582
	- Többféle hajtású	582
Dugókulcsok és kiegészítők	- 1" Snégyszög meghajtó	582
	- 1/2" négyyszög meghajtó	582
	- 3/4" négyyszög meghajtó	582
	- 3/8" négyyszög meghajtó	582
	- 1/4" négyyszög meghajtó	582
Építőipari szerszámok	522	389 - 391
Erosített dugókulcsok	583	536 - 543
Faipari szerszámok	597	597 - 605
Fázisceruzák	515	363
Festő és burkoló szerszámok	533	408 - 415
Fogók és önzáró fogó	558	448 - 463
Folyadékkezelés	540	436 - 438
Folyadékkezelés	540	439 - 441
Forrasztó szerszámok	516	366 - 368
Forrasztó szerszámok	516	363 - 365
Fűrészkeretek	538	430 - 431
Garázsipar	503	325 - 350
Gömbvégű hatszögkulcsok	602	608 - 610
Görgős támasztók	588	551
Guruló szerszámszekrények és szerszámosládák	594	572 - 583
Hatszögkulcsok	601	606 - 607
Hidegvágók és feszítővasak	505	351 - 353
Kábelkötégek	515	363
Kalapácsnyelvek és ékek	530	407
Kalapácsok és balták	525	398 - 403
Kerti locsoló termékek	523	392 - 395
Kerti sátor és kerítés	523/984	397
Kerti szerszámok	522	386 - 388
Kerti zsákok	523	396
Kések	537	424 - 429
Kézi műhelyszerszámok	518	373 - 385
Kömüveskanalak és simítók	512	355
Kulcsok	581/582	493 - 506
Láncszétválasztók	588	549
Lemezollók	591	552 - 553
Mágneses kábelvezető	516	363
Mágneses szerszámok	553/554	443 - 444
Mérőszalagok	536	422 - 423
Multiméterek és feszültség kijelző	516	368 - 372
Nyeles dugókulcsok	556	447
Nyomatékszerszámok	555	445 - 447
Olajok	533	416 - 417
Precíziós kések és pengék	537	428
Puhakalapácsok	527	406
Reszelőnyelvek	531	407
Sablonok	561	465
Saruzó fogók	515	358 - 361
Satupofák	589	551
Szegecselő Szerszámok	569	466 - 467
Szerszámkészletek	595	586 - 595
Szerszám tárolók	593	562 - 566
	- Dobozok	593
	- Övtáskák	593
	- Tasakok	593
	- Tászkák	593
Szigetelt karbantartó szerszámok	534	418 - 421
Szijas és láncos szorítók	582	507
Szikramentes biztonsági szerszámok	575	486 - 490
Szorítók	539	432 - 435
Tárolószekrények	593	555
Tartósínek és rugók	582	523
Torx kulcsok	603	611
Vízmértékek	510	354
Vízszelő kulcsok	588	549
Zsírógombok	541	442

Súlyszéttekben kovácsolt króm-vanádium acélból gyártva, foszfatált korrózióvédő kivitelben. Edzett, párhuzamos nyitású, köszörült és polírozott szorítópofák, lézergravírozott metrikus skálabeosztással a gyors, ismételtető beállításokhoz. A nyitó mechanizmus széles hornyolt profilja és a durva recézésű állítócsavar egyenletes állítást biztosít. A keskeny fejprofil szűk helyeken is könnyű hozzáférést tesz lehetővé, a rovátkolt szorítófelület jobb szorítóerőt biztosít a sérült, deformálódott kötőelemeken. Az egyedi kialakítású, olaj- és zsírálló puha markolat kényelmesebb és csúszásmentes fogást nyújt.

Megfelel a következő szabványoknak:

BS 6333: 1983,
ANSI B107.8: 1977,
DIN 3117, ASME B107.8: 1996



**Kúpos kialakítású
szorítópofa a jobb hozzáférés
érdekében**



**Kennedy professzionális 150 mm-es
csavarkulcs**

Pofa nyitása: 24 mm

**TÖBB MINT 20%-KAL NAGYOBB
POFANYITÁS MINT HAGYOMÁNYOS
ÁLLÍTHATÓ CSAVARKULCSOKNÁL**

**Hagyományos 150 mm-es
csavarkulcs**

Pofa nyitása: 20 mm

**ROVÁTKOLT POFA A JOBB SZORÍTÁSÉRT
KOPOTT FELÜLETEKEN IS.**

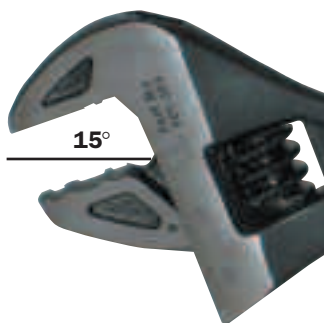

15°



Teljes hossz (mm)	Pofa nyitása	Befogható kötőelem tartomány	Súly/ db	Rend. szám KEN-501	Ár Ft/ db
150 (6")	23.9mm	M2-M14 (1/8" - 9/16")	140g	-3060K	5070
200 (8")	28.6mm	M4-M18 (3/16" - 5/8")	260g	-3080K	6340
250 (10")	32.8mm	M6-M20 (1/4" - 3/4")	400g	-3100K	7880
300 (12")	38.1mm	M8-M24 (5/16" - 1")	650g	-3120K	10050

Két darabos készlet

**2
DARABOS**



Tartalma	Súly/ db	Rend. szám KEN-501	Ár Ft/ készlet
200 és 300mm	800g	-0640K	18400

Súlyszéttekben kovácsolt króm-vanádium acél. Gumírozott, kényelmes fogású nyél. Ideális szerszám vízvezeték-szerelésnél, szerelési és járműipari alkalmazásoknál. Ultravékony fej a jobb hozzáférés érdekében. Metrikus skálabeosztás. A hagyományos csavarkulcsokhoz képest több mint 50%-kal szélesebb szorítópofa.

Megfelel a következő szabványoknak:

ISO 6787-1982, ASME B.107.8M-1996,
BS 6333-1995, DIN3117-1988,
JIS B4604-1976.



Teljes hossz (mm)	Pofa nyitása (mm)	Súly/ db	Rend. szám KEN-501	Ár Ft/ db
150 (6")	34.0	176g	-5060K	5960
200 (8")	38.0	315g	-5080K	6340
250 (10")	50.0	554g	-5100K	7610
300 (12")	60.0	868g	-5120K	9780

Megfordítható alsó pofa rovátkolt oldallal 15°-os szögben csövek megfogásához és a jobb hozzáférés érdekében. Korrózióálló foszfatált kivitel extra erős nyéllal és metrikus skálabeosztással a pofanyitás előregzítéséhez. Gyors, egyenletes állítási mechanizmus, gyors kioldású pofa. A pofa eltávolításához és megfordításához egyszerűen nyomjuk le a rugóterhelésű nyomótárcsát. Extra kemény fogazás a jobb szorításért.

Megfelel a következő szabványoknak:
DIN 3117, BS6333, ISO6787, GGG-W6316 Type 1,
Class 2 és ASME B107, 8M-1991.

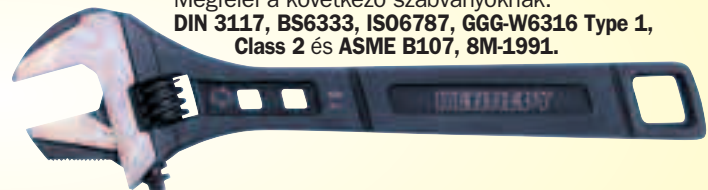

Teljes hossz (mm)	Pofa nyitása (mm)	Súly/ db	Rend. szám KEN-501	Ár Ft/ db
250 (10")	30.0	345g	-4100K	8780
300 (12")	35.0	890g	-4120K	11320

ÁLLÍTHATÓ CSAVARKULCSOK



Állítható csavarkulcsok

Nagy szilárdságú króm-vanádium acél '1' profilból gyártva, a szorítópofák hőkezelték a nagyobb tartósság és hosszabb szerszámélettartam érdekében. Korrózióálló krómozott vagy foszfátált kivitel. A 15°-ban eltolt fej jobb erőátvitelt biztosít. A keskeny, kúposan lemunkált szorítópofák szűk helyeken is jó hozzáférést tesznek lehetővé. Párhuzamos nyitású pofák, egyenletes állítás és önzáró kivitel, mely még teljes terhelés mellett is megakadályozza a pofák véletlen nyitását. Alkalmos ipari műhelymunkákhoz, garázsipari, karbantartási és összeszerelési alkalmazásokhoz.

Megfelel a következő szabványoknak:
ISO 6787-1982,
ASME B.107.8M-1996,
BS 6333-1995,
DIN3117-1988,
JIS B4604-1976



Kúpos kialakítású szorítópofa a jobb hozzáférés érdekében

TÖBB MINT 20%-KAL NAGYOBB POFA-NYITÁS MINT HAGYOMÁNYOS ÁLLÍTHATÓ CSAVARKULCSOKNÁL



Hagyományos 375 mm-es csavarkulcs
 Pofa nyitása: 40 mm

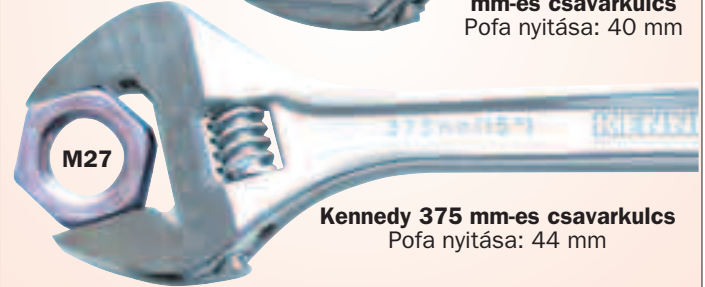

Kennedy 375 mm-es csavarkulcs
 Pofa nyitása: 44 mm



Foszfátált kivitel

Foszfátált kivitel

Teljes hossz (mm)	Pofa nyitása (mm)	Max. nyomaték (kg/cm)	Súly/ db	Rend. szám KEN-501	Ár Ft/db
100 (4")	17 (21/32")	714	60g	-0040K	3290
150 (6")	24 (1")	1670	140g	-0060K	3400
200 (8")	28 (1 3/32")	3100	260g	-0080K	4610
250 (10")	33 (1 5/16")	5190	400g	-0100K	5660
300 (12")	38 (1 3/8")	8820	650g	-0120K	7100
375 (15")	50 (2")	17295	1040g	-0150K	13760
450 (18")	60 (2 3/8")	23060	1670g	-0180K	22770
600 (24")	70 (2 3/4")	25000	3300g	-0240K	38040

Krómozott kivitel

Teljes hossz (mm)	Pofa nyitása (mm)	Max. nyomaték (kg/cm)	Súly/ db	Rend. szám KEN-501	Ár Ft/db
100 (4")	17 (21/32")	714	60g	-1040K	3520
150 (6")	24 (1")	1670	140g	-1060K	3800
200 (8")	28 (1 3/32")	3100	260g	-1080K	5070
250 (10")	33 (1 5/16")	5190	400g	-1100K	6340
300 (12")	38 (1 3/8")	8820	650g	-1120K	7610
375 (15")	50 (2")	17295	1040g	-1150K	15010
450 (18")	60 (2 3/8")	23060	1670g	-1180K	25310

Foszfátált kivitelű készletek

2 DARABOS **3 DARABOS**



Darab-szám	Tartalma	Súly/ készlet	Rend. szám KEN-501	Ár Ft/készlet
3	100, 200 és 300mm	1100g	-0600K	14550
2	150 és 250mm	540g	-0620K	8530

Krómozott kivitelű készletek

3 DARABOS



Darab-szám	Tartalma	Súly/ készlet	Rend. szám KEN-501	Ár Ft/készlet
3	100, 200 és 300mm	1100g	-1600K	15140

NAGYBANI VÁSÁRLÁS ESETÉN EGYEDI ÁRAKKAL ÁLLUNK RENDELKEZÉSÜNKRE

Áraink az áfát nem tartalmazzák. © 2016

YAMOTO *Állítható csavarkulcsok*

Vékony, kúposan lemunkált párhuzamos szorítópofák a jobb hozzáférés érdekében, egyenletes állítás és önzáró kivitel mely még teljes terhelés mellett is megakadályozza a pofák véletlen nyitását. Lézergravírozott metrikus skálabeosztással a gyors, ismételhető beállításokhoz. Nagy szilárdságú króm-vanádium acél 'I' profilból gyártva, a szorítópofák hőkezeltek a nagyobb tartósság és hosszabb szerszámélettartam érdekében. Korrózióálló mattkróm kivitel. A 22.5°-ban eltolt fej jobb erőtvitelt biztosít. Alkalmas jármű- és repülőgépipari, karbantartási, szerelőipari alkalmazásokhoz. Megfelel a következő szabványoknak: **ISO 6787:1982, ASME B.107.8M-1996, BS 6333-1995, DIN3117-1988, JIS B4604-1976.**



Nyomaték besorolás
ISO 6787:1982 szerint.

Teljes hossz (mm)	Pofa nyitása (mm)	Max. nyomaték (kgcm)	Súly/ db	Rend. szám YMT-501	Ár Ft/db
150 (6")	20 (3/4")	1670	140g	-2060K	3040
200 (8")	25 (1")	3100	260g	-2080K	4250
250 (10")	30 (1 3/16")	5190	400g	-2100K	4660
300 (12")	35 (1 3/8")	8820	650g	-2120K	6340
375 (15")	44 (1 3/4")	17295	950g	-2150K	13860



Készletek

Darabszám	Tartalma	Súly/ db	Rend. szám YMT-501	Ár Ft/készlet
2	150 és 250mm	650g	-2400K	9250
2	200 és 300mm	1020g	-2500K	12530

KÉZISZERSZÁMOK

SENATOR *Állítható csavarkulcsok*

Krómozott kivitel

Vékony, kúposan lemunkált párhuzamos szorítópofák a jobb hozzáférés érdekében, egyenletes állítás és önzáró kivitel mely még teljes terhelés mellett is megakadályozza a pofák véletlen nyitását. Nagy szilárdságú króm-vanádium acél 'I' profilból gyártva, a szorítópofák hőkezeltek a nagyobb tartósság és hosszabb szerszámélettartam érdekében. Korrózióálló fényes krómozott kivitel. A 22.5°-ban eltolt fej jobb erőtvitelt biztosít. Alkalmas jármű- és repülőgépipari, karbantartási, szerelőipari alkalmazásokhoz.



**KIBŐVÍTETT
MÉRETTARTOMÁNY**

Nyomaték besorolás
ISO 6787:1982 szerint.

Teljes hossz (mm)	Max. nyomaték (kgcm)	Súly/ db	Rend. szám SEN-501	Ár Ft/db
100 (4")	690	60g	-1040K	1960
150 (6")	1670	140g	-1060K	2110
200 (8")	3100	260g	-1080K	2830
250 (10")	5190	400g	-1100K	3760
300 (12")	8820	650g	-1120K	4640
380 (15")	17295	1300g	-1150K	9950
457 (18")	23060	1990g	-1180K	16980
612 (24")	28807	3400g	-1240K	20550

Krómozott, sülyesztékben kovácsolt kivitel

Vékony, kúposan lemunkált párhuzamos szorítópofák a jobb hozzáférés érdekében. Egyenletes állítás. Lézergravírozott metrikus skálabeosztással a gyors, ismételhető beállításokhoz. Krómozott, sülyesztékben kovácsolt acélból gyártva.



**KIBŐVÍTETT
MÉRETTARTOMÁNY**

Teljes hossz	Pofa nyitása	Súly/ db	Rend. szám SEN-501	Ár Ft/db
150mm (6")	20mm	140g	-4060K	1240
200mm (8")	24mm	280g	-4080K	1820
250mm (10")	30mm	435g	-4100K	2310
300mm (12")	34mm	720g	-4120K	3090
778mm (30")	93mm	5800g	-1300K	51540

Általános célú csavarkulcs

Krómozott, sülyesztékben kovácsolt acélból gyártva. Pofa nyitása 68 mm. 90°-os csúszópofa. **Teljes hossza 230 mm.**

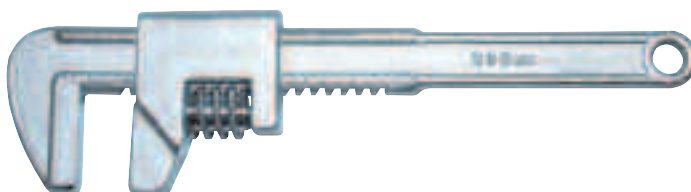

Teljes hossz (mm)	Pofa nyitása (mm)	Súly/ db	Rend. szám SEN-501	Ár Ft/db
230 (9")	68	500g	-5100K	5010

KENNEDY *Készletek*

Tartalék villát, orsót és csapot tartalmaznak.

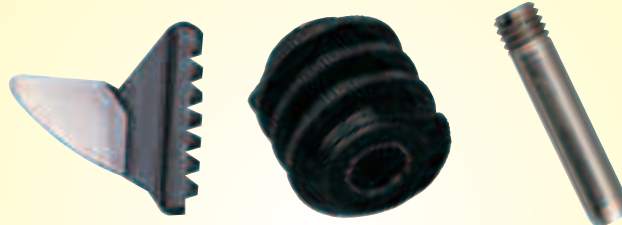

Felület	Kulcs mérete (mm)	Súly/ db	Rend. szám KEN-567	Ár Ft/készlet
Foszfátalt	150 (6")	25g	-0060K	1390
	200 (8")	55g	-0080K	1510
	250 (10")	90g	-0100K	1840
	300 (12")	130g	-0120K	1900
	375 (15")	250g	-0150K	2410
	450 (18")	365g	-0180K	4950
Króm	600 (24")	420g	-0240K	13510
	150 (6")	25g	-1060K	1300
	200 (8")	55g	-1080K	1510
	250 (10")	90g	-1100K	2030
	300 (12")	130g	-1120K	2410
	375 (15")	250g	-1150K	3550
	450 (18")	365g	-1180K	4950
	600 (24")	420g	-1240K	14250



Szakadásvizsgáló

Hibakeresésre árammentes villamossági rendszereknél. Beméri a szálszakadást biztosítékoknál, kapcsolóknál, aljzatoknál, vezetékeknél. 1 m-es vezetékkel. Szuper hegyes megeresztett acél mérőelektrod szigetelésen keresztül történő mérésre.



45mm	210mm		
Áramforrás: AA ceruzaelem (nem tartozék).			
Termék-szám	Súly/db	Rend. szám	Ár
CCT001	90g	KEN-503	Ft/db
		-1000K	1640

Standard szakadásvizsgáló

Feszültség alatt lévő hálózathoz használható, 6 és 12 V-os jármű villamossági rendszereknél. Beméri a rövidzárlatot, földelést, megszakított áramkört. 1 m-es vezetékkel. Szuper hegyes megeresztett acél mérőelektrod szigetelésen keresztül történő mérésre. **Mérőelektrod hossza 45mm.**



Típuszám	Súly/db	Rend. szám	Ár
SCT012	80g	KEN-503	Ft/db
		-1020K	1450

6 és 12 V rendszerekhez

Szakadásvizsgáló nagy igénybevételre

Feszültség alatt lévő hálózathoz használható, 6, 12, és 24 V-os jármű villamossági rendszereknél. Beméri a rövidzárlatot, földelést, megszakított áramkört. 1.4 m-es erős vezetékkel és rugós nyomáscsökkentővel. Szuper hegyes megeresztett acél mérőelektrod szigetelésen keresztül történő mérésre. **Mérőelektrod hossza 100mm.**



100mm	230mm		
6, 12 és 24 V rendszerekhez			
Típuszám	Súly/db	Rend. szám	Ár
CDT024	215g	KEN-503	Ft/db
		-1060K	2610

Szakadásvizsgáló hosszú mérőelektroddal

Feszültség alatt lévő hálózathoz használható, 6 és 12 V-os jármű villamossági endszereknél. Beméri a rövidzárlatot, földelést, megszakított áramkört. 1.7 m-es erős vezetékkel és rugós nyomáscsökkentővel. Szuper hegyes megeresztett acél mérőelektrod szigetelésen keresztül történő mérésre. **Mérőelektrod hossza 180mm.**

50mm	130mm	300mm	
6 és 12 V rendszerekhez			
Típuszám	Súly/db	Rend. szám	Ár
XCT012	245g	KEN-503	Ft/db
		-1040K	1910

Akkumulátor-folyadék vizsgáló

6, 12 és 24 V-os akkumulátorokhoz. Erős üveg cső színekódolt üszóval a könnyű leolvasáshoz, mely jelzi minden egyes cella töltésének állapotát. A fajlagos sűrűséget elzi ki 1.100-1.300 közötti skálán.



Termék-szám	Fajlagos sűrűség	Rend. szám	Ár
BFT624	1.1-1.3	KEN-503	Ft/db
		-1120K	1270

Akkumulátor és generátor mérőműszer

Jelzi az akkumulátor állapotát és a generátor kimenetét. Járműipari használatra, csak 12 V egyenáramú rendszereknél. Mágneses hátlap, 0,8 m-es vezeték.



Vizsgálati feszültség	Vezeték hossza (m)	Rend. szám	Ár
12V	0.8m	KEN-503	Ft/db
		-1080K	2850

Szabvány gépkocsi-olvadóbiztosító készlet

Szabvány kések gépkocsi-olvadóbiztosítók átlátszó tartódobozban. Színekódokkal jelölt, áttetsző biztosítóházak. Névleges feszültség: 32V.

Biztosító anyaga: cink.

Tartalom:

Kések biztosító típusa: 3A, 5A, 7.5A, 15A, 20A, 30A (15 db mindegyikből).

Kések biztosító típusa: 10A (30db).

120 DARABOS



Darabszám	Rend. szám	Ár
120	KEN-503	Ft/készlet
	-9900K	3420

Nagy amperszámú maxi olvadóbiztosító-készlet

Maxi (nagy amperszámú) kések gépkocsi-olvadóbiztosítók átlátszó tartódobozban. Színekódokkal jelölt, áttetsző biztosítóházak.

Biztosító névleges feszültsége: 32V.

Biztosító anyaga: cink.

Tartalom:

Biztosítók típusa: 20A, 30A, 40A, 50A, 60A, 70A, 80A, 100A (6 mindegyikből)

48 DARABOS



Darabszám	Rend. szám	Ár
48	KEN-503	Ft/készlet
	-9920K	9910

Gyorstoldó készlet

A gépkocsi elektromos vezetékének gyors és erős összekötéséhez. Használata egyszerű, nincs szükség vezetékcsupaszítóra és -sajtolóra.

Legmagasabb feszültség: 600 Volt.

Legmagasabb hőmérséklet: 105°C.

Csatlakozó anyaga:

sárgaréz.

Burkolat: ón szigetelés.

Anyag: PP.

Tartalom:

vörös: 0.5mm² x 1.0mm² (25db).

kék: 1.5mm² x 2.5mm² (25db).

50 DARABOS



Darabszám	Rend. szám	Ár
50	KEN-503	Ft/készlet
	-9930K	2030



**Karosszéria-javító
szerszámkészlet**

Méretpontos ütészálló fröccsöntött műanyag dobozban. Súlylesztékben kovácsolt karbonacél kalapácsok köszörült és polírozott fejjel és ütőfelülettel. Nyolcszög szelvényű hikorifa nyél. 1x íves, kombinált, félköríves és csúcsos alakverő. 1 x 350 g zsugorító kalapács és lapos kalapács, 1 x 300 g simítókalapács körszelvényű vésőélel.



**7
DARABOS**



Csoport 525

Darabszám	Súly/ db	Rend. szám KEN-503	Ár Ft/készlet
7	7.40kg	-7650K	50600

Húzó készlet

Karosszéria-elemek horpadásainak javítására. Önmetsző húzó csavarral olyan helyekhez, ahol a karosszéria-elem hátoldalához nem lehet hozzáférni. Acélkampó méretszo karosszériaelemek élének húzására, valamint láncos horog. A hosszú kalapácsnyél lehetővé teszi a húzó/ütő erő pontos irányítását.

A készlet tartalma:

(1x) kalapács (4.5 kg öntöttvas), 22.5 Ø x500 és 22.5 Ø x200 mm csövek, 6x170, 6x120, 6x200 és 3x100 mm-es lemezek, láncos horog, hatszög anya és fröccsöntött hordtáska.



**9
DARABOS**

Típuszám	Súly/ db	Rend. szám KEN-503	Ár Ft/készlet
DP9	9.00kg	-3460K	25430

Karosszéria alakverők

Súlylesztékben kovácsolt karbonacél alakverők (SAE/AISI 1055). Hőkezelt, tükörpolírozott felülettel.



Rácsos alakverő

Zsugorító munkákhoz. A szerszám felülete rácsosított, a talpa pedig sima. Zsugorító kalapáccsal együtt használva, és hő alkalmazásával gyors és hatékony zsugorításra alkalmas.

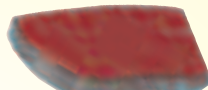

Hossz (mm)	Rend. szám KEN-503	Ár Ft/db
120	-7500K	7220

Kétoldalas kézi alakverő

Domború karosszéria elemek finomegyengetésére és általános karosszéria-javításra.



Hossz (mm)	Rend. szám KEN-503	Ár Ft/db
758	-7520K	6180

Kombinált alakverő

Kétoldalas, többcélú alakverő domború karosszéria elemek és peremek finomegyengetésére.

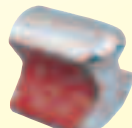

Hossz (mm)	Rend. szám KEN-503	Ár Ft/db
64	-7540K	6180

Csúcsos alakverő

Kézi finomegyengetésre. A csúcsos kiképzés lehetővé teszi a szűk helyekhez való hozzáférést.

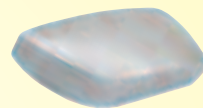

Hossz (mm)	Rend. szám KEN-503	Ár Ft/db
120	-7560K	6180

Íves alakverő

Bemélyedések kiegyengetésére. A szerszám éle használható ívhátak és peremek újraalakítására is.



Hossz (mm)	Rend. szám KEN-503	Ár Ft/db
132	-7580K	6180

Félköríves alakverő

Kontúros karosszéria elemek egyengetésére és általános karosszéria-javításra.

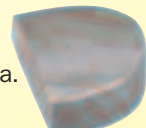

Hossz (mm)	Rend. szám KEN-503	Ár Ft/db
81	-7600K	6180

Ponthegesztés kifúró

Alkalmas lyukkivágásra acéllemezben, acélban, műanyagban és sárgarézben. Az edzett körkivágó megfordítható, növelve a szerszám élettartamát. A rugóterhelésű központfúró fúrás mélysége csavarral állítható, lehetővé teszi a felső karosszériaelem kivágását az alsó lemez sérülése nélkül.



Kapacitás (mm)	Szár (mm)	Maximum fordulatszám	Súly /db	Rend. szám KEN-503	Ár Ft/db
10	6.5	900rpm	30g	-1200K	4600

3 részes hegesztővarratvágó készlet

Ideális ponthegesztett karosszéria-elemek szétválasztására javítás során. A nyélbe illesztett, rozsdamentes acél bevonatú króm-vanádium ötvözet lehetővé teszi a kalapáccsal történő használatot. A kétféle anyagból készül, puha fogású markolat kényelmet és stabil tartást biztosít. A készlet 90 fokban hajlított és egyenes varratvágó szerszámokat tartalmaz. A párnázott markolat tompítja a kalapácsütések okozta rázkódást. Anyaga szuperkemény acélötvözet.



**3
DARABOS**

Darabszám	Súly /db	Rendelési kód KEN-503	Ár Ft/készlet
3	94g	-7710K	11350

Kárpitzseg kiszedő

Járművek kárpitzsegélyeinek és kárpitzsegék eltávolítására. Használható ajtózárok, ablakleghúzó cseréjéhez, és általános karosszéria javítás munkákhoz.



Teljes hossz	Súly/ db	Rend. szám KEN-503	Ár Ft/db
230mm	155g	-1500K	3100

KÉZISZERSZÁMOK

KENNEDY
QUALITY INDUSTRIAL TOOLING

Karos működtetésű vákuum emelő

Csak kézzel történő emeléshez használhatók.

Gumi szívókupakkal működik, mely nem okoz sérülést az érintkezési felületen az emelés során. Használhatók üveg, műanyag, vagy bármilyen más, sima felületű anyag emelésére, de alkalmasak horpadások kihúzására is.

Egyes (VLS045)
Kettes (VLD070)
Hármas (VLT070)



Típus szám	Szívó kupak	Max. emelőerő	Rend. szám KEN-503	Ár Ft/db
VLS045	1x10cm	45kg	-2620K	4990
VLD070	2x12cm	70kg	-2640K	12380
VLT070	3x12cm	110kg	-2660K	15480

Javító kitt felhordó simítólap

100 mm széles műanyag simítólap karosszéria javító kitt felhordására. **5 db-os csomagban.**



5 DARABOS

Darabszám	Méret	Rend. szám KEN-503	Ár Ft/csomag
5	100mm (4")	-2820K	1390

Karosszéria-javító kenőlapkészlet

Négy darabos készlet

Rugalmas acéllapok többkomponensű anyagból készült markolat részzel. Alkalmas karosszéria-javító anyagok felvitelére.

Lapok szélessége: 12, 25, 50 és 75mm.

Méret (Sz x H x M): 123 x 210 x 5mm.

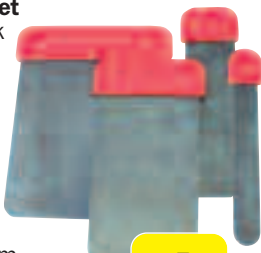

4 DARABOS

Leírás	Rend. szám KEN-503	Ár Ft/csomag
Karosszéria-javító kenőlap	-2825K	1390

Univerzális ajtókilincs rögzítő eltávolító szerszám

Az ajtóborító lemez rögzítőinek eltávolítására alkalmas.



Méret (H. x Szé x M)	Súly/db	Rend. szám KEN-503	Ár Ft/db
84 x 254 x 30	45g	-2790K	810

GARÁZSIPAR - KAROSSZÉRIA-JAVÍTÁS

Összehajtható szélvédőtartó állvány

Könnyű acélcső konstrukció összekötő láncsal, habszivacs védőbevonattal és gumi szívókorongokkal.



A gumi szívókorongok az előkészítés közben rögzítik a szélvédőt. Könnyen összezúszható, szállítható, kis helyen tárolható.

Típus	Súly/db	Rend. szám KEN-503	Ár Ft/db
Szélvédőtartó állvány	7.6kg	-2890K	34270

Szélvédő illesztőkeret eltávolító szerszám

Gyorsan és könnyen eltávolítja a beragasztott első és hátsó szélvédők körül az illesztőkeretet.



Típus	Súly/db	Rend. szám KEN-503	Ár Ft/db
Szélvédő illesztőkeret eltávolító szerszám	90g	-2810K	1240

Viasznyomó pisztoly

WIG100

Pneumatikus szerszám viasz permeterző és nyomó felhordására nehezen hozzáférhető helyeken, úgymint ajtóüregek, zárt karosszériaelemek, illetve a sárvédő lemezek körül. 1 l-es tartály 1/4" NPT csatlakozóval, 6-10 bar üzemi nyomással, 380 l/perc levegőfogyasztással és (max.) 550 mm HG vákuummal.

900 mm-es tömlővel és akasztóhoroggal.



1 LTR

Méret	Rend. szám KEN-503	Ár Ft/db
1ltr	-1880K	11540

Univerzális kárpitzegély eltávolító szerszám

A műanyag kárpit szegélyeit rögzítő



patentek eltávolítására.

Méret (H. x Szé x M)	Súly/db	Rend. szám KEN-503	Ár Ft/db
84 x 259 x 30	135g	-2800K	1240

Szélvédőkeret-tisztító

Szélvédőkeret-tisztítók gépkocsihoz, az üvegszilánk, fahulladék és kötőmélék gyors eltávolításához az oldalablakok kereteiből. Alkalmas a szélvédők körüli szigetelőcsíkok kiemelésére, hosszú nyele révén mélyen be tud nyúlni az ajtók réseibe. Edzett és temperált króm-vanádium acéltötvözetből készült, kényelmes fogású markolattal.



-8730K



-8710K

-8720K

Teljes hossz	Súly/db	Rend. szám KEN-503	Ár Ft/db
260mm	150g	-8710K	1390
330mm	190g	-8720K	1650
610mm	190g	-8730K	2660

Hajlított horgok gépkocsihoz

Hajlított horgok a gumi szigetelések és tömítések behelyezéséhez és kivételéhez, egyedülálló hosszú nyéllel és hajlított fejjel a könnyű használathoz mindkét irányban. Edzett és temperált króm-vanádium acéltötvözetből készült, kényelmes fogású markolattal.



Teljes hossz	Súly/db	Rend. szám KEN-503	Ár Ft/db
230mm	120g	-8760K	1270
295mm	150g	-8770K	1270

Ablaktörlőkar-eltávolító eszköz

Ablaktörlőkar-eltávolító eszköz beragadt és nem mozgatható kúpos illesztésű ablaktörlő karokhoz.

Legnagyobb nyitási szélesség: 27mm.

Gyűrű mérete: 15mm.



Megnevezés	Rend. szám KEN-503	Ár Ft/db
Ablaktörlőkar-eltávolító eszköz	-1570K	3490



**Karosszéria
húzó/nyomó készlet**

Alkalmos szorításra, húzásra, hajlításra, egyenesítésre, kinyomásra és emelésre. Gyorsan összeállítható. Nagy teherbírású kézi pumpa túlerhelés elleni védelemmel. Útésálló fröccsöntött műanyag hordtáska. Erős, flexibilis tömlő mindkét végén védőrugóval. Hidraulikus kézi pumpa, dugattyú és feszítő.



Karosszériajavító készlet- tartalék alkatrészek

Megnevezés	Méret	4 tonna		10 tonna		
		Rendelési kód KEN-567	Ár Ft/db	Méret	Rendelési kód KEN-567	Ár Ft/db
Feszítőfej	-	-8240K	13970	-	-8240K	13970
Feszítőfejjavító készlet	-	-8250K	630	-	-8250K	630
Rövid toldócső	100mm	-8280K	1930	125mm	-8420K	4470
Közepes toldócső	200mm	-8290K	2480	250mm	-8430K	5560
Hosszú toldócső	305mm	-8300K	3410	355mm	-8440K	6920
Extra hosszú toldócső	410mm	-8310K	4120	480mm	-8450K	8250
Kétfélgű dugócsatlakozó apa	-	-8320K	1240	-	-8460K	2530
Egyenes talp	114x63mm	-8330K	2280	150x95mm	-8470K	5330
90-os 'V' talp	-	-8340K	1240	-	-8480K	2530
Feszítőék	-	-8350K	1130	-	-8490K	2270
Feszítődugattyú vég	-	-8360K	1270	-	-8500K	3410
Feszítőfej vég	-	-8370K	2010	-	-8510K	3600
Gumigyűrű	67mm Ø	-8380K	2010	75mm Ø	-8520K	2960
Fogazott nyereg	35mm Ø	-8390K	1130	46mm Ø	-8530K	2010
Tömítésjavító készlet	-	-8000K	690	-	-8020K	1010
Tartalék műanyag táska	-	-8400K	9150	-	-8540K	19780

Kapacitás	Löklet hossza	Rend. szám KEN-503	Ár Ft/készlet
4 t készlet	100mm	-7240K	72770
10 t készlet	150mm	-7260K	113900

Egysebességes hidraulikus kézi pumpák

Robosztus konstrukció belső túlerhelés elleni szeleppel, 1000 PSI (700 bar) névleges nyomással és 1/4" NPT menetmérettel. Vízszintes és függőleges helyzetben is üzemeltethető.



Típus száma	Névleges nyom. PSI (Bar)	Használható olajtér. (cm³)	Löketenkénti olajmenny. (cm³)	Olajcsatl. csomk. menete	Hossz (mm)
HPS035	10,000 (700)	350cc	3.2cc	1/4 NPT	292
HPS060	10,000 (700)	600cc	3.2cc	1/4 NPT	478

Típus száma	Súly/db	Rend. szám KEN-503	Ár Ft/db
HPS035	5.70kg	-8800K	38040
HPS060	7.10kg	-8820K	43900

Tartalék alkatrészek

Megnevezés	Rendelési kód KEN-567	Ár Ft/db
Csatlakozócső (1500mm x 1/4" NPT)	-8120K	9190
Javitó készlet HPS035	-8050K	1240
Javitó készlet HPS060	-8060K	1240

Hidraulikus nyomó dugattyú

Robosztus konstrukció erős visszanyomó rugóval. Krómzott, rozsdálló munkahenger. 1/4" NPT menetméret. A kiegészítők könnyen csatlakoztathatók.



Típus száma	Kapacitás (Tonna)	Löklet-hossz (mm)	Olajtérf. (cm³)	Henger belső átm.	Hossz Vi.h. Kít.	Külső átm. Dug.	Olajcsatl. csomk. menete
HRP004	4	100	65	28.5mm	230 330	22 38	1/4 NPT
HRP010	10	150	243	45.0mm	325 475	33 57	1/4 NPT

Típus száma	Súly/db	Rend. szám KEN-503	Ár Ft/db
HRP004	1.80kg	-7170K	18320
HRP010	5.30kg	-7190K	34860

Két sebességes hidraulikus kézi pumpák

Robosztus konstrukció belső túlerhelés elleni szeleppel, 1000 PSI (700 bar) névleges nyomással és 3/8" NPT menetmérettel. Vízszintes és függőleges helyzetben is üzemeltethető. A pumpa nyele helyére zárva hordfogantyúként használható.



Típus száma	Névleges nyom. PSI (Bar) 1. fokoz. 2. fokoz.	Használható olajtérfogat	Löketenkénti olajmenny. (cm³) 1. fokoz. 2. fokoz.	Olajcsatl. csomk. menete	Hossz (mm)
HPT035	200 (13.8) 10,000 (700)	350cc	7.0cc 1.0cc	3/8 NPT	310
HPT070	200 (13.8) 10,000 (700)	600cc	13.0cc 2.8cc	3/8 NPT	528
HPT250	200 (13.8) 10,000 (700)	2500cc	13.0cc 2.8cc	3/8 NPT	632

Típus száma	Súly/db	Rend. szám KEN-503	Ár Ft/db
HPT035	5.30kg	-8900K	42490
HPT070	8.00kg	-8940K	50380
HPT250	12.0kg	-8960K	63490

Tartalék alkatrészek

Megnevezés	Rendelési kód KEN-567	Ár Ft/db
Csatlakozócső (1500mm x 3/8" x 1/4" NPT)	-8140K	9320
Javitó készlet HPT035	-8080K	1720
Javitó készlet HPT070	-8090K	2510
Javitó készlet HPT250	-8100K	2530

Hidraulikus húzó dugattyú

Robosztus konstrukció erős visszanyomó rugóval. Krómzott, rozsdálló munkahenger. 1/4" NPT menetméret. A kiegészítők könnyen csatlakoztathatók.



Típus-szám	Kapacitás (tonna)	Lökethossz (cm)	Munkahenger belső átm. (mm)	Teljes hossz (mm)	Olaj csatlak. menet
HRP005	5	15	34	740	1/4 NPT

Típus-szám	Súly/db	Rend. szám KEN-503	Ár Ft/db
HRP005	6.70kg	-7180K	50770

KENNEDY *Hidraulikus
préselőgép*

Ideális préseléshez, hajlításhoz és sajtoláshoz. A hidraulikus pumpa működtethető kézzel vagy sűrített levegővel, a géphez tartozó légvezetékét légfúvó vezetékhez vagy közvetlenül a kompresszorhoz csatlakoztatva, legalább 8 - 9.5 bar nyomáson 4 CFM (144 l/perc) légáramlás mellett. Hidraulikus mérőórával felszerelve. Ideális autóiipari és egyéb ipari használatra.

20 tonnás

Erős acél váz merevítőpántokkal és széles lábakkal, melyek extra stabilitást biztosítanak. A munkalap magassága 8, egyenként 120 mm-es fokozatban állítható, így a nagy munkadarabok is maximális rugalmassággal kezelhetők.

Teherbírás: 20 tonna.

30 tonnás

Nagy teherbírású acél váz merevítőpántokkal és széles lábakkal, melyek maximális stabilitást biztosítanak. A munkalap 7, egyenként 140 mm-es fokozatban állítható, így megnövekedett rugalmasságot biztosít a nagy munkadarabok kezeléséhez.

Teherbírás: 30 tonna.

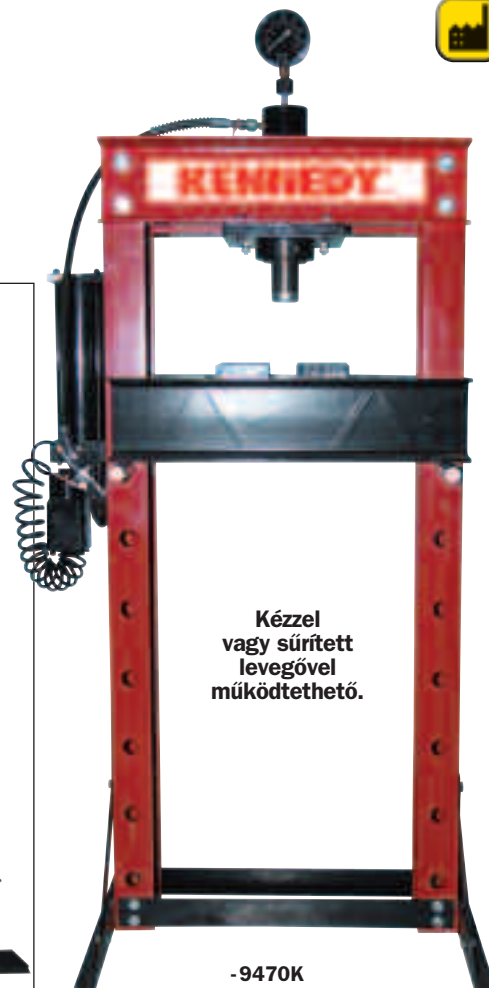
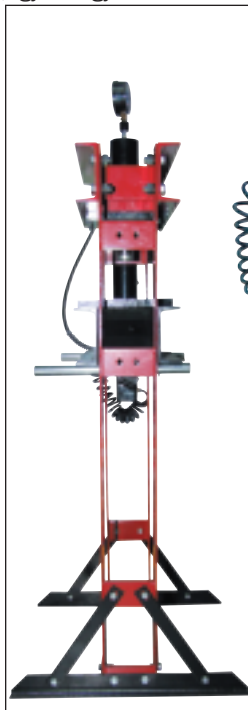

Kézzel
vagy sűrített
levegővel
működtethető.

-9470K

Teherbírás	Munkalap állítható magassága	Rendelési kód KEN-503	Ár Ft/db
20 tonnás	8 fokozat, egyenként 120mm	-9460K	171900
30 tonnás	7 fokozat, egyenként 140mm	-9470K	246900

Tömítésjavító készletek

Megnevezés	Rendelési kód KEN-567	Ár Ft/db
20T présfejhez	-8550K	2140
20T pumpához	-8560K	2140
30T présfejhez	-8570K	2140
30T pumpához	-8580K	2140

Hidraulikus préselőgép

Ideális préseléshez, hajlításhoz és sajtoláshoz. Alkalmos nagy igénybevételű napi használatra iparban és autószerelő műhelyekben. A két merevítőpánttal felszerelt, gyárilag hegesztett acélváz stabilitást biztosít, az állítható munkalap pedig rugalmasságot és kényelmet nyújt. A pumpa és a présfej levehető, így a hidraulika más célra is felhasználható, amíg a préselőgépre nincs szükség. Hidraulikus mérőórával felszerelve.

Teherbírás: 10 tonna.

A hidraulikus préselőgépek ideálisak munkadarabok összeállításához, kiegyenesítéséhez, gyártási műveletekhez, minőségellenőrzéshez, karbantartáshoz, termékteszteléshez, hajlításhoz, alakításhoz, lyukasztáshoz és vágáshoz.

- Típuszám HBPO10.
- Teherbírás 10 tonna.
- Présfej mozgástere 150mm.
- Toldócsavar 60mm.
- Présfej max. távolsága a munkalaptól 300mm.
- Présfej min. távolsága a munkalaptól 90mm.
- Munkalap térköze 140mm.
- Munkalap szélessége 360mm.
- Teljes magasság 895mm.
- Hidraulikus mérőóra Van.
- Súly 47kg.

1 tonna (metrikus) = 1000kg
1 tonna (Egyesült Királyság) = 2240 font (1016kg)

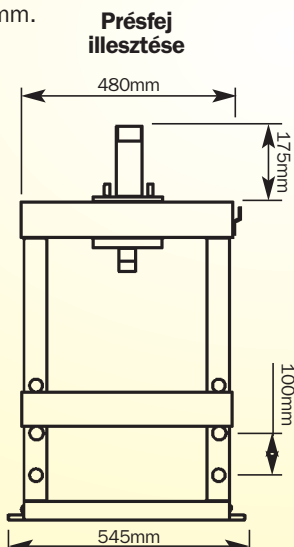
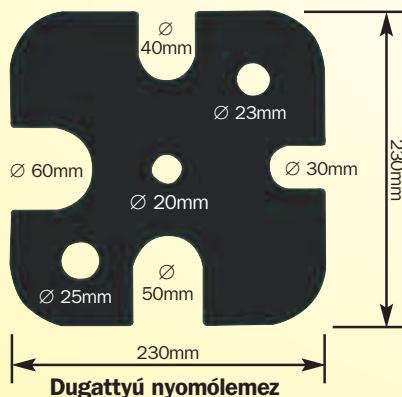

Présfej illesztés

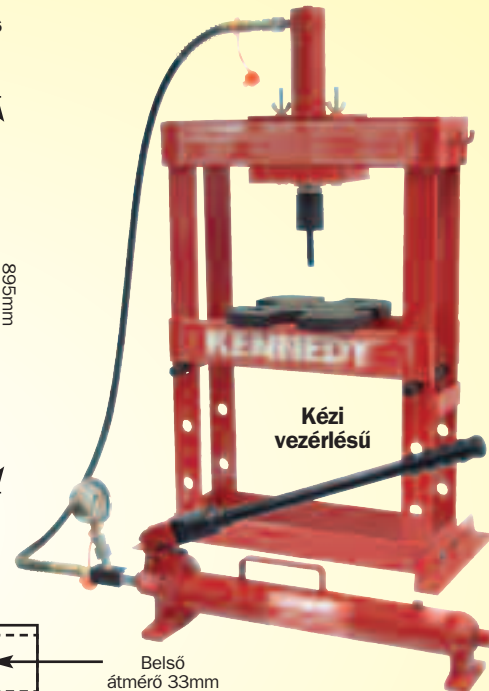
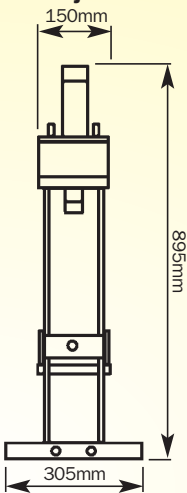

Kézi vezérlésű

Belső átmérő 33mm

Kézi pumpák külön beszerezhetők (KEN503-8820K), lásd 328 oldal.

Típuszám	Teherbírás	Teljes magasság (mm)	Súly /db	Rendelési kód KEN-985	Ár Ft/db
HBPO10	10 tonna	895	47kg	-5000K	157480
Tartozékok		Megnevezés	Súly /db	Rendelési kód KEN-567	Ár Ft/db
Tömítésjavító készlet			10g	-8220K	4680
Nyomásmérő				-5570K	11350
Megnevezés				Rendelési kód KEN-503	Ár Ft/db
Hidraulikus nyomófej				-1530K	31690
Dugattyú nyomólemez				-7290K	17650



Fékpédál kitámasztó

Ötletes szerszám a fékpédál lenyomásához illetve kitámasztásához a karbantartások ideje alatt.

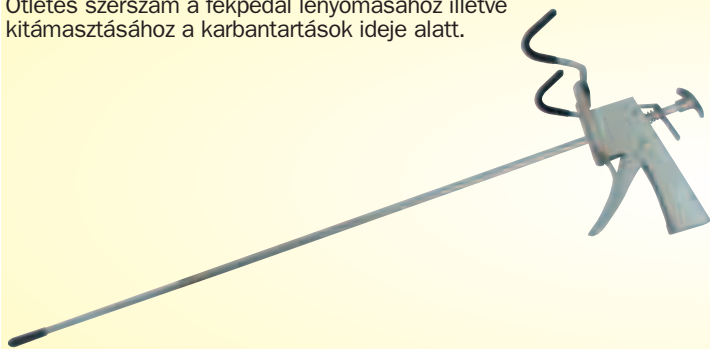

Megnevezés

Rend. szám
KEN-503

Ár
Ft/db
11540

Fékpédál kitámasztó

-1910K

11540

Tömlőszorító készlet

HPS003

Ezek a professzionális szerszámok alkalmasak 11-60 mm átmérőjű rugalmas tömlők elszorítására. Úvegszál erősítésű nejlón kompozitból készült, könnyű és szívós, lekerekített pofával a sérülések elkerülése érdekében.



3
DARABOS

Mérettartomány
11-60mm

Súly
készlet
330g

Rend. szám
KEN-503

Ár
Ft/készlet
8250

Fékcapszegkiütők

Párhuzamos csapszegkiütők a fékpofákat tartó csapszegek eltávolítására. A 6 mm-es csapszegkiütőn vezetőcsap van, mely segíti a tájolást a GM/Vauxhall modelleknél használt csőcsapszegeknél.

Teljes hossz: 165mm.

Átmérő (mm)	Súly/db	Rend. szám KEN-503	Ár Ft/db
5.5	95g	-4910K	2390

Fékszerelő szerszám

A dobfék szerelvényekben található T-hornyos kotyogásgátló rugós alátétek eltávolítására és cseréjére használják. Edzett és megeresztett karbonacél szár és fej oxidált, korrózióálló kivitelben. A lesarkalt és homlyolt fej 16 - 22mm (5/8" - 7/8") átmérőt fog be. Ütésálló, négyszögszelvényű nyél, mely olajosan/zsírosan is biztos fogást nyújt.

Teljes hossz: 152mm (6").



Termék-szám	Súly/db	Rend. szám KEN-503	Ár Ft/db
BST122	110g	-4940K	1890

Fékszerelő szerszám

Olyan gépkocsik javításához tervezték amelyeknél a féksarut szorítókeggyel rögzíti. A szorítókeggyel és szeg eltávolítása vagy beszerelése csupán másodperceket vesz igénybe. Ütésálló, négyszögszelvényű nyél, mely olajosan/zsírosan is biztos fogást nyújt.

Teljes hossz: 200mm (8").

Termék szám	Súly/db	Rend. szám KEN-503	Ár Ft/db
BSC150	165g	-4960K	1890

Fékfolyadék-ellenőrző (Elemmel működik)

Ez a leleményes eszköz felbecsülhetetlen értékű a garázsban, ha a fékfolyadék ellenőrzésére van szükség. Ellenőrzi a fékfolyadék nedvességtartalmát a folyadék elektromos ellenállása révén. Azonnali eredményt mutat a beépített LED jelzőfényrendszerrel. (1 x 1.5V AAA elemmel működik).



Megnevezés	Rend. szám KEN-503	Ár Ft/db
Fékfolyadék-ellenőrző	-1130K	7220

Extra erős tömlőbilincsfogó

Acél pofákkal és PVC bevonatos markolattal amelyen 1/2"-os csatlakozóhely van, nyomatékulcsok részére. Minden típusú CVJ tömlőbilincshez.

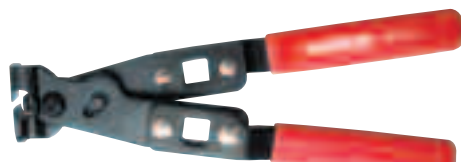

Termék szám	Rend. szám KEN-503	Ár Ft/db
AT4185	-4820K	7110

Fékdugattyú feszítő

Használható 1/2" négyszög meghajtott racsnis szárral és 21 mm-es szorítókulccsal a fékdugattyú visszahúzására, a legtöbb gépkocsi és motorkerékpár típusnál. Edzett acélból gyártva foszfátalt kivitelben, a feszítő lemezek korrózióvédettek.



Termék szám	Súly/db	Rend. szám KEN-503	Ár Ft/db
BCS065	830g	-1900K	9710

Fékpofa kulcs

8 mm-es hatszögkulcs, 140 mm-es szárral a jobb erőátvitelhez. Alkalmas a tárcsafékek tartócsavarjaihoz a legtöbb gépkocsi típusnál. Króm-vanádium acélból készült, korrózióálló foszfátalt kivitelben.



Méret	Súly/db	Rend. szám KEN-503	Ár Ft/db
8mm Hex	245g	-2880K	1240

Rugós tömlőszorító szerszám

Flexibilis fékvezetékek, üzemanyag-vezetékek, vákuumtömlők és más folyadékvezetékek elszorítására, 12 mm-ig. Lehetővé teszi a javítás elvégzését anélkül, hogy a rendszert le kellene üríteni. A csúszo zárógyűrű lehetővé teszi a tömlő teljes vagy részleges elzárását. A lekerekített szorítóélek nem okoznak sérülést a tömlőn. Acél konstrukció krómozott, korrózióálló kivitelben.

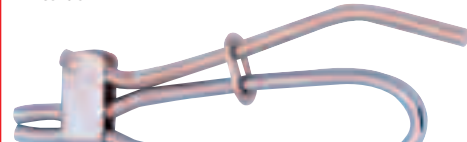

Maximum átmérő	Súly/db	Rend. szám KEN-503	Ár Ft/db
12mm	160g	-2840K	3080

Racsnis tömlőszorító fogó

Flexibilis fékvezetékek, üzemanyag-vezetékek, vákuumtömlők és más folyadékvezetékek elszorítására. Lehetővé teszi a javítás elvégzését anélkül, hogy a rendszert le kellene üríteni. Az erős, rovátkolt pofa élei kiváló szorítóerőt nyújtanak, de nem okoznak sérülést a tömlőn. A finomállítású racsnis mechanika lehetővé teszi a tömlő teljes vagy részleges elzárását. Acél konstrukció krómozott, korrózióálló kivitelben.



Teljes hossz	Súly/db	Rend. szám KEN-503	Ár Ft/db
200mm	295g	-2850K	4560
250mm	435g	-2860K	5330
300mm	565g	-2870K	5960

KÉZISZERSZÁMOK

KENNEDY
QUALITY INDUSTRIAL TOOLING

Pneumatikus fék- és kuplunglégtelenítő

PBB100

1 l-es tartály 1/4" NPT csatlakozóval. 90 - 145 psi (6 - 10 bar) levegőnyomással működik, levegőigénye 180 l/perc, kihúzási sebesség 1.6 l/perc, és (max.) 550mm Hg vákuum. Nem gyúlékony, 0 - 80 C°-os folyadékokkal használható.



Termék szám	Kapacitás (liter)	Súly/db	Rend. szám KEN-503	Ár Ft/db
PBB100	1.0	470g	-1920K	14450

Automata tömlőgyűrű fogó hosszabbítóval

Üzemanyag-, olaj- és vízcsovek kivételéhez és cseréjéhez, alkalmas zárt motorterekben való használatához. A rugalmas, 530 mm-es távot elérő racsnis mechanika lehetővé teszi a befogópofák nyitását és zárását a fogó nyitott helyzetében. A vezeték cseréjekor használható csőszorító bűtyökkel kiegészítve.

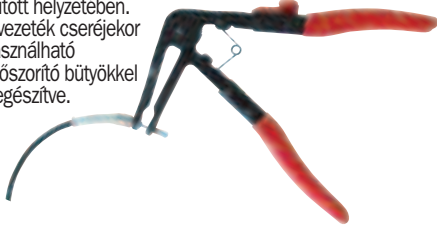

Kapacitás	Súly/db	Rend. szám KEN-503	Ár Ft/db
55mm	575g	-1970K	12380

Elfordítható, racsnis, lapos tömlőbilincs fogó

Lapos tömlőbilincsek le- és felszerelésére. Elforduló fej a tetszőleges szögben történő szorításhoz.



Teljes hossz	Súly/db	Rend. szám KEN-503	Ár Ft/db
215mm	200g	-1960K	5150

Ipari Clic-R fogó (féltengely bilincs fogó)

Acél pofákkal és PVC bevonatos nyéllel. Nyitórugós szerkezet, Clic-R típusú bilincsek oldásához és kötéséhez.

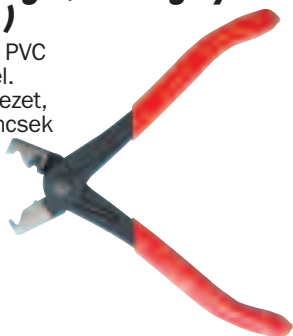

Teljes hossz	Súly/db	Rend. szám KEN-503	Ár Ft/db
260mm	230g	-4810K	6180

Vákuumvizsgáló és féklégtelenítő készlet

Vákuum vizsgáló készlet mely segít hibák azonosításában és lokalizálásában gépkocsiknál, haszongépjárműveknél, motorkerékpároknál. Fröccsöntött műanyag táskában.

A készlet tartalma:

Fémtestű vákuumszivattyú, tartóedény, szállító fedél, tároló fedél, 6 mm belső átmérőjű csövek, adapterek. Féklégtelenítő adapter készlet, gumi harang adapter.

Maximális vákuum: 550mm Hg.

A tartály úrtartalma: 150ml.



Leírás	Rend. szám KEN-503	Ár Ft/készlet
Vákuumvizsgáló és féklégtelenítő készlet	-2720K	23900

Hűtőrendszer és hűtősapka nyomásvizsgáló

Hűtőrendszerek és hűtősapkák nyomásának ellenőrzésére tervezték 35 psi (2.5 bar) nyomásig. Alkalmas a legtöbb személygépkocsihoz és haszongépjárműhöz, beleértve a Mercedes, Ford, Chrysler, Peugeot, Honda, Lexus, Mazda, Suzuki, Toyota, Nissan, Opel, Volkswagen, Saab, Volvo, Audi, Citroën, Fiat és BMW gyártmányokat.

A készlet tartalma:

14 hűtő nyomásmérő sapka a hűtőrendszer esetleges hibáinak (lyukadás) vizsgálatához. Két sapka adapter 2 - 3 és 4 - 5 méretben a hűtősapka kibocsátási nyomásának és szigetelésének ellenőrzésére. Két 14 bar hűtőfolyadék tömlő (5/16" és 3/8") T-adapterrel soros nyomásellenőrzésre. T-adapter a soros nyomásellenőrzés létrehozására. Két 3/4" csőszorító.

Leírás	Rend. szám KEN-503	Ár Ft/készlet
Hűtőrendszer és vízű hűtő nyomásvizsgáló	-0960K	121900



Leg keresettebb

Tárcsafékszerelő készlet

Hátrafejszti a tárcsafék nyomótagját a fékbetét cseréjénél. Professzionális minőség, lehetővé teszi a fékdugattyú könnyű visszatérését a nyomótagba. Alkalmas a legtöbb fékrendszerhez.



Darab/készlet	Rend. szám KEN-503	Ár Ft/készlet
12	-2770K	17900
18	-1890K	21960



Automata tömlőgyűrű fogó hosszabbítóval

Üzemanyag-, olaj- és vízcsovek kivételéhez és cseréjéhez, alkalmas zárt motorterekben való használatához. A rugalmas, 530 mm-es távot elérő racsnis mechanika lehetővé teszi a befogópofák nyitását és zárását a fogó nyitott helyzetében. A vezeték cseréjekor használható csőszorító bűtyökkel kiegészítve.

A rugalmas, 530 mm-es távot elérő racsnis mechanika lehetővé teszi a befogópofák nyitását és zárását a fogó nyitott helyzetében. A vezeték cseréjekor használható csőszorító bűtyökkel kiegészítve.



Leírás	Súly/db	Rend. szám KEN-503	Ár Ft/db
Benzines kompresszió mérő	440g	-1160K	8890

Leg keresettebb

Vákuum- és üzemanyag-szivattyú vizsgáló

Alkalmas a legtöbb járműhöz, személygépkocsikhoz, haszongépjárművekhez, motorkerékpárokhoz. Nagyméretű, könnyen leolvasható kettős kalibrálású (0 - 0.7bar/ 0 - 10psi) színezett skála. Használható a főtengely tömitéseken kétütemű motoroknál. Alkalmas az alábbi hibák kiszűrésére benzinkocsi-motoroknál: gyújtáskihagyás, gyenge/erős keverék, korai/késői gyújtás, elágazó szívócső, porlasztó levegőgyűjtő lyukas. Hibás szeleppvezérlés. Rossz üzemanyag hasznosítás. Porlasztó kiegyenlítés. Üzemanyagszivattyú.



Leírás	Súly/db	Rend. szám KEN-503	Ár Ft/készlet
Vákuum vizsgáló	440g	-1140K	5760

**Szeleprugó
összenyomó**

Állítható szeleprugó összenyomó nagy dízel motorokhoz. Az egyedi kialakítású, közvetlen működésű összenyomó kar jó láthatóságot és könnyű hozzáférést biztosít szűk helyeken is. Erős acélból készült szegecselt kötésekkal és csúszásmentes gumi markolattal.

Műszaki adatok

Adapterek szűk helyekhez:

25mm, 30mm.

Pofa nyitása: min 35mm, max 200mm.

Kinyúlás: 250mm.

**Befogó kapacitás
35 - 200mm**



Befogó kapacitás (mm)	Súly/db	Rend. szám KEN-503	Ár Ft/db
35 - 200mm	2.50kg	-2700K	18900

Szeleprugó összenyomó

Szerelősorokon, szerelőműhelyekben való használatra tervezve. Nikkelezett acél konstrukció, kényelmes fogású PVC markolattal.

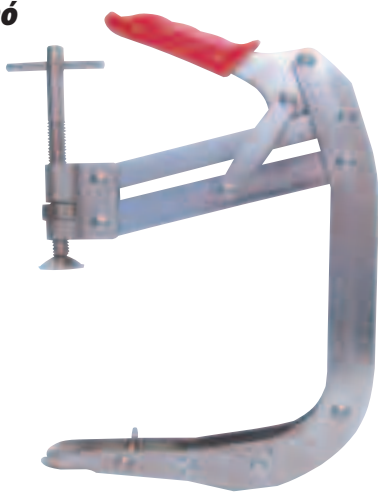

Befogó kapacitás (mm)	Súly/db	Rend. szám KEN-503	Ár Ft/db
75 - 230mm	1.30kg	-2010K	9400

Dugattyúgyűrű összenyomók

Az összenyomó szerszám enyhén összenyomja a dugattyúgyűrűket a helyükre, csökkentve az alkatrészek sérülésének veszélyét a beszerelés során. Kulccsal működtetett racsnis mechanizmus. Megérsztett rugóacélból készült, acél szorítókulccsal.

PRC-540

Személygépkocsikhoz.

Befogó kapacitás: 57 - 125mm (2.25 - 5").

Magasság: 80mm (3.25").

PRC-730

Személygépkocsikhoz és könnyű haszongépjárművekhez.

Befogó kapacitás: 90 - 175mm (3.5 - 7").

Magasság: 100mm (4").

PRC-765

Nehéz tehergépjárművekhez.

Befogó kapacitás: 90 - 175mm (3.5 - 7").

Magasság: 165mm (6.5").



Típus száma	Súly/db	Rend. szám KEN-503	Ár Ft/db
PRC540	260g	-2210K	4990
PRC730	300g	-2240K	5690
PRC765	560g	-2270K	10490

Szeleprugó összenyomó 55-175mm

Állítható szeleprugó összenyomó többszelepes benzin és dízel motorokhoz, mély szelepüléssel.

Univerzális modell egyedi kialakítású kettős karral, párhuzamosan emelő és záró megfordítható pofával/adapterrel, alkalmas általános használatra alul és felülvezérelt motoroknál. Az egyedi kialakítású, közvetlen működésű összenyomó kar jó láthatóságot és könnyű hozzáférést biztosít szűk helyeken is. Erős acélból készült szegecselt kötésekkal és csúszásmentes gumi markolattal.

Műszaki adatok;

Adapterek szűk helyekhez:

25mm, 30mm.

Pofa nyitása: min 55mm, max 175mm.

Kinyúlás: 165mm.

Csomagolási méret:

430 x 205 x 40 mm.

Bruttó súly: 2.2kg.

**Befogó kapacitás
55 - 175 mm**



Befogó kapacitás (mm)	Súly/db	Rend. szám KEN-503	Ár Ft/db
55 - 175mm	2.20kg	-2710K	18900

Dugattyúgyűrű fogó

PRP100

Alkalmas dugattyúgyűrűk gyors be- vagy kiszerezésére.

Önbeálló

rugófesztésű mechanizmus,

mely nikkelezett

acélból készült, biztos fogású

PVC markolattal.

Befogó kapacitás:

50 - 100mm (2" - 4").

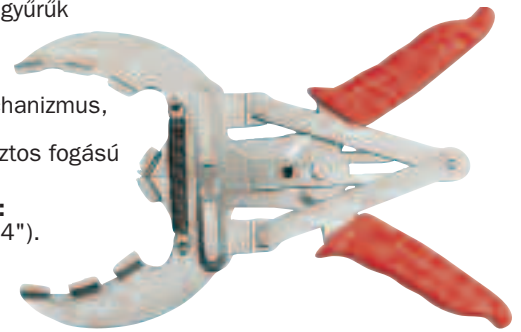

Befogó kapacitás (mm)	Súly/db	Rend. szám KEN-503	Ár Ft/db
50 - 100	250g	-2090K	4890

Szelepszár tömítőgyűrű fogók

Standard hossz

Szelepszár tömítések és alsó szelep rugóvezetők könnyű eltávolítására szűk helyeken, a hengerfej fölött. 250mm teljes hossz, 50mm kinyúlás.



Extra hosszú

Szelepszár tömítések és alsó szelep rugóvezetők könnyű eltávolítására szűk helyeken, a hengerfej fölött. A rovátkolt szorítófelület megkönnyíti a szelepszár tömítés külső átmérőjének megfogását. Acélfogó kettős szegecsrögztetésű fém nyéllel. 270mm teljes hossz, 80mm kinyúlás.



Típus	Rend. szám KEN-503	Ár Ft/db
Standard	-2680K	5150
Extra hosszú	-2690K	6180



Hengerhónoló

Fékhengerek és dugattyúhengerek hónolására 19-68 mm átmérő tartományban. Önbeálló flexibilis tengely és kar szerelvény az egyenletes működéshez bármilyen sebességnél. A hónolás átmérője és nyomása egy egyszerű, kúpos és rugós mechanizmussal állítható. Használható állítható sebességű elektromos vagy levegős fúrókkal, és befogható 3 pofás tokmányokba. Egy készlet finomszemcsés hónolókö tartozék. Tárolási célból a karok háromszögű kapoccsal rögzíthetők, mely hegyes csőrű fogóval vagy csipesszel távolítható el. Csere hónolókö készlet beszerezhető. Kenőanyagként használjunk fékfolyadékot.

Teljes hossz: 200mm.



Hengerhónoló nagy igénybevételre

Fékhengerek és dugattyúhengerek hónolására 51-178 mm átmérő tartományban. Önbeálló flexibilis tengely és kar szerelvény az egyenletes működéshez bármilyen sebességnél. A hónolás átmérője és nyomása egy egyszerű, kúpos és rugós mechanizmussal állítható. Használható állítható sebességű elektromos vagy levegős fúrókkal, és befogható 3 pofás tokmányokba. Egy készlet finomszemcsés hónolókö tartozék. Tárolási célból a karok háromszögű kapoccsal rögzíthetők, mely hegyes csőrű fogóval vagy csipesszel távolítható el. Csere hónolókö készlet beszerezhető. Kenőanyagként használjunk fékfolyadékot.

Teljes hossz: 290mm.



Típus	Súly/ db	Rend. szám KEN-503	Ár Ft/db
3 karos	380g	-2920K	10810
Csere hónolókö készlet - 100 x 9mm - 3 db			
Finom	88g	-2950K	3800
Közepes	93g	-2960K	3800
Durva	97g	-2970K	3800

Típus	Súly/ db	Rend. szám KEN-503	Ár Ft/db
3 karos	105g	-2940K	5070
Csere hónolókö készlet - 29 x 4.5mm - 3 db			
Közepes	83g	-2980K	1760

Hengerhónoló készlet

4 különböző hónolószerszám egy készletben henger furatok széles tartományát lefedve 18 - 89 mm-ig ($1\frac{1}{16}$ " - $3\frac{1}{2}$ ""). A hónolás átmérője és nyomása egy egyszerű, kúpos és rugós mechanizmussal állítható. Önbeálló, flexibilis tengely. Alkalmos gépkocsi fék és kuplung hengerek, valamint motorkerékpár, fűnyíró és kisebb furatú szgk. dugattyúhengerek hónolására/ máztalanítására. Befogható bármilyen 3 pofás tokmányba, használható állítható sebességű fúrókkal.

A készlet tartalma:

Hónolószerszám alaptest,
2 karos szerelvény - 60mm,
3 karos szerelvény - 60mm,
3 karos szerelvény- 50mm.

3 készlet hónoló kö

19 x 4.5mm (x 3),
29 x 4.5mm (x 5),
51 x 7.0mm (x 3).

1. konfiguráció:

Kis dugattyúhengerekhez;
Háromkaros 32 - 89 mm
($1\frac{1}{4}$ " - $3\frac{1}{2}$ "") Használjunk nagy
rugót, nagy háromkaros
szerelvényt, 3 x 2" hónolókövel.

2. konfiguráció:

Nagy fék/kuplung hengerekhez;
Háromkaros 19 - 68mm
($\frac{3}{4}$ " - $2\frac{3}{4}$ "") Használjunk közepes
gyűrűt, kis háromkaros
szerelvényt, 3 x $1\frac{1}{8}$ "
hónolókövel.

3. konfiguráció:

Kis fékhengerekhez; Kétkaros
18 - 64 mm ($1\frac{1}{16}$ " - $2\frac{1}{2}$ "").
Használjunk közepes gyűrűt,
kétkaros szerelvényt, 2 x $1\frac{1}{8}$ "
hónolókövel. (Ez van készre
szerelve a készletben).

4. konfiguráció:

Tárcsafék hengerekhez;
Háromkaros 32 - 89mm
($1\frac{1}{4}$ " - $3\frac{1}{2}$ ""). Használjunk
nagy rugót, nagy háromkaros
szerelvényt 3 x $\frac{3}{4}$ "
hónolókövel.

Csomagolási méret:
215 x 91 x 15mm.



Típus	Súly/ db	Rend. szám KEN-503	Ár Ft/készlet
4 az 1-ben	248g	-2930K	8140

Csere hónoló kö készletek - 3 darabos			
Ho x Szé (mm)	Súly/ készlet	Rend. szám KEN-503	Ár Ft/készlet
19 x 4.5	83g	-2990K	1760
29 x 4.5	89g	-2980K	1760
51 x 7.0	99g	-3000K	2530

NAGYBANI VÁSÁRLÁS ESETÉN EGYEDI ÁRAKKAL ÁLLUNK RENDELKEZÉSÜNKRE

Erős acélkeret porfestett kivitelben. Vinil bevonatú párnázat. Gyorsan átalakítható aláfekvőből ülőkévé. Állítható háttámlával és alkatrész tálcával.



Méretei H x Szé x Mag. (mm)	Súly/ db	Rend. szám KEN-503	Ár Ft/db
1050 x 480 x 100	13.0kg	-7300K	29760

Párnázott aláfekvő

Mind az aláfekvő mind az ülőke váza erős acél, porfestett kivitelben. Vinil bevonatú párnázat és görgők a könnyebb mozgatás érdekében.

Párnázott ülőke

A szerszámok és alkatrészek elhelyezésére alkatrész tálcá szolgál.



Típus	Méret Hossz x Szé x Mag. (mm)	Súly/ db	Rend. szám KEN-503	Ár Ft/db
Aláfekvő	1050 x 480 x 100	7.00kg	-7320K	17680
Ülőke	365 x 355 x 355	3.50kg	-7340K	11320

Aláfekvő mágneses tálcákkal

KMC01
Erősített műanyagból gyártott tartós, erős és könnyű aláfekvő. Alacsony profil, kontúros kialakítású kényelmes fekvőfelület, minkét oldalon kivehető mágnesestálcákkal. Párnázott fejtámasz. 6db 75mm PVC bevonatos görgő.

Kapacitás: : 113kg (250lbs).
Méret (L x W x H):
1020 x 475 x 120mm.
Súly: 5kg.



Típus	Méret Hossz x Szé x Mag. (mm)	Súly/ db	Rend. szám KEN-503	Ár Ft/db
Aláfekvő	1020 x 475 x 120	5.00kg	-7420K	18950

SENATOR Műanyag aláfekvő

Tartós, könnyű fröccsöntött műanyagból készült aláfekvő. Ideális autószerelő műhelyekbe. Párnázott fejtámasz 4 darab 50mm-es polipropilén görgővel.

Kapacitás: 127kg (280lbs).
Méret: 910(H) x 405(Szé) x 105(M)mm.
Súly: 3kg.



Típus	Méret Hossz x Szé x Mag. (mm)	Súly/ db	Rend. szám SEN-503	Ár Ft/db
Aláfekvő	910 x 405 x 105	3.00kg	-7378K	8780

KÉZISZERSZÁMOK

KENNEDY **30+ 7 LED Újratölthető lámpa - 230V**

37 szuperfényes LED. Használható vizsgálólámpaként vagy spotlámpaként. IP44 védetségű fokozat. Két mágnes és egy 360°-ban elforgatható függesztő kampó biztosítja, hogy ne kelljen kézben tartani munka közben. A lámpa alsó negyede elforgatható 180°-ban, hogy állványként szolgáljon. AC/DC hálózati töltővel és 12V DC autóban használható adapterrel. 7.2V (800mAh) Lithium-Ion akkumulátor. Teljes töltéssel, a főlámpa 4 órán át használható, míg spotlámpaként 20 órán át lehet használni.

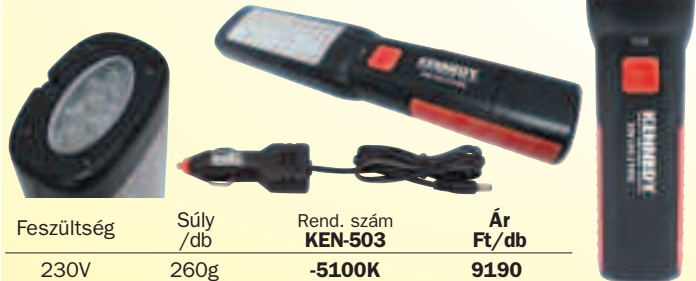

Feszültség	Súly /db	Rend. szám KEN-503	Ár Ft/db
230V	260g	-5100K	9190

24 LED munkalámpa

LWL024

24 szuperfényes LED. Mágneses talp. Puha tapintású, tartós műanyagból. 360° forgatható akasztó. 3x AA elem, tartozék, 4 - 5 órás munkát tesz lehetővé.

IP20 védelem

Hossz: 208mm.



Típus	Súly /db	Rend. szám KEN-503	Ár Ft/db
3x AA Batteries	260g	-5110K	2530

Hálózatról üzemelő LED vizsgáló lámpa

Tartós és robusztus konstrukció gumírozott markolattal és zárókupakkal, melyhez forgó függesztő kampó csatlakozik. Ideális szerelőknakban és más, gyengén megvilágított munkaterületeken. Nem gurulós hatszög alak, ki/be kapcsoló a markolaton.

Újratölthető: Teljes töltés esetén 3.5 óra folyamatos működés.

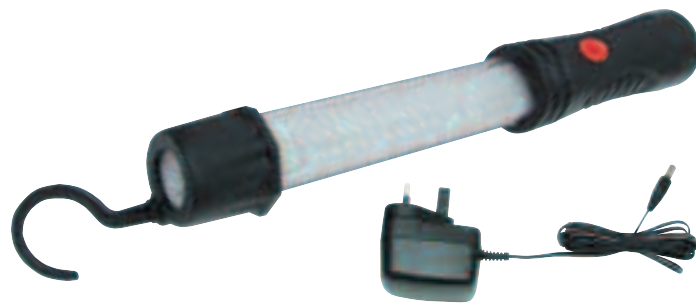

Típus	Rend.szám KEN-503	Ár Ft/db
Újratölthető	-5080K	21500

EDISON Újratölthető lámpa

Ideális autószerelő műhelyekben, építőiparban és más gyengén megvilágított környezetben. 30db LED által biztosított folyamatos nagy fénykimenet állítható fényerővel és opcionális villogó üzemmóddal. Függetlenül is felállítható. Nagy teljesítményű lítium-ion polimer akkumulátorral, mely indukciós töltési technológiával 6 óra üzemidőt biztosít teljes töltéssel. Alacsony töltés kijelző. Falra vagy munkapadra szerelhető töltő 1.9 m-es hálózati kábellel. * Robusztus gumi és polikarbonát ház szigetelt kapcsolóval és forgó függesztő kampóval.

Víz-, olaj- és porálló, IP68 minősítésű, tartós és megbízható lámpa. Ideális eszköz szerelőműhelyekben, építőiparban stb.

*A felszereléshez szükséges csavarokat és tipliket külön kell beszerezni.

IP68 minősítésű



Típus	Rend. szám EDI-904	Ár Ft/db
Újratölthető lámpa	-1100K	28710

Mechanikai sztetoszkóp

Professzionális sztetoszkóp zajok forrásainak gyors és könnyű meghatározására motoroknál, csapágyaknál és más mozgó járműalkatrészeknél. Egészségügyi minőségű PVC és gumialkatrészek a jobb hangmeghatározáshoz, műanyag fülilleszték a külső zaj minimalizálására. Alumíniumötvözet érzékelő a zajok pontos lokalizálásához. Gumi tölcser a vákuum- és nyomásáramlás ellenőrzéséhez. Hasznos eszköz karburátorok szinkronizálására, műszerfal- zörgés megkeresésére, szokatlan rezgések pontos lokalizálására. Útésálló.



Termék-szám	Rend. szám KEN-503	Ár Ft/db
MSC110	-2740K	4690

Műhelylámpa

Professzionális műhelylámpa erős gumírozott fogantyúval, drót védőraccsal és akasztóval, valamint 4.8m kábellel. Csavaros (ES) típusú égővel használható (az égő nem tartozék).



4.8m KÁBEL

Feszültség	Súly /db	Rend. szám KEN-503	Ár Ft/db
240V	995g	-5380K	4700

SENATOR
QUALITY TOOLING

Műhely-lámpa

Műhelylámpa műanyag védőraccsal és akasztóval, valamint 4.8m kábellel. Csavaros (ES) típusú égővel használható (az égő nem tartozék)



4.8m KÁBEL

Feszültség	Súly /db	Rend. szám SEN-503	Ár Ft/db
240V	720g	-5370K	3680

Nagy öntöttvas talplemez acél hengerköpennyel és állítható, rovátkolt ülékkel. Túlterhelés ellen védő biztonsági szelep. Két darabból álló pumpálókar, mely a leeresztést is működteti. Használjuk szilárd felületen, ne dolgozzunk addig a jármű alatt míg az más támasszal pl. emelőbakkal nincs biztosítva. A B234, B337 és B541 típusok ütészálló fröccsöntött műanyag hordtáskában kerülnek forgalomba.

GS és TÜV bevizsgálással.

Mindegyik típushoz tartalék tömítést adunk.



Erős, műanyag tárolódobozban

Típus-szám	Max terh. (tonna)	Mag. (mm) Min. - Max.	Max ülék állítás	Súly/ db	Rend. szám KEN-503	Ár Ft/db
B234	2	181 - 345	48mm	3.00kg	-5820K	7490
B337	3	194 - 372	60mm	3.75kg	-5840K	8780
B541	5	216 - 416	70mm	4.90kg	-5860K	10050
B845	8	230 - 457	80mm	5.75kg	-5690K	15900
B1246	12	230 - 465	80mm	7.50kg	-5710K	21500
B1546	15	230 - 460	80mm	8.50kg	-5730K	25310
B2045	20	242 - 452	60mm	11.0kg	-5750K	27610

2.5 tonnás alacsony profilú krokodil emelő

QLT450

Alumíniumból és könnyű acélból készül. Alacsony profiljának köszönhetően, ideális bármely típusú gépkocsizhoz, beleértve a sport- és versenykocsikat, és lengőkerekei segítségével könnyen behelyezhető az autók alá. Hosszú, kétrészes pumpanyél kényelmes fogású gumirozással a gyors emeléshez/süllyesztéshez.

ÚJ

GYORS EMELŐ

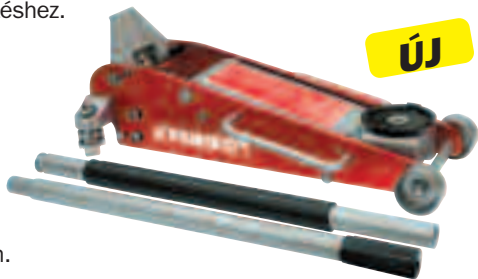

Méreték
685 x 345 x 180mm.

Típus szám	Max Teherbírás	Mag. (mm) Min. - Max.	Súly/ db	Rend. szám KEN-503	Ár Ft/db
QLT450	2500kg	100 - 460	28.5kg	-6540K	52440

2 tonnás alacsony profilú mély benyúlású krokodil emelő

Az alacsony profilú krokodil emelő erős, robusztus acélváza stabilitást nyújt terhelés alatt. Alacsony belépési magasság. Fix és lengő görgők a járművek alatti könnyebb pozicionáláshoz. Lábpedál a gyors emeléshez. Hosszú, egyrészes pumpanyél kényelmes fogású gumirozással. Biztonsági védőszelep túlterhelés ellen. Praktikus szerszámtartó tálcával és gumi nyeregborítással. Sima, kemény felületen kell használni.

SOHA NE dolgozzon megemelt jármű alatt hogyha az nincs alátámasztva, például emelőbakkal.

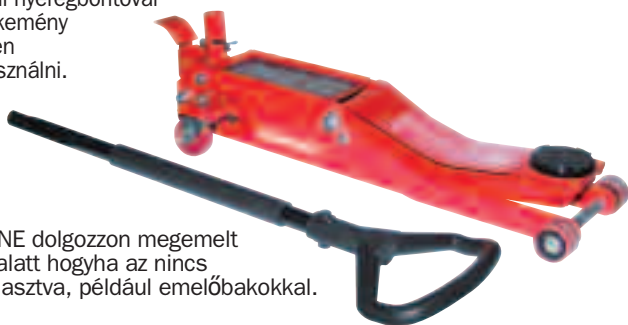

Típus szám	Max Teherbírás	Mag. (mm) Min. - Max.	Súly/ db	Rend. szám KEN-503	Ár Ft/db
T510L	2000kg	76 - 510	42kg	-6570K	95310
T525L	3000kg	140 - 525	50kg	-6580K	122990

Palackemelő

Nagy teherbírású 50t palackemelő

A B5048 modell gépi kovácsolt/öntött acél talpból és hengeres házból áll. Nyomáshatároló szeleppel felszerelve. A három darabból álló „pumpáló” kar működteti a hidraulikus leeresztést. A szilárd, vízszintes felszínen használja, ne dolgozzon a gépjármű alatt, amíg más eszközzel, pl. tengelykitámasztóval nincs alátámasztva.



Típus szám	Max Teherbírás	Mag. (mm) Min. - Max.	Súly/ db	Rend. szám KEN-503	Ár Ft/db
B3047	30	285 - 475	23.0kg	-5770K	49500
B5048	50	300 - 480	34.0kg	-5790K	59680

2 tonnás alacsony profilú szervíz krokodil emelő

Az alacsony profilú krokodil emelő erős, robusztus acélváza stabilitást nyújt terhelés alatt. Alacsony belépési magasság. Fix és lengő görgők a járművek alatti könnyebb pozicionáláshoz. Hosszú, kétrészes pumpanyél kényelmes fogású gumirozással a gyors emeléshez/süllyesztéshez. Biztonsági védőszelep túlterhelés ellen. Sima, kemény felületen kell használni. **SOHA NE** dolgozzon megemelt jármű alatt hogyha az nincs alátámasztva, például emelőbakkal.



2 Tonna

2.5 Tonna

Méreték:
T5359: 610 x 275 x 155mm
T525L: 640 x 345 x 175mm

Típus szám	Max Teherbírás	Mag. (mm) Min. - Max.	Súly/ db	Rend. szám KEN-503	Ár Ft/db
T5359	2000kg	89 - 359	14.5kg	-6520K	18950
T450L	2500kg	85 - 450	34.0kg	-6530K	54590

Léggumpás krokodil emelő -20/40T 2 fokozatú

Nehéz gépjárművek, pl. tehergépkocsik stb. emeléséhez. A masszív acélvázaz ipari léggumpás emelő "T" alakú rudas nyéllel, beépített légszabályozó szeleppel és két toldóval van felszerelve, melyekkel növelhető az emelési magasság. Használatra 8 - 12 bar (116 - 174psi) légnomást és 105 liter/perc (3.7cfm) adagolást igényel.

JTA2040

Légnomás: 8 - 12bar (116 - 174psi).
Levegőfogyasztás: 105 liter/perc (3.7cfm).

Teherbírás: 20T/40T.

Alapmagasság: 210mm.

Emelési magasság: 40T - 433mm, 20T - 520mm.

Légbemeneti csatlakozó: 1/4"NTP.
(normál hőmérséklet és nyomás).



Típus szám	Max Teherbírás	Mag. (mm) Min. - Max.	Súly/ db	Rend. szám KEN-503	Ár Ft/db
JTA2040	40T	210 - 520	74kg	-7120K	298930



3 tonnás gyors krokodil emelő

3 t kapacitás. Együtemű gyorsemelő lábpedál, a legmagasabb emelési pontba emeli az ülékét. Erős acél konstrukció. 1 m-es, két darabból álló nyél. 120mm átmérőjű ülék. Biztonsági védőszelő túlterhelés ellen. Reteszelő és leeresztő mechanizmus. Erős hátsó lengőgörgők.

Max. terhelés: 3 000kg.
Min. magasság: 145mm.
Max. magasság: 490mm.



Kapacitás	Súly/ db	Rend. szám KEN-503	Ár Ft/db
3 tonna	39.5kg	-7100K	71020

Csavarorsós emelő

Erős acél konstrukció gumi ülékkel, mely erős szorítást biztosít és megakadályozza az emelési pont sérülését. Járművek biztonságos emelésére. Könnyen használható, összehárva kis helyen elfér. Emelési magasság tartomány: 88 - 383mm. 1 tonna biztonságos üzemi terhelés. Széles alaplemez a nagyobb stabilitásért.



Alaplemez mérete: 150 x 90mm.
Orsómenet: 12.5mm x 2.5mm.

Típus-szám	Kapacitás	Súly/ db	Rend. szám KEN-503	Ár Ft/db
KSJ010	1 tonna	2.80kg	-5920K	6180

Racsnis emelőbak

Emelővel megemelt járművek vagy berendezések biztonsági alátámasztására. Piros zománccfesték bevonattal. 10 állású racsnis szerkezet mely emelőskor automatikusan zár. **Párban kapható.**

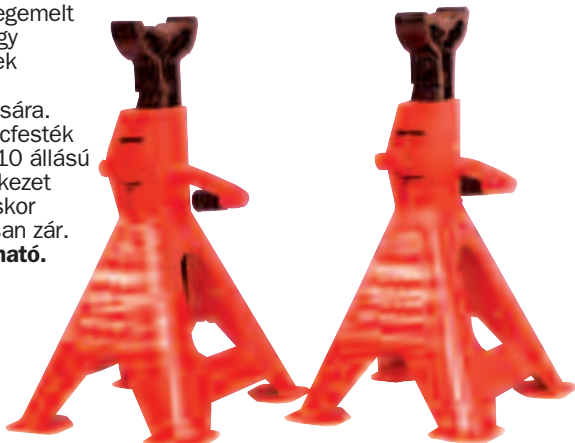

Kapacitás	Kapacitás/ bak	Min. - Max. magasság	Rend. szám KEN-503	Ár Ft/pár
4 tonna (4000kg)	2T	265-418mm	-5520K	12700
6 tonna (6000kg)	3T	280-420mm	-5530K	15100
12 tonna (12000kg)	6T	390-608mm	-5560K	31790

Krokodil emelők

Az erős acélváz stabilitást nyújt terhelés alatt. Fix és lengő görgők a járművek alatti könnyebb pozicionáláshoz. Hosszú, egyrészes pumpanyél kényelmes fogású gumirozással a gyors emeléshez/süllyesztéshez. Biztonsági védőszelő túlterhelés ellen. Hordfogantyú. **GS és TÜV bevizsgálással.**

T238
Típus: házzal.
Méretei: 525 x 225 x 145mm.

T2.249
Típus: házzal.
Méretei: 695 x 344 x 180mm.

T280
Típus: hosszú.
Méretei: 1150 x 360 x 210mm.



Típus-szám	Max Teherbírás	Mag. (mm) Min. - Max.	Súly/ db	Rend. szám KEN-503	Ár Ft/db
T238	2000kg	130 - 380	12.0kg	-6320K	17550
T2.249	2250kg	145 - 495	36.5kg	-6350K	41630
T280	2000kg	140 - 800	58.0kg	-6920K	100400
HTJ03	3000kg	150 - 490	36.5kg	-6360K	48540

Alkatrészek

Leírás	Súly/ db	Rend. szám KEN-567	Ár Ft/db
Torziós rugó T280-hoz	49g	-7880K	950
Torziós rugó T2.249-hoz	49g	-7860K	830
Tömítésjav.klt. T238-hoz	7g	-8160K	950
Tömítésjav.klt. T2.249-hoz	4g	-8180K	1240



Hidraulikus kocsis emelők - 2 és 3 tonnás

Stabilitást nyújtó acélváz, forgógörgők a könnyebb pozicionáláshoz és egyrészes nyél gumimarkolattal a kivételes kényelemhez. Biztonsági túlterhelésvédő szeleppel, külön leeresztő mechanizmussal és beépített hordfogantyúval.



Típus-szám	Max Teherbírás	Mag. (mm) Min. - Max.	Súly/ db	Rend. szám SEN-503	Ár Ft/db
STJ330	2000kg	135 - 330	8.50kg	-6320K	12290
STJ410	3000kg	130 - 410	15.84kg	-6360K	26750

Leírás	Súly/ db	Rend. szám SEN-567	Ár Ft/db
Tömítésjav.klt. STJ330	7g	-0510K	1490
Tömítésjav.klt. STJ410	4g	-0500K	1490



Nagy teherbírású acélból készült, így alkalmas erős igénybevételre, a nagy átmérőjű nyereg biztonságos tartást biztosít az alátámasztási ponton. Extra hosszú kar biztosítja a nagyobb gépjárművekhez való könnyű hozzáférést, amely három helyzetben dönthető és zárható egy fogantyús biztonsági kapcsolóval a teher véletlen leengedésének megelőzése érdekében. A karral összekapcsolt lábemelő pumpa és finombeállító biztosítja az optimális magasság beállítását. Az automatikus biztonsági túlterhelésvédelem és a hátsó láblemez révén könnyen irányítható.



Típus-szám	Max. terhelés (kg/Tonna)	Min. mag. (mm)	Max mag. (mm)	Nyereg Ø (mm)	Kar db (mm)	Kar hossza (mm)	Váz hossza (mm)	Váz szél. (mm)	Váz mag. (mm)	Nettó súly (kg)
T556	5,000/5	150	560	130	1	1,200	1,420	370	200	95.0
T1056	10,000/10	160	560	150	1	1,200	1,555	490	255	145.0

1 tonna (metrikus) = 1000kg.

1 tonna (Egyesült Királyság) = 1016kg (2240 font).

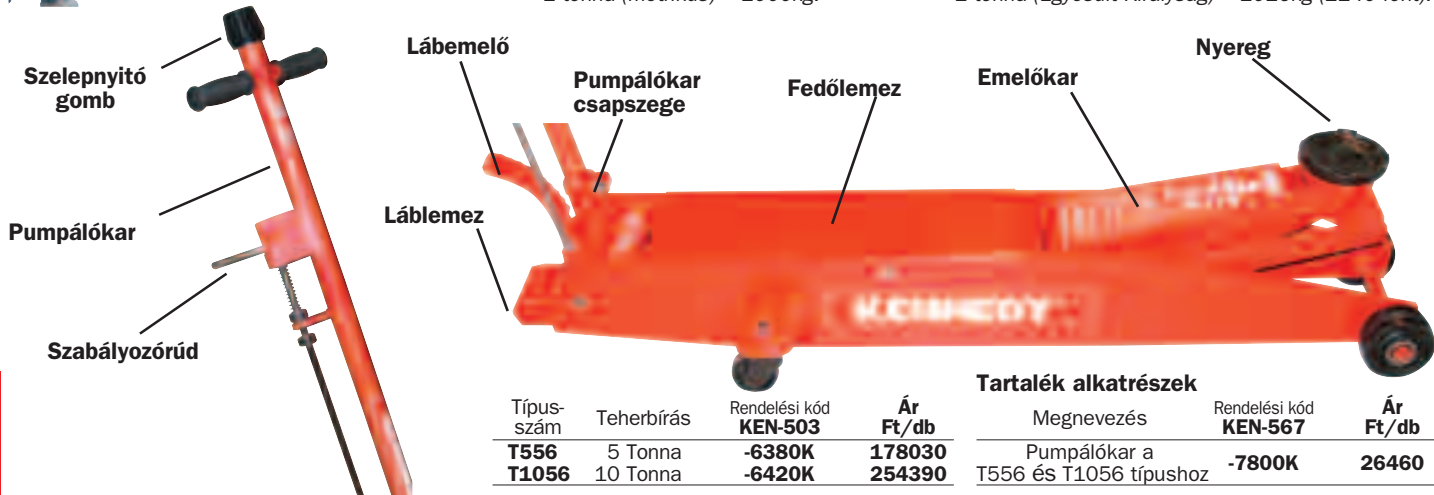

Típus-szám	Teherbírás	Rendelési kód	Ár Ft/db
T556	5 Tonna	-6380K	178030
T1056	10 Tonna	-6420K	254390

Tartalék alkatrészek		
Megnevezés	Rendelési kód	Ár Ft/db
Pumpálókar a T556 és T1056 típusúhoz	-7800K	26460

KÉZISZERSZÁMOK

Motortartó gerenda 500kg

Motorok alátámasztásához és pontos pozicionálásához karbantartás során, valamint hajtóműszekrény és erőátviteli berendezések eltávolításához. Teherbírás: 500kg (1/2 tonna). Állítható szélesség a különböző méretű motorterek áthidalásához. Puha gumitalpak a karosszéria megővéséhez. 92cm hosszú láncsal felszerelve. A támasztólábak dönthetők.

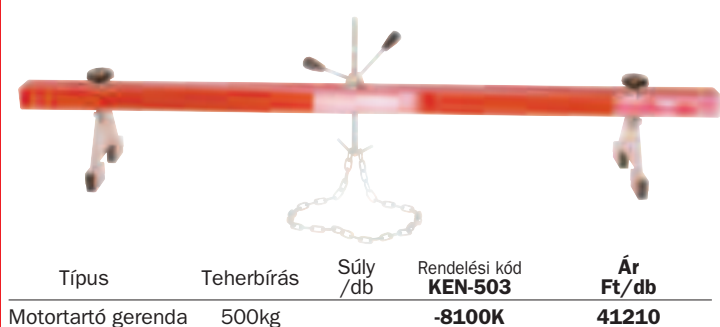

Teleszkópos hajtómű emelő

Ideális személygépkocsik és kis haszonjárművek hajtóműveinek ki- és beszereléséhez. Állítható univerzális forgó ülék állítható sarokkonzolokkal és biztonsági láncokkal. A lábműködtetésű pumpa és leeresztő szelep lehetővé teszi a kényelmes munkavégzést. Széles talp négy darab 75 mm-es csapágyazott lengő görgővel, mely nagyfokú stabilitást és könnyű irányítást biztosít. Teleszkópos krómozott dugattyú. 875mm-ről 1800mm-re emel.

Tartalom	TTJ500
Kapacitás	1/2 tonna
Dugattyú kinyúlása	2
Min. ülékmagasság	875mm
Max. ülékmagasság	1800mm
Ülék mérete	680 x 810mm
Lánc hossza	95mm
Ülék döntés előre	24"
Ülék döntés hátra	19"
Ülék döntés oldalra	±20"
Ülék visszatérítő súly	15.8kg (35lbs)
Talp	695 x 805mm
Súly	68.5kg

Típus-szám	Rend. szám	Ár Ft/db
TTJ500	-7160K	203490

Leírás	Rend. szám	Ár Ft/db
Tömítésjavító készlet	-8210K	8250

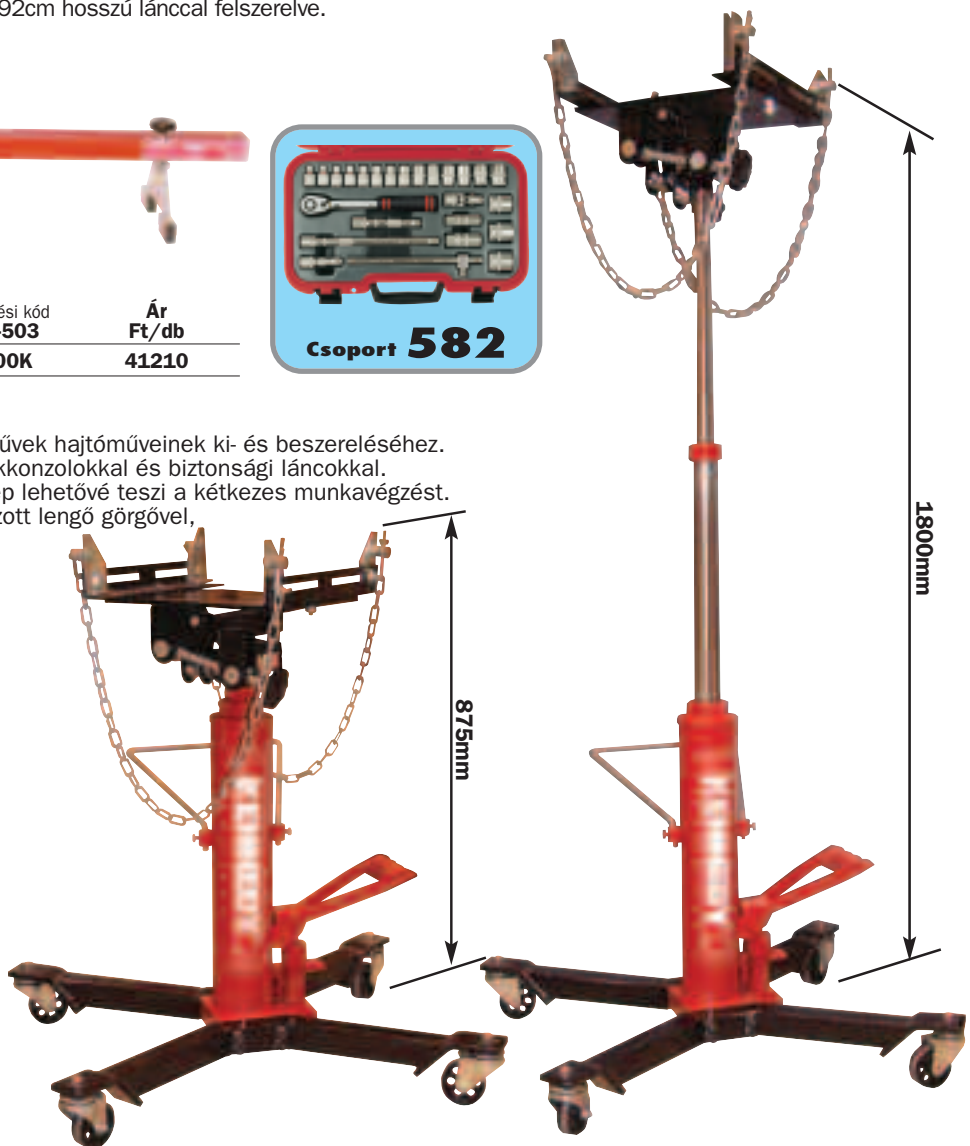

GARÁZSIPAR - ANYAVÁGÓK, OLAJSZŰRŐ SZERELŐ KULCSOK ÉS ALKATRÉSZMOSÓK



Hidraulikus anyavágó készlet

HN5100

A hidraulikus dugattyú max. 10 t közvetlen csavarodásmentes nyomóerőt biztosít, mely sokkal hatékonyabb és stabilabb mint egy mechanikai nyomócsavar. A végig menetes alaptest gyors és könnyű magasság állítási lehetőséget biztosít. Az anyavágók karbonacélból készültek.

A készlet tartalma:

- 1x hidraulikus dugattyú.
- 1x anyavágó 10 mm átmérőhöz.
- 1x anyavágó 13 mm átmérőhöz.
- 1x anyavágó 16 mm átmérőhöz.
- 1x anyavágó 19 mm átmérőhöz.
- 1x anyavágó 25 mm átmérőhöz.
- 1x menetes csatlakozó hüvely.
- 1x olaj palack.



8 DARABOS

Anyavágók

Süllyesztékben kovácsolt, edzett és megeresztett acélból készült. Megszorult/sérült csavaranyák eltávolítására alkalmas.

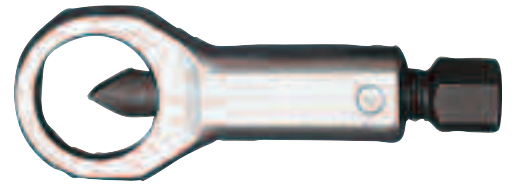

Termék-szám	Kapacitás (mm/colos)	Súly/db	Rend. szám KEN-503	Ár Ft/db
1	9 - 12 (3/8" - 1/2")	90g	-4090K	3080
2	12 - 16 (1/2" - 5/8")	170g	-4160K	3390
3	16 - 22 (5/8" - 7/8")	350g	-4220K	3910
4	22 - 27 (7/8" - 1 1/16")	600g	-4270K	5970

Készlet

Fröccsöntött műanyag hordtáskában. Mérettartomány: 9 - 27mm (3/8" - 1 1/16").

4 DARABOS



Darabszám	Súly/db	Rend. szám KEN-503	Ár Ft/készlet
4	1.40kg	-4290K	16510



Termékszám	Súly/db	Rend. szám KEN-503	Ár Ft/készlet
HNS100	4.45kg	-4300K	82620

Alkatrészmosók

Garázsiparban, műhelyekben, ipari alkalmazásoknál használják alkatrészek zsírtalanítására. Az újrakeringetett tisztítófolyadék szűrőn halad át mielőtt bejut a szivattyúba, majd a munkadarabra irányítják. Flexibilis krómozott fém nyomótömlő. Erős, nem hegesztett egy darabból álló tartály. Teljesen zárt elektromos nejlonszivattyú. Az önzáró fedél tűz esetén lezáródik. Három rétegű zománcozott kivétel. Bármelyik általános zsírtalanítószerrel használható. A polc segítségével távol tarthatjuk az alkatrészeket a zsírtalanító folyadékoktól amíg vizsgáljuk őket vagy amíg száradnak. 3 csapos csatlakozó dugóval és 1.6 m-es kábellel szerelve.

PWB013 - Asztali

Minimális oldószer kapacitás 9 liter. Maximális oldószer kapacitás 13 liter. Gumi lábak. 240V.

- Teljes méret:** 470 x 340 x 250mm.
- Tartály mérete:** 400 x 310 x 230mm.
- Névleges teljesítmény:** 25W.
- Névleges áramfelvétel:** 0.3A.
- Feszültség:** 240V.



PWF050 - Állványos

Minimális oldószer kapacitás 40 liter. Maximális oldószer kapacitás 50 liter. Leeresztőszelep a karbantartáshoz. Eltávolítható alkatrésztartó kosár. Beépített cserélhető szűrő. Tartalék szűrő.

- Teljes méret:** 800 x 550 x 890mm.
- Tartály mérete:** 725 x 490 x 270mm.
- Munkaterület magassága:** 750mm.
- Névleges teljesítmény:** 25W.
- Névleges áramfelvétel:** 0.3A.
- Feszültség:** 240V.



Alkatrészek

Leírás	Rend. szám KEN-567	Ár Ft/db
Rugalmas tömlő PWB013	-6050K	2050
Rugalmas tömlő PWF050	-6060K	2770
Szűrő PWB013-hoz	-8600K	280
Szűrő PWF050-hoz	-8640K	280
Pumpa PWF050/PWB013-hoz	-8700K	7610



Típus-szám	Súly/db	Rend. szám KEN-503	Ár Ft/db
PWB013	6.50kg	-8600K	30410

Termék szám	Súly/db	Rend. szám KEN-503	Ár Ft/db
PWF050	31.0kg	-8640K	60450

NAGYBANI VÁSÁRLÁS ESETÉN EGYEDI ÁRAKKAL ÁLLUNK RENDELKEZÉSÜNKRE

Áraink az áfát nem tartalmazzák. © 2016

DPK017

Kiváló minőségű, 3/8"-os csatlakozású dugókulcsok teljes készlete olajleeresztő csavarokhoz, csavarhajtó karral. Szatén felületű króm-vanádium ötvözetből készült.

Tartalom: négyszögdugókulcs: 7mm, 8mm (5/16"), 9mm, (3/8"), 10mm, 11mm, 12mm és 13mm; négyszög-anya 10mm; dugókulcs 8, 9, 10, 12, 14 és 17mm; háromszögletű csavar 10mm; csavar hajtókar.

**17
DARABOS**



Termék száma	darab-szám	Rend. szám KEN-503	Ár Ft/készlet
DPK017	17	-1720K	11540

Olajszűrőleszedő kupa-kulcskészlet

Selyemfény polírozású, króm-vanádium acélból gyártott kulcsok. 3/8" vagy 1/2" négyszög meghajtóval. Opel, Mercedes és Volkswagen autókban található, papír olajszűrők leszedéséhez használható.

Tartalom: 24, 27, 30, 32, 36, 38mm és 1/2" - 3/8" átalakító.



**7
DARABOS**



Átmérő (mm)	Súly/ db	Rend. szám KEN-503	Ár Ft/készlet
60 - 140	430g	-1790K	11900

Szijas olajszűrő-leszedő

Körszelvényű és szabálytalan alakú munkadarabok, csövek stb. megfogására. Ideális eszköz olajszűrők, hűtősapkák leszedéséhez.

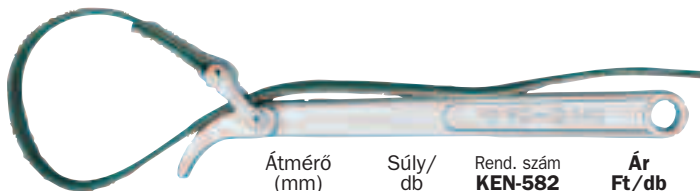

Átmérő (mm)	Súly/ db	Rend. szám KEN-582	Ár Ft/db
60 - 140	280g	-9500K	5770

Láncos olajszűrő-leszedő

Körszelvényű és szabálytalan alakú munkadarabok, csövek stb. megfogására. Ideális eszköz olajszűrők, hűtősapkák leszedéséhez.

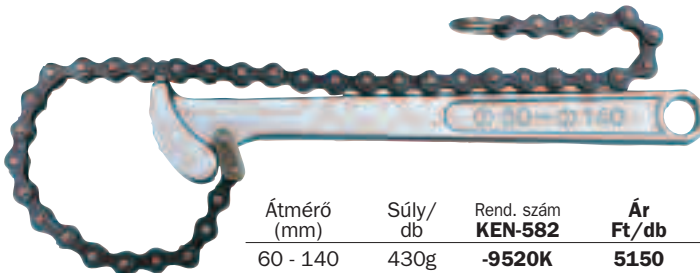

Átmérő (mm)	Súly/ db	Rend. szám KEN-582	Ár Ft/db
60 - 140	430g	-9520K	5150

Olajszűrőfogó

Edzett és megeresztett króm-vanádium acélból gyártva, feketített, korrózióálló kivitelben, vinil markolattal. Három állású szorítópofa fogazott szorítófelülettel, mely által az olajszűrő leszedése/beszerelése minimális erőfeszítést igényel.

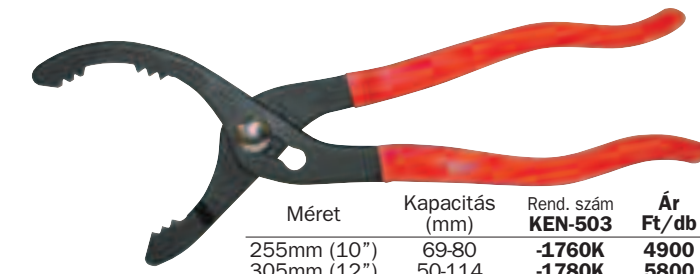

Méret	Kapacitás (mm)	Rend. szám KEN-503	Ár Ft/db
255mm (10")	69-80	-1760K	4900
305mm (12")	50-114	-1780K	5800

Háromkörmös olajszűrő-leszedő kulcs

Használható racsnis hajtószárral, hosszabbítószárral, flexibilis hajtószárral stb. 3/8" négyszög meghajtóval és hatszög átalakítóval, vagy 19mm/ 3/4" AF szorítókulccsal vagy dugókulccsal. Acél konstrukció krómbevonattal, a szorítókörmökön mart fogazással.



Befogási tartomány	Súly/ db	Rend. szám KEN-503	Ár Ft/db
60 - 120mm	600g	-1800K	6900

SENATOR
QUALITY TOOLING **Olajszűrő-leszedő**

Csuklós olajszűrő-leszedő forgatható szorítóval. Ideális nehezen elérhető olajszűrőkhöz.

Befogási tartomány: 75 - 110mm.

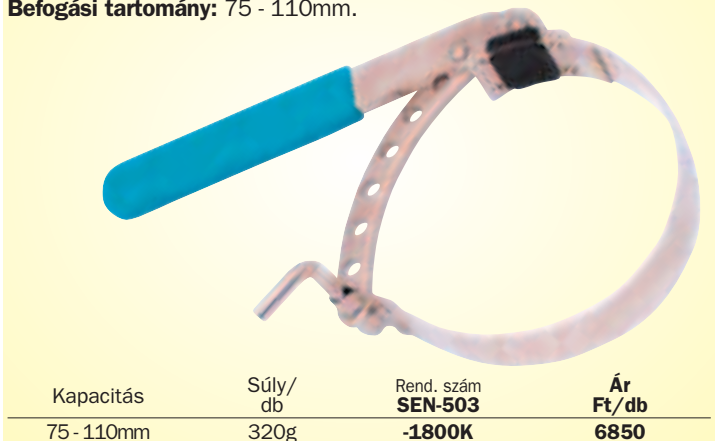

Kapacitás	Súly/ db	Rend. szám SEN-503	Ár Ft/db
75 - 110mm	320g	-1800K	6850

KENNEDY
QUALITY INDUSTRIAL TOOLING

**Mechanikus lehúzók -
2 karos**

Ipari lehúzó, megfordítható, kétvégű, állítható fogaskerekek, csapágygyűrűk, csapágyak, görgők és lánckerekek hajtótengelyekről való eltávolítására. 75, 100, 150 és 200mm-es befogással. Kétvégű, állítható, megfordítható lehúzókarok belső és külső alkalmazásra.

Lehúzó választás

Lehetőség szerint inkább háromkaros lehúzót használjunk, jobb teherelosztást biztosít, így az alkatrész eltávolítása könnyebb és biztonságosabb. Határozzuk meg hogy az adott alkatrész eltávolításához milyen befogás (az alkatrész átmérője) és milyen kinyúlás (az alkatrész mélysége) szükséges.



Termék-szám	Befogás (mm)	Kinyúlás (mm)	Menet-hossz	Rend. szám KEN-503	Ár Ft/db
MP275	40 - 75	60	125	-3030K	6340
MP2100	50 - 100	70	160	-3040K	8890
MP2200	60 - 150	120	240	-3060K	12700
MP2150	80 - 200	175	335	-3080K	20640

Csere lehúzókarok

Lehúzóhoz	Rend. szám KEN-567	Ár Ft/db
MP275	-5330K	710
MP2100	-5340K	990
MP2200	-5360K	1740
MP2150	-5380K	3460

Mechanikus lehúzó

3 karos ipari lehúzó, megfordítható, kétvégű, állítható Süllyesztékben kovácsolt króm-vanádium acélból gyártva.



Termék-szám	Befogás (mm)	Kinyúlás (mm)	Menet-hossz	Rend. szám KEN-503	Ár Ft/db
MP375	40 - 75	60	125	-3130K	8890
MP3100	50 - 100	70	160	-3140K	11810
MP3150	60 - 150	120	240	-3160K	17790
MP3200	80 - 200	175	335	-3180K	28910

Csere lehúzókarok

Lehúzóhoz	Rend. szám KEN-567	Ár Ft/db
MP375	-5330K	710
MP3100	-5340K	990
MP3150	-5360K	1740
MP3200	-5380K	3460

Mechanikus lehúzó

Süllyesztékben kovácsolt, edzett, ötvöztött acélból gyártva. Három pozíciójú extra hosszú lehúzókarok nehezen hozzáférhető helyeken való alkalmazásra. A lehúzókarok biztonságosan rögzíthetők a csapágyon a kúpos anya meghúzásával, mely helyükre zárja a karokat. Ezután a T- rúd elforgatásával megfeszítjük a nyomócsavart a fix tengelyen.

Befogás: 10 - 50mm.
Kinyúlás: 300mm.



300mm kinyúlás

EXTRA HOSSZÚ

Kinyúlás	Súly /db	Rend. szám KEN-503	Ár Ft/db
300mm	1.20kg	-3320K	20220

Mechanikus lehúzó - Ipari készletek

2 és 3 karos megfordítható/kétvégű/állítható

Króm-vanádium acélból gyártva. Mindegyik készletből összeállítható 2 vagy 3 karos külső vagy belső lehúzó. A lehúzókarok két magassági pozícióba állíthatók.

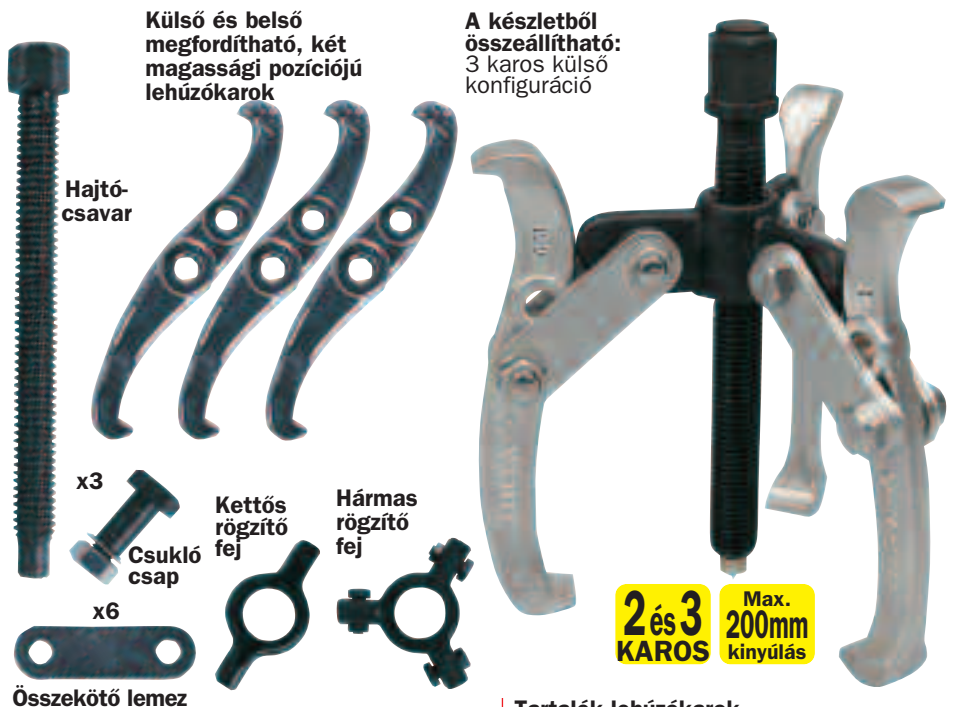

Befogás (mm)	Kinyúlás (mm)	Menet-hossz	Rend. szám KEN-503	Ár Ft/db
41 - 53	75	80	-3230K	10310
40 - 87	100	100	-3240K	13860
60 - 139	150	165	-3260K	20640
80 - 194	200	240	-3280K	36770

Tartalék lehúzókarok

Lehúzó mérete	Rend. szám KEN-567	Ár Ft/db
41 - 53mm	-5330K	710
40 - 87mm	-5340K	990
60 - 139mm	-5360K	1740
80 - 194mm	-5380K	3460

Csapágyak, fogaskerekek és perselyek tengelyekről való eltávolítására olyan helyeken, amelyek mechanikus lehúzóval nem hozzáférhetők. A leválasztók kúpos élűek, hogy beférjenek a szoros illesztésű csapágyak, fogaskerekek és perselyek mögé.

Pofa keménysége:
42 - 45 HRC.

Max.
150mm
KAPACITÁS

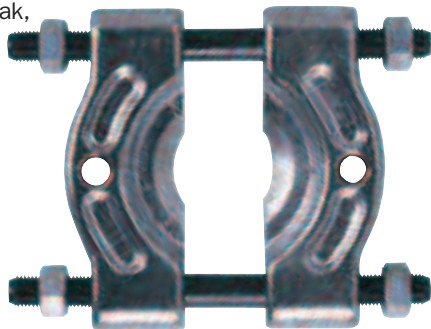

Termék száma	Kapacitás (mm)	Rend. szám KEN-503	Ár Ft/db
BS50	30 - 50	-4520K	9060
BS75	50 - 75	-4540K	10680
BS105	75 - 105	-4560K	14500
BS150	105 - 150	-4580K	36770

Mechanikus leválasztó készlet

MS12
Csapágyak, fogaskerekek, lánckerekek és perselyek eltávolítására. Műanyag tárolótáskában.

A készlet tartalma:

- 1x 7" nyomócsavar,
- 1x 30 - 50mm-es leválasztó,
- 1x 50 - 75mm-es leválasztó,
- 2x 80 és 100mm-es vezetőrúd,
- 2x 90 és 110mm-es hosszabbító rúd,
- 1x tartórúd.



8
DARABOS

Termék száma	Súly/db	Rend. szám KEN-503	Ár Ft/készlet
MS12	4.95kg	-4750K	34230

Gömbfejkiyomó

Süllyesztékben kovácsolt ötvözött acélból gyártva vékony, kúpos, villás pofával a szűk helyekhez való könnyebb hozzáférés érdekében. Alkalmas a legtöbb személygépkocsi és könnyű hasznármű gömbcsuklójához.

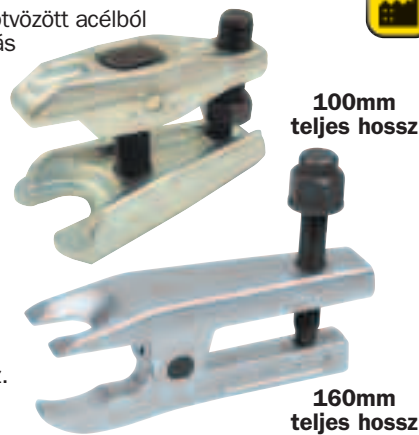

160mm teljes hossz - Jól hozzáférhető

Szűk és nehezen hozzáférhető helyekhez tervezték, elsősorban ázsiai import járművekhez.

Teljes hossz	Kapacitás	Pofa kinyúlás	Pofa szélesség	Súly/db	Rend. szám KEN-503	Ár Ft/db
100mm	22mm	22mm	22mm	740g	-1400K	7730
160mm	45mm	22mm	18mm	1120g	-4400K	13960

Gömbcsukló szerelő készlet

Az öntöttvasból és edzett karbonacélból gyártott készletet szoros illesztésű gömbcsuklók leszerelésére tervezték, a szabályozókar eltávolítása nélkül. A készlet használható fékpofa forgócsapok eltávolítására, és univerzális csuklócsapágyak szerelésére is.



Megnevezés	Súly/db	Rend. szám KEN-503	Ár Ft/készlet
Gömbcsukló szerelő készlet	7.60kg	-1300K	35990

Rugóösszenyomó készletek

Edzett acél csavarok és acél öntvény körömök.

CCD225 - 2 karos

Középső hatszög meghajtó, megfordítható körömök. Használható személygépkocsikhoz és könnyű hasznárművekhez. Használható 21 mm-es^{13/16"} AF villáskulccsal. Max. pofanyitás: 250mm.

CCD324 - 3 karos

Mindegyik karon egy szabadon mozgó és egy menetes köröm van, ¹/₂" négyzög vagy 24mm-es hatszög meghajtóval, vagy szorítókulccsal használható. A véletlen elengedést biztonsági kampó akadályozza meg. Erős rugók biztonságos összenyomására is alkalmas.

Max. pofanyitás:
240mm.

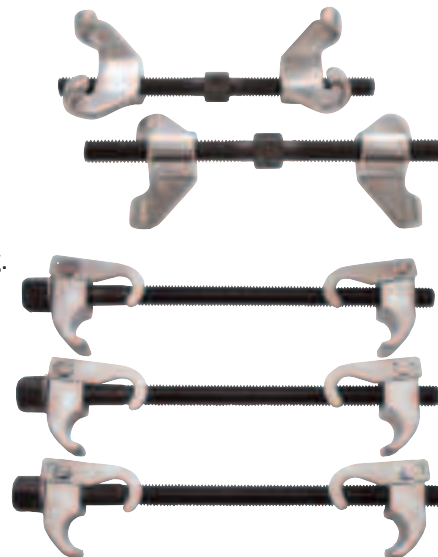

Termék száma	Karok száma	Súly/db	Rend. szám KEN-503	Ár Ft/készlet
CCD225	2	1.20kg	-2410K	12380
CCD324	3	3.00kg	-2420K	20990

KENNEDY
QUALITY INDUSTRIAL TOOLING

Hidraulikus lehúzó készlet

10 t kapacitású hidraulikus dugattyú tuskéval. Három állású lehúzókarokkal 50 - 250mm befogással és 0 - 250mm kinyúlással. Ugyanazzal a fejjel használható két- vagy háromkaros lehúzóként.

A készlet tartalma:

- 1x kombinált fej,
- 1x hidraulikus dugattyú,
- 3x három állású lehúzókar,
- 6x összekötő lemez,
- 6x csavar, anya és alátét,
- 1x 32 mm hosszabbító rúd,
- 1x dugattyú anya,
- 1x fröccsöntött tárolótáska.



**2 és 3
KAROS** Max. 250mm kinyúlás

Termék száma	Súly/ készlet	Rend. szám	Ár Ft/készlet
HP19	4.90kg	-3500K	50880

Hidraulikus dugattyú

10 t kapacitású zsírral töltött hidraulikus dugattyú rugóterhelésű tuskéval. A hidraulikus dugattyú közvetlen csavarodásmentes nyomóerőt biztosít, mely sokkal hatékonyabb és stabilabb mint egy mechanikai nyomócsavar. A végig menetes alaptest gyors és könnyű magasságállítási lehetőséget biztosít.

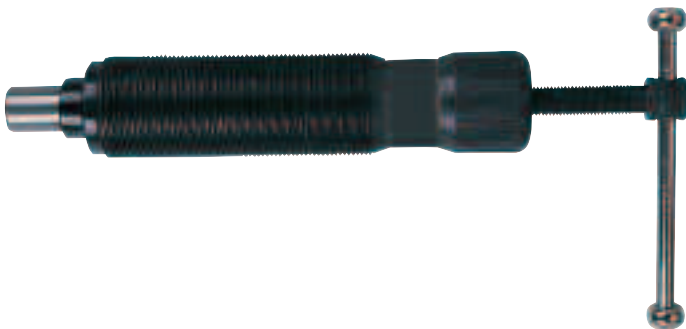

Termék száma	Súly/ db	Rend. szám	Ár Ft/db
HR10T	1.40kg	-7200K	20550

Termék száma	Rend. szám	Ár Ft/db
Tömítésjavító készlet	-8230K	2770

Hidraulikus leválasztó készletek

HS7 105 - 150mm
HS11 75 - 105mm

Csapágyak, fogaskerekek, lánckerekek és perselyek eltávolítására. 10 t kapacitású hidraulikus dugattyú tuskéval. Fém tárolótáskában.

A készletek tartalma:

- 1x hidraulikus dugattyú,
- 1x leválasztó,
- 2x 200mm-es vezetőrúd,
- 2x 230mm-es hosszabbító rúd,
- 1x tartórúd,
- 1x dugattyú anya.

Ezen felül a **HS7** készlet 1x nyomólemezt is tartalmaz.



**8
DARABOS**

HS7

Termék száma	Súly/ készlet	Rend. szám	Ár Ft/készlet
HS7	15.0kg	-4700K	63490
HS11	9.30kg	-4720K	38040

Hidraulikus lehúzó/szétválasztó készlet

10 t kapacitású hidraulikus dugattyú tuskéval. Alkalmos mezőgazdasági gépekhez, garázsipari alkalmazásra.

A készlet tartalma:

- 1x hidraulikus dugattyú (KEN503-7200K),
 - 3x 4", 6" és 8" lehúzókar,
 - 1x kettős rögzítő fej,
 - 1x hármás rögzítő fej,
 - 1x 50mm-es dugattyú hosszabbító,
 - 1x 100mm-es dugattyú hosszabbító,
 - 2x 200mm-es vezetőrúd,
 - 2x 230mm hosszabbító rúd,
 - 1x 75 - 105mm szétválasztó,
 - 1x csavar,
 - 1x dugattyú gyűrű,
 - 1x dugattyú anya.
- Fröccsöntött tárolótáska.



Termék száma	Súly/ készlet	Rend. szám	Ár Ft/készlet
HPS22	16.0kg	-3520K	85250

SWP9 kormánykerék lehúzó

Alkalmos GM, Ford és Chrysler járművekhez. Használható görgők és lendkerekek eltávolítására is.

A készlet tartalma:

- 1x összekötő elem,
- 1x nyomócsavar,
- 1x nyomókupak,
- 2x 75mm csavar (5/16"x24 UNF),
- 2x 75mm csavar (3/8"x16 UNC),
- 2x 90mm csavar (5/16"x18 UNC),
- 1x műanyag tároló tálca.



HPB9 lengéscsillapító lehúzó

Lengéscsillapító, vezérmű és más alkatrészek csavarral történő eltávolítására 38 - 117 mm-ig (1 1/2" - 4 5/8"). Lágycél összekötő elem.

A készlet tartalma:

- 1x összekötő elem,
- 1x nyomócsavar,
- 1x dugattyú anyja,
- 3x 75 mm csavar (3/8" x 24 UNF),
- 3x 75 mm csavar (3/8" x 16 UNC)
- 1x műanyag tároló tálca.



CP18 kombinált készlet

Kormánykerék lehúzó alkalmas GM, Ford és Chrysler járművekhez. Lengéscsillapító, vezérmű és más alkatrészek csavarral történő eltávolítására 38 - 117mm-ig (1 1/2" - 4 5/8").

A készlet tartalma:

Ugyanaz mint a fenti SWP9 és HPB9 készletek.



Típus száma	Súly/készlet	Rend. szám KEN-503	Ár Ft/készlet
SWP9	1.00kg	-3400K	4680
HPB9	1.80kg	-3420K	7980
CP18	2.75kg	-3440K	12320

**Csúszó kalapácsos
lehúzó készlet**

SHP8

Edzett és krómozott karbonacél csúszó kalapács 1.2kg súllyal. Csapágyak lehúzására olyan helyeken, ahol tengely vagy más szilárd felület nem hozzáférhető, melynek a nyomócsavart, vagy a hidraulikus dugattyút nekitámasztanánk. A csapágy eltávolítása a csúszó kalapács súlyának ütése által történik, melyet a rúd végén lévő ütközőre fejtünk ki. A lehúzókarok biztonságosan rögzíthetők a csapágyon a kúpos anya meghúzásával, mely helyükre zárja a karokat. Fröccsöntött tárolótáska.

A készlet tartalma:

- 1x T-rúd,
- 1x kalapács,
- 1x két karos fej,
- 1x kar rögzítő csavar,
- 1x szorító adapter,
- 1x vezető adapter és kampó,
- 2x tengelyhúzó,
- 3x 120mm lehúzókar,
- 3x csavar és anya,
- 1x fröccsöntött tárolótáska.

**15
DARABOS**

**2 és 3
KAROS**



Típus száma	Súly/készlet	Rend. szám KEN-503	Ár Ft/készlet
SHP8	8.20kg	-3480K	38150

**Csúszó kalapácsos
lehúzó készlet**



IEP

Edzett és krómozott karbonacél csúszó kalapács 1.2kg súllyal. Csapágyak lehúzására olyan helyeken, ahol tengely vagy más szilárd felület nem hozzáférhető, melynek a nyomócsavart vagy a hidraulikus dugattyút nekitámasztanánk. A csapágy eltávolítása a csúszó kalapács súlyának ütése által történik, melyet a rúd végén lévő ütközőre fejtünk ki. A lehúzókarok biztonságosan rögzíthetők a csapágyon a kúpos anya meghúzásával, mely helyükre zárja a karokat. Fröccsöntött tárolótáska.

A készlet tartalma:

- 1x T-rúd,
- 1x kalapács 1.2kg,
- 1x 3 karos belső lehúzó 15 - 30mm,
- 1x 3 karos belső lehúzó 30 - 80mm,
- 1x 3 karos külső lehúzó 15 - 80mm,
- 1x fröccsöntött tásk.

**6
DARABOS**

**3
KAROS**

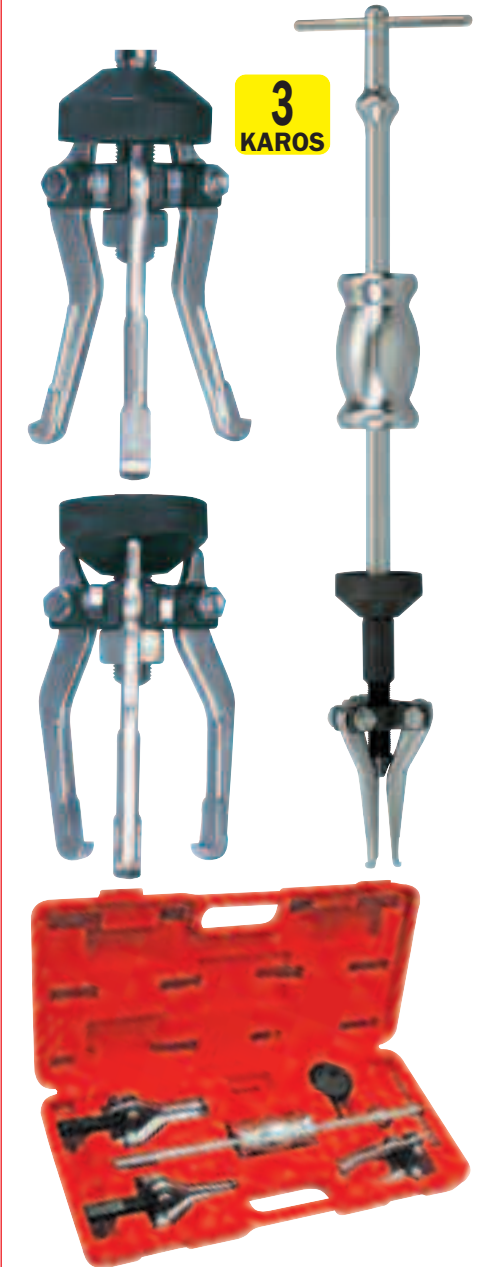

Típus száma	Súly/készlet	Rend. szám KEN-503	Ár Ft/készlet
IEP	4.95kg	-3340K	46960

KENNEDY PROFESSIONAL *Előgyújtás-időzítést beállító lámpa*



TLA012
 Gyújtásidőzítés mérésére és beállítására gépjárműveken, mezőgazdasági gépeken stb. Méri a gyújtógyertya előgyújtását 0 - 60° -ig. 12V rendszereken használható. Fordított polaritás elleni védelem. 8000 fordulatszámig pontos. 1m-es levehető spirálkábellel. Útésálló fémház és kúpos gumi orr-rész. Ki/bekapcsoló gomb. Fényes lineáris Xenon villanólámpa nappali fény melletti használatra. A fókuszált lencse koncentrált fényt biztosít. Könnyen alkalmazható induktív impulzus érzékelő.

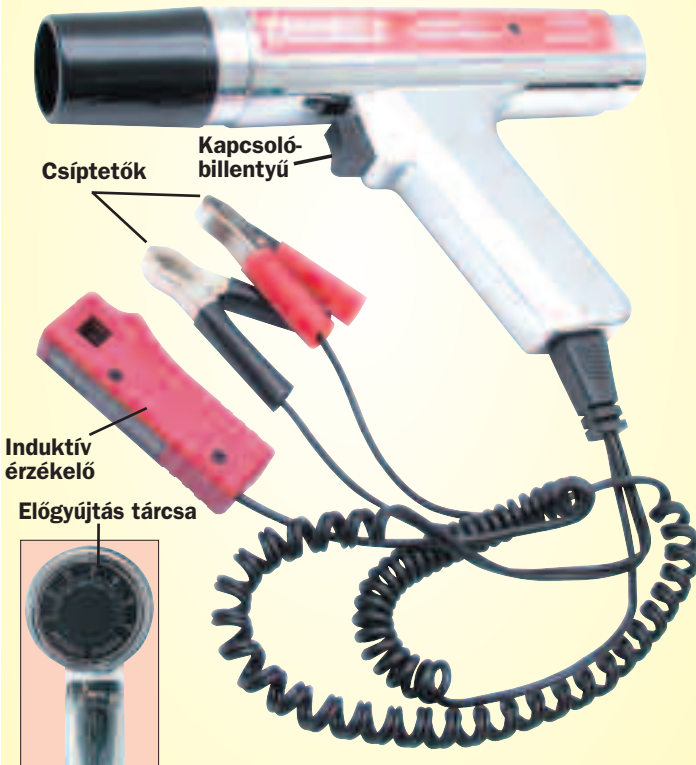

Termékszám	Rend. szám	Ár
Előgyújtást beállító lámpa	KEN-503 -5320K	Ft/db 36180

KENNEDY *Standard gyújtásidőzítést beállító lámpa*



TLS012
 Gyújtásidőzítés mérésére és beállítására gépjárműveken, mezőgazdasági gépeken stb. 12V rendszereken használható. Fordított polaritás elleni védelem. 8000 fordulatszámig pontos. 135cm-es erős kábellel. Útésálló ház. Ki/bekapcsoló gomb. Fényes lineáris Xenon villanólámpa nappali fény melletti használatra. A fókuszált lencse koncentrált fényt biztosít. Könnyen alkalmazható induktív impulzus érzékelő.



Termékszám	Rend. szám	Ár
Standard beállító lámpa	KEN-503 -5340K	Ft/db 12700

KÉZISZERSZÁMOK

Hat darabos noid fény tesztkészlet

NLT060

A Kennedy® noid fény tesztkészlet gyorsan kimutatja az üzemanyag-befecskendező jel hibáját. Csak csatlakoztassa le a befecskendező kábelköteget és csatlakoztassa a megfelelő noid fényt. Adjon gyújtást - ha a fény folyamatosan vagy egyáltalán nem világít, a gyújtásrendszer meghibásodott. Használata egyszerű, és a befecskendező-kábelkötegek széles skálájához használható.

Kompatibilis a következőkkel: GM - TBI, GM - SCPI, GM - PFI, FORD - TBI, GEO - TBI, BOSCH - PFI.



6 DARABOS

Termék száma	Darab -szám	Rend. szám	Ár
NLT060	6	KEN-503 -5020K	Ft/készlet 3800

NAGYBANI VÁSÁRLÁS ESETÉN EGYEDI ÁRAKKAL ÁLLUNK RENDELKEZÉSÜNKRE

Áraink az áfát nem tartalmazzák. © 2016

KENNEDY
QUALITY INDUSTRIAL TOOLING

**Automatikus
akkumulátortöltő**

Robusztus töltő otthoni vagy könnyű garázsipari asználatra. Egyszerű és könnyű használat. LED kijelző. SZÁRAZ, AGM és GEL típusú akkumulátorokhoz. Optimalizált töltési program. Hatékony, 3 lépcsős töltés. Teljes mértékű teljesítmény-leadás. Könnyű és hordozható. Intelligens áramkör-ellenőrzés és védelem.

KBC4A

Bemeneti: 220-240V 50hz 0.65A.

Kimenet: 12VDC 1A/12V DC 4A.

KBC8A

Bemeneti: 220-240V 50hz 0.80A.

Kimenet: 6VDC 1A/12V DC 8A.



Termék száma	Max. névleges áramerősségre	Rend.szám KEN-503	Ár Ft/db
KBC4A	4A	-0320K	13410
KBC8A	8A	-0350K	14450

KENNEDY
QUALITY INDUSTRIAL TOOLING

Indítókábelek

Személygépkocsikhoz és kisebb haszongépjárművekhez. Ezek a minőségi, vörösrézbe bevont alumíniumkábelek színekódoltak (piros = pozitív, fekete = negatív), és teljesen szigetelt csipeszekkel rendelkeznek.

400 A: A 16mm² átmérőjű kábel alkalmas akár 2,5 l-es benzinüzemű és 1,5 l-es dízelüzemű gépjárművekhez

500 A: A 25mm² átmérőjű kábel alkalmas akár 5,5 l-es benzinüzemű és 3,0 l-es dízelüzemű gépjárművekhez

Tárolótasakban.



Amper	Vezeték hossza	Rend.szám SEN-503	Ár Ft/db
300	2.5m	-1250K	2690

SENATOR
QUALITY TOOLING

Indítókábelek

Személygépkocsikhoz és kisebb haszongépjárművekhez. Ezek a minőségi, könnyű igénybevételt jelentő vörösrézbe bevont alumíniumkábelek színekódoltak (piros = pozitív, fekete = negatív), és teljesen szigetelt csipeszekkel rendelkeznek.

300 A: A 10mm² átmérőjű kábel alkalmas akár 1,5 l-es benzinüzemű gépjárművekhez.

Tárolótasakban.



Amper	Vezeték hossza	Rend.szám KEN-503	Ár Ft/db
400	3.5m	-5360K	3990
500	4.5m	-5370K	5990

Acél üzemanyagkannák

1.6 mm vastagságú acéllemezből gyártva. Alkalmas benzin tárolására, dízelolaj, paraffin és motorolaj tárolására és szállítására. Karos biztonsági szigetelő sapkával és hordfüllet. Külső felülete festett, belseje foszfátalt. Megfelel az **UN Class 3.** előírásainak. Kiöntőcső nem tartozék.



Kapacitás	Rend.szám KEN-503	Ár Ft/db
5ltr	-9270K	8780
10ltr	-9260K	10050
20ltr	-9250K	10310

Fém kiöntőcsövek a fenti üzemanyagkannákhoz

Kapacitás	Rend.szám KEN-503	Ár Ft/db
5 és 10ltr	-9300K	4120
20ltr	-9320K	4700

Műanyag üzemanyagkannák

Alkalmasak benzin és dízelolaj szállítására és tárolására. UN engedélyezett, megfelel az **SI 1982/630,** műanyag benzintartályokra vonatkozó előírásainak. Három színben kapható.



Szín	Súly/db	Rend.szám KEN-503	Ár Ft/db
Piros	630g	-9010K	3300
Zöld	630g	-9020K	3300
Fekete	630g	-9030K	3300

Üzemanyag-kannák

Tartós polietilén kannák. Dízelolaj-, benzin-, vegyszer- és olajálló. Merev kiöntőcsővel.



Kapacitás	Súly/db	Rend.szám KEN-503	Ár Ft/db
5ltr	320g	-9100K	3810
10ltr	500g	-9120K	4730
20ltr	755g	-9140K	7110

Acél üzemanyag- kanna

Vastag acéllemezből készült, műgyanta bevonattal. Flexibilis polietilén öntőcsővel. Benzin szállítására és tárolására. Bevizsgálva a **DIN 7274** szerint, megfelel az **UN Class 3.** előírásainak.



Kapacitás	Súly/db	Rend.szám KEN-503	Ár Ft/db
10ltr	1.90kg	-9200K	9910

KÉZISZERSZÁMOK

KENNEDY **Mini légekompreszor/nyomásmérő**

Gumiabroncsok, gumimatracok, csónakok, sporteszközök, tkp. bármilyen felfújható eszköz felfújására. 3m kábellel, 12V gépkocsi szivargyűjtő csatlakozóval, fűvőkával és adapterekkel. A kettős skálájú mérőórán lb/in² és kg/cm² érték is leolvasható.



Feszültség	Súly/db	Rend. szám KEN-503	Ár Ft/db
12	1.3kg	-2500K	7490

SENATOR **Egyhengeres lábpumpa**

Acél henger, nyomásmérő, gumi bevonatú lábtámasz. Standard csappantyúzáras csatlakozó, 610mm tömlőhossz. **Kapacitás:** 0 - 7bar / 0 - 7kgf cm² (100psi).

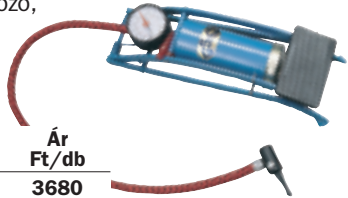

Kapacitás	Súly/db	Rend. szám SEN-503	Ár Ft/db
0 - 7 bar	1.1kg	-5350K	3680

Fényvisszaverő elakadásjelző háromszög

ABS műanyagból készült. Egyszerűen összehajtható kivitel, erős, négy lábon álló talp, és jól látható háromszög az **ECE R27 Európai Szabvány** előírásai szerint, vizsgálva az E1 specifikációknak megfelelően. Műanyag hordtáskában kerül forgalomba.



Leírás	Rend. szám KEN-503	Ár Ft/db
Figyelmeztető háromszög	-8400K	3040

SENATOR **Teleszkópos kerékkulcs**

Sülyesztékben kovácsolt króm-vanádium acélból készült. 17/19 mm-es kétvégű dugókulccsal, mely megfelel a legtöbb jármű kerékrögítő csavar anya méretének. Használható bármilyen más 1/2" négyzet meghajtójú kiegészítővel. 500mm teljes hosszra húzható ki a maximális erő eléréséhez. GS és TÜV engedélyezett.



Meghajtó	Súly/db	Rend. szám SEN-503	Ár Ft/db
1/2"	1.00kg	-9000K	3380

Tömlőfújató

Gyorscsatlakozós gumiabroncs fújó óras nyomásmérővel, max. 12 bar értékig. A nyomásmérőt ütészálló gumiház védi a sérüléstől.



Max. nyomásérték	Súly/db	Rend. szám KEN-503	Ár Ft/db
170psi	720g	-8480K	18950

Tömlőfújató nagy igénybevételre

A robusztus felépítésű gyorscsatlakozós gumiabroncs fújó beépített nyomásmérővel, 8 bar értékig.



Max. nyomásérték	Súly/db	Rend. szám KEN-503	Ár Ft/db
120psi	635g	-8520K	12590

Delux gumiabroncsnyomás mérő

A biztonság érdekében a gumiabroncs nyomását hetente egyszer célszerű ellenőrizni hideg állapotban. (A gyártó ajánlása szerint). Ez a nyomásmérő hosszú kialakítású, használható személy- és haszongépjárművekhez, teherautókhoz stb. Robusztus felépítésű, 8 bar értékig használható.

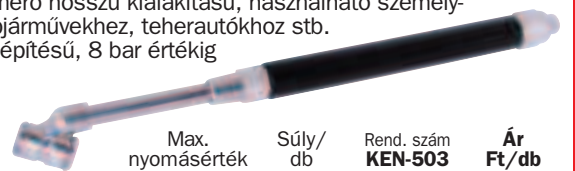

Max. nyomásérték	Súly/db	Rend. szám KEN-503	Ár Ft/db
120psi	230g	-8430K	5210

Toll alakú gumiabroncsnyomás mérő

Ez a nyomásmérő használható személygépkocsikhoz és könnyű haszongépjárművekhez 8 bar értékig. Krómzott sárgaréz konstrukció zsebakasztóval.



Max. nyomásérték	Súly/db	Rend. szám KEN-503	Ár Ft/db
120psi	43g	-8460K	1770

4000kg teherbírású professzionális rugalmas vontatókötél TRE400

Két horganyzott acél biztonsági horog. Az elastikus kötélmag csökkenti a vontatási ráfutás veszélyét. Erősített szövés nagy igénybevételre. Gyártva a **BS AU 187 1983** előírásai szerint. **Kihúzott hossz:** 4m.

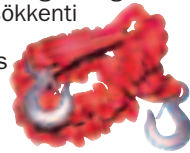

Hossz	Rend. szám KEN-503	Ár Ft/db
4m	-8240K	8140

2000kg teherbírású polipropilén vontatókötél TRP200

Horganyzott acél biztonsági horog. Egyik vége hurkolt. Szívós polipropilénből készült. Gyártva a **BS AU 187 1983** előírásai szerint. **Hossza:** 3.6m.



Hossz	Rend. szám KEN-503	Ár Ft/db
3.6m	-8220K	3180

Gumiabroncs nyomásmérő

A biztonság érdekében a gumiabroncs nyomását hetente egyszer célszerű ellenőrizni hideg állapotban. (A gyártó ajánlása szerint). Óras gumiabroncs nyomásmérő kettős (psi/bar) skálabeosztással, 64psi (4.5 bar) felső értékig. A mért értéket a kioldó gomb megnyomásaig tartja.



Max. nyomásérték	Súly/db	Rend. szám KEN-503	Ár Ft/db
64psi	125g	-8440K	3080

4 utas gumiabroncsszelepjavító szerszám

Ez a betétben edzett szerszám alkalmas a szelep külső és belső menetének javítására, a szeleptű beillesztésére és eltávolítására.



Típus	Rend. szám KEN-503	Ár Ft/db
4 utas gumiabroncs szelep javító szerszám	-8500K	1020

Gumiabroncs bordázat mélységmérő

Kisméretű mérőeszköz mm és 1/32" skálabeosztással, zsebakasztóval.



Beosztás	Súly/db	Rend. szám KEN-503	Ár Ft/db
mm és 1/32"	25g	-8450K	1770

20 darabos

Sokcélú tisztító kefekészlet, 3 különböző anyagból készült sörtékkel. Használható kézi vagy gépi meghajtással.

Tartalom:

Gyorsrögzítésű csavarhúzómarkolat, gyorsrögzítésű hosszabbító, 9, 11, 13, 15, 17 és 19mm átmérőjű Bronz kefe, 9, 11, 13, 15, 17 és 19mm átmérőjű Acél kefe, 9, 11, 13, 15, 17 és 19mm átmérőjű Nejlon kefe.



**20
DARABOS**



Típus	Darab-szám	Rend. szám KEN-503	Ár Ft/ktl
Tisztító kefekészlet	20	-4990K	6220

Hengerfejtömítés-kaparó készlet

Merev karbonacél kaparók hengerfejek tisztítására, régi tömítés és karbon felrakódás lekaparására és általános garázsipari alkalmazásra. Fröccsöntött táskában.

**4
DARABOS**

A készlet tartalma:

Penge hossz x pengeszélesség:

205mm x 13mm (8" x 1/2"),
205mm x 25mm (8" x 1"),
93mm x 25mm (3 1/2" x 1"),
97mm x 15mm (3 3/4" x 5/8").

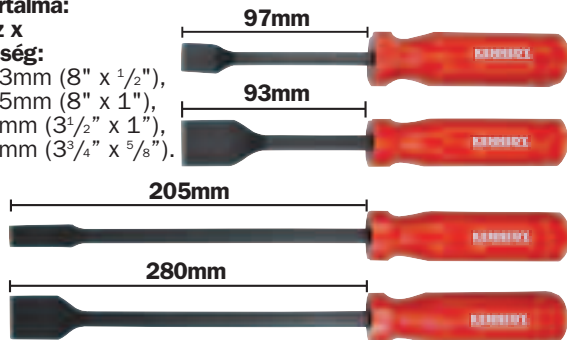

Darab szám	Súly/készlet	Rend. szám KEN-503	Ár Ft/ktl.
4	1.10kg	-1980K	9900

Hengerfejtömítés-kaparó készlet

GSL338

Hengerfejek tisztítására, régi tömítés és karbon felrakódás lekaparására. Edzett és megeresztett karbonacél szár és fej. A fej az él irányában kissé eltolt, mely által jobban alkalmas sík felületek kaparására. Krómozott, korrózióálló kivitel.

Leélezett hosszú fej, mely többször újraélezhető.

Ütésálló négyszögszelvényű nyél.

A készlet tartalma: pengeszélesség:

19mm (3/4"), 25mm (1"), és 3mm (1 1/2").

Teljes hossz: 280mm.

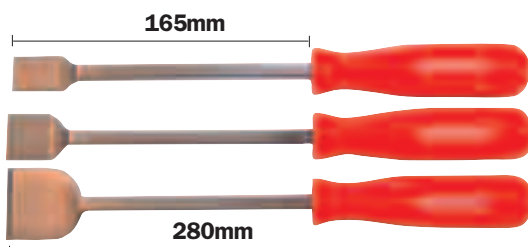

**3
DARABOS**

Típus száma	Súly/készlet	Rend. szám KEN-503	Ár Ft/ktl.
GSL338	530g	-1700K	7690

Gyújtógyertya-tisztító kefe készlet



A készlet egy nejlon, egy sárgaréz és egy rozsdamentes acél sörtéjű kefeből áll.



**3
DARABOS**

Típus	Rend. szám KEN-503	Ár Ft/ktl
Tisztító kefe készlet (3 darabos)	-5000K	1240

Gyújtógyertyamenet javító

Kétfélgű szerszám 14mm-es és 18mm-es gyertya menetes furatához. Letisztítja a korróziót és a karbon felrakódást a belső gyertyamenetekről. A kisebb menetsérüléseket is kijavítja. 21mm-es hosszú dugókulccsal használjuk.



Típus	Rend. szám KEN-503	Ár Ft/db
Gyújtógyertyamenet javító	-2750K	1990

Csuklós gyertyakulcs készlet

GPS060

Kiváló minőségű, csuklós gyertyakulcsok teljes készlete nehezen elérhető helyekre. Szatén felületű króm-vanádium ötvözetből készült, neoprén betéttel, amely fogja és védi a gyertyát.

Tartalom: 8, 9, 10, 12, 14, 16mm-es gyertyakulcs.

**6
DARABOS**



Típus száma	Darab szám	Rend. szám KEN-503	Ár Ft/ktl.
GPS060	6	-1740K	9990

Professzionális izzítógyertya-csatlakozó fogó

Alkalmas a legújabb típusú motorokban található, nehezen elérhető izzítógyertya-csatlakozók eltávolítására.

Króm-vanádium acélötvözetből készült. Többkomponensű anyagból készült markolat rész növeli a kényelmes és biztos fogást.

Pofa hossza: 125mm.

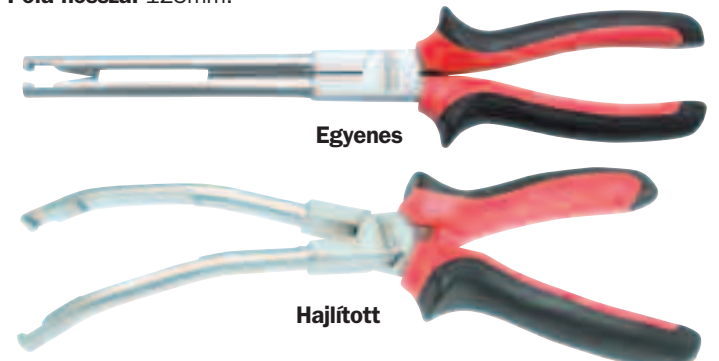

Egyenes

Hajlított

Pofa típusa	Rend.szám KEN-503	Ár Ft/db
Egyenes	-1240K	5760
Hajlított	-1260K	5490



Speciális kulcskészlet "EGO", "02", "Lambda" oxigén érzékelőkhöz

**3
DARABOS**

3 darabos univerzális készlet. Elengedhetetlenül szükséges napjaink számítógép vezérelt járműrendszereinek szervizeléséhez. Könnyen eltávolíthatók vele a kipufogógáz oxigén érzékelői ("EGO", "02", "Lambda" oxigén érzékelők), vákuum kapcsolók és nyomáskapcsolók. Szintén alkalmasak a Mitsubishi, Nissan, Opel, Vauxhall és VW járművek dízel injektoraihoz is. Hőkezelt acélöntvényből gyártva.

A készlet tartalma:

22mm-es (7/8") hatszögű dugókulcs 1/2" négyzet meghajtóval, 7.5mm-es homnyolással az érzékelő vezetékéhez. A dugókulcs 22mm-es hatszög meghajtó is van, így csillag/villás szorítókulccsal is használható.

Teljes hossz: 80mm.

22mm-es (7/8") hatszögű feltűző kulcs 1/2" négyzet meghajtóval, (kettős négyzet meghajtó a könnyebb illesztés érdekében). 11mm szélesség, hornyolás a kapcsoló/érezkelő vezetékéhez. 22mm-es (7/8") hatszögű feltűző kulcs 3/8" négyzet meghajtóval. 8.6mm szélesség, hornyolás a kapcsoló/érezkelő vezetékéhez.



Típus	Rend szám KEN-503	Ár Ft/kit
Dugókulcs készlet érzékelőkhöz	-8020K	9280

Hátsótengely-persely felszerelő eszköz

Hátsótengely-elerősítő perselyek eredeti helyzetben történő felszereléséhez, kijelölt VW és Audi gépkocsikhoz, úgy mint Audi A3, VW Bora és Golf IV.



Típus	Rend szám KEN-503	Ár Ft/kit.
Hátsótengely-persely felszerelő szerszám	-1550K	18900

Kiegészítő alvázkereget felszerelő és eltávolító eszköz

Ford Mondeo hátsó kiegészítő alvázkeregetének eltávolítására/felszerelésére alkalmas eszköz. A gépkocsi eredeti helyzetében használható, nincs szükség az alváz eltávolítására.

Alkalmazás: Ford Mondeo 2001, 10/2000 utáni szériák.

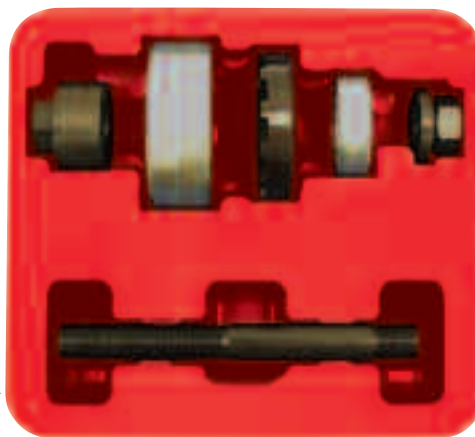

Típus	Rend szám KEN-503	Ár Ft/kit.
Alvázkereget felszerelő szerszám	-1540K	27200

Dugókulcs oxigén érzékelőkhöz

1/2" négyzet meghajtó, 22mm hatszög x 90mm hossz. A kivágás lehetővé teszi a vezetékben való áttolását.



Típus	Rend. szám KEN-503	Ár Ft/db
Dugókulcs oxigén érzékelőkhöz	-2760K	2990

Ventilátorszerelőkulcs

Hűtőventilátor kiszerezéséhez. Alkalmas a legtöbb gépkocsitípushoz.

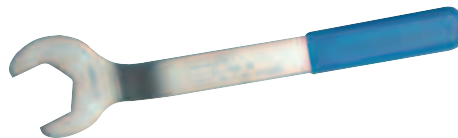

Méret (mm)	Súly/ db	Rend. szám KEN-503	Ár Ft/db
32	325g	-1850K	2990
36	315g	-1860K	2990

Dízel porlasztócsúcs eltávolító



Dízel porlasztócsúcs eltávolításához a következő motorokból:

DPP010



DPP020



DPP030



Típus-szám	Alkalmas a következő motorok	Rend. szám KEN-503	Ár Ft/db
DPP010	Landrover Freelander (Td4) és Rover 75 2.0d (M47R)	-1620K	5740
DPP020	BMW M47/57 Engines	-1630K	6890
DDP030	2.5TDS (BMW, Landrover, Vauxhall, OPEL)	-1640K	4730

Bosch/Delphi Diesel befecskendező eltávolító készlet

Speciálisan a Bosch/Delphi Diesel befecskendezők eltávolítására tervezve, 5/8" csúszókalapáccsal. 3 darabos adapter készlet és egy speciális szerszám a Bosch/Delphi befecskendezők belső részének eltávolításához. Levegős géppel is használható, a befecskendezőt vibrációs úton lehet meglazítani.

**4
DARABOS**



Típus	Rend. szám KEN-503	Ár Ft/kit.
Dízel befecskendező eltávolító készlet	-1820K	11500

Dízel befecskendező ülékmaró készlet

Speciálisan a befecskendező ülékek tisztítására és felújítására tervezve.

Tartalom: Bosch, Delphi, Iveco, Fiat és más általános gyártó termékeihez ajánlott. A készlet öt különböző szögmarót, egy vezető szálat, T-kulcsot ill. hatszögkulcsot tartalmaz.

**8
DARABOS**



Típus	Darab-szám	Rend szám KEN-503	Ár Ft/kit
befecskendező ülékmaró kit.	8	-1830K	15900

RRM046

A professzionális készlet kiváló minőségű eszközök teljes készletét tartalmazza autós szórakoztató-elektronikai eszközök szakszerű telepítéséhez és eltávolításához. Ezek a professzionális, króm bevonattal ellátott eszközök erős anyagokból készültek, ami biztosítja, hogy megőrizzék formájukat a mindennapi használat során. A készlet habszivacs bélésű, hordozható alumínium tokban kapható.

Kompatibilis a következő gyártmányú autós szórakoztató-elektronikai eszközökkel: Audi, Becker, Becker 2002-től, Blaupunkt, Blaupunkt 2002-től, BMW, Clarion - új, Clarion - régi, Fiat Brava, Bravo és Marea, Grundig, JVC, Kenwood II 2001-ig, Kenwood III 2002-től, Mercedes Benz, Opel, Opel-Inbus, Panasonic, Panasonic 2006-től, Pioneer, Porsche, Skoda 2002-től, Sony I 2001-ig, Sony II 2002-től, VW.



**46
DARABOS**

Típus-szám	Darab-szám	Rend. szám KEN-503	Ár Ft/klt.
RRM046	46	-1560K	24900

Mágneses védőtakaró

Műhelymunkáknál a gépkocsi sárvédőjének védőtakarására szolgál. Erős, vastag vinilből készült, puha hátoldallal a festés védelmére. A takarót az anyagba varrt mágnesek rögzítik. Tároláshoz négyrét összehajtható.



Méret (mm)	Súly/db	Rend. szám KEN-503	Ár Ft/db
1100 x 400	810g	-7800K	8250

**Fagyálló folyadék
mérő**

AFT001

Etilén-glikol és metanol típusú fagyállók ellenőrzésére alkalmas. Azt a legalacsonyabb hőmérsékletet mutatja, amelyen a hűtőrendszer még fagy ellen védett. Erős üveg cső könnyen leolvasható skálával.



Típus száma	Súly/db	Rend. szám KEN-503	Ár Ft/db
AFT001	140g	-1100K	1530

5 darabos kárpitszögkiszedő készlet

5 darab hajlított szerszámot tartalmazó készlet, amelyek segítségével könnyen eltávolíthatók a gépjárművek beltéri alkatrészei, a díszítőléc és dísztárcsák. Ideális a gépjármű belsejében és külsején való használatra, az eszközök műanyagból készülnek, a fém, fa és kárpitanyagok megkarcolásának elkerülése érdekében.



**5
DARABOS**



Darab-szám	Rend. szám KEN-503	Ár Ft/klt.
5	-1510K	3080

T-nyelű Seeger-gyűrű fogó

Teljesen állítható külső és belső Seeger-gyűrű fogó. Edzett acélból, T-hajtószárral a könnyebb és precízebb kezelhetőség érdekében. Cserélhető hegyekkel a következő méretekben: 0.090", 0.118", 0.150" és 0.170". 70mm-es kapacitás, ideális személygépkocsik szereléséhez.

Teljes hossz:
310mm.



Teljes hossz	Rend. szám KEN-503	Ár Ft/db
310mm	-4980K	25430

Csere hegyek

Hegyek mérete	Rend. szám KEN-567	Ár Ft/db
0.090	-9100K	970
0.118	-9110K	970
0.150	-9120K	970
0.170	-9130K	970

Tömítéslehúzó szerszám

SPT312

A kétféle méretű hegy lehetővé teszi olaj vagy zsír tömítés eltávolítását bármiről, beleértve a kerékcsapágyakat, hajtóműházat stb. Edzett és megeresztett karbonacél szár és fej oxidált kivitelű hegyekkel, krómozott, korrózióálló szár. Utásálló, négyszögű szelvényű nyél, mely olajosan/zsírosan is biztos fogást nyújt.

Teljes hossz: 310mm (12¼").

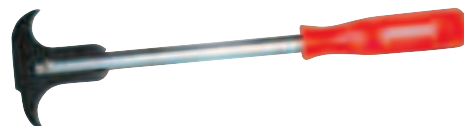

Típus-szám	Súly/db	Rend. szám KEN-503	Ár Ft/db
SPT312	365g	-2900K	2790

Kipufogó szerelőgyűrű húzó

EPD290

Lehetővé teszi a kipufogó rendszerek rögzítésére használt gumi antivibrációs szerelőgyűrűk gyors felrakását vagy leszedését. Eltolt kampó a könnyebb használathoz és jó fogású mártott vinil markolat. Edzett acélból készült.

Hossza: 290mm.



Típus-szám	Súly/db	Rend. szám KEN-503	Ár Ft/db
EPD290	225g	-1600K	2260

KENNEDY
QUALITY INDUSTRIAL TOOLING

Szerelővasak nagy igénybevételre

Kovácsolt, hőkezelt karbonacélból készült, köszörült hegygel. Ez a hagyományos kivitelű szerelővas jól használható bármilyen ipari környezetben.

Szerelővas gördülő fejfel

Nehezen hozzáférhető helyeken használható.



Hossz x Szelvényméret	Rend. szám KEN-505	Ár Ft/db
150 x 10mm	-8400K	1010
300 x 13mm	-8420K	2150
450 x 16mm	-8440K	2530

Standard szerelővas

A szögben hajlított penge nagyobb emelőerő kifejtését teszi lehetővé.



Hossz x Szelvényméret	Rend. szám KEN-505	Ár Ft/db
400 x 16mm	-8520K	3160
600 x 20mm	-8560K	5960

Szerelővas készlet gördülő fejfel

**3
DARABOS**



Darab-szám	Készlet tartalma	Rend. szám KEN-505	Ár Ft/készlet
3	150mm gördülő fej 300mm gördülő fej 450mm gördülő fej	-8780K	6860

Standard szerelővas készlet

**2
DARABOS**



Darab-szám	Készlet tartalma	Rend. szám KEN-505	Ár Ft/készlet
2	400mm standard szerelővas 600mm standard szerelővas	-8770K	8890

YAMOTO Véső és lyukasztó készlet

**14
DARABOS**

Króm-vanádium acélból. Tartalom:

Csapszegkiütők:

$\frac{3}{16}$ " x 6", $\frac{3}{32}$ " x 4 $\frac{1}{4}$ ", $\frac{1}{8}$ " x 4 $\frac{3}{4}$ ", $\frac{3}{16}$ " x 5 $\frac{1}{4}$ " és $\frac{1}{4}$ " x 5 $\frac{3}{4}$ ".

Pontozók: $\frac{5}{32}$ " x 5".

Vésők: $\frac{1}{2}$ " x 6", $\frac{5}{8}$ " x 6 $\frac{1}{2}$ ", $\frac{3}{4}$ " x 7 $\frac{1}{2}$ " és $\frac{7}{8}$ " x 8".

Kúpos lyukasztók: $\frac{3}{16}$ " x 10", $\frac{7}{32}$ " x 10", $\frac{5}{16}$ " x 10" és $\frac{3}{8}$ " x 10".



Darab-szám	Tartalom	Rend. szám YMT-505	Ár Ft/készlet
14	Vésők és kiütők	-9010K	17550

HIDEGVÁGÓK ÉS FESZÍTŐVASAK

Szerelővasak műanyag nyéllel



Négyszög szelvényű kovácsolt, hőkezelt karbonacélból készült, köszörült hegygel. Az ütészálló műanyagból készült nyél kényelmes és biztonságos fogást nyújt. A nyél olaj- és saválló. Alkalmos normál igénybevételt jelentő alkalmazások széles skálájához a csomagolásban, járműiparban, karbantartásban és szerelőiparban.

Az **ANSI** amerikai szabvány előírásai szerint gyártva.

Szerelővas egyenes pengével

Normál igénybevételre



Hossz x Szélesség	Rend. szám KEN-505	Ár Ft/db
300 x 10mm	-8300K	5070
450 x 13mm	-8320K	7490

Szerelővas hajlított pengével

A hajlított penge nagyobb emelőerő kifejtését teszi lehetővé.



Hossz x Szélesség	Rend. szám KEN-505	Ár Ft/db
300 x 10mm	-8340K	4120
450 x 13mm	-8360K	6180
600 x 13mm	-8380K	6180

Készletek



Darab-szám	Készlet tartalma	Rend. szám KEN-505	Ár Ft/készlet
3	300mm egyenes 300mm ívelt 450mm ívelt	-8330K	14760
2	450mm ívelt 600mm ívelt	-8390K	12700

Ponthegesztés véső és szerelővas

A derékszögű varratvéső L szerelővasat a Kennedy Tools specifikusan a nehezen elérhető ponthegesztett és lapolt karosszériaelemek szétválasztására, valamint hagyományos szerelővas alkalmazásokra fejlesztette ki.

Tulajdonságok/Előnyök

- Könnyen szétválasztja a nehezen hozzáférhető ponthegesztett vagy lapolt karosszériaelemeket.
- Három élezett vágóéle van: a homlokél könnyen behatol a karosszériaelemek illesztése közé, az oldalélek pedig oldalról ütve sérülés nélkül leválasztják a karosszériaelemet.
- 90° eltolás a ponthegesztett elemekhez való jobb hozzáférés érdekében.
- Szuper szívós ötvöztött acélból gyártva.
- Több mint 15 perc időmegtakarítást jelent karosszériaelemenként.

A derékszögű bontó szerelővas három élezett vágóélel lehetővé teszi a kétirányú kalapálást karosszériaelem illesztéseknél és bármilyen más ponthegesztett illesztéseknél.

A vésőél használható vonalhegesztések megkezdésénél.



Megnevezés	Rend. szám KEN-505	Ár Ft/db
Véső és szerelővas	-1200K	3040

KÉZISZERSZÁMOK



Minőségi nyolcszögű krom-vanádium acélból gyártva, köszörült vágóélel a **BS 3066** szabvány előírásai szerint.

Fémek vágására, téglá, beton és egyéb falazat vésésére alkalmas.

Lapos hidegvágók

Fémek és téglafalazat vágására, vésésére.

Lapos hidegvágó készletek



Darab-szám	Készlet tartalma (mm)	Rend. szám KEN-505	Ár Ft/készlet
3	6 x 150, 12 x 200 & 18 x 255	-7150K	3590
3	12 x 150, 18 x 200 & 25 x 255	-7160K	4730

Téglatoró véső

Téglák hasítására, darabolására.



Szélesség x Hossz	Nyolcszög (mm)	Rend. szám KEN-505	Ár Ft/db
75 x 240	22	-7030K	3890
100 x 240	22	-7040K	4300

Téglatoró véső

Téglák hasítására, darabolására.



Szélesség x Hossz	Nyolcszög (mm)	Rend. szám KEN-505	Ár Ft/db
56 x 230	16	-7120K	2570

Ferde véső

Egyik oldalon leélezett véső kő faragására és síkolására.



Szélesség x Hossz	Nyolcszög (mm)	Rend. szám KEN-505	Ár Ft/db
50 x 212	18	-6920K	5720
62 x 212	22	-6930K	7560

Szélesség x Hossz	Nyolcszög (mm)	Rend. szám KEN-505	Ár Ft/db
6 x 100	6	-1600K	750
6 x 150	6	-1620K	820
9 x 125	9	-2410K	950
9 x 150	9	-2460K	950
12 x 150	9	-3220K	950
12 x 200	9	-3240K	1120
12 x 255	9	-3260K	1320
12 x 305	9	-3280K	1410
16 x 150	12	-4020K	1210
16 x 200	12	-4040K	1340
18 x 200	16	-4840K	1720
18 x 230	16	-4850K	1870
18 x 255	16	-4860K	1920
18 x 305	16	-4870K	2010
18 x 455	16	-4890K	2730
25 x 200	22	-6440K	2540
25 x 230	22	-6450K	2750
25 x 255	22	-6460K	2880
25 x 305	22	-6470K	3050
25 x 355	22	-6480K	3300
25 x 455	22	-6490K	4100

Félcerek véső

Beton aljzatban vagy falazatban hornyok vésésére.

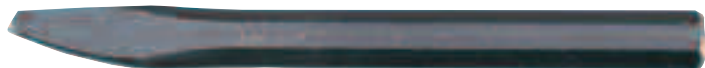

Szélesség x Hossz	Nyolcszög (mm)	Rend. szám KEN-505	Ár Ft/db
6 x 150	12	-6620K	1510
18 x 200	18	-6640K	2800

Keresztvágó véső

Tégla falazatban hornyok vésésére.



Szélesség x Hossz	Nyolcszög (mm)	Rend. szám KEN-505	Ár Ft/db
6 x 150	12	-6720K	1510
9 x 200	18	-6740K	2420

Gyémánthegyű véső

Tégla falazatban hornyok vésésére.



Szélesség x Hossz	Nyolcszög (mm)	Rend. szám KEN-505	Ár Ft/db
8 x 200	18	-6840K	2800

Pántvéső

Vakolat kivésésére téglák közül.



Szélesség x Hossz	Nyolcszög (mm)	Rend. szám KEN-505	Ár Ft/db
5 x 255	16	-7100K	2920

KÉZISZERSZÁMOK

SITESAFE



Hidegvágók

Króm-vanádium acélból gyártva, köszörült vágóélel a **BS 3066** szabvány előírásai szerint.

Lapos hidegvágók fémek vágására, téglafalazat vésésére.

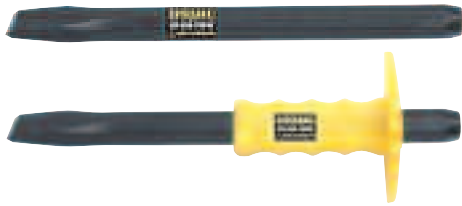

Szélesség x Hossz	Nyolcszög (mm)	Rend. szám SSF-505	Ár Ft/db
12 x 200	11	-1060K	750
12 x 200 - kézzvédő		-1070K	1130
18 x 200		-1100K	940
18 x 200 - kézzvédő	16	-1110K	1540
18 x 255		-1120K	1210
18 x 255 - kézzvédő	16	-1130K	1800
25 x 200		-1160K	1740
25 x 200 - kézzvédő	22	-1170K	2390
25 x 255		-1180K	2010
25 x 255 - kézzvédő	22	-1190K	2530
25 x 305		-1200K	2140
25 x 305 - kézzvédő	22	-1210K	2770

Keresztvágó véső

Hornyok vésésére téglafalazatban.



Szélesség x Hossz (mm)	Nyolcszög (mm)	Rend. szám SSF-505	Ár Ft/db
6 x 150	12	-1260K	1110

Téglatoró véső

Téglák hasítására, darabolására



Szélesség x Hossz (mm)	Nyolcszög (mm)	Rend. szám SSF-505	Ár Ft/db
75 x 230	22	-1300K	2510
75 x 230 - kézzvédő		-1310K	3360
100 x 230		-1320K	3010
100 x 230 - kézzvédő	22	-1330K	3700

Hidegvágók - Járólap véső

Járólap véső - Járólapok felszedésére használható

Járólap véső kézzvédő markolattal.



Szélesség x Hossz (mm)	Nyolcszög (mm)	Rend. szám SSF-505	Ár Ft/db
55 x 230		-1360K	1800
55 x 230 - kézzvédő	16	-1370K	2390

KENNEDY Ládabontó és szerelővasak

Hőkezelt karbonacélból gyártva. Alkalmas ácsolatok, csomagolóládák bontására, szétszedésére, szöghúzásra.

Ládabontó vas véső- és szöghúzó éllel

Általános bontási és szétszedési munkákra különféle alkalmazási területeken.



Hossz	Rend. szám KEN-505	Ár Ft/db
450mm	-7180K	3680
600mm	-7240K	4450
750mm	-7300K	4950

Szerelővas vésőélel és hegygel

Nagy igénybevételt jelentő munkákhoz.



Hossz x Szélesség	Rend. szám KEN-505	Ár Ft/db
900 x 38mm	-7360K	6030
1200 x 42mm	-7480K	8850
1500 x 42mm	-7600K	12700

Szerelővas hajlított éllel és hegygel

Nagy igénybevételt jelentő bontási munkákhoz.



Hossz x Szélesség	Rend. szám KEN-505	Ár Ft/db
900 x 38mm	-7690K	6600
1180 x 42mm	-7720K	9310
1500 x 45mm	-7750K	13970

Kézzvédő markolat

A kontúrós, fokozottan ütésálló műanyag markolat eltéríti a lecsúszott ütések erejét, megakadályozva a kéz sérülését. Alkalmas nyolcszögű hidegvágókhoz.



Illeszkedő méret	Hossz (mm)	Rend. szám KEN-505	Ár Ft/db
13mm	120	-9040K	500
16mm	120	-9050K	500
19mm	120	-9060K	500
22mm	120	-9070K	500

Feszítővas nagy emelőerővel

Többcélú szerszám, használható mint szöghúzó, emelőrúd vagy feszítővas.

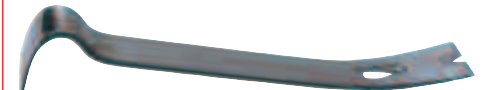

Hossz x Szélesség	Rend. szám KEN-505	Ár Ft/db
325 x 33mm	-8200K	2140
375 x 33mm	-8250K	2140

Szerszámkészletek

Egy ládabontó vasból és egy feszítővasból álló készlet.



2
DARABOS

Tartalma	Rend. szám KEN-505	Ár Ft/készlet
450mm-es ládabontó vas, 325mm-es feszítővas	-8750K	3930
600mm-es ládabontó vas, 375mm-es feszítővas	-8760K	4450

Stokkoló vésőszár - Karbonacél

Kivésésre és más általános építőipari alkalmazásokra.



Szélesség x Hossz (mm)	Nyolcszög (mm)	Rend. szám KEN-505	Ár Ft/db
25 x 200	18	-6860K	7400
38 x 200	18	-6870K	8490

Cserélhető betétek

Stokkoló vésőszárakhoz és kalapácsokhoz.

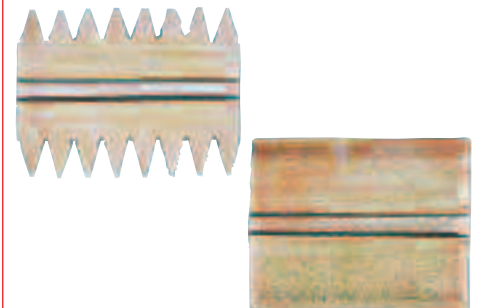

Típus	Szélesség (mm)	Rend. szám KEN-505	Ár Ft/100
Fésűs	25	-9130K	13500
	38	-9140K	20500
Sima	25	-9230K	13500
	38	-9240K	20500

Ipari minőségű, három gyárilag beállított vízszintes, függőleges és 45°-os libellával, alumínium alaptest porbevonatú kivitelben. A tetején metrikus és colos-es skálabeosztással.

Pontosság: 0.75mm/m.

45° libella



Teljes hossz (mm)	Libellák száma	Súly/db	Rend. szám KEN-510	Ár Ft/db
400 (16")	3	295g	-1160K	3290
900 (36")	3	600g	-1360K	5830
1000 (40")	3	710g	-1400K	6490
1200 (48")	3	850g	-1480K	8250



Extrudált alumíniumtest porbevonatú készfelülettel. Három nagy láthatóságú libellával: 1 vízszintes, 2 függőleges. Ütésnyelő végűtközökkel és a pontos mérés érdekében mart felülettel a tetején és az alján. Vonalzóska a önynebb jelölésekhez.

ÚJ

Pontosság: 0.5mm/m.



Teljes hossz (mm)	Libellák száma	Súly/db	Rend. szám KEN-510	Ár Ft/db
300 (12")	3	390g	-3300K	3080
600 (24")	3	650g	-3360K	5150
800 (32")	3	960g	-3380K	6180
1000 (40")	3	1.07kg	-3400K	6800
1200 (46")	3	1.27kg	-3420K	8250
1800 (72")	3	1.90kg	-3480K	10310



Ütésálló ABS műanyagból készült. Vízszintes, függőleges és 45°-os libellák. A tetején metrikus és colos-es skálabeosztással.

Pontosság: 1mm/m.



Teljes hossz (mm)	Libellák száma	Súly/db	Rend. szám SEN-510	Ár Ft/db
610 (24")	3	290g	-2240K	3080

Szerelő vízmérték

Mágneses talppal. Ütésálló ABS műanyagból készült. Vízszintes, függőleges és 45°-os libellák.

Pontosság: 1 mm/m.



Hossz	Súly/db	Rend. szám SEN-510	Ár Ft/db
230 (9")	140g	-2090K	1240

Vízmértékek

Szerelő vízmérték

Öntött alumínium keret, mart mérőfelület. 1 vízszintes és 1 függőleges libella normál és merőleges méréshez. Elsősorban állványszerelők használják. Bőr övtáskával.

Teljes hossz: 250mm (10").

Pontosság: 1.0mm/m,



Típus	Hossz (mm)	Súly/db	Rend. szám KEN-510	Ár Ft/db
Standard	250 (10")	185g	-0100K	2860
Mágneses	250 (10")	185g	-0160K	3800

Szerelő vízmérték

Ipari alkalmazásra, két gyárilag beállított vízszintes és 45°-os ütészálló libellával, és 1 mm/m tűréssel.



Hossz	Súly/db	Rend. szám KEN-510	Ár Ft/db
230mm/9"	140g	-0090K	2530

Zsinórozó vízmérték

Ez a tartós zsinórozó vízmérték kopásálló műanyagból készült. Fordított zsinórkampókkal és zsebakasztóval.

Teljes hossz: 75mm (3"). 13mm-es (1/2") átmérő.

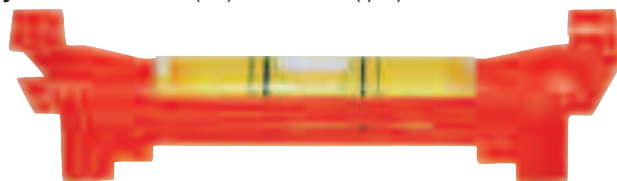

Teljes hossz (mm)	Súly/db	Rend. szám KEN-510	Ár Ft/db
75mm (3")	45g	-2400K	500

Kerek (ökörsemablakos) vízmérték

Szívós, kopásálló műanyagból készült. Használható szabadon, vagy felületre rögzítve. Az univerzális kerek vízmértékkel bármilyen felület szintje meghatározható bármelyik irányban.

Méret: 50mm (2") talp átmérő, 32mm (1 1/4") szintező átmérő, 16mm (5/8") magasság.

Átmérő	Súly/db	Rend. szám KEN-510	Ár Ft/db
50mm	32mm	-2100K	500

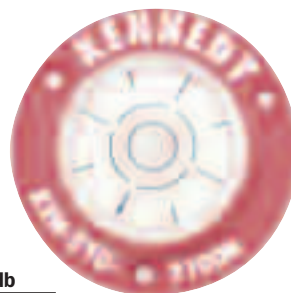

Mágneses keretbeállító vízmérték

Ezt a kopásálló műanyagból készült speciális vízmértéket az ajtó/ablakkeretek végleges rögzítést megelőző pontos beállításához tervezték. A derékszögű lemezen két vízszintes libellával, valamint egy függőleges libella süllyesztett mágnesekkel fém keretekre való rögzítéshez, illetve elasztikus rögzítő pánttal más anyagokhoz.

Pontosság: 1.0 mm/m.

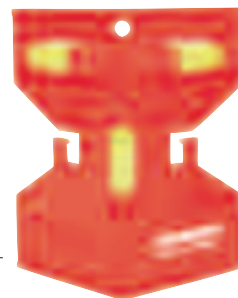

Méret (mm)	Súly/db	Rend. szám KEN-510	Ár Ft/db
75 x 125mm	87g	-2800K	1330
85 x 140mm	87g	-2820K	1640



Állítható támasztó rúd

Ez a könnyű támasztó rúd azt a célt szolgálja, hogy 'segítő kezét' nyújtson amikor egy személy végez fejeletti munkát, pl. gipszkarton vagy OSB lap mennyezetre történő felszerelését. A rúd mindkét végén 125 x 80 mm-es támasztó lap van forgó gömbcsuklós csatlakozóval, mely megkönnyíti a használatot, és csökkenti a felszerelni kívánt lap sérülésének veszélyét. A támasztó rúdnak négy, előre beállítható magassági tartománya van: 1.16 - 2m, 1.46 - 2.3m, 1.76 - 2.6m és 2.6 - 2.9m.



Magasságtartomány	Rend. szám KEN-512	Ár Ft/db
1.6 - 2.9m	-4000K	7730



Fém simítólap

Csavar rögzítés, korrozóvédő horganybevonattal. Vastag alumíniumlemez talp tükörpolírozott felülettel. Otthoni barkács célú alkalmazásra.

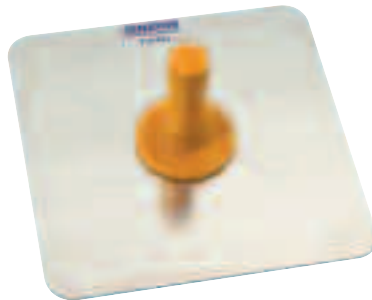

Méret	Súly/ 10 db	Rend. szám SEN-512	Ár Ft/db
265 x 265	6.20kg	-0920K	3600

Fémsimító

Jó fogású markolat egyoldalas szárral, melyet hat rejtett hegesztett szegecs rögzít a keresztirányban kőszőrült, edzett és megereesztett acél simítólaphoz.

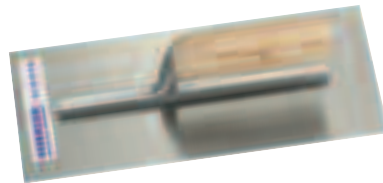

Méret	Súly/ 10 db	Rend. szám SEN-512	Ár Ft/db
280mm (11")	4.60kg	-0100K	1880



Festék- és habarcskeverő szár

Habarcs, beton, csemperagasztó, műgyanta, emulziós festék és tapétaragasztó keverésére.

Könnyű igénybevételre:

8 mm-es hatszög szár, 400mm teljes hossz.

Nagy igénybevételre:

12 mm-es hatszög szár, 600mm teljes hossz.

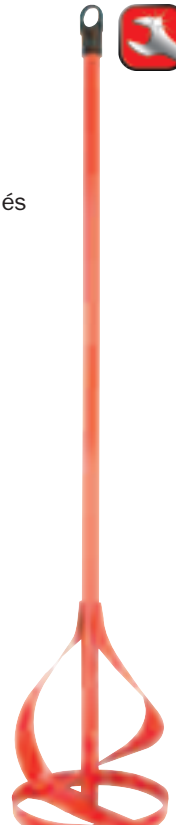
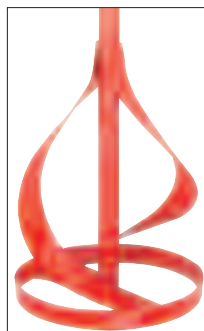

Típusú	Súly/ 10 db	Rend. szám KEN-512	Ár Ft/db
Könnyű igénybev.	680g	-2780K	2470
Nagy igénybev.	860g	-2800K	3800



Fém simítólap

Professionális

Könnyű hántolt alumínium lap mely megakadályozza a vakolat lecsúszását. Leszerelhető fa nyél puha kéztámasz gyűrűvel, mely csökkenti a kéz fáradását hosszú használat esetén.



Méret	Súly/ 10 db	Rend. szám KEN-512	Ár Ft/db
300 x 300	7.00kg	-0920K	5070

Fém simítólap

Professionális

Könnyű hántolt alumínium lap mely megakadályozza a vakolat lecsúszását.

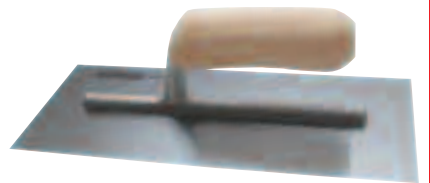

Méret	Súly/ 10 db	Rend. szám KEN-512	Ár Ft/db
280mm (11")	4.00kg	-0100K	2530



Fa finomsimító

Válogatott faanyagokból. Szemcsés, 'homokszórt' felületeket eredményez beton vagy gipsz vakolásakor. Minősége megfelel a jelenkor követelményeinek.



Méret	Súly/ 10 db	Rend. szám KEN-512	Ár Ft/db
290 x 100	190g	-0950K	4390

Fogazott simító

Minőségi fröccsöntött kontúros markolat. Nagyméretű talp két durva, és két finom fogazású éllel. Csempe- és szőnyegragasztók felhordásához.



Méret	Súly/ 10 db	Rend. szám KEN-512	Ár Ft/db
270 x 110	190g	-0400K	1240

KÉZISZERSZÁMOK

SENATOR
QUALITY TOOLING

Széles falazókanál



Köszörült, polírozott, edzett és megeresztett karbonacélból gyártva, kúpos kialakítása révén teljes hosszában megőrzi merevségét. A kovácsolt acél szarát krómozott karima rögzíti a nyélben. 11" hosszú talp. Sima, lekerekített végű fanyél, osztatlan szár.



Teljes hossz	Széles. (mm)	Rend. szám SEN-512	Ár Ft/db
280mm (11")	London	-0060K	1610

Hézagolókanál

Edzett és megeresztett karbonacélból gyártva, köszörült és polírozott kivitelben. Kúpos kialakítású, így teljes hosszában megőrzi merevségét. Polírozott, lakkozott fából készült döntött nyél, a jobb egyensúly és a kéz védelmének érdekében. A kovácsolt acél szarát krómozott karima rögzíti a nyélben, meggátolva a szár elfordulását.



Teljes hossz	Széles. (mm)	Rend. szám SEN-512	Ár Ft/db
150mm (6")	75	-0020K	720

Vakolókanál

Sima, lekerekített végű fanyél, osztatlan szár.



Teljes hossz	Széles. (mm)	Rend. szám SEN-512	Ár Ft/db
180mm (7")	90	-0040K	1120

KENNEDY
PROFESSIONAL

Falazókanál



Edzett és megeresztett karbonacélból gyártva, köszörült és polírozott kivitelben. Kúpos kialakítású, így teljes hosszában megőrzi merevségét. Polírozott, lakkozott fából készült döntött nyél, a jobb egyensúly és a kéz védelmének érdekében. A kovácsolt acél szarát krómozott karima rögzíti a nyélben, meggátolva a szár elfordulását.



Teljes hossz	Széles. (mm)	Rend. szám KEN-512	Ár Ft/db
280mm (11")	140	-0060K	5840

Hézagolókanál

Edzett és megeresztett karbonacélból gyártva, köszörült és polírozott kivitelben. Kúpos kialakítású, így teljes hosszában megőrzi merevségét. Polírozott, lakkozott fából készült döntött nyél, a jobb egyensúly és a kéz védelmének érdekében. A kovácsolt acél szarát krómozott karima rögzíti a nyélben, meggátolva a szár elfordulását.



Teljes hossz	Széles. (mm)	Rend. szám KEN-512	Ár Ft/db
150mm (6")	75	-0020K	2910

Vakolókanál

Sima, lekerekített végű fanyél, osztatlan szár.



Teljes hossz	Széles. (mm)	Rend. szám KEN-512	Ár Ft/db
180mm (7")	90	-0040K	3030

KENNEDY
QUALITY INDUSTRIAL TOOLING

Kőzetvágó fűrészek (Ytong fűrés)

Nagy igénybevételre tervezett - A 35 vidiafoggal alkalmas kézzel készült falazóelemek és téglák vágásához.

Edzett és lágyított acéllap keményfém betétekkel. Cement alapú falazóblokkok vágásához, 17 keményfém betéttel a váltakozó fogakon.



Ipari célra

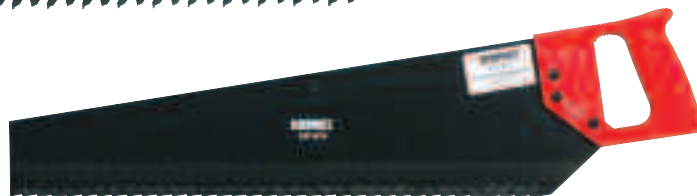

Közepes igénybevételre

Típus	Fűrészlapp hossz	Fog /col	Súly /db	Rend. szám KEN-597	Ár Ft/db
Közepes	622mm	17	1.10kg	-5720K	13210
Ipari	490mm	35	1.20kg	-5740K	28220

KENNEDY
QUALITY INDUSTRIAL TOOLING

Duplavégű fugázóvas

Nagy teherbírású acél. Téglák közötti, 1/2"-es és 5/8"-es üreges fuga készítésére alkalmas.

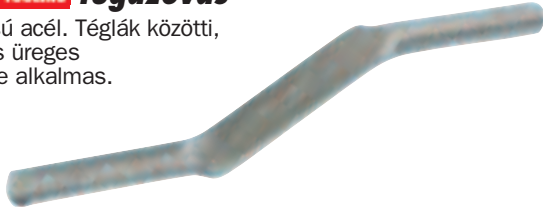

Teljes Hossz	Rend. szám	Ár Ft/db
580	KEN-512 -0440K	1130

KŐMŰVESKANALAK ÉS SIMÍTÓK

Fugázóvas

A téglák közötti rések félkerek profilú fugázására alkalmas. Sima, lekerekített végű fanyél, osztatlan szár.



Méret	Súly/10 db	Rend. szám	Ár Ft/db
150 x 12	1.50kg	KEN-512 -0420K	1410

Függőön

Korrózióálló műgyanta bevonattal és sárgaréz csavarfejjel. Függőleges vonal kijelöléséhez.



Súly/db	Rend. szám	Ár Ft/db
5oz	KEN-512 -2050K	1890
10oz	-2100K	2270

Falazószinór szögek

Krómozott szögek falazószinór rögzítéséhez. Párban kapható.



Méret	Súly/10 db	Rend. szám	Ár Ft/pár
150mm (6")	140g	KEN-512 -2160K	1270

Falazószinór

Szöggel rögzítve vízszintes vonal, vagy függőnnon függőleges vonal kijelöléséhez.

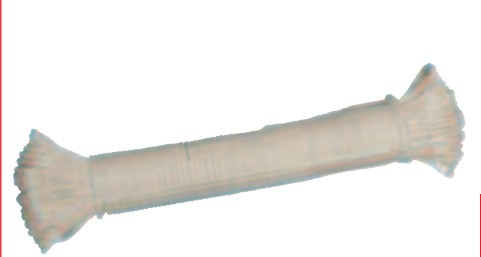

Hossz	Súly/10 db	Rend. szám	Ár Ft/db
18m (60')	740g	KEN-512 -2180K	740

RUTLAND
CONTRACTORS TOOLS

Rugalmas Kerti vödör

Rendkívül sokoldalú és gyakorlatilag elpusztíthatatlan. Alkalmas föld, kerti hulladék, kavics szállítására és számos egyéb munkára a kertben vagy építési telken.

Átmérő: 460mm.



Kapacitás	Súly/db	Rend. szám	Ár Ft/db
42ltr	200g	RTL-523 -4880K	2770

KENNEDY
QUALITY INDUSTRIAL TOOLING

15 l-es sárga vödör építőipari alkalmazásra

15 liter (3 gallon) vödör, belül jelölőmérccével. 5 év garancia.



Kapacitás	Rend. szám	Ár Ft/db
15ltr	KEN-907 -8300K	2270

KENNEDY
QUALITY INDUSTRIAL TOOLING

Vödörök

Kiöntőnyílásos V-kiöntővel

Térfogat: 13.5 liter.



Típus	Súly/db	Rend. szám	Ár Ft/db
Műanyag	0.55kg	KEN-907 -8030K	910
Gumi	2.10kg	-8130K	3290

SITESAFE

Rugalmas kőműves vödör

Rendkívül sokoldalú, gyakorlatilag törhetetlen eszköz. Használható gipsz vagy malter keverésére, törmelék összegyűjtésére stb. 460mm átmérőjű.



Kapacitás	Rend. szám	Ár Ft/db
sárga vödör		
26ltr	SSF-512 -2980K	2530
40ltr	-3000K	3800
75ltr	-3040K	6340
kék vödör		
26ltr	-3080K	2390
42ltr	-3100K	2530



Vastag karbonacélból készült HRA 65/70 keménységre hőkezelve. Feketített kivitel, puha fogású markolat. A készletet 100 db-os szigetelt és szigetetlen kábelsaru szortiment egészíti ki, átlátszó fedelű műanyag dobozban.

Csupaszolás mérettartománya: 0.75 - 6.
Préselés/vágás mérettartománya: 1.5 - 16mm.



Leírás	Rend. szám KEN-515	Ár Ft/db
Csak fogó	-5050K	2340
100 db-os készlet	-5090K	5840

5 funkciós kábelcsupaszító- és saruzó készlet

240mm-es erős, edzett szénacél vezetéksaruzó üllős mechanikai vágófejjel és PVC markolattal.

Készlet tartalma: 40mm-es ötfunkciós vezetéksaruzó.

Szigetelő csatlakozóvégek: 1.5mm² (vörös), 2.5mm² (kék) és 6.0mm² (sárga).

Drótvágó funkciók: M2.6, M3.0, M3.5, M4.0 és M5.0mm.

Nem szigetelt csatlakozóvégek: 1.5mm², 2.5mm², 4.0 - 6.0mm².

Vezetékcsupaszító funkciók: 0.75, 1.0, 1.5, 2.5, 4.0 és 6.0mm².

Késes csatlakozók: vörös - 2.3 x 10.4mm, kék - 2.8 x 9.0mm

Rátolható késes csatlakozók - apa: vörös - 6.3 x 0.8mm, kék - 6.3 x 0.8mm.

Rátolható késes csatlakozók - anya: vörös - 6.3 x 0.8mm, kék - 6.3 x 0.8mm.

Vezetéktoldók: vörös - 0.5 x 1.5mm², kék - 1.5 x 2.5mm².

Banán csatlakozók - apa: vörös - 4.0mm², kék - 4.0mm².

Banán csatlakozók - anya: vörös - 4.0mm, kék - 4.0mm.

Villás csatlakozók: vörös - 4.0mm, kék - 4.0mm, sárga - 4.0mm.

Gyűrűs csatlakozók: vörös - 4.0mm, kék - 4.0mm, sárga - 6.0mm.

Leírás	Rend. szám KEN-515	Ár Ft/készlet
361 db-os készlet	-5530K	8970



Nagy teherbírású racsnis vezetéksaruzó készlet

Nagy teherbírású, 220mm-es racsnis vezetéksaruzó fogó előszigetelt vörös, kék és sárga elektromos csatlakozóvégekkel, kábelkötözőkkel és szigetelőszalaggal. A racsnis vezetéksaruzó fogó rétegelt acél befogópofákból és megerősített PVC markolatból áll. Alkalmos a következő szigetelt vezetékvégek sajtolására: vörös vezeték: 0.5 - 1.00mm², kék vezeték: 1.5 - 2.5mm², sárga vezeték: 4.0 - 6.0mm². A hozzá való, tolózárral és fogantyúval ellátott tokban kapható.

Készlet tartalma: Nagy teherbírású racsnis vezetéksaruzó fogó, fekete szigetelőszalag (19mm x 9mm), fekete kábelkötözők (2.5 x 100mm).

Gyűrűs csatlakozók: vörös - 3.7, 4, 5mm, kék - 3.7, 4, 5, 6mm, sárga - 4, 5mm.

Vezetéktoldók: vörös - 1.5 x 1.5mm², kék - 1.5 x 2.5mm².

Rátolható késes csatlakozók - apa: vörös, kék, sárga - 6.3 x 0.8mm.

Rátolható késes csatlakozók - anya: vörös, kék, sárga - 6.3 x 0.8mm.

Burkolt rátolható késes csatlakozók - anya: vörös, kék - 6.3 x 0.8mm.

Rátolható csatlakozócsapok - anya: vörös, kék - 6.3 x 0.8mm.

Banán csatlakozók - apa: vörös, kék - 4mm.

Banán csatlakozók - anya: vörös, kék - 4mm.

Leírás	Rend. szám KEN-515	Ár Ft/készlet
552 db-os készlet	-5540K	20640



Csatlakozóvégek - Gyűrűs/villás

Vörös gyűrű 4BA, 2BA és 1/4.

Kék gyűrű 2BA, 1/4 és 5/16.

Sárga gyűrű 1/4, 5/16 és 3/8.

Késék: kék, vörös és sárga.

Átlagos mennyiség:

300 darab.



Típus	Átlagos mennyiség	Súly /készlet	Rend. szám KEN-515	Ár Ft/készlet
Csatlakozóvégek	300	0.60kg	-5620K	5990

Csatlakozóvégek - Késes/Banán/Vezetéktoldó csatlakozók

Tartalom:

Vezetéktoldók: kék, vörös és sárga.

Késes csatlakozók (rátolható anya):

6.3mm - kék, vörös

és sárga

Banán csatlakozó anyák:

4mm - vörös és kék.

Banán csatlakozó apák:

4mm - vörös és kék



Típus	Átlagos mennyiség	Súly /készlet	Rend. szám KEN-515	Ár Ft/készlet
Csatlakozóvégek	240	0.40kg	-5610K	6090

KENNEDY Standard ipari kábelcsatlakozók

Tartós, olcsó vörös- és sárgaréz csatlakozók. Egy darabból gyártva, korrózió ellen galvanizált. Tölcséres végű, színikódolt vinil hüvellyel szigetelve.

Kábelcsatlakozó 'anya' és 'apa' típusú csatlakozóval
Csomagolási egység: 100.

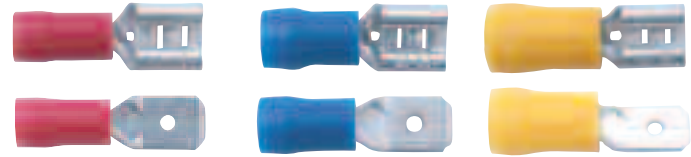

Típus	Szín	Fül (mm)	Rend. szám KEN-515	Ár Ft/csomag
'Anya'	Piros	6.3 x 0.8	-3000K	1570
'Anya'	Kék	6.3 x 0.8	-3010K	1790
'Anya'	Sárga	6.3 x 0.8	-3020K	2710
'Apa'	Piros	6.3 x 0.8	-3700K	1570
'Apa'	Kék	6.3 x 0.8	-3710K	1570
'Apa'	Sárga	6.3 x 0.8	-3720K	2530

Cserélhető, teljesen szigetelt kábelcsatlakozó anyja
Csomagolási egység: 100.

Típus (Anyja)	Szín	Fül (mm)	Rend. szám KEN-515	Ár Ft/csomag
'Anyja'	Piros	6.3	-1520K	2260
'Anyja'	Kék	6.3	-1500K	2530
'Anyja'	Sárga	6.3	-1540K	3540

Cserélhető csap csatlakozók
Csomagolási egység: 100.

Típus (Anyja)	Szín	Fül (mm)	Rend. szám KEN-515	Ár Ft/csomag
'Anyja'	Piros	6.3	-3730K	2480
'Anyja'	Kék	6.3	-3740K	2530

Hőszugor vezeték csatlakozó készlet

171 darabos készlet

Felhasználható csatlakozók, vezetékvégek burkolására, elektromos vezeték szigetelésére és kötegelésére, fémhuzalok és csövek korrózióvédelmére, antennák védelmére. Anyaga halogénmentes, környezetbarát poliolefin, amely lángkésleltető és megfelel az RoHS (veszély-esanyag-használati) előírásoknak. 55°C és 125°C közötti hőmérsékleten használható, a zsugorodás 70°C-on kezdődik, és 110°C-on teljes. A zsugorodási arány 2:1, a maximális elektromos teljesítmény 600V. Különböző színű csatlakozók.

Darab-szám	Átmérő cső (mm)	Rend. szám KEN-515	Ár Ft/csomag
32	4.8 (16), 6.4 (12), 9.5 (4)	-6800K	2970
171	2 - 18 (szortiment)	-6900K	2670
181	2 - 9 (szortiment)	-6910K	2760

SARUZÓ FOGÓK

Kábelcsatlakozó keszes csatlakozóval
Csomagolási egység: 100.

Típus	Szín	Átmérő x hossz (mm)	Rend. szám KEN-515	Ár Ft/csomag
Kábelcsatlakozó	Piros	2.3 x 10.4	-2000K	1240
		1.9 x 18.4	-2010K	1450
Kábelcsatlakozó	Kék	2.8 x 9.0	-2050K	1240
		2.3 x 18.4	-2060K	1570
Kábelcsatlakozó	Sárga	2.8 x 10.0	-2100K	2830

Kábelcsatlakozó villás csatlakozóval és gyűrűs csatlakozóval
Csomagolási egység: 100.

Típus	Szín	Fül (mm)	Rend. szám KEN-515	Ár Ft/csomag
Villás	Piros	3.2	-2200K	1110
		3.5	-2210K	1110
		4.0	-2220K	1110
		5.0	-2230K	1110
		6.0	-2240K	1450
Villás	Kék	3.2	-2260K	1110
		3.5	-2270K	1110
		4.0	-2280K	1110
		5.0	-2290K	1110
		6.0	-2300K	1570
Villás	Sárga	3.0	-2320K	1790
		4.0	-2330K	1790
		5.0	-2340K	1790
Gyűrű	Piros	6.0	-2350K	2270
		3.0	-2400K	1000
		3.7	-2410K	1000
		4.0	-2420K	1110
		5.0	-2430K	1110
		6.0	-2440K	1450
		8.0	-2450K	1450
Gyűrű	Kék	10.0	-2460K	2030
		3.0	-2500K	1110
		3.7	-2510K	1110
		4.0	-2520K	1110
		5.0	-2530K	1110
		6.0	-2540K	1570
		8.0	-2550K	1570
		10.0	-2560K	2030
		12.0	-2570K	3400
		Gyűrű	Sárga	3.0
4.0	-2620K			1790
5.0	-2630K			1990
6.0	-2640K			2830
8.0	-2650K			2830
10.0	-2660K			2830
		12.0	-2670K	3400

Toldó csatlakozó

Csomagolási egység: 100.

Típus	Szín	Csomag mennyiség	Rend. szám KEN-515	Ár Ft/csomag
Toldó	Piros	100	-2900K	1570
Toldó	Kék	100	-2910K	1570
Toldó	Sárga	100	-2920K	2530

Kábelcsatlakozó 'anya' és 'apa' dugóval aljzattal
Csomagolási egység: 100.

Típus	Szín	Átmérő (mm)	Rend. szám KEN-515	Ár Ft/csomag
aljzattal	Piros	4.0	-3100K	2260
		5.0	-3110K	2260
aljzattal	Kék	5.0	-3120K	2260
aljzattal	Sárga	5.0	-3130K	3400
apa dugóval	Piros	4.0	-3500K	1680
apa dugóval	Kék	4.0	-3510K	1790
apa dugóval	Kék	5.0	-3520K	1790
apa dugóval	Sárga	5.0	-3530K	3180

KÉZISZERSZÁMOK



Könnyedén cserélhető pofákkal ellátott saruzó fogó, az Ön saruzási igényeinek megfelelően. Reteszelt préskerettel és állítható présnyomással. Öt cserélhető edzett és megeresztett karbonacél pofa, kábelsarukhoz, csatlakozókhoz, csőhüvelyekhez és záróhüvelyekhez. Útésálló műanyag hordtáskában.

Cserélhető pofákkal ellátott saruzó készlet KRC04 4

Pofákkal kerül leszállításra:

Szigetelt terminál:

0.5 - 1.0mm² - 4.0 - 6.0mm²

Nem szigetelt terminál:

1.5mm² - 10mm²

8 csatlakozó 8 állás: 8P8C/RJ45

Plugs

RG típusú koaxiális csatlakozó:

RG 58, 59, 62 és 6, 6.48mm - 8.23mm.

Racsnis markolat a folyamatos nyomáshoz.

Gyorskioldó funkció.

Hőkezelt és cink-foszfátózott felület.

Puha fogású markolatok.

ÚJ



KRC04

A készlet tartalmaz A, B, E és G3 típusú pofákat. A teljes leírást lásd balra lent.

Termék-szám	Méret	Rend. szám KEN-515	Ár Ft/db
KRC04	4	-5710K	19520

KÉZISZERSZÁMOK

„A” típusú pofa.



Szigetelt terminál:

AWG 22-18/16-14/12-10/
0.5-1.0/1.5-2.5/4.0-6.0mm²

Használható:

Járművillamosság, Gépek
kábelezése, Technikusok,
Villanszerelők.

„B” típusú pofa.



Nem szigetelt terminál:

AWG 20-18/16-14/12-10/8.0
1.5/2.5/6.0/10mm²

Használható:

Járművillamosság, Gépek
kábelezése, Technikusok,
Villanszerelők.

„C” típusú pofa.



Tekerecs nyitott terminál:

AWG 20-18/16-14/12-10
0.5/1.0/1.5-2.5/4.0-6.0mm²

Használható:

Járművillamosság,
Számítógépek, Rádiók, Gépek
kábelezése.

„D” típusú pofa.



Kábelvég terminál (AWG kicsi):

AWG 22/20/18/16/14/12
0.5/0.75/1.0/1.5/2.5/4.0mm²

Használható:

Járművillamosság, Gépek
kábelezése, Villasmérnökök.

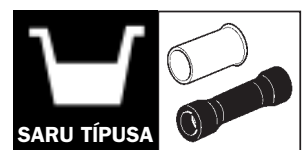
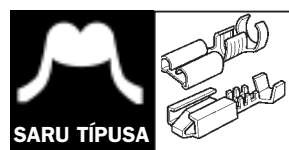
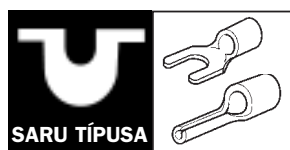
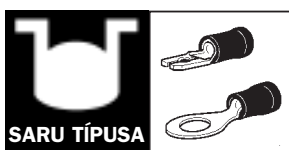

Típus	Rend. szám KEN-515	Ár Ft/db
A	-5100K	2790

Típus	Rend. szám KEN-515	Ár Ft/db
B	-5110K	2790

Típus	Rend. szám KEN-515	Ár Ft/db
C	-5120K	2790

Típus	Rend. szám KEN-515	Ár Ft/db
D	-5130K	2790



KENNEDY PROFESSIONAL Saruzó fogó készlet

ÚJ

Könnyedén cserélhető pofákkal ellátott saruzó fogó, az Ön saruzási igényeinek megfelelően. Reteszelt préskerettel és állítható présnyomással. Öt cserélhető edzett és megeresztett karbonacél pofa, kábelsarukhoz, csatlakozókhoz, csőhüvelyekhez és záróhüvelyekhez. Utészálló műanyag hordtáskában.

Cserélhető pofákkal ellátott saruzó készlet KRC07 7

Pofákkal kerül leszállításra:

Szigetelt terminál:

0.5- 6.0mm²

Nem szigetelt terminál:

1.5mm² - 10mm²

Tekercs nyitott terminál:

0.5 - 6.0mm²

Kábelvég terminál (AWG kicsi):

0.5mm² - 4.0mm²

RG típusú koaxiális csatlakozó:

RG 58, 59, 62 és 6, 6.48mm - 8.23mm

Kábelvég terminál (AWG nagy):

0.5mm² - 16.0mm²

Tekercs nyitott terminál: 7 D-SUB, V3.5:

2.5mm² - 8.0-10.0mm²

Racsnis markolat a folyamatos nyomáshoz.

Gyorskioldó funkció.

Hőkezelt és cink-foszfátózott felület.

Puha fogású markolatok.



KRC07

A készlet tartalmaz A, B, C, D, E, F, és H típusú pofákat. A teljes leírást lásd balra lent.

Termék-szám	Méret	Rend. szám KEN-515	Ár Ft/db
KRC07	7	-5740K	27780

„E” típusú pofa.



RG típusú koaxiális csatlakozó:
.255"/.213"/.100"/.324"
6.48/5.41/2.54/1.72/8.23mm
RG 58, 59, 62.6.

Használható: CCTV, DTV, rádiók, DTS, GRS, TM ellenőrző rendszerek.

Képviteli sebesség. Audio tesztkábelek. Autós digitális TV-vevő. Műholdas TV. Autós navigáció. Autós GPS-eszközök. Audiovizuális berendezések.

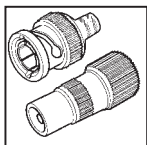

„F” típusú pofa.



Kábelvég terminál (AWG nagy):
AWG 10/8.0/6.0
6.0/10/16mm².

Használható:
Járművillamosság. Gépek kábelezése. Európai villanszerelői piac.

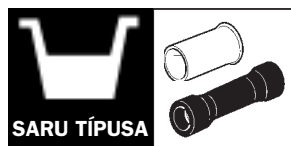

„H” típusú pofa.

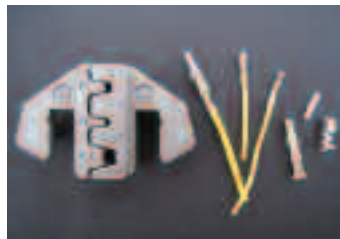

Tekercs nyitott terminál: 7 D-SUB, V3.5:
AWG 14-22/16-14/12-10
2.5/0.5/8.0-10.0mm².

Használható:
Járművillamosság. Számítógépek. Rádiók. Gépek kábelezése.

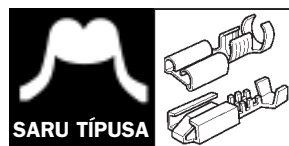

„G3” típusú pofa – 8P8C csatlakozó.



8 csatlakozó 8 állás:
8P8C/R145 Plugs.
Használható:
Számítógépek. ADSL.

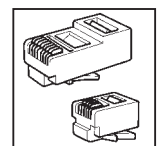

Típus	Rend. szám KEN-515	Ár Ft/db
E	-5140K	2790

Típus	Rend. szám KEN-515	Ár Ft/db
F	-5150K	2790

Típus	Rend. szám KEN-515	Ár Ft/db
H	-5160K	2790

Típus	Rend. szám KEN-515	Ár Ft/db
G3	-5170K	3390

NAGYBANI VÁSÁRLÁS ESETÉN EGYEDI ÁRAKKAL ÁLLUNK RENDELKEZÉSÜNKRE

Áraink az áfát nem tartalmazzák. © 2016



**Saruzó fogók
csőhüvelyekhez**

Saruzó fogó reteszelt préskerettel és állítható présnyomással csőhüvelyekhez. Szénacél pófák feketített kivitelben, PVC markolat.

TCF 004

Kapacitás: 0.5, 0.75, 1.0, 1.5, 2.5 és 4mm². AWG 20, 18, 17, 16, 13 és 11.

TCF 016

Kapacitás: 6, 10 és 16mm². AWG 10, 8 és 6.



Termékszám	Rend. szám KEN-515	Ár Ft/db
TCF004	-5200K	12700
TCF016	-5210K	13960
Tartalék pófák (TCF004)	-6200K	6150
Tartalék pófák (TCF016)	-6300K	6270

**Saruzó fogó szigetetlen
kábelcsatlakozókhoz**

TCU 006

Saruzó fogó reteszelt préskerettel és állítható présnyomással szigetetlen kábelcsatlakozókhoz. Szénacél pófák feketített kivitelben, PVC markolat. **Nyelv szélesség:** 6.3mm.

Kapacitás: 0.5 - 1.0, 1.0 - 2.5 és 4.0 - 6.0mm².



Termékszám	Rend. szám KEN-515	Ár Ft/db
TCU006	-5400K	16280
Tartalék pófák	-6400K	6150

Saruzó fogó készlet

TCK 005 típus

Saruzó fogó készlet reteszelt préskerettel és állítható présnyomással. Öt cserélhető edzett és megeresztett karbonacél pofa feketített kivitelben kábelcsatlakozókhoz, csatlakozókhoz, csőhüvelyekhez és záróhüvelyekhez. Ütésálló műanyag hordtáskában.

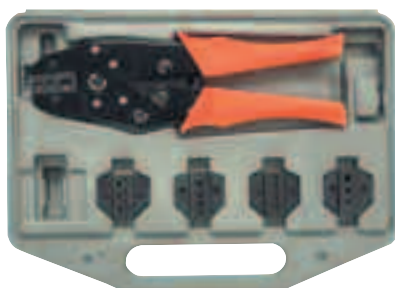

Termékszám	Rend. szám KEN-515	Ár Ft/készlet
TCK 005	-5500K	34340

Tartalék pófák Kennedy típusú saruzó fogókhoz

Saru típusa	Rend. szám KEN-515	Ár Ft/db
Csőhüvelyek 0.5mm ² - 4mm ²	-6200K	6150
Kábelcsatlakozók 0.5mm ² - 6.0mm ²	-6220K	6270
Csőhüvelyek 6mm ² - 16mm ²	-6300K	6270
Szigetetlen kábelcsatlakozók 0.5mm ² - 6.0mm ²	-6400K	6150
Szigetetlen kábelcsatlakozók 1.5mm ² - 10.0mm ²	-6500K	5680

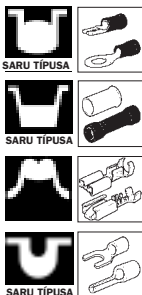

**Saruzó fogó szigetelt
kábelcsatlakozókhoz**

TCI 006

Saruzó fogó reteszelt préskerettel és szinkrodolt pófákkal, állítható és előre beállított présnyomással szigetelt kábelcsatlakozókhoz pontos préseléséhez. Edzett és megeresztett szénacél pófák feketített kivitelben, PVC markolat.

Kapacitás: Piros: 0.5 - 1.5 mm², AWG 20 - 16.
Kék: 2.5mm², AWG 14.
Sárga: 4.0 - 6.0 mm², AWG 12 - 10.

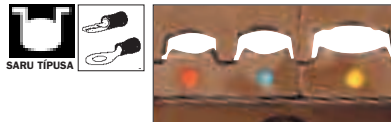

Termékszám	Rend. szám KEN-515	Ár Ft/db
TCI006	-5220K	13960
Tartalék pófák	-6220K	6270

**Saruzó fogó szigetetlen
kábelcsatlakozókhoz**

TCU 016

Saruzó fogó reteszelt préskerettel és állítható présnyomással szigetetlen kábelcsatlakozókhoz. Szénacél pófák feketített kivitelben, PVC markolat.

Kapacitás: 1 - 2, 6, 10 és 16mm². AWG 14, 10, 8 és 6.



Termékszám	Rend. szám KEN-515	Ár Ft/db
TCU016	-5420K	18170
Tartalék pófák	-6420K	9130

**Saruzó fogó koaxiális
csatlakozókhoz**



TCC 008

Saruzó fogó reteszelt préskerettel és állítható présnyomással koaxiális csatlakozókhoz. Szénacél pófák feketített kivitelben, PVC markolat.

Alkalmas: 6, 58, 59 és 62 RG kábelekhöz. 1.72, 2.5, 5.4, 6.48 és 8.22mm-es hatszög préselés.



Termékszám	Rend. szám KEN-515	Ár Ft/db
TCC008	-5340K	13970
Tartalék pófák	-6340K	6270

Saruzó fogó telefonszájcsatlakozókhoz

MCT 008

Saruzó fogó húzalvágó és -csupaszoló kiegészítővel telefonszájcsatlakozókhoz. Edzett és megeresztett szénacélból készült feketített kivitelben, PVC markolattal.

Kapacitás: 8P8C/RJ-45, 6P/RJ-12, RJ-11 és 6P2C.



Termékszám	Rend. szám KEN-515	Ár Ft/db
TMCT008	-5460K	11350

**Saruzó szerszám nagy
igénybevételre**

TCU 095 típus

Saruzó szerszám szigetetlen kábelcsatlakozókhoz, nagy igénybevételre. Szerszámacél pófák, lágyvas szerszámtest.

Kapacitás: kábelcsatlakozók: 10 - 95mm².
Alumínium: AWG 4/0.
Vörösréz: 8WG - 250 MCM.

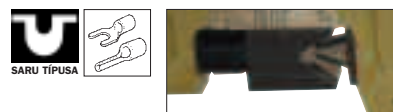

Termékszám	Rend. szám KEN-515	Ár Ft/db
TCU095	-5440K	46960
Tartalék pófák	-6440K	12700

KÉZISZERSZÁMOK



Kábelkötegelő rögzítő pisztoly

Az acél pofák a billentyű behúzásával összeszorítják a kábelkötegelőt, majd szorosra húzzák és levágják a fölösleges részt. Ideális eszköz nagy sorozatú alkalmazásokhoz.

Befogó kapacitás:
2.4 - 4.8mm szélesség.



Kapacitás (mm)	Rend. szám KEN-516	Ár Ft/db
2.4 - 4.8	-8400K	6340

Fázisceruza

Vastag, egybeöntött szigetelés a pengén és az átlátszó műanyag nyélen. Alkalmos fázis vezeték keresésére 125 - 250V feszültségnél. 3mm széles hegy. Megfelel a **VDE 0630 Part 4** előírásainak.



Penge hossza	Nyél	Súly/12 db	Rend. szám KEN-515	Ár Ft/db
150mm	Műanyag	210g	-0500K	570
190mm	Műanyag	400g	-0550K	610

Kábelkötegelők



Alkalmos kábelek vagy különböző méretű és alakú tárgyak összekötésére, rögzítésére. Szakítószilárdság 8-22kg/mm². Hőálló 40° - 85°C-ig. 100 db-os kiszerezésben.



1001 HASZNÁLATI LEHETŐSÉG MŰHELYBEN IRODÁBAN KERTBEN ÉS OTTHONÁBAN

ÚJ

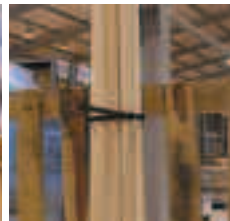
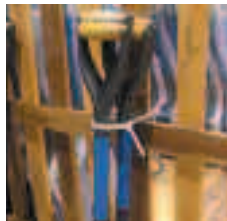

Méret (mm)	Rend. szám EDI-515		Ár Ft/csomag
	Fekete	Natúr	
2.5 x 100	-0000K	-1000K	160
2.5 x 160	-0010K	-1010K	320
2.5 x 200	-0020K	-1020K	400
3.6 x 140	-0100K	-1100K	400
3.6 x 200	-0110K	-1110K	550
3.6 x 300	-0120K	-1120K	920
3.6 x 370	-0130K	-1130K	1100
4.8 x 120	-0200K	-1200K	550
4.8 x 200	-0210K	-1210K	860
4.8 x 300	-0220K	-1220K	1350
4.8 x 370	-0230K	-1230K	1620
4.8 x 430	-0240K	-1240K	2160
7.6 x 200	-0300K	-1300K	1660
7.6 x 300	-0310K	-1310K	2150
7.6 x 370	-0320K	-1320K	2430
7.6 x 450	-0330K	-1330K	3490
9.0 x 530	-0400K	-1400K	5560
9.0 x 780	-0410K	-1410K	8360
12.7 x 580	-0500K	-1500K	9800

Kábelkötegelő szortiment

Tartalma: 100 db az alábbi méretekből:
2.5 x 100mm és 160mm,
3.5 x 200mm és 300mm,
4.8 x 200mm és 300mm.



600 DARABOS

Szín	Súly/	Rend. szám EDI-515	Ár Ft/db
Fekete	645g	-3000K	3670
Natúr	645g	-3010K	3670

Kábelkötöző készletek

Készletenként 1 féle szélesség x 2 féle hossz:
2.5mm - 100mm és 160mm,
3.5mm - 200mm és 300mm,
4.8mm - 200mm és 300mm.

Szélesség	Szín	Db /csom.	Rend. szám EDI-515	Ár Ft/csom.
2.5mm	Fekete	300	-3040K	880
2.5mm	Natúr	300	-3050K	880
3.5mm	Fekete	400	-3060K	2920
3.5mm	Natúr	400	-3070K	2920
4.8mm	Fekete	500	-3080K	5710
4.8mm	Natúr	500	-3090K	5710

Mágneses kábelvezető



A Kennedy MagnaMole mágneses kábelvezető egy innovatív eszköz, mely megoldja a kábelek téglafalakon, üreges vagy fa falszerkezeteken át történő vezetését. Gyakorlati tesztek bizonyítják hogy használatával komoly időmegtakarítás érhető el. (A fúró nem része a készletnek).



Toljuk át a kábelvezetőt a furaton

Csatlakoztassuk a kábelt és húzzuk vissza



NE HASZNÁLJA ÁRAM ALATT LÉVŐ KÁBELEKKEL

Megnevezés	Rend. szám KEN-516	Ár Ft/készlet
Mágneses kábelvezető	-9600K	6430
Mágneses sapkák (6 csomag)	-9620K	2530

Az új fejlesztésű Multi-Stripper PLUS multifunkciós szerszám az alábbi alkalmazásokra használható: csavarhúzó, feszültségmérő, csupasztító szerszám vezetékekhez, kör- és koaxiális kábelekhöz, valamint vezeték/kábel vágó. **Vezeték csupasztító:** Alkalmaz az összes normál sodrott vagy tömör vezetékhez 0.5mm (20AWG) és 6.0mm (10AWG) között.

Koaxiális kábel csupasztító: Alkalmaz az összes normál koaxiális kábel két- vagy háromrétegű csupasztítására 4.8 - 7.5mm között.

Körrelvénnyű kábel csupasztító: Kapacitás 8 - 13mm (pl. NYM 3x 1.5mm - 5x 2.5mm).

Kábelvágó: PVC szigetelt körrelvénnyű kábelekhöz max. 9 mm-ig. Csavarhúzó: Két db kétvégű csavarhúzó bit: Pz1 x 3.5mm lapos, Pz2 x 4.0mm lapos. Ergonómikus kettős anyagú markolat, bit tartó rekesszel. **Feszültségmérő:** 110 - 250V.

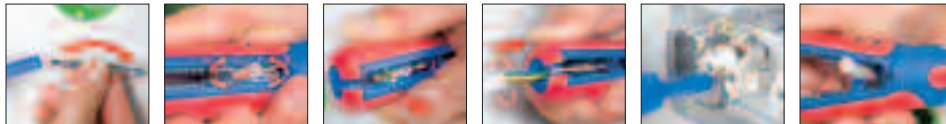

Kapacitás (mm ²)	Rend. szám KEN-516	Ár Ft/db
8.0 - 13.0	-8340K	14240

Kábelcsupasztító



Kábelcsupasztító körrelvénnyű és európai típusú kábelekhöz 0.5 - 6.0 mm² (pl. NYM 3x 1.5 mm² - 5x 2.5mm²). Egyenletes csupasztítás nehezen hozzáférhető helyeken is, pl. mennyezet vagy fal közelében, csatlakozó- vagy elosztó- dobozoknál, kapcsoló-szekrényeknél stb. Az ergonómikus szerszám kialakítás jó fogást és biztonságos kezelést nyújt. Nincs szükség a vágásmélység beállítására.



Kapacitás (mm ²)	Rend. szám KEN-516	Ár Ft/db
0.5 - 6.0	-8300K	7610

Kábelcsupasztítók

Tartós műanyag test edzett és köszörült éles acélpengékkel pontosan állítható vágásmélységgel. A pengét rugóterhelésű biztonsági fedél takarja amikor nincs használatban. Alkalmaz villamossági szerelésnél, karbantartásnál. Standard és tömör vezetékekhez.

CS16

Az összes 4-16mm² méretű körrelvénnyű kábel csupasztítására alkalmas. Automatikusan rááll a kábel átmérőjére, lehetővé téve a gyors és pontos csupasztítást. A pengék edzett acélból készültek.

Teljes hossza: 125mm.

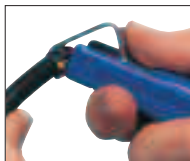

CS27

Az összes 8 - 27 mm² méretű körrelvénnyű kábel csupasztítására alkalmas. Automatikusan rááll a kábel átmérőjére, lehetővé téve a gyors és pontos csupasztítást. A pengék edzett acélból készültek.

Teljes hossza: 130mm.



CS28

Horgas késpengével kiegészítve, a lapos- és szalagkábelek hosszirányú hasításához.

Teljes hossza: 170mm.



Termék-szám	Kapacitás (mm ²)	Súly/db	Rend. szám KEN-516	Ár Ft/db
CS16	4.0 - 16.0		-7900K	3800
CS27	8.0 - 27.0		-7910K	3800
CS28	4.0 - 28.0		-7920K	4570
Alkatrészek CS16, CS27 & CS28		125g	-7950K	1240

Kábelcsupasztító kés

Acél penge és puha fogású nyél. Kábelek és huzalok csupasztításához.

Teljes hossza: 150mm.



Teljes hossz	Rend. szám KEN-516	Ár Ft/db
150mm	-7500K	2050

Huzalcsupasztító és vágó

Egyedi önbeálló vágási mechanizmus a gyorsan ismételtető huzalcsupasztításhoz. Az edzett, megeresztett és köszörült acél pengéket tartós műanyag alaptest foglalja magában, mely kontúros kialakítása révén kényelmes fogást biztosít. Alkalmaz villamos szereléshez, karbantartáshoz és összeszerelő ipari alkalmazásokhoz.

Mini-Duo huzalcsupasztító és vágó

Teljesen szigetelt huzalcsupasztító az összes sodrott és tömör huzalhoz 0.5 - 6.0mm² -ig. Automatikusan rááll a huzal átmérőjére. A pengék edzett acélból készültek.

Teljes hossz: 155mm.



Kapacitás (mm ²)	Rend. szám KEN-516	Ár Ft/db
0.5 - 6.0	-7980K	8640

Super huzalcsupasztító és vágó

Teljesen szigetelt huzalcsupasztító az összes sodrott és tömör huzalhoz 0.2 - 6.0mm² -ig. Automatikusan rááll a huzal átmérőjére. Erősített polimid konstrukció.

Teljes hossz: 195mm.

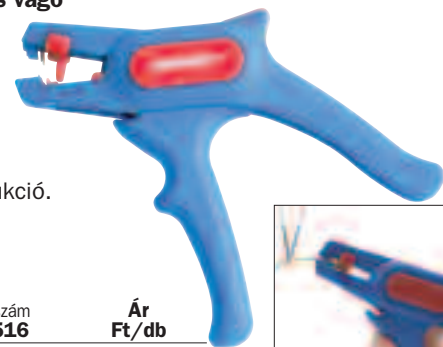

Kapacitás (mm ²)	Rend. szám KEN-516	Ár Ft/db
0.2 - 6.0	-7970K	9660

Koaxiális kábel vágó

Két pár előre beállított vágópenge: egy a külső borításhoz, egy a dielektromos szigeteléshez. 4.8 - 7.5mm² kábel keresztmetszet tartományhoz. Szintén alkalmas 3x 0.75mm², 10mm² és 16mm² flexibilis kábelek csupasztításához.

Teljes hossz: 110mm.



Kapacitás (mm ²)	Rend. szám KEN-516	Ár Ft/db
4.8 - 7.5	-7960K	5870

KENNEDY **Kábelcsupaszító és lefejtő szerszám**
QUALITY INDUSTRIAL TOOLING

MK02

Kábelek külső szigetelésének eltávolítására. Rugóterhelésű szorítókar, a penge vágásmélysége max. 3mm-ig állítható. Az oldalsó gombot megnyomva a penge 90°-kal elfordítható, lehetővé téve a hosszirányú vágást. Rugóterhelésű lefejtő penge szigetelések eltávolítására.

Teljes hossz: 138mm.



Kapacitás (mm ²)	Rend. szám KEN-516	Ár Ft/db
4.5 - 28.0	-8040K	16170
5db csere penge*	-8030K	11430

Huzalsupaszító, vágó és saruzó

Kombinált csupaszító és saruzó szerszám. A csupaszító szerszám automatikusan rááll a huzal átmérőjére.

Csupaszítási tartomány: 0.5 - 6.0mm².

Saruzási tartományok:

0.5 - 1.5 és 2.5 - 6.0mm².
Oldal huzalvágó egészíti ki.

Teljes hossz: 155mm.



Kapacitás (mm ²)	Súly/db	Rend. szám KEN-516	Ár Ft/db
0.5 - 6.0	150g	-8520K	20330

Villanszerelő olló

Használható puha kábelek vágására 22mm² keresztmetszetig, valamint csupaszításra, szigetelő-anyagok, villanszerelő szalagok és kábelkötegelők vágására. Nagy karbontartalmú rozsdamentes acélpengék 58 - 60HRC keménységre edzett tartós vágóélel. Az egyik vágóél fűrészfogú hogy csökkentse az elcsúszás lehetőségét. Szívós, könnyű nejlon fogantyúk. Feltűzhető övtáskával.

Vágóél hossza: 45mm (1³/₄").



Hossz (mm)	Súly/db	Rend. szám KEN-516	Ár Ft/db
140	150g	-6400K	4950

KÁBELCSUPASZÍTÓ SZERSZÁMOK

Powerstrip kábelcsupaszító

Önbeálló. A huzal megfogása és lecsupaszítása egy lépésben történik, vágásra is alkalmas. A lecsupaszítási kívánt rész hossza gyorsan és pontosan beállítható.

Teljes hossz: 175mm.



Kapacitás (mm ²)	Rend. szám KEN-516	Ár Ft/db
1.25 - 6.0	-8065K	16830

SENATOR **Automatikus huzalsupaszító**
QUALITY TOOLING

Egyeres huzal csupaszítására max. 6mm-ig, eltolt élű vágópengékkel huzal vágására 6mm-ig.



Kapacitás (mm)	Rend. szám SEN-516	Ár Ft/db
6.0	-8240K	3800

KENNEDY **Optikai kábel vágó**
QUALITY INDUSTRIAL TOOLING

FOC145

Alkalmas optikai kábelek, KEVLAR anyagok, műanyag vasznak, kárpitok, ruhaanyagok és sokféle más anyag vágására. Könnyű, jobb és balkezesek is használhatják. Rugós nyitás, hüvelykujjal könnyen működtetett rögzítőgomb. Síkköszörült, edzett, molibdénnel és vanádiummal ötvözött acél vágóélek. Az egyik él recézett az elcsúszás magakadályozása végett.

Teljes hossz: 145mm (5").

Vágási hossz: 32mm (1").

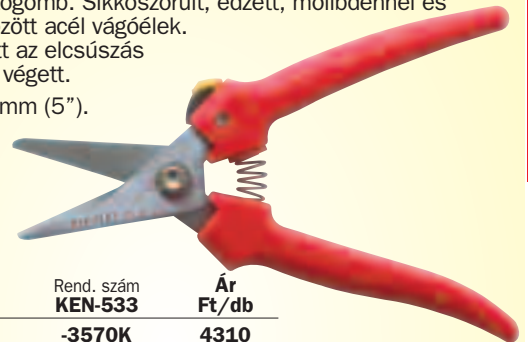

Teljes hossz	Súly/db	Rend. szám KEN-533	Ár Ft/db
145mm	82g	-3570K	4310

Optikai kábel vágóolló - recézett éllel

FOC160

Alkalmas optikai kábelek, KEVLAR anyagok, műanyag vasznak, kárpitok, ruhaanyagok és sokféle más anyag vágására. Könnyű, jobb és balkezesek is használhatják. Síkköszörült, edzett, molibdénnel és vanádiummal ötvözött acél vágóélek. Az egyik él recézett az elcsúszás magakadályozása végett. Állítható élek közötti feszesség. Meghosszabbított nyél.

Teljes hossz: 160mm.

Vágási hossz: 42mm.

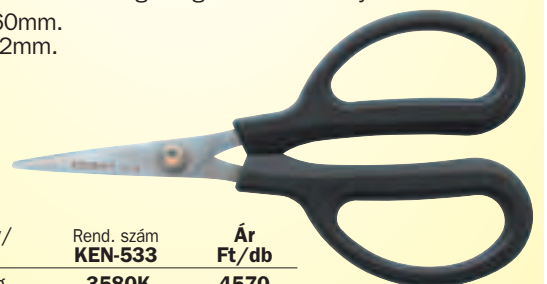

Teljes hossz	Súly/db	Rend. szám KEN-533	Ár Ft/db
160mm	82g	-3580K	4570

Bután forrasztó szerszámok: bárhol, bármikor használhatók, a hasonló célú elektromos szerszámokkal szemben nincs helyhez kötöttség és a munkát nehezítő hálózati kábel. Az üzemeltetési idő típustól és hőbeállítástól függően 30 - 90 perc között változik, a gáz újratöltés mindössze kb. 20 másodpercet vesz igénybe. Rugalmasabban használhatók mint a hagyományos forrasztó szerszámok: változtathatjuk a forrasztócsúcs méretét, használhatunk forrólevegő-csúcsot hőszugor munkákhoz, forró kés csúcsot műanyag vágásához, és láng csúcsokat forrasztáshoz. A hőmérséklet az adott alkalmazáshoz könnyen beállítható (580°C - 1300°C között) a hőmérséklet szabályozó tárcsa segítségével. A bután forrasztó szerszámok nem használnak nyílt lángot - kivéve láng csúcsok használata esetén. A többi csúcsba katalitikus égésszűrők beépítve, mely által felhevül és izzik, de lángot nem bocsát ki.

KENNEDY Bután forrasztó szerszámok

Tűzköves gyújtó a zárókupakban. Standard bután fűtőanyaggal üzemel, egyszerűen újratölthető. Szabályozható csúcs hőmérséklet biztonsági gázlezárával, mely a kupak visszahelyezésével lép működésbe. Texturált, csúszásbiztos szerszámtest.

Hegyes forrasztócsúccsal kerül forgalomba. Használható ék alakú, forró levegő, láng és forró kés csúcsokkal, valamint gázégőként. Gáztöltet nélkül kerül forgalomba.

Névleges teljesítmény:	50W
Forrasztási hőmérséklet	375°C
Ciklusidő	60 perc
Teljes hossz kupakkal:	195mm
Teljes hossz forrasztócsúccsal:	180mm.

Termékszám	Súly/ db	Rend. szám KEN-516	Ár Ft/db
BS050	100g	-9000K	6540

Bután forrasztó pákahegyek

Cserélhető hegyek Kennedy forrasztó szerszámokhoz.

2.4 - 4.8mm Kétoldalt lapított pákahegy Finomforrasztó hegy Lángforrasztó hegy

BS050 forrasztópáka sorozathoz

Típus	Méret (mm)	Rend. szám KEN-516	Ár Ft/db
Kétoldalt lapított hegy	2.4	-9050K	1240
	4.8	-9040K	1240
Finomforrasztó hegy		-9060K	1240
Melegvágó kés hegy		-9070K	1240

Bután forrasztószerszám készlet

Ütésálló műanyag táskában.

A készlet tartalma:

BSK050 bután forrasztópisztoly, csúcs tisztító szivacs, támasztó, négy cserélhető forrasztócsúcs: 4.8 és 3.0mm-es, ék alakú, és forró kés.



Megnevezés	Súly/ db	Rend. szám KEN-516	Ár Ft/készlet
6 darabos forrasztó készlet		-9020K	11030

SENATOR Bután mikro forrasztó szerszám

Vezeték nélküli és újratölthető. Standard bután fűtőanyaggal üzemel, 120W névleges teljesítmény. Üzemi hőmérséklet max. 1300°C. Könnyű készülék, szélbiztos láng, ideális kültéri munkákhoz. A fej tisztítás vagy csere céljából könnyen eltávolítható. Használható hőszugor szigetelésekhez, könnyű forrasztási alkalmazásokra, kiolvasztásra. Egy újratöltő gázpatronnal.



Súly/ db	Rend. szám SEN-516	Ár Ft/db
105g	-2000K	3800

KENNEDY Bután forrasztó szerszám

Piezo elektromos gyújtás. Standard bután fűtőanyaggal üzemel, egyszerűen újratölthető. Szabályozható csúcs-hőmérséklet biztonsági gázlezárával, mely a kupak visszahelyezésével lép működésbe. Texturált, csúszásbiztos szerszámtest támasztóval. Hegyes forrasztócsúccsal kerül forgalomba. Használható ék alakú, forró levegő, láng, és forró kés csúcsokkal, valamint gázégőként. Gáztöltet nélkül kerül forgalomba.



Névleges teljesítmény:	50W
Forrasztási hőmérséklet	375°C
Ciklusidő	60 perc
Teljes hossz kupakkal:	195mm
Teljes hossz forrasztócsúccsal:	180mm.

Termékszám	Súly/ db	Rend. szám KEN-516	Ár Ft/db
BS075	100g	-9100K	17790

Bután forrasztó pákahegyek

Cserélhető hegyek Kennedy forrasztó szerszámokhoz.

2.4 - 4.8mm Kétoldalt lapított pákahegy Forrólevegő-fúvóka Melegvágó kés hegy Lángforrasztó hegy

BS075 forrasztópáka sorozathoz

Típus	Méret (mm)	Rend. szám KEN-516	Ár Ft/db
Kétoldalt lapított hegy	2.4	-9140K	2530
	3.2	-9150K	2530
	4.8	-9160K	2530
Forrólevegős pákahegy		-9170K	2530
Lángforrasztó hegy		-9180K	2530
Melegvágó kés hegy		-9190K	2530

Bután forrasztószerszám készlet

Robosztus műanyag táskában.

A készlet tartalma: BS075 forrasztószerszám, csúcs tisztító szivacs, nyolc cserélhető forrasztócsúcs: 2.4mm egyoldalas, 1mm, 2.4mm, 3.2mm és 4.8mm ék alakú, forró levegő fúvó, forró kés és forró levegő terelő.



Megnevezés	Súly/ készlet	Rend. szám KEN-516	Ár Ft/készlet
75BW - 7 darabos forrasztó készlet	280g	-9120K	25430

KÉZISZERSZÁMOK

SENATOR
QUALITY TOOLING

**Bután
forrasztópisztoly**



Tűzköves gyújtás, mely a kupakba van beépítve. Standard bután fűtőanyaggal üzemel, egyszerűen újratölthető. Szabályozható csúcs hőmérséklet. Hegyes forrasztó-csúccsal, támasztóval és tisztítószivaccsal, gáztöltés nélkül kerül forgalomba.



Névleges teljesítmény:	30W - 80W
Forrasztási hőmérséklet:	1300°C
Ciklusidő:	45 perc
Teljes hossz kupakkal:	235mm
Teljes hossz forrasztócsúccsal:	230mm.

Típus	Súly/ db	Rend. szám SEN-516	Ár Ft/db
Forrasztópisztoly	105g	-2020K	5070

4 az 1-ben bután forrasztópisztoly készlet

Ez a forrasztópisztoly készlet nagyon jó ár/érték arányú termék. A készlet tartalma: bután forrasztó szerszám 2.4mm-es forrasztócsúccsal, forró kés csúcs, forró levegő csúcs, és láng csúcs. Védőkupak zsebakasztóval. Támasztó és tisztítószivacs. Alkalmazások: áramköri kártyák forrasztása, szakipari munkák, elfagyott rendszeremlékek kiolvasztása, hőszugor szigetelések alkalmazása stb. A tű- és 2.4mm-es forrasztócsúcsot a cserélhető csúcstartóval kell használni.



Termékszám	Súly/ készlet	Rend. szám SEN-516	Ár Ft/készlet
4 az 1-ben forrasztó készlet	467g	-2040K	8890

Alkatrészek a 4 az 1-ben készlethez

Termék száma	Rend. szám SEN-516	Ár Ft/db
Lángforrasztó hegy	-2060K	630
Hegyes forrasztó hegy	-2080K	630
2.4mm-es forrasztó hegy	-2100K	630
Forrólevegő-fúvóka	-2120K	1200
Melegvágó kés hegy	-2140K	1010
Cserélhető hegy tartó	-2200K	1010

KENNEDY
QUALITY INDUSTRIAL TOOLING

**Bután forrasztó
szerszám**



Piezo elektromos gyújtás. Standard bután fűtőanyaggal üzemel, egyszerűen újratölthető. Szabályozható csúcs- hőmérséklet biztonsági gázlezárával, mely a kupak visszahelyezésével lép működésbe. Texturált, csúszásbiztos szerszámtest támasztóval. Hegyes forrasztócsúccsal kerül forgalomba. Használható ék alakú, forró levegő, láng, és forró kés csúcsokkal, valamint gázégőként. Gáztöltet nélkül kerül forgalomba.



Névleges teljesítmény:	25W - 125W
Forrasztási hőmérséklet:	580-1300°C
Ciklusidő:	60 minutes
Teljes hossz kupakkal:	235mm
Overall length with soldering tip:	230mm.

Termékszám	Súly/ db	Rend. szám KEN-516	Ár Ft/db
BS125	145g	-9300K	25430

Bután forrasztó Pákahegyek

Cserélhető hegyek Kennedy forrasztó szerszámokhoz.

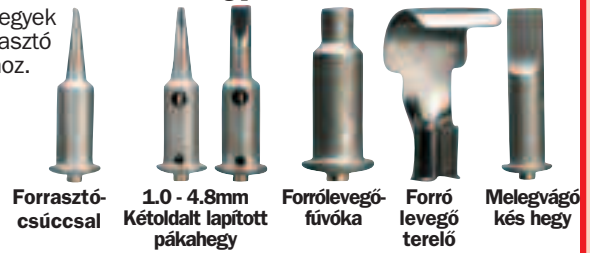

BS125 forrasztóhoz pákahegyek

Típus	Méret (mm)	Rend. szám KEN-516	Ár Ft/db
Forrasztócsúccsal	2.4	-9340K	3160
Kétoldalt lapított hegy	1.0	-9350K	3160
	2.4	-9360K	3160
	3.2	-9370K	3160
	4.8	-9380K	3160
Forrólevegős pákahegy		-9390K	3160
Forró levegő terelő		-9400K	3160
Melegvágó kés hegy		-9410K	3160

Bután forrasztószerszám készlet

BSK125

A készlet tartalma: 25 - 125W forrasztószerszám, csúcs tisztító szivacs, öt cserélhető forrasztócsúcs: 2.4mm és 4.8mm ék alakú, forró levegő fúvó, forró kés és forró levegő terelő.



Darabszám	Súly/ készlet	Rend. szám KEN-516	Ár Ft/ készlet
8	460g	-9320K	35610



Kényelmes, jó fogású műanyag nyéllel. Kétoldalt lapolt nikkelezett pákahegy, és 13A 3 csapos csatlakozódugó 1.5m kábellel. Gyártva a **BS 3456** szabvány előírásai szerint. 230V.

15W kis igénybevételre Kis igénybevételt jelentő elektromos javításokhoz és kisebb elektronikai munkákhoz.



25W általános igénybevételre Univerzális forrasztópáka általános műhelymunkákhoz.



40W közepes igénybevételre Közepes igénybevételre tervezett forrasztópáka általános forrasztási műveletekhez, az átlagosnál valamivel nagyobb terhelésre.



75W nagy igénybevételre Nagy igénybevételre tervezett forrasztópáka fémillesztési alkalmazásokhoz.

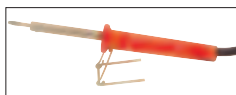
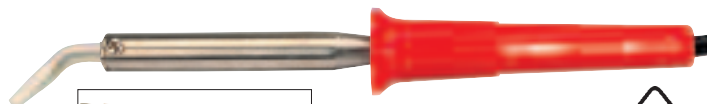

Az állvány tartozék



Névleg. telj.	Pákahegy (mm)	Javasolt igénybevétel	Teljes hossz	Súly/ db	Rend. szám KEN-516	Ár Ft/db
15W	3.0 egyenes	Kicsi	216mm	270g	-2150K	8010
25W	3.0 egyenes	Általános	216mm	270g	-2250K	8260
40W	3.0 hajlított	Közepes	235mm	285g	-2400K	9410
75W	6.0 hajlított	Nagy	275mm	330g	-2750K	10050

Tartalék pákahegyek



Hegy típusa	Hegy mérete	Forrasztópáka teljesítménye	Súly/ 10 db	Rend. szám SPR-567	Ár Ft/db
Egyenes	3.0mm	15W, 25W	-	-3210K	830
Egyenes	3.0mm	40W	-	-3220K	970
Egyenes	6.0mm	75W	460g	-3230K	1370
45°-ban hajított	6.0mm	75W	460g	-3270K	1220
45°-ban hajított	6.0mm	40W	-	-3260K	970

Műszerész satu

Alumíniumsatu 2 pozícióban rögzíthető gömbcsuklóval, acélöntvény szorítótalppal, és forgó szerkezettel.

A vízszintesen/függőlegesen hornyolt szorítópofa alkalmas szabálytalan formájú tárgyak befogására. A pofákat eltávolítható gumiborítás fedi, mely a kényesebb felületek rögzítésére szolgál. Alkalmas 5 - 50mm vastagságú tárgyak befogására.

Pofaszélesség: 74mm.

Függőleges:

360°-ban elforgatható, 45 - 135°-ban dönthető.

Derékszögű:

A satu 360°-ban elforgatható.



Pofa nyitása	Súly/ db	Rend. szám KEN-516	Ár Ft/db
60mm	930g	-2000K	8890



Műhelyekbe és általános villanszerelési munkálatokhoz. Hőálló, kényelmes és jó fogású műanyag nyéllel. A tápkábelt egy szorítócsavar tartja mely megelőzi a kábel és az elektromos csatlakozók túlterhelését, csavarodását. Kétoldalt lapolt nikkelezett pákahegy, és 13A 3 csapos csatlakozódugó 1.2m kábellel. Gyártva a **BS EN 60335-2-45** szabvány előírásai szerint. 230V.



Teljesítményfelvétel	Feszültség	Rend. szám SEN-516	Ár Ft/db
25W	230V	-2210K	3680
40W	230V	-2240K	4950

Ónszippantó

Könnyű, egy kézzel használható, gyorsan eltávolítja az ón olvadékot a csatlakozásokból. Rugóterhelésű dugattyú enyhén visszaütéssel. A szippantócső könnyen eltávolítható tisztítás céljából. Hőálló, antisztatikus test.



Méret (Szé. x Mag. x Átmérő)	Súly/ db	Rend. szám SEN-516	Ár Ft/db
60 x 240 x 25	50g	-2160K	1010

Antisztatikus Val-U-Vac

Az ón olvadék eltávolítása rugóterhelésű dugattyú segítségével történik, mely vákuumot hoz létre a szerszám hengerében. Mindkét típust kihúzórugó működteti mely a vákuumkamrán kívül helyezkedik el. PTFE szippantócső az ón tapadásának megakadályozására. Szippantócső mérete: 3mm külső átm. x 1.5mm belső átm. x 20mm hossz. Karbonnal impregnált szippantócső és test az ón olvadék tapadása ellen és az elektrosztatikus feltöltődés elosztatására. Megfelel a **CECC 15** előírásainak.



Teljes mérete	Súly/ db	Rend. szám KEN-516	Ár Ft/db
190 x 20mm	40g	-8480K	4350

Professzionális ónszippantó

DSGPRM

Robusztus eloxált alumínium test és acél dugattyú. Az ón olvadék eltávolítása rugóterhelésű dugattyú segítségével történik, mely vákuumot hoz létre a szerszám hengerében. Kihúzórugó működteti mely a vákuumkamrán kívül helyezkedik el. PTFE szippantócső az ón tapadásának megakadályozására.

Szippantócső mérete:

3mm külső átm.
x 1.5mm, belső átm.
x 20mm hossz.



Méret (mm)	Súly/ db	Rend. szám KEN-516	Ár Ft/db
190 x 20	60g	-8500K	8890
Tartalék szippantócső (5 db/cs)		-8505K	5980

'Segítő kezek' felfogóállvány

Ideális segédeszköz precíziós forrasztáshoz, modellkészítéshez stb. Az univerzális állíthatóságot 10 mozgatható csatlakozás segíti elő. 50mm átmérőjű 2.5X nagyító. Két rugóterhelésű krokodilcsipesz. 8mm vastagságú tárgyak befogásához. Stabil, tömör öntöttvas talp. Az összes többi fémalkatrész krómozott és korrózióálló.



Nagyítás	Tükör mérete	Rend.szám KEN-516	Ár Ft/db
2.5x	50mm Átm.	-1800K	2530



EDISON *Automatikus méréshatárváltós digitális multiméterek*

Az Edison™ multiméterek választéka érintkezős és érintkezés nélküli multimétereket kínál. Ideális az elektromos készülékek hibáinak elhárításához és az egyszerű környezetvizsgálathoz lakó- és üzleti környezetekben.

DAM075

A kettő az egyben digitális multiméter alkalmas a következő feladatok elvégzésére: elektromos tesztelés érintkezőkkel, érintkezés nélküli feszültség, vezetékhibák tesztelése.

Üzemhőmérséklet: -20 - 1000°C.

AC feszültség: 750V.

DC feszültség: 1000V.

AC/DC áramerősség: 10A.

Ellenállás: 40MΩ.

Kapacitás: 200μF.

Relatív mérési funkció. Dióda teszt funkció. Jól látható kijelző hátsó LED megvilágítással és adattároló funkcióval. Automatikus kikapcsolás és lemerülésjelző.

Digitális numerikus kijelző: 3999.

Csomag tartalma: digitális multiméter, teszt érintkezők, hőérzékelő szonda, DC1.5V x3 AAA elem (telepítve), használati útmutató.

Méretek

(Sz x M x H):

152 x 45 x 190mm.



Típuszám	Súly /db	Rend. szám EDI-516	Ár Ft/db
DAM075	416g	-3100K	17550

METO60

Az öt az egyben digitális multiméter alkalmas a következő feladatra: elektromos tesztelés.

Üzemhőmérséklet: -20 - 1000°C.

Páratartalom: 30 - 90%.

Zajsztint: 35 - 100db.

Megvilágítás-erősség: 4000 - 40000Lux.

AC/DC feszültség: 600V.

AC/DC áramerősség: 10A.

Ellenállás: 40MΩ.

Kapacitás: 200μF.

Frekvencia: 1Hz - 200KHz.

Relatív mérési funkció. Dióda teszt funkció. Jól látható kijelző hátsó LED megvilágítással és adattároló funkcióval. Automatikus kikapcsolás és lemerülés jelző.

Digitális numerikus kijelző: 3999.

Csomag tartalma:

digitális környezetmérő multiméter, teszt érintkezők, felerősíthető csatlakozók, hőérzékelő szonda, 9V-os akkumulátor (telepítve), használati útmutató.

Méretek

(Sz x M x H):

165 x 65 x 230mm.



Típuszám	Súly /db	Rend. szám EDI-516	Ár Ft/db
METO60	618g	-3460K	25430

MNT070

A három az egyben digitális multiméter alkalmas a következő feladatokra: hálózati kábel teszt, vezetékteszt (RJ11), DMM teszt.

AC/DC feszültség: 1000V.

AC/DC áramerősség: 10A.

Ellenállás: 200MΩ.

Relatív mérési funkció. Dióda teszt funkció.

Jól látható kijelző hátsó LED megvilágítással és adattároló funkcióval.

Csomag tartalma: digitális hálózati multiméter, tesztérintkezők, TJ45 jack-csatlakozó (távvezérlés) 9V-os akkumulátor (telepítve), használati útmutató.

Méretek

(Sz x M x H):

165 x 65

x 230mm.



Típuszám	Súly /db	Rend. szám EDI-516	Ár Ft/db
MNT070	618g	-3600K	21620

DAM100

Automata méréshatárváltós precíziós digitális multiméter USB csatlakozóval, ideális elektromos hibák ellenőrzéséhez, egyszerű karbantartáshoz, indítási teszthez és kutatás-fejlesztéshez.

Lineáris frekvencia: 5Hz - 200KHz.

Logikai frekvencia: 5Hz - 2MHz.

Munkaciklus: 5% - 95%.

Dióda teszt: 0 - 2.5V.

AC/DC feszültség: 1000V.

AC/DC áramerősség: 10A.

Ellenállás: 50MΩ.

Kapacitás: 5000μF.

Relatív mérési funkció. Jól látható kijelző hátsó LED megvilágítással és adattároló funkcióval, automatikus kikapcsolás és lemerülésjelző.

Digitális numerikus kijelző: 50000.

Csomag tartalma: digitális multiméter, tesztérintkezők, felerősíthető csatlakozók, USB csatlakozó, CD rom 'PC-LINK' szoftverrel (kompatibilis Windows 98ME, 2000, NT és XP op. rendszerekkel), 6x 1.5V AAA elem (telepítve), használati útmutató, védőtok hordszíjjal.

PC-LINK szoftver jellemzői: mérési grafikon, mérési adatok rögzítése, LCD kijelző szimuláció, analóg számlap kijelző, mérési max./min. kijelző, mintavételi tartomány, grafikon exportálása, mérési adatok mentése.

Méretek (Sz x M x H): 178 x 65 x 255mm.



PC-LINK szoftver



Típuszám	Súly /db	Rend. szám EDI-516	Ár Ft/db
DAM100	1018g	-3420K	69860

DAM060

Automata méréshatárváltós digitális multiméter USB csatlakozóval, ideális elektromos hibák ellenőrzéséhez, egyszerű karbantartáshoz, indítási teszthez és kutatás-fejlesztéshez.

Hőmérsékletmérés (K típusú): -5°C - 1000°C.

AC feszültség: 700V.

DC feszültség: 1000V.

AC/DC áramerősség: 10A.

Ellenállás: 60MΩ.

Kapacitás: 300μF.

Frekvencia/munkaciklus:

1Hz - 1MHz Dióda teszt és jelzőhang. Relatív mérési funkció. Jól látható kijelző megvilágítással és adattároló funkcióval.

Automatikus kikapcsolás és lemerülés jelző.

Automata/kézi méréshatárváltás.

Elektronikus védelmi rendszer.

Digitális numerikus kijelző: 6000.

Csomag tartalma: digitális multiméter, teszt érintkezők, hőérzékelő, felerősíthető csatlakozók, USB csatlakozó, CD rom 'PC-LINK' szoftverrel (kompatibilis Windows 2000, NT és XP op. rendszerekkel), 9V-os akkumulátor (telepítve), használati útmutató.

PC-LINK szoftver jellemzői: mérési grafikon, mérési adatok rögzítése, LCD kijelző szimuláció, analóg számlap kijelző, mérési max./min. kijelző, mintavételi tartomány, grafikon exportálása, mérési adatok mentése.

Méretek (Sz x M x H): 165 x 65 x 230mm.

PC-LINK szoftver



Típuszám	Súly /db	Rend. szám EDI-516	Ár Ft/db
DAM060	182g	-3440K	25430

EDISON *Digitális multiméterek*

DM383

Kompakt méret levehető gumitokkal. Főbb jellemzői: szakadásvizsgáló, tranzisztor hFE, leolvasás/szélsőérték rögzítés, olvadóbiztosítókkal védett árammérés, automatikus kikapcsolás, túlterhelés kijelző, alacsony elemfeszültség kijelző, háttámasz/felfüggesztő.

Feszültség max: 600V AC, 600V DC.

Áramerősség

max:

10 A DC.

Ellenállás

max: 2 MΩ

Biztonsági

besorolás:

Cat II.

Garancia:

1 év.



Típuszám	Rend. szám EDI-516	Ár Ft/db
DM383	-2900K	6180
Csere kábel	-9030K	1050

DAM332

Zsebméretű készülék belső biztosítéktartóval. Főbb jellemzői: szakadásvizsgáló, dióda, leolvasás/szélsőérték rögzítés, olvadóbiztosítókkal védett árammérés, automatikus kikapcsolás, túlterhelés kijelző, alacsony elemfeszültség kijelző.

Feszültség max: 600V AC, 600V DC.

Áramerősség max: 400 mA AC/DC.

Ellenállás max: 40 MΩ.

Biztonsági besorolás: Cat II.

Garancia: 1 év.



Típuszám	Rend. szám EDI-516	Ár Ft/db
DAM332	-2600K	7610

DAM664

Levehető gumitok biztosítéktartóval. Főbb jellemzői: szakadásvizsgáló, dióda, tranzisztor hFE, automatikus méréshatárváltás, leolvasás/szélsőérték rögzítés, oszlopdiagramos kijelzés, túlterhelés kijelző, alacsony elemfeszültség kijelző, háttámasz/felfüggesztő.

Feszültség max: 700V AC 1000V DC.

Áramerősség max: 10A AC/DC.

Ellenállás max: 32.6 MΩ.

Kapacitás max:

32.6μF.

Frekvencia

max: 150kHz.

Biztonsági

besorolás:

Cat III 600V,

Cat II 1000V.

Garancia: 1

év.

Hőmérséklet:

-20 - 1000°C.



Típuszám	Rend. szám EDI-516	Ár Ft/db
DAM664	-3000K	16510
Csere kábel	-9010K	1240

KÉZISZERSZÁMOK

DAM668

Extra nagy kijelzőszámok, levehető gumitok. Főbb jellemzői: szakadásvizsgáló, dióda, tranzisztor hFE, automatikus kikapcsolás, túlterhelés kijelző, alacsony elemfeszültség kijelző, háttámasz/felfüggesztő.

Feszültség max: 700V AC 1000V DC.

Áramerősség max: 10A AC/DC.

Ellenállás max: 200MΩ.

Kapacitás max: 2μF.

Frekvencia max: 20kHz.

Biztonsági besorolás:

Cat III 600V, Cat II 1000V.

Garancia: 1 év.



Típuszám	Rend. szám EDI-516	Ár Ft/db
DAM668	-2700K	18580
Csere kábel	-9010K	1240

DAM982

Nagy kijelzőszámok, ciklikus üzemmód, relatív mérés.

Főbb jellemzői: szakadásvizsgáló, dióda, automatikus méréshatárváltás, leolvasás/szélsőérték rögzítés, hátsó világítás, automatikus kikapcsolás, túlterhelés kijelző, alacsony elemfeszültség kijelző, háttámasz/felfüggesztő.

Feszültség max.: 750V AC 1000V DC.

Áramerősség max.: 10A AC/DC.

Ellenállás max.: 40MΩ.

Kapacitás max: 20μF.

Frekvencia max.:

10 MHz.

Biztonsági

besorolás:

Cat III 600V,

Cat II 1000V.

Garancia: 1 év.



Típuszám	Rend. szám EDI-516	Ár Ft/db
DAM982	-3400K	21500
Csere kábel	-9020K	1240

Érintésmentes váltóáramú feszültség kijelző

Érintésmentes feszültség kijelző, nincs szükség a vezető/készülék hálózatból való kiiktatására. Villogó fény és hangjel jelzi a váltóáramú feszültséget 100 - 240V-ig. Vezeték szakadások, kiegészítőbiztosítékok gyors és pontos érzékelésére, fázis és nullás vezetékek megkülönböztetésére egy- és háromfázisú vezetékeknel. Toll alakú kivitel, zsebbe tűzhető.

Feszültségérzékenység:

100 - 240V AC.

Frekvencia: 50/60Hz.

Túlfeszültség besorolás:

CAT III 600V.

Érzékelési távolság: <5mm.

Üzemi hőmérséklet: 0 - 50°C.

Tárolási hőmérséklet:

-20 - +60°C.

Páratartalom: <85%RH.

Áramforrás: 2db 1.5V-os elem

(AAA) (EDI-904-3040K)

Nem tartozék.



Típuszám	Súly/ db	Rend. szám EDI-516	Ár Ft/db
NCD332	26g	-2000K	3300



EDISON 1000A áramerősségű AC/DC digitális lakatfogók

Az Edison™ multiméterek a tesztfelszerelés nélkülözhetetlen és sokoldalú tartozékai. Képzett elektrotechnikusok és műszerészek egyaránt használják különböző alapvető tesztek és mérések végzéséhez finomelektronikai rendszereken, gépkocsi-berendezéseken, hálózati készülékeken és berendezéseken. A multiméterek a funkcióváltó kapcsolóval gyorsan és könnyen állíthatók feszültségmérő, ampermérő vagy ellenállásmérő üzemmódba. Az Edison™ multiméterek választéka érintkezős és érintkezés nélküli multimétereket kínál.

DCM070

Ideális elektromos hibák ellenőrzéséhez és üzleti környezetben történő mérésekhez. Az AC/DC digitális multiméter alkalmas a következők tesztelésére: telefonhálózatok, biztosító csatlakozások.

- AC feszültség:** 750V.
- DC feszültség:** 1000V.
- AC/DC áramerősség:** 1000A.
- Ellenállás:** 60MΩ.
- Frekvencia:** 100kHz.
- Lakatfogó-frekvencia:** 400Hz.
- Kapacitás:** 1000μF.

Dióda teszt, megszakadásjelző hang, jól látható kijelző hátsó LED fényel és adattároló funkcióval, automatikus kikapcsolás és lemerülésjelző, automata méréshatárváltás, négyelemű oszlografikon.

Digitális numerikus kijelző: 3999. Megfelel az

IEC 1010, CAT II 1000V és

CAT III 600V szabványoknak.

Csomag tartalma: digitális lakatfogós multiméter, tesztérintkezők, 3x DC1.5V AAA elem (telepítve), használati útmutató, védőtok hordszíjjal.

Méretek (Sz x M x H): 140 x 58 x 260mm.

Súly: 606g.



DCM070 True RMS

Ideális elektromos hibák ellenőrzéséhez és üzleti környezetben történő mérésekhez. Az AC/DC digitális multiméter alkalmas a következők tesztelésére: telefonhálózatok, biztosító-csatlakozások.

- AC feszültség:** 750V.
- DC feszültség:** 1000V.
- AC/DC áramerősség:** 1000A.
- Ellenállás:** 60MΩ.
- Frekvencia:** 100kHz.
- Lakatfogó-frekvencia:** 400Hz.
- Kapacitás:** 1000μF.

Dióda teszt, megszakadásjelző hang, jól látható kijelző hátsó LED fényel és adattároló funkcióval, automatikus kikapcsolás és lemerülésjelző, automata méréshatárváltás, négyelemű oszlografikon.

Digitális numerikus kijelző: 3999. Megfelel az

IEC 1010, CAT II 1000V és CAT III

600V szabványoknak.

Csomag tartalma: digitális lakatfogós multiméter, tesztérintkezők, 3x DC1.5V AAA elem (telepítve), használati útmutató, védőtok hordszíjjal.

Méretek (Sz x M x H): 140 x 58 x 260mm.

Súly: 606g.



Típuszám	Rend. szám EDI-516	Ár Ft/db
DCM070	-3800K	29250

Típuszám	Rend. szám EDI-516	Ár Ft/db
DCM070 True RMS	-3840K	38150

OJM826 nyitott pofás

Nagy kijelzőszámok, ciklikus üzemmód, relatív mérés. Főbb jellemzői: szakadásvizsgáló, dióda, automatikus méréshatárváltás, leolvasás/szélsoérték rögzítés, hátsó világítás, automatikus kikapcsolás, túlterhelés kijelző, alacsony elemfeszültség kijelző, háttámasz/felfüggesztő.

Feszültség max.: 750V AC, 1000V DC.

Áramerősség max.: 200 A AC.

Ellenállás max.: 40MΩ.

Kapacitás max.: 40μF.

Frekvencia max.: 100 kHz.

Biztonsági besorolás: Cat III 600V, Cat II 1000V.

Garancia: 1 év. Hordtáskával.



Típuszám	Rend. szám EDI-516	Ár Ft/db
OJM826	-3500K	25430
Csere kábel	-9040K	1760

Elektromos vizsgáló EET01, LCD kijelzővel

Feszültségtartomány: 12 ~ 690V AC / DC.

Válaszidő: <0.5s la 100% mindegyik névleges feszültségen.

Pontosság (23 ± 5 °C): ± (3% + 3) vagy 5V.

Válaszidő: <2s la 90% mindegyik feszültségen

Csúcsáramerősség: <3,5 mA (la 690V).

Magas feszültség jelző.

Feszültségtartomány: 100 ~ 690V AC.

Folytonosság vizsgálat: Érzékelési tartomány: 0 ~ 1mW.

Vizsgáló áramerősség: Kb. 1.5μA (3V elem, 0W)

Szabvány kategória: IEC 61010-1, GS: CAT III 690V, ETL: CAT IV 600V.

Szennyezési szint: 2.

IP kód: IP64.

ÚJ

Típuszám	Rend. szám EDI-516	Ár Ft/db
EET01	-4700K	10220



Univerzális multiméter vizsgálóvezetékek

1 pár (piros, fekete) vizsgálóvezeték oldalperemes banándugókkal. CATII 1000V 10A. Biztosíték nélküli.

Bármilyen 4 mm-es műszerhez általános célú mérésekhez.

Termékszám	ETL901	ETL902	ETL903	ETL904
Mérőtapintók (mindkettő) hossza piros/fekete	145mm	145mm	120mm	160mm
Kábelek hossza – piros/fekete	800mm	800mm	650mm	800mm
Csatlakozók	Derékszögű szigetelt banán kábelsaru.	Derékszögű szigetelt banán kábelsaru.	Derékszögű szigetelt banán kábelsaru, rövid, 15 mm.	Derékszögű szigetelt banán kábelsaru.
Védősapka a végeken	Műanyag	Műanyag	Műanyag	Műanyag
Biztosíték	Nem	Nem	Nem	Nem
Felhasználás	Bármilyen 4 mm-es műszerhez általános célú mérésekhez.			
Rend. szám	EDI-516-9010K	EDI-516-9020K	EDI-516-9030K	EDI-516-9040K
Kompatibilitás Edison multiméterekkel	DM664/DAM668	DAM982	DM383	OJM826
Rend. szám	EDI-516-3000K/EDI-516-2700K	EDI-516-3700K	EDI-516-2900K	EDI-516-9040K

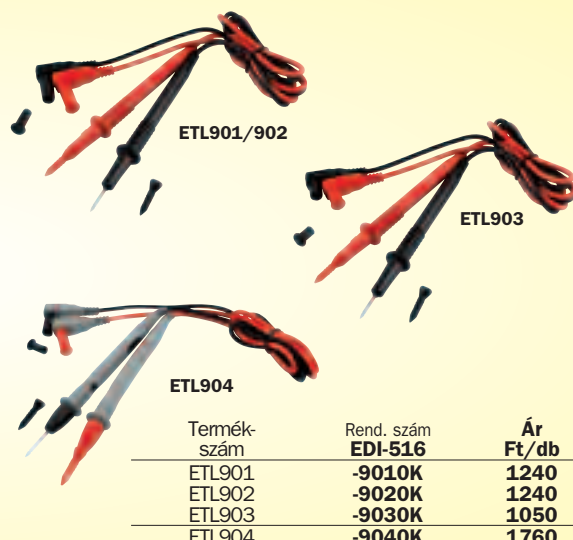

Termékszám	Rend. szám EDI-516	Ár Ft/db
ETL901	-9010K	1240
ETL902	-9020K	1240
ETL903	-9030K	1050
ETL904	-9040K	1760

KÉZISZERSZÁMOK

EDISON Infravörös lézeres hőmérő

Nagy felbontású infravörös lézeres hőmérő ipari alkalmazások széles skálájára, HVAC és járműipari diagnosztikára. A lézeres célkeresővel beállított ideális mérési távolság pontos méréseket tesz lehetővé. Jól használható nehezen hozzáférhető helyeken, illetve pontosságot igénylő alkalmazásoknál, pl. áramköri kártyáknál, légkondicionáló egységeknél, vagy motortérben. Egyszerűen irányítsuk a célterületre, nyomjuk meg a billentyűt, és olvassuk le a felületi hőmérsékletet az LCD kijelzőről. Szükség esetén a lézeres célkereső pontossága a lézergomb aktiválásával állítható. A hőmérsékleti érték a készülék hátlapján levő LCD kijelzőn jelenik meg. A leolvasott érték megtartható.

Mérési tartomány: -20°C - 537°C.
Pontosság: -20°C - 50°C között: 2.5°C, 51°C - 537°C között: (Leolvasás x 1% 1°C).
D/S arány: 12:1.
Emissziós tényező: 0.95.
 Celsius/Fahrenheit kijelzés választás.
 Hátoldali világitó kijelző.
Energiaforrás: 9V-os elem
 Átlag/maximum/minimum üzemmód választás.
 Megfelel az **EN61326:1997/A1:1998/A2:2001/A3:2003** szabványok előírásainak.
Méretek (Sz x M x Mag.): 162 x 56 x 190mm.



Mérési tartomány	Rend. szám	Ár Ft/db
IRT537	-4000K	32350

Relatív páratartalom és hőmérséklet mérő

THM150
 Ideális páratartalom és hőmérséklet mérésére olyan környezetekben, ahol ezek szabályozására szükség van, úgymint papírzületekben, irodákban, üvegházakban, raktárakban stb.

Páratartalom mérés: %RH-ban (relatív páratartalom %).
Hőmérséklet: °C-ban és °F-ben.
Tartomány: 0 - 100%RH, 10 - 50°C, 14 - 122°F.
Funkciók: adattárolás, LCD kijelző választható hátsó megvilágítással és automatikus kikapcsolás.
Csomag tartalma: mérőkészülék, külső borítás, csuklópánt, hordozható tok, DC1.5V 3x AAA akkumulátorok (telepítve), használati útmutató.
Méretek (Sz x M x Mag.): 60 x 30 x 121mm.



Mérési tartomány	Rend. szám	Ár Ft/db
THM150	-4040K	24870

Légáramlás-, sebesség- és hőmérsékletmérő



TVA150
 Ideális légáramlás és hőmérséklet mérésére lakó- és üzleti környezetben.

Légáramlásmérés: m/s, km/h, fpm (láb/perc), mph (mérőöld/óra), kts (csomó) és Beaufort-skála egységekben.
 Hőmérséklet °C-ban és °F-ben.
Pontosság: 0.1m/s, 1fpm, 0.1°C, 0.1°F.
Mérési tartomány: 0.4 - 20m/s, 80- 4000fpm, -10 - 50°C, 14 - 122°F.
Funkciók: Adattárolás, LCD választható hátsó megvilágítással és automatikus kikapcsolás.
Csomag tartalma: mérőkészülék, külső borítás, csuklópánt, hordozható tok, DC1.5V 3x, AAA akkumulátorok telepítve), használati útmutató.
Méretek (Sz x M x Mag.): 60 x 30 x 121mm.



Mérési tartomány	Rend. szám	Ár Ft/db
TVA150	-4020K	24870

Elektronikus fordulatszámérő

Precíz vörös LED fényforrás (lézergyűrű) fényvisszaverő csíkkal, érintkezés nélküli mérések biztonságosan végezhetők akár 40cm-re (15 3/4") a céltárgytól. A készülék ford./perc (rpm) és ford./mp (rps) egységekben mér.

Mérési tartomány: 100 - 30000rpm/1.7 - 500rps.
 Jól látható hatjegyű LCD kijelző választható hátsó világitással. Adattároló funkció. Automatikus kikapcsolás és lemerülésjelző. Akkumulátor: DC1.5V 3x AAA (a csomag tartalmazza). Megfelel a **EN61326-6: 2006** és **EN61326-2-2: 2006** szabványoknak.



Mérési tartomány	Rend. szám	Ár Ft/db
TNC150	-4200K	19860

KÉZISZERSZÁMOK



Él- és központkeresők hengeres szárral

Gyors és pontos munkadarab tájolásra. Szerszámacélból készült, teljes felületén edzett. Használható sík felületen, egyenes éléknél, vállaknál, hornyoknál, középpontoknál, karcolt vonalaknál.

Egy él tájolásához először fogjuk be a keresőt egy szorítópatronba vagy tokmányba, ezután haladjunk a munkaasztallal a forgó kereső felé amíg megérinti a munkadarabot. (1. ábra).

A munkadarabot megérintve az élkereső tapintója koncentrikusan kell hogy fusson a testtel. (2. ábra). Bármilyen további eltoló mozgás jól látható imbolygást okoz.

Ennél a pontnál a munkadarab éle és a kereső középpontja közötti távolság egyenlő a tapintó átmérőjének felével. Bázisvonalak és középpontok tájolása a kombinált él és központkeresővel történik. (3. ábra).

A kúp alakú tapintót lesüllyesztve egyszerűen megérintjük a munkadarabot a mérni kívánt ponton. Acélvonalzót használva a keresőnek koncentrikusan kell futnia. (4. ábra).

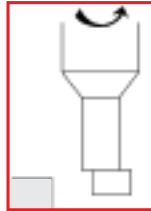

fig 1

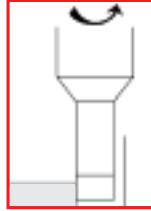

fig 2

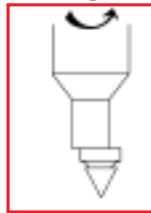

fig 3

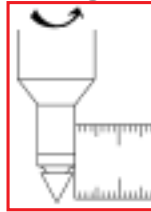

fig 4

Él- és központkereső készlet

Egy befogóból és négy tapintókarból áll. 'Ütés' vagy koncentricitás, egyenesség és egytengelyűség ellenőrzésére tervezték. Jelzi egy bázispont helyzetét egy munkadarabon vagy készüléken a gép orsójának középvonalától. Használható oszlopos fűrőgépeken, esztergákon marógépeken stb.

Befogó:

Az orsóba egy megfelelő fűrőtokmány vagy szorítópatronos tokmány segítségével fogható be (1. ábra). A tapintókarok a recézett gyűrű segítségével foghatók be, mely enyhén szorítja a gömbcsuklót a befogóban. A tapintókarok anélkül cserélhetők, hogy a befogót kivennénk a gép orsójából.

Univerzális mérőóra tartó

A befogó leszerelhető vége lehetővé teszi 2 és 3 darabos fecskefarok befogók illesztését, leszerelve pedig standard 1/4" oldalbefogóhoz illeszkedik. Az orsó középvonalát használva alkalmas munkadarabok furatainak vagy csapjainak központosítására, munkadarabok egyenességének vagy négyzetességének ellenőrzésére, és munkadarabok ütésének ellenőrzésére. Az orsót csak kézzel szabad forgatni, hogy elkerüljük az indikátoróra sérülését. (1. ábra).



fig 1

Rögzítések

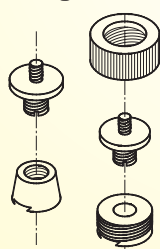

2 részes 3 részes

Tühegyű tapintókar

Vonalak és pontok enyhe bejelölésére a munkadarabon további műveletek kiindulópontjaként, a gép kijelzését vagy digitális mérőeszközt használva a tühegy tájolásához (nincs ábrázolva).

Gömbvégyű tapintókar .250"

Sík munkadarab Fix pont meghatározására 3.125±0.0127mm távolságra a sík felülettől.



Tárcsavégyű tapintókar .100"

Fix pont meghatározására 3.125±0.0127mm távolságra a domború felülettől.



Élkeresők



Megnevezés	Átmérő	Súly /db	Rend. szám KEN-518	Ár Ft/db
Szár	0.200"	30g	-1410K	2030
Test	0.375"			
Szár	10mm	40g	-1420K	2790
Test	10mm			
Szár	0.200"	40g	-1430K	2920
Test	0.500"			

Él és központkeresők Kombinált



Megnevezés	Átmérő	Súly /db	Rend. szám KEN-518	Ár Ft/db
Szár	0.200"	50g	-1440K	3160
Test	0.500"			
Szár	0.200"	30g	-1450K	3160
Test	0.375"			
Szár	5mm	40g	-1445K	3160
Test	12mm			

Két átmérőjű



Megnevezés	Átmérő	Súly /db	Rend. szám KEN-518	Ár Ft/db
Szár	0.200"	60g	-1460K	3030
Test	0.500"			

Egy átmérőjű



Megnevezés	Átmérő	Súly /db	Rend. szám KEN-518	Ár Ft/db
Szár	0.500"	60g	-1470K	3030
Test	0.500"			
Szár	12mm	50g	-1480K	3030
Test	12mm			

Állítsuk a tapintókat egyvonalba, de egy kissé távolabb a tájolni kívánt felülettől. Amikor megtaláljuk egy átmérő felületét, a tárcsát a lehető legközelebb kell vinni az adott átmérő középpontjához. Forgassuk az orsót 200 és 500 közötti fordulatszámra. Ezután az asztalt vagy az orsót lassan mozgatva vigyük a tapintókat közelebb a tájolni kívánt felülethez. A tapintókar enyhén nekikoppan a felületnek (2. ábra) a tapintókar mozgása egyre kisebb lesz ahogy az alappont az orsó középvonalához közelít (3. ábra). Amikor a tapintókar befejezi a pörgést és 'ugrani' kezd, ez jelzi az alappont elérését (4. ábra).

1/2 tapintó átm + Él = Központ

1/2 tapintó átm - Központ = Él

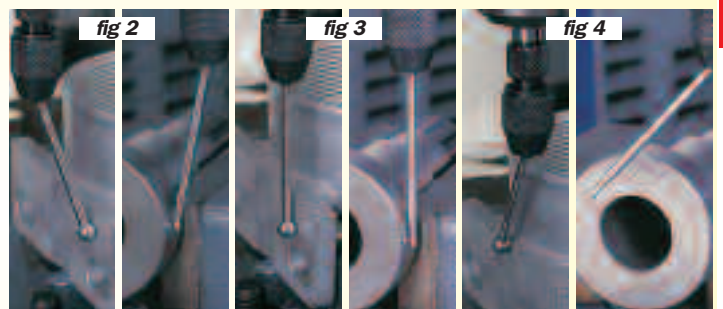

Befogó

Univerzális mérőóra tartó

Tühegyű tapintókar

Gömbvégyű tapintókar

Tárcsavégyű tapintókar

Tartalom	Súly /készlet	Rend. szám KEN-518	Ár Ft/készlet
Ld. fent	130g	-1500K	3810



Acélvonalzó zsebakasztóval



Rugalmas megeresztett rozsdamentes acélpenge.
13mm széles penge zsebakasztóval és mélységmérő csúszkával.
A hátlapján 1/64"/mm átváltási táblázat.
Mélységmérésre is használható.

EEC Class 1



**Matt krómozott
Rozsdamentes**

Skála Típus	Hossz	Rend. szám KEN-518	Ár Ft/db
Metrik. és colos	150mm/6"	-3510K	1780



Acélvonalzó zsebakasztóval



Rugalmas megeresztett rozsdamentes acél penge.
12mm széles penge zsebakasztóval és mélységmérő csúszkával.
A hátlapján 1/64"/mm átváltási táblázat.



**Rozsdamentes
Acél**

Skála Típus	Hossz	Rend. szám SEN-518	Ár Ft/db
Metrik. és colos	150mm/6"	-3500K	1240



Acél műhelyvonalzók

EEC CLASS I ACCURACY



Kiváló minőségű rugalmas megeresztett rozsdamentes acél. Matt krómozott kivitel, kopásálló fekete skálabeosztás és számok. Könnyen leolvasható. A teljes hosszra vonatkozó pontosság: ±0.2mm. Rozsdamentes.

Lekerekített véggel



Lekerekített vég - Flexibilis penge

Rugalmas megeresztett rozsdamentes acélpenge.
12 mm pengeszélesség.
Függesztő furattal.

**Matt krómozott
Rozsdamentes**

Skála Típus	Hossz	Rend. szám KEN-518	Ár Ft/db
Metrik. és colos	150mm/6"	-3010K	2380
és colos	300mm/12"	-3210K	4190
Csak Metrik.	150mm	-3030K	2380
	300mm	-3230K	4190

Flexibilis penge - Metrikus - 0.5mm és 1mm skálabeosztás, számozva 10 mm-ként.

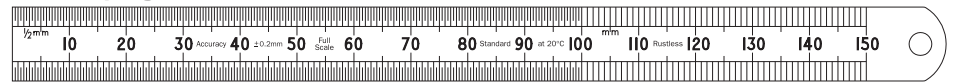

Flexibilis penge - colos-es - 1/16", 1/32" és 1/64" skálabeosztás, számozva egész colos-enként.

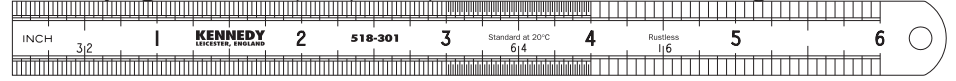

Merev penge - Metrikus - 0.5mm és 1mm skálabeosztás, számozva 10mm-ként.

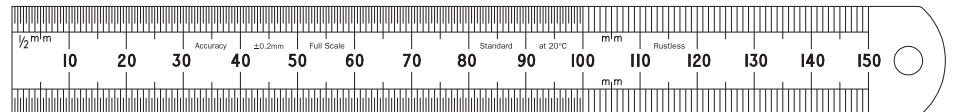

Merev penge - colos-es - 1/16", 1/32" és 1/64" skálabeosztás, számozva egész colos-enként.

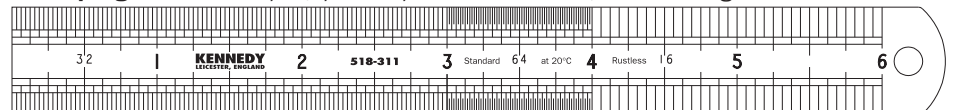

Lekerekített vég - Merev penge

Merev rozsdamentes acélpenge.
150mm/6" hosszánál: 19mm pengeszélesség.
A többi hosszánál: 25mm pengeszélesség.
Függesztő furattal.

Skála Típus	Hossz	Rend. szám KEN-518	Ár Ft/db
Metrik. és Colos	150mm/6"	-3110K	3040
	300mm/12"	-3310K	4190
	600mm/24"	-3710K	7920
	1000mm/39"	-3910K	17680
Csak Metrik.	150mm	-3130K	3040
	300mm	-3330K	4310
	600mm	-3730K	6980
	1000mm	-3930K	17680

Szögletes vég



Szögletes vég - Flexibilis penge

Rugalmas megeresztett rozsdamentes acélpenge.
12mm pengeszélesség.

**Matt krómozott
Rozsdamentes**

Skála Típus	Hossz	Rend. szám KEN-518	Ár Ft/db
Metrik. és colos	150mm/6"	-3020K	2380

Flexibilis penge - Metrikus - 0.5mm és 1mm skálabeosztás, számozva 10mm-ként.

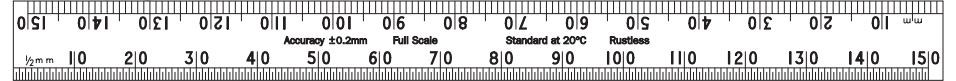

Flexibilis penge - colos-es - 1/16", 1/32" és 1/64", skálabeosztás, számozva egész colos-enként, 8/64"-ként és 4/32"-ként.

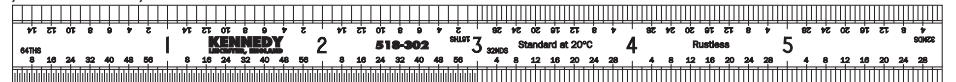

Merev penge - Metrikus - 0.5mm és 1 mm skálabeosztás, számozva 10mm-ként.

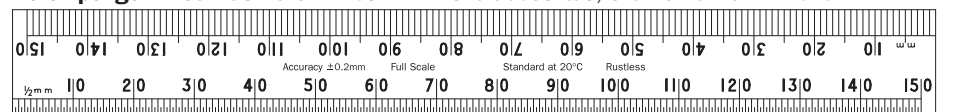

Merev penge - colos-es - 1/16", 1/32" és 1/64", skálabeosztás, számozva egész colos-enként, 8/64"-ként és 4/32"-ként.

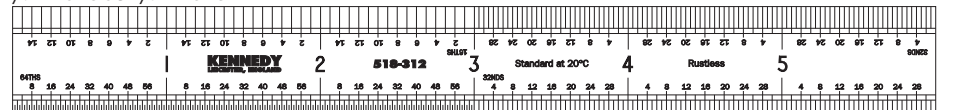

Szögletes vég - Merev penge

Merev rozsdamentes acélpenge.
150mm/6" hosszánál: 19mm pengeszélesség.
300mm/12" hosszánál: 25mm pengeszélesség.

Skála Típus	Hossz	Rend. szám KEN-518	Ár Ft/db
Metrik. és colos	150mm/6"	-3120K	3040
	300mm/12"	-3320K	4190



Mérőeszköz sárgarézből

Keményrézből készült mérőeszköz, fekete számokkal és fokbeosztásokkal hengerezve. Rugalmas és rozsdamentes, 19mm-es széles és besüllyesztett rögzítő lyukakkal rendelkezik.



ÚJ

Hossz	Súly /db	Rend. szám KEN-518	Ár Ft/db
1m/36"		-4540K	10310

Kúpos mérővonalzó

Alkalmas csövek, furatok belső átmérőjének, hornyok szélességének gyors mérésére, tolómérők beállításához stb. Rugalmas megeresztett acélból készült, rozsdamentes. 1 mm-es növekménnyel. Matt krómozott kivitel, tartós fekete színű számok és fokbeosztás.

Csipeszek

Műhelymunkákhoz és otthoni használatra. Az áttételes típusú csipeszek önzáróak, a szár nyomására nyílnak. Rendelhető típusonként vagy készletben.

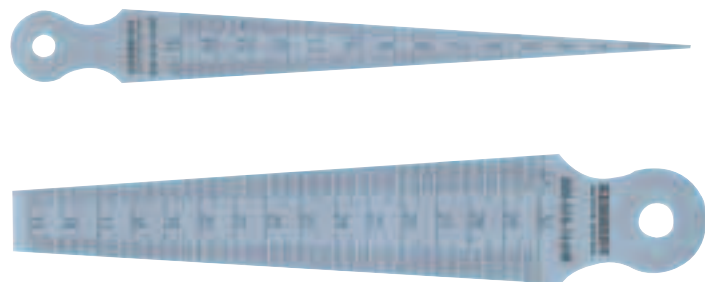

Mérési (mm)	Súly /db	Rend. szám KEN-518	Ár Ft/db
1 - 15	18g	-1320K	4680
15 - 30	36g	-1340K	4680

Vonalzó

Ez a precíziós eszköz fokbeosztással rendelkezik, használható szögek mérésére, valamint körök kerületének meghatározására, az átmérő megmérése által. A vonalzó rugalmas, rozsdamentes, a számok mélyen gravírozottak, és fekete tintával feltöltöttek.

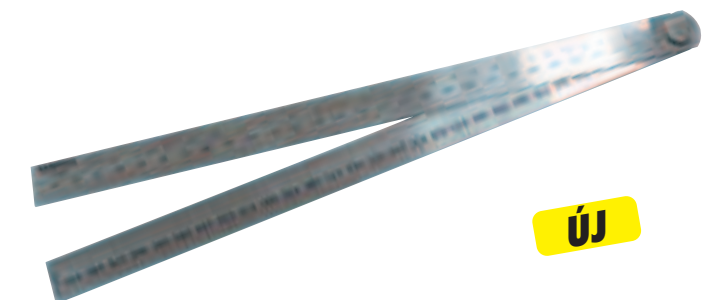

ÚJ

Hossz	Súly /db	Rend. szám KEN-518	Ár Ft/db
600mm/24"		-2980K	6320

Összehajtható acél mérőrúd

Ez az acél összehajtható mérőrúd rozsdamentes acélból készült biztonsági rugókkal rendelkezik, fényes finiseléssel, és rugalmassága ugyanolyan lenyűgöző mint rozsdamentessége. Megbízható, erős eszköz a mérnökök számára. Mm-enkénti és cm-enkénti beosztással rendelkezik. Másik oldalán hüvelyk - 1/16", 1" beosztással rendelkezik.



ÚJ

Hossz	Súly /db	Rend. szám KEN-518	Ár Ft/db
600mm/24"		-2950K	5670

Hegyes csőrű



Túhegyű



Lapos pengéjű, áttételes



Hajlított csőrű



Lapos pengéjű



Hegyes csőrű, áttételes



Típus	Hossz (mm)	Súly /db	Rend. szám KEN-518	Ár Ft/db
Hegyes csőrű	115	20g	-5100K	1020
Túhegyű	115	20g	-5120K	1640
Lapos	170	30g	-5140K	1840
Hajlított csőrű	145	30g	-5160K	1640
Lapos pengéjű	120	20g	-5180K	1430
Hegyes csőrű Áttételes	115	20g	-5200K	1430
6 darabos készlet 1-1 db a fentiekből		134g	-5250K	7730

SENATOR Ácsvonalzó

Extra könnyű, eloxált alumíniumból készült, lakkozott. 1mm/1/8" skálabeosztással. Műanyag tasakban.



Mért hossz	Súly /db	Rend. szám SEN-518	Ár Ft/db
150mm/6"	33g	-3600K	1160
300mm/12"	62g	-3620K	1750
600mm/24"	124g	-3640K	2200
1000mm/39"	191g	-3660K	3070

**Állítható
acél derékszögek**

Edzett acélból készült, precíziósan köszörült. Három állítható szárral, melyek rögzítőcsavarral erősíthetők a talphoz. Egy sima, párhuzamos szár, mellyel műhelyderékszögeként használható, egy 30°-ban illetve 45°-ban lesarkalt szár szögek ellenőrzésére, illetve egy keskeny, metrikus és colos-es skálabeosztású szár.



Mért hossz	Súly /db	Rend. szám KEN-518	Ár Ft/db
100mm/4"	340g	-4150K	14660
150mm/6"	410g	-4160K	17550

Acélderékszögek



Edzett és megeresztett acélból készült. Párhuzamköszörült élek, így a derékszög kívül és belül is pontos merőlegest ad mind a talpán, mind a szárán. A **BS 939** szabvány előírásai szerint gyártva.



Méret (mm)	Tűrések (mm)	Rend. szám OXD-340	Ár Ft/db
75 (3")		-0030K	8610
100 (4")		-0040K	8840
150 (6")	+/- 0.016	-0060K	12370
225 (9")		-0090K	18620
300 (12")	+/- 0.024	-0120K	23640

Acélderékszögek

Edzett és megeresztett acélból készült. Párhuzamköszörült élek, így a derékszög kívül és belül is pontos merőlegest ad mind a talpán, mind a szárán.

Derékszög pontossága:

75mm, 100mm és 150mm = +/- 0.030mm,
225mm és 300mm = +/- 0.040mm.



***Robosztus,
erős műanyag
dobozban.**

Méret (mm)	Súly /db	Rend. szám KEN-518	Ár Ft/db
75 (3")*	140g	-4620K	5590
100 (4")*	270g	-4640K	6100
150 (6")*	320g	-4660K	8780
225 (9")	1400g	-4680K	15770
300 (12")	2000g	-4700K	20100

Teleszkópos furatmérő

Recézett selyemkróm szár, edzett és köszörült mérőcsapok belső átmérők pontos méréséhez, mikrométer használatával. Kisebb belső átmérők méréséhez használjuk a 3 - 13mm mérési tartományú kis furatmérő készletet.

**6
DARABOS**



Mérési tartomány (mm) (colos)	Hossz (mm)	Order Code KEN-518	Ár Ft/db
8 - 12 5/16" - 1/2"	115	-1174K	2320
12 - 19 1/2" - 3/4"	115	-1175K	2470
19 - 32 3/4" - 1 1/4"	115	-1176K	2470
32 - 54 1 1/4" - 2 1/8"	137	-1177K	2530
54 - 90 2 1/8" - 3 1/2"	137	-1178K	2530
90 -150 3 1/2" - 6"	137	-1179K	2530

6 darabos készlet

Méretjelölt patentzáras PVC tasakban. A készlet tartalma: 1-1 db A-F jelű teleszkópos furatmérő.

Tartomány: 8 - 150mm (5/16" - 6").	Súly /db	Rend. szám KEN-518	Ár Ft/készl.
	425g	-1180K	12700



Csuklós körzők

Minőségi acélból készült, polírozott kivitelben. Csavarrögzítésű száruk.

Állítható köszörült hegy, mely tároláshoz visszahúzható. A másik szár a csúcsánál szögben hajlított. A száruk felcserélhetők, így a hegy befelé vagy kifelé fordítható. Használható ívek és párhuzamos vonalak karcolására, a munkadarab élével megvezetve. Használható mérésre is a darab középpontjából.

Állítható hegy



Méret (mm)	Súly /db	Rend. szám KEN-518	Ár Ft/db
100 (4")	60g	-0530K	3400
150 (6")	80g	-0540K	3840

Csuklós körző

Minőségi acélból készült, polírozott kivitelben. Csavarrögzítésű száruk. Állítható köszörült hegy, mely tároláshoz visszahúzható. A másik szár a csúcsánál szögben hajlított. A száruk felcserélhetők, így a hegy befelé vagy kifelé fordítható. Használható ívek és párhuzamos vonalak karcolására, a munkadarab élével megvezetve. Használható mérésre is a darab középpontjából.



Állítható hegy és kapaszkodóköröm

Méret (mm)	Súly /db	Rend. szám KEN-518	Ár Ft/db
130 (5")	55g	-0550K	5220

Rugós körző készlet

Tartalma: 150mm rugós osztóköörző, 150mm belső tapintóköörző, 150mm külső tapintóköörző

3
DARABOS

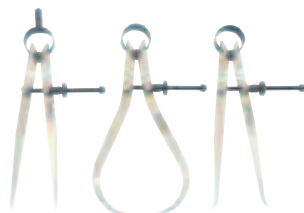

Darab /készlet	Súly /készlet	Rend. szám KEN-518	Ár Ft/készlet
3	350g	-0580K	6990

Rugós osztóköörző

Minőségi acélból készült, polírozott kivitelben. Köszörült csúcsok, a két szár közötti távolság finomállítású átmenő orsóval állítható. A szárukat gyűrűs rugó köti össze, a körző forgatása recézett hosszabbító szárral történik. Az osztóköörzők körök és ívek karcolására használhatók, a támasztószár helyét finom pontozással jelöljük ki.



Kapacitás (mm)	Súly /db	Rend. szám KEN-518	Ár Ft/db
75 (3")	50g	-0030K	2410
100 (4")	60g	-0040K	2760
150 (6")	95g	-0060K	2980
200 (8")	115g	-0080K	3300
250 (10")	180g	-0100K	3620
300 (12")	200g	-0120K	4470

Belső és külső rugós tapintóköörzők

Minőségi acélból készült, polírozott kivitelben. Köszörült csúcsok, a két szár közötti távolság finomállítású átmenő orsóval állítható. A szárukat gyűrűs rugó köti össze. A tapintóköörzőket külső és belső mérésekre, valamint távolságok vagy méretek összehasonlítására használják.

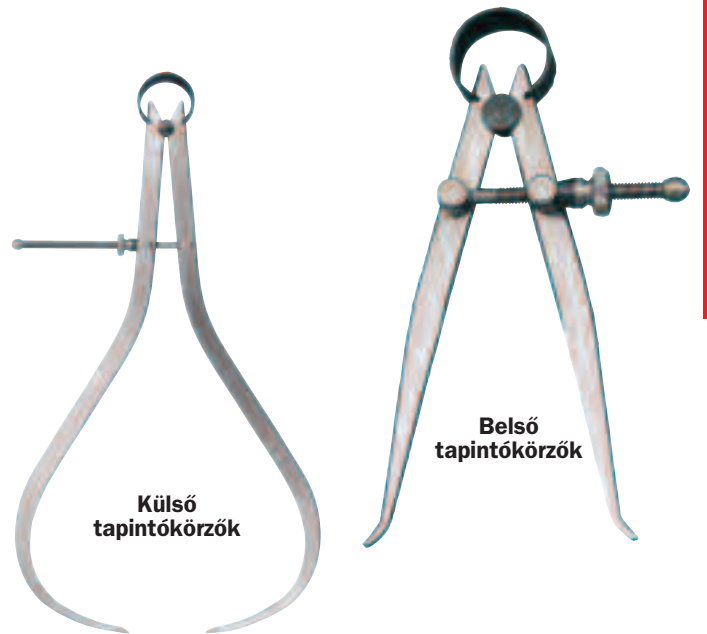

Külső tapintóköörzők

Belső tapintóköörzők

Kapacitás (mm)	Súly /db	Rend. szám KEN-518	Ár Ft/db
Belső tapintóköörzők			
75 (3")	50g	-0230K	2330
100 (4")	50g	-0240K	2550
150 (6")	90g	-0260K	2760
200 (8")	110g	-0280K	3190
255 (10")	170g	-0300K	3620
305 (12")	195g	-0320K	4470
Külső tapintóköörzők			
75 (3")	50g	-0430K	2330
100 (4")	50g	-0440K	2550
150 (6")	120g	-0460K	2760
200 (8")	120g	-0480K	3190
255 (10")	190g	-0500K	3620
305 (12")	225g	-0520K	4470

KÉZISZERSZÁMOK

Standard típus

Alkalmos sík alapfelületekről hornyok, beszúrások mélységének mérésére. Egy precíziósan köszörült acélvonalzóból és alaptestből áll, melyek egymáshoz képest 90°-os szöget zárnak be. Az alaptest talpa precíziósan köszörült, recézett állító/rögzítő csavarral.

Szögmérő típusú mélységmérő

Köszörült acélból készült 0 - 180° skálabeosztással mindkét irányban a gyors és pontos mérésekhez. Amikor a vonalzó pontosan 90°-ra van beállítva, mélységmérőként használható.

Standard típus

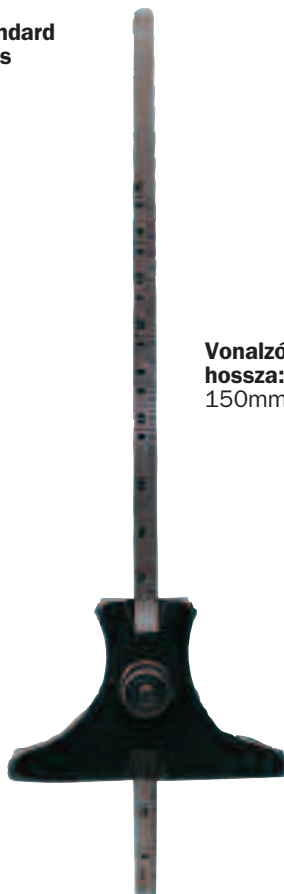

**Vonalzó
hossza:**
150mm (6")

Szögmérő típus

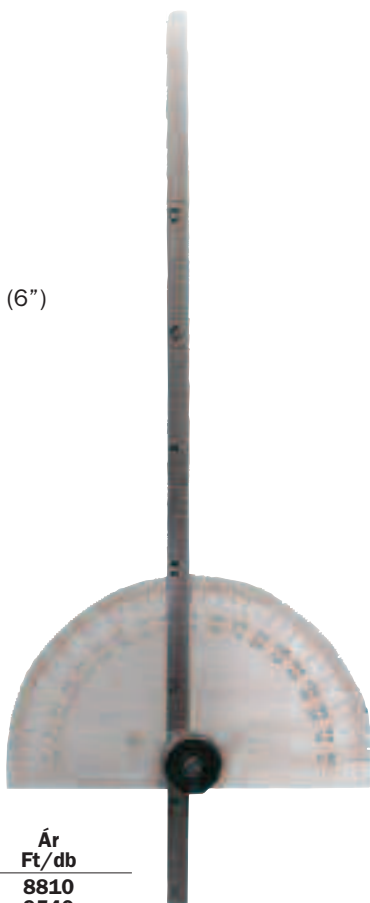

Típus	Rend. szám KEN-518	Ár Ft/db
Standard	-3400K	8810
Szögmérő	-3450K	9540

Rádiussablont

Edzett és polírozott acélból készült, a pengék precíziósan marózva az optimális pontosság érdekében. Külső és belső rádiuszok mérésére. Acél tokban.

Mérési tartományok:

34 metrikus penge:

1.0 - 3.0 x .25 és 3.5 - 7.0 x .5.
32 metrikus penge: 7.5 - 15.0 x .5.
32 colos penge: $1\frac{7}{64}$ " - $\frac{1}{2}$ " x $\frac{1}{64}$ ".

30 metrikus penge:

15.5 - 20.0 x .5 és 21.0 - 25.0 x 1.
30 colos penge: $\frac{1}{32}$ " - $\frac{1}{4}$ " x $\frac{1}{64}$ ".

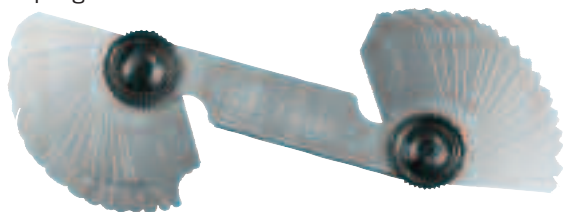

Pengék száma	Súly /db	Rend. szám KEN-518	Ár Ft/db
34met.	70g	-0820K	5070
32met.	80g	-0850K	5840
32colos	120g	-0940K	5590
30met.	95g	-0890K	5840
30colos	70g	-0920K	5070

Menetsablont

Edzett és polírozott acélból készült BA, Whitworth, BSF, Acme (trapéz) és amerikai csavarmenetek ellenőrzésére.

Szögek: 60° amerikai és metrikus, 55° whitworth és BSF, 47 $\frac{1}{2}$ ° BA és 14 $\frac{1}{2}$ ° ACME (trapéz).



Típus	Rend. szám KEN-518	Ár Ft/db
Menetellenőrző sablon	-0800K	2390

Menetfésűk

Külső és belső menetformák azonosítására szolgál. Edzett és polírozott acélból készült, a pengék precíziósan marózva az optimális pontosság érdekében.

Mérési tartományok:

Whitworth - 4 - 62 TPI;
Metrikus - 0.75 - 6mm;
AF-colos - 4 - 42 TPI.

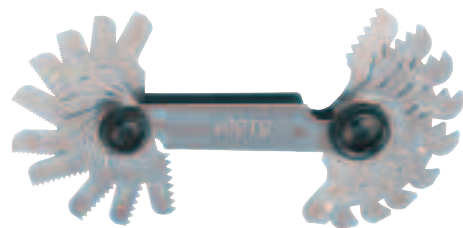

Típus	Pengék száma	Rend. szám KEN-518	Ár Ft/db
55° Whitworth	28	-1000K	3160
60° Metrikus	20	-1010K	2530
60° AF-colos	30	-1070K	2910

Fúróidomszerek

Edzett acélból készült selyemkróm kivitelben. Ideális eszköz fúrók és huzalok átmérőjének gyors mérésére.

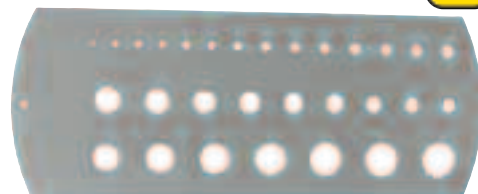

Mérési tartomány	Rend. szám KEN-518	Ár Ft/db
1.5 - 12.5mm	-1130K	4390
$\frac{1}{16}$ " - $\frac{1}{2}$ "	-1140K	3930

1 - 60 Fúróidomszer

60 furat 1 - 60mm mérettartományú fúrók mérésére metrikus méretekhez.

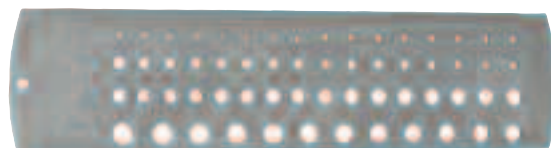

Mérési tartomány	Rend. szám KEN-518	Ár Ft/db
No. 1 - 60	-1100K	4390

Huzal idomszerek

Minőségi szerszámacélból készült selyemkróm kivitelben. A mérőhornyok névleges mérettel jelölve. Kétrészes, összecusukható.

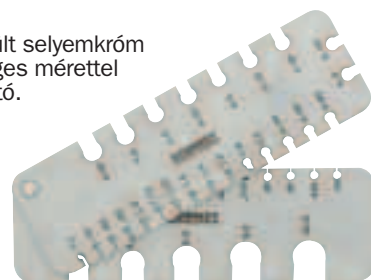

Mérési tartomány	Rend. szám KEN-518	Ár Ft/db
1 - 36SWG	-1160K	6750
0.2 - 10.0mm	-1165K	7040



Hézagmérő készletek

Ipari minőségű, edzett és polírozott kúpos pengék méretjelöléssel, acél tokban.

Metrikus: Gyártva a **BS957:1969 Part 1** szabvány előírásai szerint.

Pengehossz: 100mm.

Tartomány:
10 pengés: .05 - .80mm.

13 es 20 pengés: .05 - 1mm.



Darabszám	Súly /db	Rend. szám KEN-518	Ár Ft/db
10	55g	-0710K	1890
13	70g	-0740K	2390
20	100g	-0780K	3160

Colos-es hézagmérő készletek: Gyártva a **BS957:1941 Part1** szabvány előírásai szerint.

Pengehossz: 100mm.

Tartomány:
10, 18 és 26 pengés: .0015" - .025".

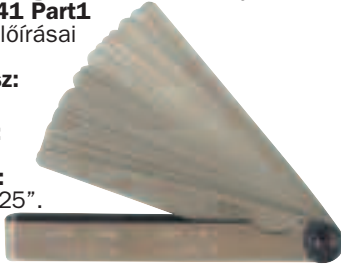

Darabszám	Súly /db	Rend. szám KEN-518	Ár Ft/db
10	40g	-0610K	1610
18	65g	-0650K	2530
26	90g	-0690K	3220

Kétfélgű hézagmérő készlet

Ipari minőségű, edzett és polírozott kúpos pengék méretjelöléssel, acél tokban.

Metrikus és Colos-es: Gyártva a **BS957:1941 Part1** (colos-es) és **BS957:1969 Part 1** (metrikus) szabványok előírásai szerint.

Pengehossz: 75mm.

Tartomány: 18 pengés: 0.05" - 0.025".



Darabszám	Súly /db	Rend. szám KEN-518	Ár Ft/db
18	60g	-0790K	2910



Kétfélgű hézagmérő készlet

Ipari minőségű, edzett és polírozott kúpos pengék méretjelöléssel, acél tokban.

A metrikus és colos-es mérettartományt 18 penge fedi le. Gyártva a **BS957:1941 Part 1** (colos-es) és **BS957:1969 Part 1** (metrikus) szabványok előírásai szerint.

Pengehossz: 75mm.

Tartomány: metrikus: 0.05 - 0.5mm,
colos-es: 0.0015" - 0.025".



Darabszám	Súly /db	Rend. szám SEN-518	Ár Ft/db
18	60g	-5790K	1610

Hézagmérő csíkok

A metrikus méretek 300mm hosszú, 12.7mm széles csíkokban, 0.03 - 0.50mm vastagsági mérettartományt lefedő 14 különböző méretben kerülnek forgalomba. Minden darab méretjelölt, egyedi csomagolásban, 5mm-es függesztő furattal. Colos-es méretekben is beszerezhető.

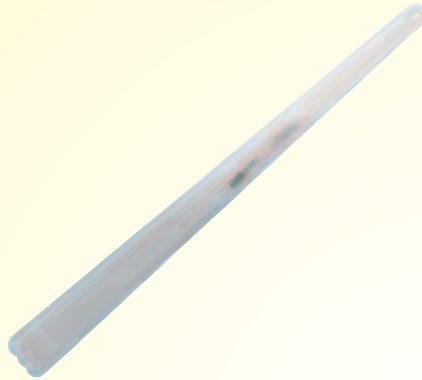

Vastagság (mm)	Súly /10db	Rend. szám KEN-519	Ár Ft/db
12.7mm x 300mm			
0-03	15g	-1030K	390
0-04	15g	-1040K	420
0-05	15g	-1050K	390
0-06	20g	-1060K	390
0-08	25g	-1080K	390
0-10	30g	-1100K	390
0-15	45g	-1150K	390
0-20	60g	-1200K	390
0-25	75g	-1250K	390
0-30	80g	-1300K	390
0-40	120g	-1400K	390
0-50	150g	-1500K	390
1/2" x 12"			
0-0010"	60g	-0020K	350
0-0015"	20g	-0030K	350
0-0020"	20g	-0040K	350
0-0025"	20g	-0050K	350
0-0030"	30g	-0060K	350
0-0040"	40g	-0080K	350
0-0050"	40g	-0100K	350
0-0060"	40g	-0120K	350
0-0070"	60g	-0140K	350
0-0080"	70g	-0160K	350
0-0090"	70g	-0180K	350
0-0100"	80g	-0200K	350
0-0120"	90g	-0240K	350
0-0150"	110g	-0300K	350
0-0200"	150g	-0400K	350
0-0250"	200g	-0500K	350

Furatmérő készlet

Tartomány: 3 - 13mm

Ideális eszköz furatok, hornyok, beszúrások méréséhez. A matt krómzott recézett fogantyúval végezhetjük a furatmérő finombeállítását a munkadarabon belül. A mérőfej a nagyobb pontosság és hosszabb élettartam érdekében edzett. A belső méret pontosításához használjunk mikrométert. A kis furatmérő mérési tartományát meghaladó méretű furatokhoz, hornyokhoz stb. használjuk a Kennedy teleszkópos furatmérőket.

A készlet tartalma:

90, 99, 110 és 110mm teljes hossz.

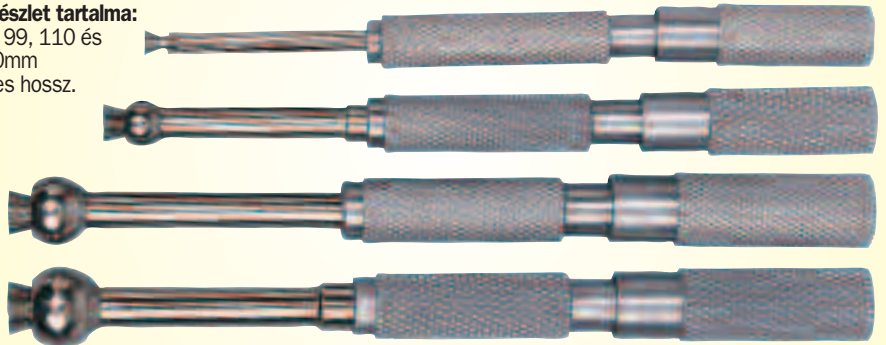

4 DARABOS

Hézagoló lemez tekerésben



Műanyag letekerrelhető dobozban, a szükséges hossz letéphető. Használható tűrések, illesztések beállításához, (pl. szelephézagok, szikraköz), készülék- és szerszámgyártásnál, munkadarabok, készülékek beállításánál alátétként stb. A legjobb minőségű megeresztett acélból készült, 150mm-ként vonallal jelölve, vastagság század milliméterben jelölve.



Vastagság (mm)	Súly /db	Rend. szám KEN-519	Ár Ft/db
12.7mm x 6m			
0-03	60g	-3030K	5460
0-04	70g	-3040K	5460
0-05	75g	-3050K	5460
0-10	110g	-3100K	5460
0-20	230g	-3200K	5460
0-50	390g	-3500K	5460
1/2" x 25ft			
0-0010"	100g	-2020K	5460
0-0015"	60g	-2030K	5460
0-0020"	70g	-2040K	5460
0-0030"	90g	-2060K	5460
0-0040"	110g	-2080K	5460
0-0050"	135g	-2100K	5460
0-0060"	150g	-2120K	5460
0-0100"	220g	-2200K	5460
0-0150"	360g	-2300K	5460
1/2" x 20ft			
0-0200"	430g	-2400K	5460
0-0250"	500g	-2500K	5460

KÉZISZERSZÁMOK

KENNEDY
QUALITY INDUSTRIAL TOOLING

**Automata
pontozók**

Kis igénybevételre

A fej megnyomására ütőerőt fejt ki.
Krom-vanádium csúcs, gumírozott acél test.



Hossz (mm)	Ütőerő (kg)	Rend. szám KEN-518	Ár Ft/db
140	1.5 - 5.0	-1750K	7610
Tartalék hegy			-1800K 1240

Normál igénybevételre

Az ütőerő és a benyomódás mélysége a recézett fejfel állítható.
2.25 - 13.5kg ütőerő kifejtésére képes.



Hossz (mm)	Ütőerő (kg)	Rend. szám KEN-518	Ár Ft/db
120	2.25 - 13.5	-1710K	7630

Nagy igénybevételre

Az ütőerő és a benyomódás mélysége a recézett fejfel állítható.
6.3 - 22.5kg ütőerő kifejtésére képes.



Hossz (mm)	Ütőerő (kg)	Rend. szám KEN-518	Ár Ft/db
149	6.30 - 22.5	-1720K	9590

Szögletes fejű pontozó

Nem forog. Anyaga edzett és keményített acél, a recézett nyél stabil fogást biztosít.

A precíziósan csiszolt 60°-os pontheeggel a munkadarab pontosan jelölhető. Megfelel a **BS 3066** szabványnak.



4 DARABOS

***Kerek fejű.**

Ponthejj átmérője (mm)	Rendelési kód KEN-518	Ár Ft/db
100mm (4") Teljes hossz		
3.2 (1/8")	-2050K	1240
4.0 (5/32")	-2060K	1240
4.8 (3/16")	-2070K	1240
6.3 (1/4")	-2090K	1240
125mm (5") Teljes hossz		
6.3 (1/4")	-2110K	2010
9.5 (3/8")*	-2120K	2390

Szegbeütő

Kúposan mélyített, precíziósan csiszolt ponthejj biztosítja a pontos elhelyezést a szeg fején, a hatékony erő kifejtéséhez.

Anyaga edzett és keményített acél, a recézett nyél stabil fogást biztosít. Megfelel a **BS 3066** szabványnak. (Keménység: fej 42 HRC. Max: ponthejj 52 - 58 HRC).

Teljes hossz: 100mm (4").



4 DARABOS

Ponthejj átmérője (mm)	Rendelési kód KEN-518	Ár Ft/db
1.6 (1/16")	-2220K	1010
2.4 (3/32")	-2230K	1010
3.2 (1/8")	-2250K	1010
4.0 (5/32")	-2270K	1010

Készlet tartalma:

1.6, 2.4, 3.2 és 4mm-es. Műanyag tokban kapható.

Darabszám	Rendelési kód KEN-518	Ár Ft/készlet
4	-2300K	3800

Normál hosszú betétes csapszegkiütő

Krom-vanádium acélból készült. sapszegek, illesztő szegek eltávolítására.



6 DARABOS

Méret (mm)	Teljes hossz (mm)	Rendelési kód KEN-518	Ár Ft/db
2	115	-2412K	1070
3	125	-2413K	1240
4	150	-2414K	1500
5	165	-2415K	1500
6	180	-2416K	1630
8	200	-2418K	1760

Készlet tartalma:

2, 3, 4, 5, 6 és 8mm-es. Műanyag tokban kapható.

Darabszám	Rendelési kód KEN-518	Ár Ft/készlet
6	-2420K	8040

Csapszegkiütő készlet

Ideális a beszorult illesztőszeg mechanikai szerelvényből való eltávolításához, vagy a furat csapszeghez való hozzáigazításához. Anyaga edzett és keményített acél. Air-grip markolattal ellátva, amely felfogja a rázkódás és a félrecsúszott kalapácsütések erejét.

Teljes hossz: 150mm (6").

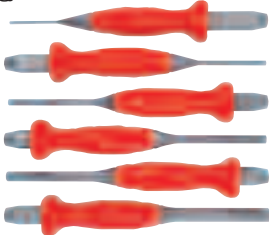

ÚJ

Ponthejj átmérője (mm)	Rendelési kód KEN-518	Ár Ft/db
2.0	-2332K	1220
3.0	-2333K	1220
4.0	-2334K	1220
5.0	-2335K	1220
6.0	-2336K	1220
8.0	-2337K	1220
Fenti 6 darab	-2331K	7730

Csapszegkiütő hosszú párhuzamos tuskéval és air-grip markolattal

Ideális a beszorult illesztőszeg mechanikai szerelvényből való eltávolításához, vagy a furat csapszeghez való hozzáigazításához. Anyaga edzett és keményített acél. Air-grip markolattal ellátva, amely felfogja a rázkódás és a félrecsúszott kalapácsütések erejét.

Ponthejj átmérője (mm)	Teljes hossz (mm)	Súly /db	Rendelési kód KEN-518	Ár Ft/db
3	149	53g	-2323K	2330
4	184	97g	-2324K	2530
5	200	110g	-2325K	2660
6	200	117g	-2326K	2710
8	227	180g	-2328K	3080

Hosszú párhuzamos tuskéjú csapszegkiütő készlet

Darabszám	Tartalom	Súly /db	Rendelési kód KEN-518	Ár Ft/db
5	3, 4, 5, 6 és 8mm	557g	-2330K	13930

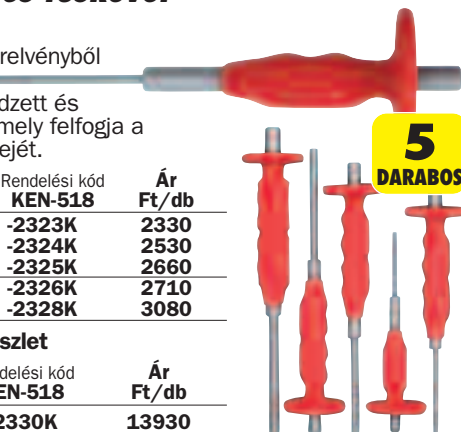

5 DARABOS

Normál hosszú betétes csapszegkiütő

Krom-vanádium acélból készült. sapszegek, illesztő szegek eltávolítására.



6 DARABOS

Méret (mm)	Teljes hossz (mm)	Rendelési kód KEN-518	Ár Ft/db
2	143	-2422K	1150
3	155	-2423K	1220
4	185	-2424K	1500
5	202	-2425K	1500
6	209	-2426K	1730
8	219	-2428K	1730
10	230	-2430K	2320

Készlet tartalma:

2, 3, 4, 5, 6 és 8mm. Műanyag tokban kapható.

Darabszám	Rendelési kód KEN-518	Ár Ft/készlet
6	-2435K	8580

KÉZISZERSZÁMOK



Csapszegkiütő párhuzamos tuskével

Szoros illesztésű csapszegek eltávolítására mechanikai szerelvényekből vagy furatok összeigazítására illesztő szegek bevezetése előtt. Edzett és megeresztett acélból készült. Recézett szerszámtest a jobb fogás érdekében. Megfelel a **BS3066** szabvány előírásainak.



Csúcs átmérő. (mm)	Súly /db	Rend. szám KEN-518	Ár Ft/db
100mm (4") Teljes Hossz			
1.9 (5/64")	30g	-2125K	1010
2.4 (3/32")	30g	-2130K	1010
3.2 (1/8")	30g	-2150K	1010
3.4 (9/64")	30g	-2155K	1010
4.0 (5/32")	30g	-2160K	1010
4.8 (3/16")	40g	-2170K	1010
5.5 (7/32")	30g	-2180K	1010
6.3 (1/4")	40g	-2190K	1010
130mm (5") Teljes Hossz			
7.8 (5/16")	150g	-2192K	1390
8.8 (11/32")	175g	-2196K	1510
150mm (6") Teljes Hossz			
4.0 (5/32")	60g	-2350K	1130
4.8 (3/16")	70g	-2360K	1130
5.5 (7/32")	175g	-2370K	1130
6.3 (1/4")	280g	-2380K	1130

Csapszegkiütő készlet
Műanyag tokban kapható.

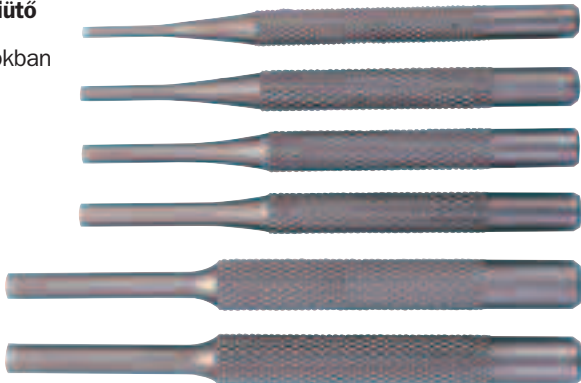

Darabszám	Tartalom (mm)	Súly /db	Rend. szám KEN-518	Ár Ft/készlet
100mm (4") Teljes hossz				
6	2.4, 3.2, 4.0, 4.8, 5.5 és 6.4	280g	-2200K	6340
150mm (6") Teljes hossz				
4	4.0, 4.8, 5.5 és 6.4	585g	-2400K	4430

Extra hosszú betétes csapszegkiütő

Króm-vanádium acélból készült. Csapszegek, illesztő szegek eltávolítására.



Csúcsátmérő (mm)	Teljes hossz (mm)	Súly /db	Rend. szám KEN-518	Ár Ft/db
3	210	115g	-1533K	2330
4	215	160g	-1534K	2330
5	225	180g	-1535K	2770
6	240	195g	-1536K	2770
8	270	380g	-1538K	4530
10	355	520g	-1540K	5430
12	355	540g	-1542K	6160

4 db-os készlet

Műanyag tárolótasakban. Tartalma: 3, 4, 5 és 6mm.

4 DARABOS



Darabszám	Tartalom	Súly /db	Rend. szám KEN-518	Ár Ft/készlet
4	3, 4, 5 és 6mm	683g	-1550K	9400

Egyenes szárú körkivágó lyukasztók

Edzett karbonacélból készült. Tiszta vágásfelületű lyukak előállítására alkalmas bőr, fa műanyag és kartonpapír lyukasztásánál.



Vágási átm. (mm)	Teljes hossz	Rend. szám KEN-518	Ár Ft/db
5 (3/16")	100mm	-1580K	740
6 (1/4")	100mm	-1581K	870
8 (5/16")	105mm	-1582K	1120
10 (3/8")	117mm	-1583K	1240
11 (7/16")	117mm	-1584K	1500
12 (1/2")	115mm	-1585K	1630
14 (9/16")	115mm	-1586K	1890
16 (5/8")	115mm	-1587K	2010
17 (11/16")	115mm	-1588K	2260
19 (3/4")	118mm	-1589K	2390
21 (13/16")	118mm	-1590K	2770
22 (7/8")	118mm	-1591K	3160
24 (15/16")	121mm	-1592K	3410
25 (1")	121mm	-1593K	3800

6 db-os készlet
Kopásálló felgöngyölhető PVC tárolótasakban.

6 DARABOS



Darabszám	Tartalom	Rend. szám KEN-518	Ár Ft/db
6	5mm (3/16") 6mm (1/4") 8mm (5/16") 10mm (3/8") 11mm (7/16") 12mm (1/2")	-1600K	3810
6	6mm (1/4") 8mm (5/16") 10mm (3/8") 12mm (1/2") 16mm (5/8") 19mm (3/4")	-1650K	5980

Csökkentett szárú tömítőanyag kivágó lyukasztó

Puha anyagok széles skálájához. Tiszta vágásfelületű lyukak előállítására alkalmas.



Vágási átm. (mm)	Teljes hossz	Rend. szám KEN-518	Ár Ft/db
29 (1 1/8")	175mm	-1594K	7970
32 (1 1/4")	175mm	-1595K	8520
35 (1 3/8")	205mm	-1596K	11050
38 (1 1/2")	205mm	-1597K	11430
44 (1 3/4")	210mm	-1598K	12700
51 (2")	210mm	-1599K	14560



Univerzálisan pozicionálható gömbcsuklós csatlakozás, minőségi, torzításmentes tükör.
Krómozott, finompolírozott teleszkópos szár.

Kör alak

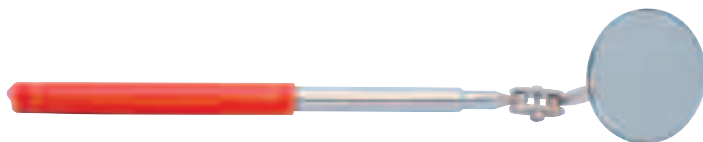

*Erős mágnessel és zsebakasztóval.

Tükör átmérője	Hossza összetolva/kihúzva	Súly /db	Rend. szám KEN-518	Ár Ft/db
30mm*	180/480mm	41g	-5380K	1330

Tükör átmérője	Hossza összetolva/kihúzva	Súly /db	Rend. szám KEN-518	Ár Ft/db
50mm	280/420mm	100g	-5420K	1740

Négyszögletes

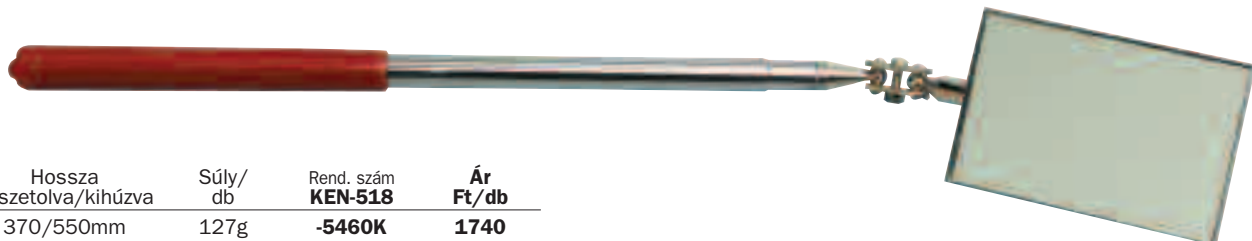

Tükör mérete	Hossza összetolva/kihúzva	Súly/ db	Rend. szám KEN-518	Ár Ft/db
90 x 50mm	370/550mm	127g	-5460K	1740

Flexibilis szárú vizsgálótükrök

A flexibilis szár bármilyen irányba állítható. Standard kivitelben vagy kiegészítő világítással.
Mindkét típus minőségi, torzításmentes üvegtükörrel és krómozott szárral.

Standard kivitel

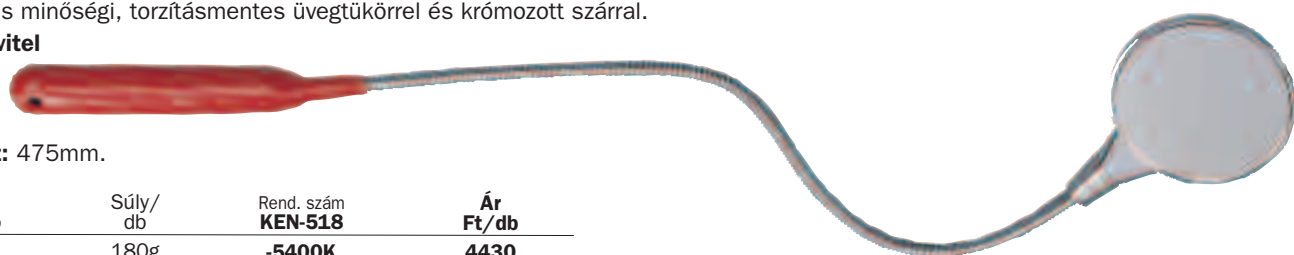

Teljes hossz: 475mm.

Tükör átmérő	Súly/ db	Rend. szám KEN-518	Ár Ft/db
50mm	180g	-5400K	4430

Kiegészítő világítással

2x 'AA' elemmel működik, a fej elforgatható.



Teljes hossz: 460mm.

Tükör átmérője	Súly/ db	Rend. szám KEN-518	Ár Ft/db
50 x 25mm	220g	-5500K	8770

Tartalék izzó

Leírás	Súly/ db	Rend. szám KEN-567	Ár Ft/db
Tartalék izzó		-6400K	250

Kézi nagyítók

Könnyű műanyag nagyítók. Éles körvonalú nagyított képet ad.
Minőségellenőrzési
célokra, apróbetűs
szöveg olvasására stb.



**100mm
ÁTMÉRŐIG**

Átmérő	Nagyítás	Rend. szám KEN-518	Ár Ft/db
50mm	5x	-6040K	1220
75mm	4x	-6060K	1430
100mm	2x	-6080K	1480

Lupék

Ütésálló műanyagból készült, törésálló lencsével. Ideális eszköz ékszerészeknek, órasoknak, elektronikai szerelőknek és modellkészítőknek. Átlátszó vagy tömör csövéllel.

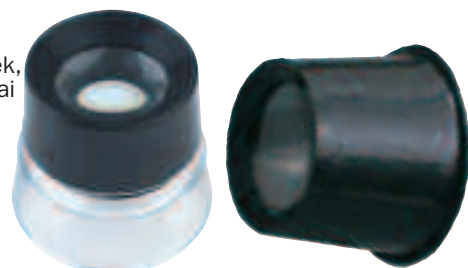

Átlátszó

Nagyítás.	Fókusz távolság (mm)	Súly /db	Rend. szám KEN-518	Ár Ft/db
10.0x	31 (1¼")	20g	-6000K	1160

Tömör

Nagyítás.	Fókusz távolság (mm)	Súly /db	Rend. szám KEN-518	Ár Ft/db
10.0x	31 (1¼")	20g	-5290K	750
4.0x	63 (2½")	14g	-5300K	630
3.5x	75 (3")	10g	-5310K	630
3.0x	90 (3½")	10g	-5320K	630

**Négyszögletes
vizsgálótükrök**

Síktükör könnyű alumínium keretben.

Méret: 100 x 100mm.

**100mm
NÉGYSZÖG**



Méret	Rend. szám KEN-518	Ár Ft/db
100mm x 100mm	-5360K	1390



Tokmány befogású menetfúró hajtószárok

Angol típus

Kézi menetmegmunkáláshoz. Alkalmas nehezen hozzáférhető helyek elérésére is. Szívós acél szerszámtest recézett tokmánnal. 4 szorító pofa a menetfúró központos szorítására és csúszórudas markolat.



Négyszög méret (mm)	Hossz (mm)	Rend. szám KEN-518	Ár Ft/db
Normál Hossz			
2.0 - 2.8	50	-8860K	2390
3.0 - 5.0	65	-8880K	2530
7.0 - 9.4	90	-8900K	3800
Hosszú kivétel			
3.0 - 5.0	165	-8920K	6340
7.2 - 9.0	255	-8940K	7610

Készlet

Tartalma:
Normál hossz:
2.0 - 2.4,
3.5 - 5.0,
6.0 - 8.0mm.

Hosszú kivétel:
3.5 - 5.0,
6.0 - 8.0mm.

5 DARABOS

Darab /készlet	Súly /készlet	Rend. szám KEN-518	Ár Ft/készlet
5	895g	-9000K	15250

Japán típus

Kézi menetmegmunkáláshoz. Alkalmas nehezen hozzáférhető helyek elérésére is. Szívós acél szerszámtest recézett tokmánnal, lépcsős szorítópofák négy pontos szorítással és fix rudas markolat.

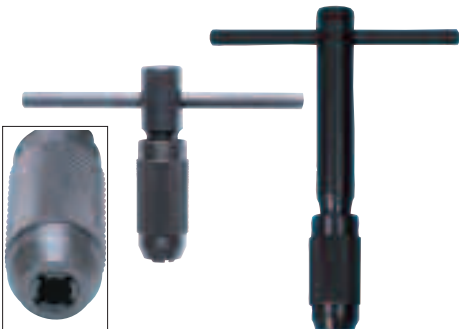

Négyszög méret (mm)	Hossz (mm)	Rend. szám KEN-518	Ár Ft/db
Könnyített kivétel			
2.0 - 4.0	55	-8520K	2270
Normál hossz			
4.0 - 5.0	60	-8550K	2270
4.0 - 5.5	70	-8580K	2530
Hosszú kivétel			
3.0 - 3.9	100	-8620K	2910
5.6 - 6.2	120	-8690K	5270

Hagyományos műhely menetfúró hajtóvasak

Edzett és megeresztett szerszámtest, edzett és köszörült szorítópofák, tömör konstrukció, recézett, állítható hajtókarok a jobb szorításhoz. Az egyenes szárú kivétel nagyobb erőátvitelt tesz lehetővé, mely különösen fontos nagyobb átmérőjű menetfúrók használata esetén. Menetfúró méretek az ISO 529 szabvány szerint.



Négyszög méret (mm)	Rend. szám KEN-518	Ár Ft/db
2.8 - 5.0	-8320K	3290
4.0 - 10.0	-8350K	4940
4.0 - 12.0	-8390K	6340
5.3 - 17.0	-8470K	9520

Menetfúró hajtóvas készlet

Tartalma:
2.8 - 5.0mm és 4.3 - 14.0mm négyszög méretű menetfúrók befogására alkalmas hajtóvasak.

2 DARABOS

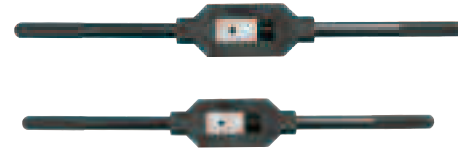

Darab-szám	Rend. szám KEN-518	Ár Ft/készlet
2	-8480K	8250

Rúd típusú menetfúró hajtóvasak

Acél szerszámtest recézett záróanyával, mely használat közben megtartja a szorítóerőt.



Négyszög méret (mm)	Rend. szám KEN-518	Ár Ft/db
1.5 - 5.0	-8800K	1500
2.0 - 7.2	-8820K	2530
2.5 - 9.0	-8840K	3410

Menetfúró és menetmetsző hajtóvas készlet

Tartalma: Menetmetsző hajtóvasak:
1x 1 3/16", 1x 1 5/16", 1x 1 1/2".
Menetfúró hajtóvasak: Négyszög méret:
1x 2.8 - 5.0mm és 1x 4.0 - 10.0mm.

5 DARABOS



Darab-szám	Rend. szám KEN-518	Ár Ft/készlet
5	-8500K	12590

Racsnis menetfúró hajtószárok



Edzett és megeresztett acélból készült, krómoxidált, fényes polírozott kivitelben. Az állítható fogásirányú, és a több pozíciós áttolható hajtórúd kivételesen alkalmas teszi nehezen hozzáférhető helyeken történő alkalmazásokra.



Négyszög méret (mm)	Hossz (mm)	Rend. szám KEN-518	Ár Ft/db
3.0 - 6.0	85	-8720K	5070
6.0 - 8.0	100	-8750K	7610

Tartalék szorítópofák

Hajtószár kódja	Rend. szám KEN-567	Ár Ft/db
KEN-518-8720K	-6500K	250
KEN-518-8750K	-6510K	250

Menetmetsző hajtóvas

Süllyesztékben kovácsolt tömör acél konstrukció hosszú élettartamra, recézett, jó fogású hajtókarokkal. Különböző méretű kör alakú hasított menetmetszők befogására alkalmas. Könnyű és stabil rögzítés három szorítócsavarral, mely precíz, pontos menetmegmunkálást eredményez.

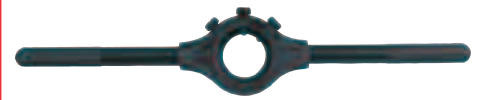

Befogható átmérő	Rend. szám KEN-518	Ár Ft/db
1 3/16"	-8070K	1500
1"	-8100K	2330
1 5/16"	-8130K	2530
1 1/2"	-8150K	3160
2"	-8200K	5070

Menetmetsző hajtóvas készlet tartalma:

1 - 1 3/16" x 150mm,
1 - 1" x 210mm,
1 - 1 5/16" x 280mm.

3 DARABOS



Darab-szám	Rend. szám KEN-518	Ár Ft/készlet
3	-8210K	6340

KENNEDY Talpas
karctű

Alkalmos éllel vagy horonnyal párhuzamos vonalak bejelölésére vagy körszelvényű rúdanyagok középpontjának bejelölésére. Mart talp, két tartórúd, kétvégű karctű, és állítható karctűbefogó szerelvény max. 6mm (1/4") átmérőjű karctűk befogására.

A talpon kimunkált V-horony lehetővé teszi a csöveken vagy körszelvényű rúdanyagokon való alkalmazást, a két csap pedig vezetőként szolgál az él vagy horony mentén történő eltoláshoz.

A tartórúd szögének finomállítása recézett állítócsavarral történik. 2 tartórúddal.



Csoport **330**

Talp méretei:
78 x 58mm.

Tartórúd magassága (mm)	Súly /db	Rend. szám KEN-518	Ár Ft/db
230 és 305	1.50kg	-4300K	12700

Flexibilis felszedő szerszám

4 ágú behúzható felszedő köröm. Flexibilis acél szár rugóterhelésű dugattyúval a pofák nyitására/zárására. Krómozott, rozsdálló. Kis tárgyak nehezen hozzáférhető helyekről történő felszedésére.

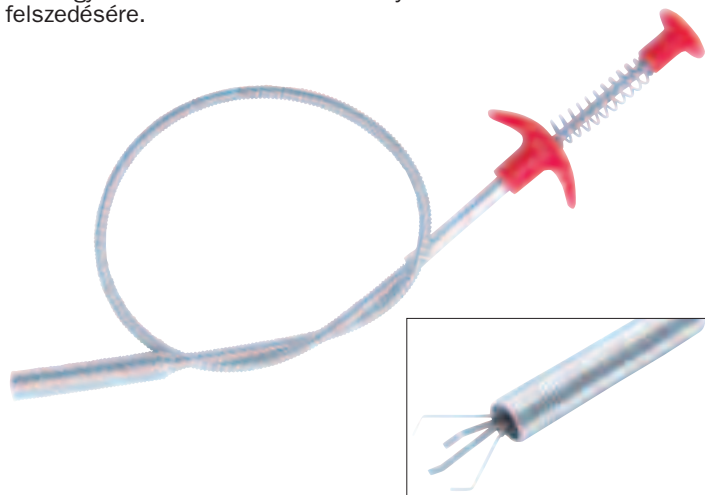

Teljes hossz	Rend. szám KEN-518	Ár Ft/db
600mm (24")	-4820K	1240
900mm (36")	-4840K	1760

Karctűk

Vékony vonalak bejelölésére alkalmas fém felületeken. Edzett és megeresztett minőségi acélból készült recézett, jó fogású alaptesttel és precíziósan köszörült hegygel a pontos jelöléshez. Többféle kivitelben készül, a kétvégű karctűt elsősorban talpas állványon használják.



Zsebkarctű

Acél visszahúzó hegygel, a zsebben történő elhelyezéshez. Recézett, jó fogású alaptest.

Teljes hossz: 88mm.



Leírás	Súly /db	Rend. szám KEN-518	Ár Ft/db
Zsebkarctű	46g	-4330K	3300
Tartalék hegy		KEN-567-6200K	360

Standard karctű

115 mm teljes hossz. Egy darabból álló, egyvégű karctű, nehezen hozzáférhető helyeken is alkalmazható.



Teljes hossz: 115mm.

Leírás	Súly /db	Rend. szám KEN-518	Ár Ft/db
Standard karctű	36g	-4350K	600

Kétvégű karctű

Kétvégű, speciális célokra is alkalmazható, mint pl. hornyokban történő jelölés.

Teljes hossz: 180mm.



Leírás	Súly /db	Rend. szám KEN-518	Ár Ft/db
Kétvégű karctű	60g	-4370K	1390

Karctű vésőélel

Többféle kivitelben készül, a kétvégű karctűt elsősorban talpas állványon használják.

Teljes hossz: 180mm.



Leírás	Súly /db	Rend. szám KEN-518	Ár Ft/db
Karctű vésőélel	34g	-4360K	1390

TCT karctű

Használható üvegen és csempén.

Teljes hossz: 180mm.



Leírás	Súly /db	Rend. szám KEN-518	Ár Ft/db
T.C.T. karctű	35g	-4200K	2530
Tartalék hegy	9g	-4240K	1500

Karctű visszahúzó keményfém hegygel

Különböző anyagok jelölésére és karcolására, úgymint acél, kerámia, műanyag és fa.

Teljes hossz: 180mm.



Leírás	Súly /db	Rend. szám KEN-518	Ár Ft/db
Karctű visszahúzó keményfém hegygel	35g	-4220K	2530
Tartalék hegy	9g	-4240K	1500



**Hántolók
műhelymunkákhoz**

Kontúros fa nyéllel, és edzett, megeresztett, éles minőségi acél pengével. A hántolók alkalmasak vékony rétegű anyageltávolításra előmunkált fémfelületekről.

Háromszögű

Alkalmas szerszámpipari és könnyű műhelymunkákhoz. Használható kisebb csapágyakhoz, perselyekhez, illetve nehezen hozzáférhető helyekhez.



Hossz (mm)	Szélesség (mm)	Súly/5 db	Rend. szám KEN-518	Ár Ft/db
100	8	320g	-2440K	2980
150	10	620g	-2460K	4320
205	15	1200g	-2480K	4680

Lapos

Lapos felületekhez, illetve külső hengeres felületekhez.



Hossz (mm)	Szélesség (mm)	Súly/5 db	Rend. szám KEN-518	Ár Ft/db
100	16	360g	-2640K	2910
150	19	650g	-2660K	4050
205	23	1300g	-2680K	4680

Miniatűr hajlított és egyenes ár készlet

A készlet tartalma: egyenes, kampós, 90°-ban hajlított és 45°-ban hajlított ár. Alkalmas O-gyűrűk, sasszegek, tömitések, perselyek, rugók és alátétek eltávolítására. Edzett és megeresztett acél szár recézett résszel a jobb fogás érdekében. Útésálló szögletes markolat.

Teljes hossz: 120 - 130mm (4¾" - 5¼").

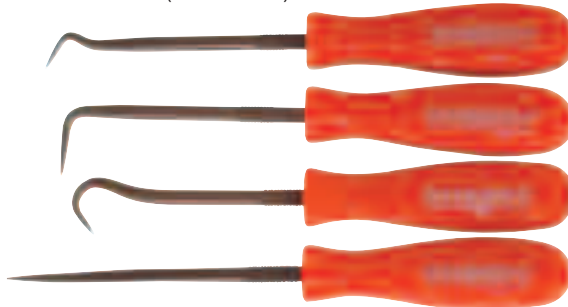

**4
DARABOS**

Darabszám	Rend. szám KEN-518	Ár Ft/készlet
4	-2900K	4120

Univerzális hajlított és egyenes ár készlet

Garázsipari és más műhelymunkákra. Alkalmas O-gyűrűk, sasszegek, tömitések, perselyek, rugók és alátétek eltávolítására. Útésálló markolat. Tartós fröccsöntött műanyag dobozban.

Tartalma: 210 mm-es (8") ár kampós véggel, egyenes véggel, 90°-ban hajlított véggel. 135mm-es (5") ár kampós véggel, egyenes véggel, 90°-ban hajlított véggel, kombinált véggel.

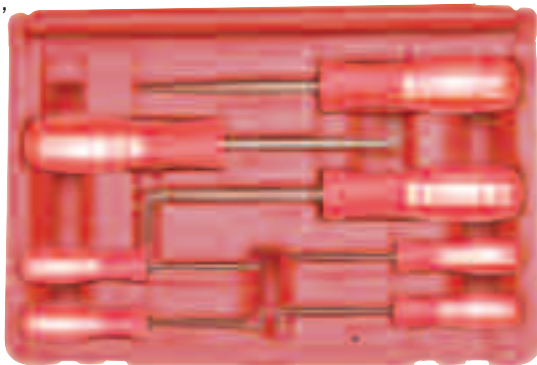

**7
DARABOS**

Darabszám	Rend. szám KEN-518	Ár Ft/készlet
7	-2920K	11350

Félkerek, íves

Üreges felületekhez mint pl. csapágyperselyek, és belső hengeres felületekhez.



Hossz (mm)	Szélesség (mm)	Súly/5 db	Rend. szám KEN-518	Ár Ft/db
100	11	330g	-2540K	2910
150	16	600g	-2560K	3800
205	16	1000g	-2580K	5070

3 darabos készlet

1-1 db 100mm-es háromszög és félkerek, illetve 1 db 205mm-es lapos hántoló.

**3
DARABOS**



Darabszám	Súly/készlet	Rend. szám KEN-518	Ár Ft/készlet
3	350g	-2850K	7180

Kézi fúróbefogó tokmányok

Edzett acélból készült, csökkentett átmérőjű recézett testtel. Ideális fúrók, kisméretű reszelők, huzalok befogásához. A szerszámtesten átmenő furat lehetővé teszi a huzal teljes hosszban történő befogását.



Kapacitás (mm)	Hossz (mm)	Rend. szám KEN-518	Ár Ft/db
0.0 - 1.00	83	-1210K	1210
0.8 - 1.50	85	-1220K	1240
1.3 - 3.10	90	-1230K	1500
3.0 - 4.80	100	-1240K	1500
4 Darabos - Kapacitás 0.0 - 4.80			-1200K 5070

Gépi fúróbefogó tokmányok

Kisméretű fúrók esztergákban vagy nagyobb tokmányokban történő befogására. 3 db szorítópatronnal.



Mérettartomány (mm)	Rend. szám KEN-518	Ár Ft/db
0.25 - 2.5	-1260K	4680

Párhuzamszorító szerszámkészítőknek

Edzett és megeresztett pófák csavarorsós szorítással.



Kapacitás	Hosszú (mm)	Rend. szám KEN-518	Ár Ft/db
32mm	50	-4400K	2790
58mm	75	-4410K	4070
70mm	100	-4420K	4310
89mm	125	-4430K	5590



Kerti ásók

Karbonacél szerszámfej. Hosszú nyélcsatlakozó és hattyúnyak a nagyobb szilárdság érdekében, polipropilén markolat és hajlásálló nyél.

SBC235
Keskeny ásó
Fanyél és műanyag markolat.
Fej mérete:
235 x 140mm.
Teljes hossz:
940mm.

SBC290
Normál ásó
Fanyél és műanyag markolat.
Fej mérete:
290 x 180mm.
Teljes hossz:
1010mm.

SBL290
Normál ásó
hosszú nyélcsatlakozó
val
Műanyag nyél, puha fogású műanyag markolat és hosszú nyélcsatlakozó.
Fej mérete:
290 x 180mm.
Teljes hossz:
1080mm.

Karbon
Acél



Termék szám	Típus	Súly /db	Rend. szám RTL-522	Ár Ft/db
SBC235	Keskeny	1.52kg	-4360K	4160
SBC290	Normál	1.94kg	-4310K	5070
SBL290	Normál	2.27kg	-4410K	5150

Kerti villák

Karbonacél szerszámfej, műanyag nyél és PVC markolat.

FBC235
Keskeny villa
Fanyél és műanyag markolat.
Fej mérete:
235 x 140mm.
Teljes hossz:
955mm.

FDC300
Ásóvilla
Fanyél és műanyag markolat.
Fej mérete:
300 x 185mm.
Teljes hossz:
1010mm.

FLC300
Ásóvilla
hosszú nyélcsatlakozóval
Műanyag nyél, puha fogású műanyag markolat.
Fej mérete:
300 x 180mm.
Teljes hossz:
1080mm.

Karbon
Acél



Termék szám	Típus	Súly /db	Rend. szám RTL-522	Ár Ft/db
FBC235	Keskeny	1.35kg	-4350K	4250
FDC300	Normál	1.83kg	-4300K	5070
FLC300	Normál	2.36kg	-4400K	5150

KÉZISZERSZÁMOK

Kerti ásók

Polírozott és köszörült rozsdamentes acél szerszámfej, hosszú nyélcsatlakozó és hattyúnyak a nagyobb szilárdság érdekében, polipropilén markolat és hajlásálló nyél.

SDS180
Normál ásó
Általános alkalmazásra.
Fej szélessége:
180mm.
Teljes hossz:
1030mm.

SDB150
Keskeny ásó
Szűk helyeken való alkalmazásra.
Fej szélessége:
150mm.
Teljes hossz:
910mm.

Rozsdamentes
Acél



Termék szám	Típus	Súly /db	Rend. szám RTL-522	Ár Ft/db
SDS180	Normál	2.1kg	-2510K	8270
SDB150	Keskeny	1.7kg	-2560K	7980

Kerti villák

Polírozott és köszörült rozsdamentes acél szerszámfej, hosszú nyélcsatlakozó és a nagyobb szilárdság érdekében, polipropilén markolat és hajlásálló nyél.

FDS180
Ásóvilla
Általános alkalmazásra.
Fej szélessége:
180mm.
Teljes hossz:
1000mm.

Keskeny villa
Szűk helyeken való alkalmazásra.
Fej szélessége:
140mm.
Teljes hossz:
910mm.

Rozsdamentes
Acél



Termék szám	Típus	Súly /db	Rend. szám RTL-522	Ár Ft/db
FDS180	Normál	1.90kg	-2500K	8230
FBS140	Keskeny	1.60kg	-2550K	7980

Karbonacél ágyásszerszámok

Kovácsolt acél szerszámfejek epoxigyanta bevonattal. Lakkozott fa nyéllel.

Kerti lapát: 285 x 87mm.

Gyomlálóvilla: 285 x 80mm.

Ültetőkanál: 290 x 63mm.

Karbon
Acél

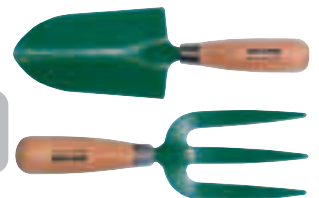

Típus	Súly /db	Rend. szám RTL-522	Ár Ft/db
Kerti lapát	200g	-4210K	1240
Gyomlálóvilla	230g	-4200K	1240

Rozsdamentes acél ágyásszerszámok

Rozsdamentes acél szerszámfejek műanyag nyéllel.

Kerti lapát: 300 x 81mm.

Gyomlálóvilla: 270 x 76mm.

Ültetőkanál: 300 x 65mm.

Rozsdamentes
Acél



Típus	Súly /db	Rend. szám RTL-522	Ár Ft/db
Kerti lapát	255g	-2410K	2530
Gyomlálóvilla	170g	-2400K	2530
Ültetőkanál	205g	-2420K	2530
3 darabos készlet ld. fent	825g	-2450K	4870



Rozsdamentes acél kerti szerszámok

240420
Húzóka
Fejszélesség:
140mm.
Teljes hossz:
1550mm.

240220
Holland kapa
Fejszélesség:
128mm.
Teljes hossz:
1600mm.

240520
Kerti gereblye
Fejszélesség:
300mm.
Teljes hossz:
1570mm.

**Rozsdamentes
Acél**

240120
Szegélyvágó
ásó
Fejszélesség:
215mm.
Teljes hossz:
930mm.

240620
3 ágú
talajlazító
Fejszélesség:
90mm.
Teljes hossz:
1620mm.

Termék szám	Súly /db	Rend. szám RTL-522	Ár Ft/db
240420 - Húzóka	1.2kg	-2770K	5070
240120 - Szegélyvágó ásó	0.9kg	-2700K	4120
240220 - Holland kapa	1.5kg	-2750K	5070
240520 - Gereblye	1.6kg	-2800K	5070
240620 - Talajlazító	1.2kg	-2840K	5070

Karbonacél kerti szerszámok

Karbonacél szerszámfej, alumínium nyél és puha fogású gumírozott nyél.

341151
Húzóka
Fejszélesség:
140mm.
Teljes hossz:
1410mm.

340851
Holland kapa
Fejszélesség:
128mm.
Teljes hossz:
1530mm.

341051
Kerti gereblye
Fejszélesség:
295mm.
Teljes hossz:
1530mm.

**Karbon
Acél**

340351
Pázsitgereblye
Fejszélesség:
440mm.
Teljes hossz:
1530mm.

Termék szám	Súly /db	Rend. szám RTL-522	Ár Ft/db
340851 - Holland kapa	640g	-4800K	3800
341151 - Húzóka	630g	-4820K	3800
341051 - Kerti gereblye	905g	-4900K	4210
340351 - Pázsitgereblye	870g	-4920K	4560

RUTLAND Premier kerti szerszám készlet

A készlet tartalma: Rozsdamentes acél kerti lapát, gyomláló villa és ültető kanál. Kerti ásó és villa rozsdamentes acél fejjel, hosszú nyelcsatlakozóval, hajlásálló nyéllel és poliipropilén markolattal. Holland kapa és kerti gereblye rozsdamentes acél fejjel, acél nyéllel és PVC markolattal. Eltolt élű metszőolló kontúros gumírozott markolattal - max. vágási vastagság 25mm. Tartós szövött polietilén kerti zsák 170 l tároló kapacitással. 1 pár erős bőr védőkesztyű 10-es méretben.

**10
DARABOS**

**Rozsdamentes
Acél**



Leírás	Rend. szám RTL-522	Ár Ft/készlet
10 db-os kerti szerszám készlet	-9120K	29920

Country kerti szerszám készlet

A készlet tartalma: Karbonacél kerti lapát, gyomláló villa és ültető kanál. Kerti ásó és villa köszörült karbonacél fejjel, hosszú nyelcsatlakozóval, hajlásálló nyéllel és poliipropilén markolattal. Kerti gereblye, holland kapa és pázsitgereblye karbonacél fejjel, alumínium nyéllel és puha fogású gumírozott markolattal. Eltolt élű metszőolló kontúros gumírozott markolattal - max. vágási vastagság 25mm. Tartós szövött polietilén kerti zsák 170 l tároló kapacitással. 1 pár erős bőr védőkesztyű 10-es méretben.

**11
DARABOS**

**Karbon
Acél**



Leírás	Rend. szám RTL-522	Ár Ft/készlet
11 db-os kerti szerszám készlet	-9100K	26550

Az összes típus jellemzője a karos lapfeszítés és a merev, ovális szelvényű keret. Rápatintható műanyag élvédő, mely meggátolja a szállítás vagy tárolás során bekövetkező sérüléseket. Alkalmas élő vagy száraz fa vágására kertészeknek, farmereknek, építőipari alkalmazásra stb. A normál igénybevételre tervezett típusok alkalmi használatra, ház körüli munkákhoz, a nagy igénybevételre tervezett típusok rendszeres, professzionális használatra ajánlottak.

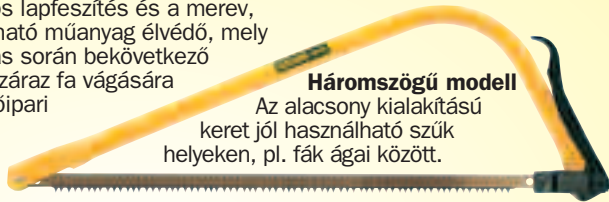

Háromszögű modell

Az alacsony kialakítású keret jól használható szűk helyeken, pl. fák ágai között.

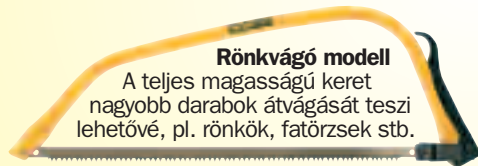

Rönkvágó modell

A teljes magasságú keret nagyobb darabok átvágását teszi lehetővé, pl. rönkök, fatörzsek stb.

Tartalék fűrészlapok

Fűrészlap hossz. (mm)	Súly 10 db	Rend. szám RTL-522	Ár Ft/db
460 (18")	505g	-7910K	550
530 (21")	560g	-7930K	690
610 (24")	750g	-7950K	750
760 (30")	850g	-7970K	830

Típus	Igénybevételre	Fűrészlap hossza (mm)	Átvágható méret	Súly /db	Rend. szám RTL-522	Ár Ft/db
Háromszög	Normál	460 (18")	180mm	480g	-7180K	1670
Rönkvágó	Normál	530 (21")	180mm	480g	-7210K	2110
Háromszög	Nagy	530 (21")	180mm	540g	-7310K	2110
Rönkvágó	Nagy	610 (24")	180mm	700g	-7340K	2570
Rönkvágó	Nagy	760 (30")	230mm	820g	-7400K	2860

Összehajtható ágfűrész

Kontúros markolat nyomógombos zárómechanizmussal.

Teljes hossz: 230mm (zárva), 440mm (nyitva).



Teljes hossz	Súly /db	Rend. szám RTL-522	Ár Ft/db
440mm	240g	-6600K	4170

1/4" Rosta

Megfelelő állagú talaj eléréséhez, nagy rögök eltávolításához, tökéletes állagú virágföld nyeréséhez, méretnek megfelelően. A háló anyaga acél.

Átmérő: 360mm.
Mélység: 70mm.

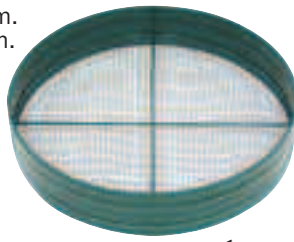

Típus	Rend. szám RTL-522	Ár Ft/db
1/4" Rosta	-8400K	1820

Racsnis ágnyeső olló és teleszkópos hosszú nyelű fűrész

2.4 m-es teleszkópos nyél. Racsnis vágómechanika. A hosszú nyelű fűrész használható önállóan, vagy az ágnyeső ollóhoz csatlakoztatva.

Ágnyeső olló vágóátmérője: 35mm (1 3/8").
Fűrészpenge mérete: 25 x 350mm (1" x 14").



Teljes hossz	Rend. szám RTL-522	Ár Ft/db
2.4m	-2120K	9800

Metszőollók

Eltolt élű metszőollók megszorulásmentes teleszkópos rugóval és záróretesszel.



Normál igénybevételre

Kontúros gumírozott markolat. Max. vágási vastagság: 25mm. Teljes hossz: 200mm.



Nagy igénybevételre

Texturált gumi markolat. Teljes hossz: 215mm.



Típus	Súly /db	Rend. szám RTL-522	Ár Ft/db
Normál igénybevételre	249g	-1600K	1740
Nagy igénybevételre	297g	-1750K	2360

Nyíróollók

Rugóterhelésű nyíróolló kontúros markolattal és reteszelő mechanizmussal.

Teljes hossz: 200mm.

Összezáró éllel

Az összezáró élű nyíróollót kemény és száraz ágak vágására tervezték. Az alsó pofa nagy felületen alátámasztja az ágat, így a felső éles vágóélnek csak minimális nyíróerőt kell kifejtenie.



Eltolt élű



Típus	Súly /db	Rend. szám RTL-522	Ár Ft/db
Összezáró élű	227g	-2050K	2360
Eltolt élű	223g	-2100K	2360

Hegyes csőrű metszőolló

A hegyes csőrű metszőollót finomabb metszési munkákhoz tervezték. Texturált puha fogású markolat.

Max. vágási vastagság: 30mm.



Teljes hossz	Súly /db	Rend. szám RTL-522	Ár Ft/db
180mm	181g	-1550K	2530

Egykezes fűnyíró olló

Rugóterhelésű tapadásmentes pengék, pengeforgás reteszelő mechanizmussal. Jobb- vagy balkezes használatra. 360°-os pengeforgás.



Teljes pengehossz: 200mm.

Pengeforgás	Súly /db	Rend. szám RTL-522	Ár Ft/db
360°	297g	-2020K	2770

5 az 1-ben többfunkciós metszőolló

Az 5 az 1-ben metszőolló sokoldalú kertészeti eszköz. Fő funkciók: gyökérvágó, minifűrész, metszőolló, gyomlálók, nyíróolló. Az öt fő funkciót ellátó eszköz markolata kétféle anyagból készült, a rozsdamentes acél pengék pedig ellenállnak a rozsdásodásnak. A pengézár használatával az olló biztonságosan összecukható, és betehető a termékhez járó zsebvesztőtokba.

Méret (Ma x Sz x Mé): 150 x 80 x 18mm.



Teljes hossz	Súly /db	Rendelési kód RTL-522	Ár Ft/db
150mm		-2380K	2530

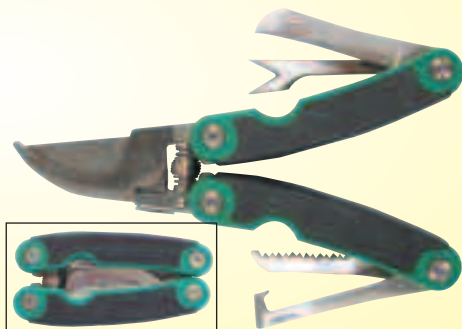

RUTLAND *Lapátok szögletes szájjal*
CONTRACTORS TOOLS

SSC245/SSC190

Nagy szilárdságú acélcső konstrukció fém fogantyúval professzionális ipari használatra tervezve. A lapát feje szívós műgyanta porbevonattal van ellátva, mely megakadályozza a rozsdásodást és csökkenti a föld feltapadását.

SSC215

Fekete bevonatú edzett fej, keményfa nyéllel. Nem hajlik. YD polipropilén nyél.

SSC245

Típus: nyitottfejű.
Markolat típusa: YD polypropylene.
Nyél: metal.
Fej: kovácsolt szénacél műgyanta bevonattal.
Fej mérete: 245 x 300mm.
Teljes hossz: 965mm.



SSC190

Típus: nyitottfejű.
Markolat típusa: YD polypropylene.
Nyél: metal.
Fej: kovácsolt szénacél műgyanta bevonattal.
Fej mérete: 190 x 300mm.
Teljes hossz: 975mm.



SSC215

Típus: nyitottfejű.
Markolat típusa: YD polypropylene.
Nyél: hardwood.
Fej: kovácsolt szénacél, műgyanta bevonattal.
Fej mérete: 215 x 300mm.
Teljes hossz: 1020mm.



Karbon Acél

Kerek szájú lapát

SRC230

Fekete bevonatú edzett fej, keményfa nyéllel. Nem hajlik. YD polipropilén nyél.

Típus:

nyitottfejű.

Markolat típusa:

polipropilén YD.

Nyél:

keményfa.

Fej: kovácsolt szénacél, műgyanta bevonattal.

Fej mérete:

230 x 300mm.

Teljes hossz: 1010mm.



Karbon Acél



Termék szám	Súly /db	Rend. szám RTL-522	Ár Ft/db
SSC245	1.95kg	-4500K	5870
SSC190	2.13kg	-4510K	4560
SSC215	1.10kg	-5580K	5070

Termék szám	Súly /db	Rend. szám RTL-522	Ár Ft/db
SRC230	1.80kg	-5590K	5300

Árokásó lapát

STC190

Nagy szilárdságú acélcső konstrukció fémfogantyúval professzionális ipari használatra tervezve. A lapát feje szívós műgyanta porbevonattal van ellátva, mely megakadályozza a rozsdásodást és csökkenti a föld feltapadását.

A lapát feje szívós műgyanta porbevonattal van ellátva, mely megakadályozza a rozsdásodást és csökkenti a föld feltapadását.

Típus: teljes fém.

Markolat típusa:

Acélkeretes MYD.

Nyél: fém.

Fej: kovácsolt szénacél műgyanta porbevonattal.

Fej mérete:

190 - 165 x

280mm.

Teljes hossz: 990mm.



Karbon Acél

Termék szám	Súly /db	Rend. szám RTL-522	Ár Ft/db
STC190	1.10kg	-8160K	3800

RUTLAND *Lapátok*
CONTRACTORS TOOLS

Nagy szilárdságú acélcső konstrukció professzionális ipari használatra tervezve. A lapát feje szívós műgyanta porbevonattal van ellátva, mely megakadályozza a rozsdásodást és csökkenti a föld feltapadását.

CLC140
Kábelfektető lapát

Acél konstrukció, enyhén mélyített fejjel, lekerekített éllel. Agyag és más nehezen ásható föld ásására.

Típus:

Teljes fém.

Markolat típusa: Acélkeretes MYD.

Nyél: fém.

Fej: kovácsolt szénacél műgyanta bevonattal.

Fej mérete:

140 - 115 x

280mm.

Teljes hossz: 990mm.



NCD165
Árokásó lapát

Árkok, illetve cső/kábelcsatornák, valamint oszlopgödörök ásására alkalmas.

Típus:

Teljes fém.

Markolat típusa: Acélkeretes MYD.

Nyél: fém.

Fej: kovácsolt szénacél műgyanta bevonattal.

Fej mérete:

165 - 100 x

400mm.

Teljes hossz: 1115mm.



Karbon Acél

GSC140

Lyukásó lapát

Acél konstrukció, enyhén mélyített fejjel. Ideális eszköz oszlopgödörök ásásához nehezen hozzáférhető helyeken.

Típus:

Teljes fém.

Markolat típusa: Fém.

Nyél: fém.

Fej: kovácsolt szénacél műgyanta bevonattal.

Fej mérete:

140 - 127 x

280mm.

Teljes hossz: 1650mm.



Termék szám	Súly /db	Rend. szám RTL-522	Ár Ft/db
CLC140	2.00kg	-8340K	3350
NCD165	2.20kg	-8500K	3740
GSC140	3.90kg	-8320K	3800

SITESAFE

Csákánynyél

BS 3823 szerint gyártva.
A fentiekhez.
Teljes hossz: 950mm (36").

S71440 - Gazdaságos
Eredeti hikorifából gyantabevonattal.

S71410 - Grade 1 Hikorifa
Csákánynyél hikorifából, műanyag fejjel a megnövelt rögzítés érdekében.



Termék-szám	Rend. szám SSF-522	Ár Ft/db
S71440	-6511B	3040
S71410	-6512C	4310

Csákányfej

S72004
Egy darab acélból kovácsolt, edzett szerszám. Robosztus és tartós az optimális teljesítmény érdekében.

Súly/db :
3.18kg (7lb).



Termék-szám	Rend. szám SSF-522	Ár Ft/db
S72004	-6510A	4070

Talajfúró

S63124
Könnyű, nem mechanikus megoldás kerítésoszlopok felállításához szükséges lyukak készítésére. Óramutató járásával megegyező irányban történő



forgatásnál 150mm átmérőjű lyukat váj a talajba vagy agyagba. A lyuk mélysége opcionális, függ az oszlopok méretétől.

Vágófej mérete:
340 x 160mm átmérő.
Teljes hossz:
1100mm.

Termék szám	Súly /db	Rend. szám SSF-522	Ár Ft/db
S63124	3.35kg	-6567C	12590

Lyukásó lapát

S62424
Acél lyukásó lapát, kiváló minőségű, edzett acélból egyik végén hegyes a másik végén meg tompa fejjel. A tompa fej átmérője 60mm a hegyes fej meg 63mm széles. Ideális eszköz oszlopgödrök ásásához nehezen hozzáférhető helyeken.

Fej mérete:
230 x 60mm.
Teljes hossz:
1800mm.



Termék szám	Súly /db	Rend. szám SSF-522	Ár Ft/db
S62424	8.00kg	-6568D	11320

Lyukásó

Egymással szemben található, ovális acél pofákkal, melyek megkönnyítik a felhasználást és a talaj eltávolítását. A nyeleken található ütköző párhuzamosan tartja a pofákat az ásás alatt, ezáltal alakítva ki a formás oszloplyukakat.

Nyel mérete: 1200mm (48").



S64424
Olló
Teljes hossz:
1730mm.
Fej mérete:
360 x 220mm.
Max. nyitás:
550mm.

S64414
Forgópántos:
Teljes hossz:
1500mm.
Fej mérete:
240 x 135mm
Max. nyitás:
150mm.

Termék szám	Súly /db	Rend. szám SSF-522	Ár Ft/db
S64414	1.15kg	-6565A	12590
S64424	6.50kg	-6566B	21500

Döngölő

S65424
Acélból készült döngölő ideális megoldás oszlopok, cölöpök földbe történő beveréséhez. Biztonságosabb és pontosabb megoldás mint a kalapácsolás.

Max. oszlop amihez használható:
150mm (6") átmérő.
Teljes hossz: 710mm (28").



Termék szám	Súly /db	Rend. szám SSF-522	Ár Ft/db
S65424	14.50kg	-6569E	21500

KÉZISZERSZÁMOK

SITESAFE

Acélső gereblye

Acélső nyél, festett acél fej
16 foggal az olyan híg anyagok,
mint az aszfalt és kátrány
egyenletes elhúzásához.

S31424
Aszfalt
gereblye
16 lapos
foggal

Fej
szélessége:
406mm.
Teljes hossz:
1550mm.



S32424
Kátrány
gereblye
16 lapos
foggal

Fej
szélessége:
406mm.
Teljes
hossz:
1550mm.

Termék szám	Gereblye Típus	Rend. szám SSF-522	Ár Ft/db
S31424	Asphalt	-7861B	6340
S32424	Tarmac	-7862C	6340

Talajkaparó

S41411

Zsírított és
szennyeződés talajról
történő eltávolításához
használható raktárakban,
bevásárló központokban
stb. Az acél vágóél nem
rongálja a járólapokat, fa
felületeket. Üvegszálas
nyéllel a nagyobb
szilárdság és könnyű
tisztítás érdekében.

Vágóél mérete:
210 x 100mm.
Teljes hossz: 1480mm.

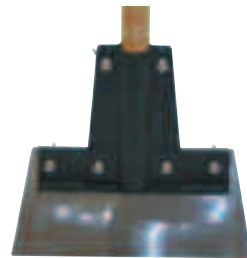

Csere vágóél
S41001

Rozsdamentes acél él.
5 felfogó furattal.



Termék szám	Súly /db	Rend. szám SSF-522	Ár Ft/db
S41411	1.15kg	-3863A	8780
S41001	-	-3863D	1240

Tetőkaparó

S42414

Ipari tetőkaparó egy
darabból álló, kovácsolt
acéllel és fa nyéllel.
A vágóél kézi reszelővel
újraélezhető. Használható
tetők borításának,
szigetelésének, festésének
eltávolításához,
fák gyökereinek
eltávolításához.

Vágóél mérete:
240 x 170mm.
Teljes hossz: 1640mm.



Termék szám	Súly /db	Rend. szám SSF-522	Ár Ft/db
S42414	2.60kg	-7120A	8890

Föld döngölő

S51424

Négyszögfejú döngölő
acélső nyéllel. Használható
kátrány- vagy aszfaltfelületek
döngöléséhez vagy
oszlopállítások után a
töltőföld tömörítésére.

Fej mérete:
130 x 130 x 25mm.
Teljes hossz: 1280mm.



Termék szám	Súly /db	Rend. szám SSF-522	Ár Ft/db
S51424	4.50kg	-3520A	8780

RUTLAND Hólapátok
Quality Gardening Tools

Erős ABS műanyagból, keményfa nyéllel és műanyag markolattal készültek, formaöntött mélyedésekkel a könnyű lapátolás érdekében.

Keményfa nyéllel

Kisméretű

Teljes hossz:

345 x 310 x 850mm.

Közepes

Teljes hossz:

395 x 309 x 1170mm
valamint fém kopásálló csík.

Nagyméretű

Teljes hossz:

465 x 370 x 1200mm
valamint fém kopásálló csík.

Egyedi tárolási
megoldás



Típus	Rend. szám RTL-522	Ár Ft/db
Kisméretű	-8110K	2390
Közepes	-8120K	2390
Nagyméretű	-8130K	2530

Alumínium nyél

Könnyű alumínium nyél, műanyag
markolattal és fém élvédővel.

Méreték (Szé x Ho x Ma):

465 x 370 x 1300mm.

Teleszkópos

Kis méretű hólapát amely ideális kis
felületek tisztításához. Könnyű és
erős, teleszkópos nyéllel mely
tökéletesen teszi autókhoz való
használatra.

Méreték

(Szé x Ma):

310 x
700 - 840mm.



Típus	Rend. szám RTL-522	Ár Ft/db
Teleszkópos	-8270K	3300
Alumínium nyél	-8290K	4570

Használható
HÓ,
HOMOK,
GABONA
lapátolásához

Jégtörő

Jég vagy letaposott hó
feltörésére tervezett
szerszám, robusztus acél
élel, fa nyéllel és
műanyag markolattal.
A jégtörő által feltört jég
hólapáttal már
könnyedén eltávolítható.

Méreték

(Szé x Ho x Ma):

180 x 50 x 1050mm.



Típus	Rend. szám RTL-522	Ár Ft/db
Jégtörő	-8310K	2530

Bal- vagy jobbkezes használatra alkalmas. Permetezőcső tartós üzemre állítható működtető karral és négy állítható szórófejjel, melyek a markolatra pattintva tárolhatók. Nyomópumpa kar markolattal és akasztófül a tároláshoz. Nyomásoldó szelep. Állítható szövet vállheveder.



Méret	Súly /db	Rend. szám RTL-523	Ár Ft/db
16ltr	3.50kg	-4300K	11050
20ltr	4.00kg	-4280K	12700



16 l-es műanyag tartály
szűrővel és folyadékszint
beosztással

20 l-es műanyag tartály
szűrővel és folyadékszint
beosztással, hosszú
kinyúlással



**Kettős kúpos
szórófej**

**Kúpos
szórófej**

**Legyező típusú
szórófej**

**4 furatos állítható
szórófej**

Kézi permetezők

5 l-es műanyag tartály folyadékszint beosztással. Permetezőcső működtető karral és állítható szórófejjel. Nyomásoldó szelep. Állítható szövet vállheveder.



Kapacitás	Súly /db	Rend. szám RTL-523	Ár Ft/db
5ltr	1.11kg	-4320K	5710

Kézi permetezők

Minőségi kézi permetező törésbiztos és fagyálló ABS műanyagból. Kisebb kertészeti alkalmazásokra.



Kapacitás	Súly /db	Rend. szám RTL-523	Ár Ft/db
1.5ltr	360g	-4360K	3800

Kézi szórópalack

Erős polietilénből gyártott kézi szórópalack, mely használható sok háztartási/kerti alkalmazásra. Alkalmas vízbázisú tisztítószerkezekhez, rovarölő szerekhez, folyékony levéltrágyákhoz, oldószerkezekhez stb.



Kapacitás	Súly /db	Rend. szám RTL-523	Ár Ft/db
500ml		-4900K	820
740ml	75g	-4920K	950
1000ml		-4940K	1240

Horganyzott locsolókanna

Levehető sárgaréz öntözőrózsa. Erősített öntözőcső és oldalfül.



Kapacitás	Súly /db	Rend. szám RTL-523	Ár Ft/db
8ltr	1.3kg	-4800K	11350

Kerti térdelő párna

Könnyű, tartós eszköz a kerti munka kényelmére. Könnyen tisztítható, vízálló sűrű EVA habból készül, 18mm vastag.

Méretei: 180 x 406 x 18mm.



Anyag	Súly /db	Rend. szám RTL-523	Ár Ft/db
EVA hab	121g	-9700K	1130

RUTLAND Spiráltömlő
Quality Gardening Tools készletek

Ezeket a spiráltömlő készleteket 7 funkciós locsolópisztoly, tartós, bepattintható csatlakozók, és menetes csapcsatlakozó egészíti ki. A tömlő könnyű, nem törik meg, nem csavarodik.

Vízugár funkciók:

- Áztató.
- Ködpermet.
- Zápor.
- Buborék sugár.
- Lapos sugár.
- Központos sugár.
- Kúpos sugár.

**3**
DARABOS

Méret	Rend. szám RTL-523	Ár Ft/készl.
15m	-3940K	6340
30m	-3960K	8890

Tömlőskoci

A koci 60m 13mm-es (1/2") vagy 45m 16mm-es (5/8") tömlő tárolására alkalmas. Szerszám használata nélkül, könnyen összeállítható. Korrózióálló bevonattal ellátott erős, robusztus keret.

A tömlőt külön kell beszerezni.

Kapacitás	Rend. szám RTL-523	Ár Ft/db
60m/200ft	-4100K	7610

Tömlőtartó keret

Ez a falra szerelhető keret praktikus megoldást jelent a kerti tömlő és szerelvényei tárolására. **A tömlő és a szerelvények külön szerezhetők be.**



Tipus	Rend. szám RTL-523	Ár Ft/db
Tömlőtartó keret	-4090K	1130

30 m-es kerti tömlő készlet

30m-es standard erősített kerti tömlő, 13mm belső átmérővel. Kiegészítők: bepattintható locsolófej, vízstop tömlőcsatlakozó, normál tömlőcsatlakozó és univerzális csapcsatlakozó.

**5**
DARABOS

Méret	Rend. szám RTL-523	Ár Ft/készl.
30m	-4120K	9100

Kerti tömlők

Sokcélú három rétegű szövet erősítésű kerti tömlő. Öt év garancia. 13mm belső átmérő.



Méret	Rend. szám RTL-523	Ár Ft/db
30m	-4020K	5980
50m	-4040K	11950

Tömlődob készlet

A tömlődobot 15m tömlő, és szerelvények egészítik ki. Szerszám használata nélkül, könnyen összeállítható, és kiegészítő tömlővel összesen max. 60m 13mm-es tömlő tárolására alkalmas.

**8**
DARABOS

15m

Méret	Rend. szám RTL-523	Ár Ft/készl.
15m	-4140K	10540

Tömlődob készlet

A tömlődobot 30m tömlő, és szerelvények egészítik ki. Szerszám használata nélkül, könnyen összeállítható, és kiegészítő tömlővel összesen max. 45m 16mm-es, vagy 60m 13mm-es tömlő tárolására alkalmas.

**8**
DARABOS

30m

Méret	Rend. szám RTL-523	Ár Ft/készl.
30m	-4080K	12830

Locsolófej kezdőkészlet

4 darabos készlet: locsolófej, vízstop tömlőcsatlakozó, normál tömlőcsatlakozó és csap-csatlakozó.



Típus	Súly /készlet	Rend. szám RTL-523	Ár Ft/készlet
Locsolófej kezdőkészlet	127g	-4160K	1110

Állítható locsolófej

A csókarmantyú forgatásával állíthatjuk a víz sugar formáját/erősségét.



Típus	Súly /készlet	Rend. szám RTL-523	Ár Ft/készlet
Adjustable Hose Nozzle	47g	-4600K	470

1/2" vízstop tömlőcsatlakozó

Vízstop szelep, mely lecsatlakozáskor azonnal elzárja a vizet.



Típus	Súly /db	Rend. szám RTL-523	Ár Ft/db
1/2 vízstop tömlőcsatlakozó	35g	-4580K	520

2 utas tömlőösszekötő

Csatlakozóval szerelt tömlők összekötésére szolgál.

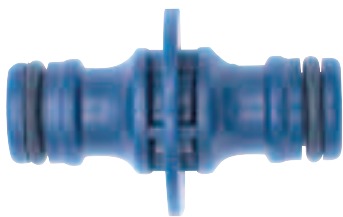

Típus	Súly /db	Rend. szám RTL-523	Ár Ft/db
2 utas tömlő-összekötő		-4460K	410

3 utas Y tömlőösszekötő

Egy táp tömlőről két felhasználó kiszolgálására, csatlakozóval szerelt tömlőkhöz.



Típus	Súly /db	Rend. szám RTL-523	Ár Ft/db
3 utas tömlő összekötő	23g	-4470K	410

Univerzális csap-csatlakozó

Csatlakoztatható bármilyen 1/2" vagy 3/4" BSP menetes csaphoz, bepattintható csonkban végződik.



Típus	Súly /db	Rend. szám RTL-523	Ár Ft/db
Univerzális csapcsatlakozó	23g	-4530K	440

Többcélú csap-csatlakozó

Csatlakoztatható bármilyen csaphoz, bepattintható csonkban végződik.



Típus	Súly /db	Rend. szám RTL-523	Ár Ft/db
Többcélú csapcsatlakozó	81g	-4540K	970

Tömlővég-csatlakozó

Tömlővég csatlakozó, mellyel a tömlőt bepattintható csonkhoz csatlakoztathatjuk.



Típus	Súly /db	Rend. szám RTL-523	Ár Ft/db
Tömlővég csatlakozó	34g	-4520K	550

Sárgaréz kültéri csap készlet

Teljes készlet kültéri csap telepítéséhez műanyag csatlakozókkal és kiegészítőkkal.

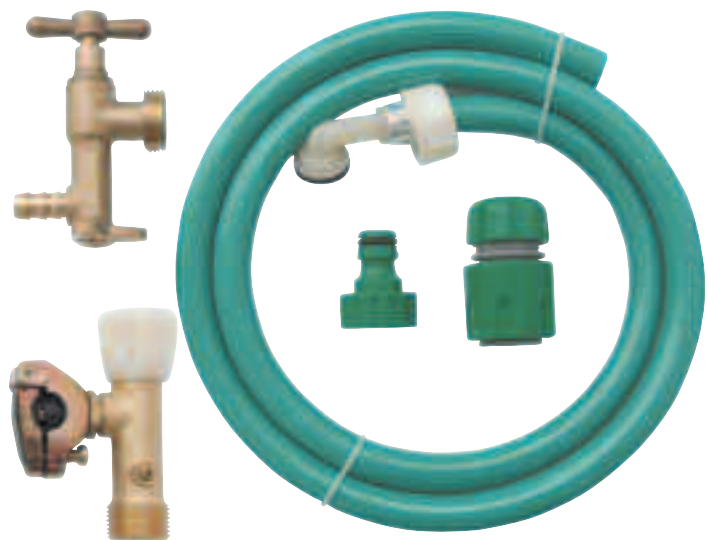

Típus	Súly /készlet	Rend. szám RTL-523	Ár Ft/készlet
Sárgaréz kültéri csap készlet	760g	-9550K	9270

Felfogható csapcsatlakozó

Ez a bepattintható csonkban végződő csap-csatlakozó a másik végén rugalmas illesztésű, így a szárnyas anyával szorítható tömlőbilincs segítségével gyakorlatilag bármelyik csapra felszerelhető.

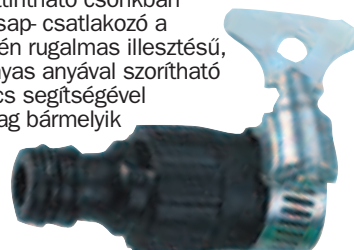

Típus	Súly /db	Rend. szám RTL-523	Ár Ft/db
Felfogható csapcsatlakozó	47g	-4500K	750

Négyszögletes csap csatlakozó

Nagy méretű vagy négyszögletes csapokra szerelhető, közvetlenül a tömlőhöz csatlakozik. 13mm-es tömlőhöz.



Típus	Súly /db	Rend. szám RTL-523	Ár Ft/db
Négyszögletes csap csatlakozó	180g	-9560K	2980

13 mm (1/2") tömlőtoldó csatlakozó

Tömlők összetoldására szolgál.



Típus	Súly /db	Rend. szám RTL-523	Ár Ft/db
Tömlőtoldó csatl.	31g	-4480K	410

KÉZISZERSZÁMOK

RUTLAND
Quality Gardening Tools

Locsolópisztoly nagy igénybevételre

6 funkciós krómozott locsolópisztoly
Nagy igénybevételre tervezett krómozott locsolópisztoly kerti és általános célú alkalmazásokra.

Vízugár funkciók:

- Áztató.
- Zápor.
- Buboréksugár.
- Lapos sugár.
- Ködpermet.
- Kúpos sugár.



6
FUNKCIÓ

Típus	Súly /db	Rend. szám	Ár Ft/db
Locsolópisztoly		RTL-523	3080

Sárgaréz locsolópisztoly

Kényelmes fogású, könnyen működtethető locsolópisztoly tartós üzemre állítható impulzus-kioldóval és bepattintható csatlakozóval.



Típus	Súly /db	Rend. szám	Ár Ft/db
Sárgaréz locsolópisztoly	345g	RTL-523	2910

Többfunkciós locsolórúd

Többfunkciós öntözőrúd forgatható fejjel és teleszkópos szárral. Alkalmas függőkosaras növények, balkonládák stb. locsolására. A teleszkópos szár 90 és 135cm között állítható.

Vízugár funkciók:

- Áztató.
- Zápor.
- Központos sugár.
- Buboréksugár.
- Lapos sugár.
- Ködpermet.
- Kúpos sugár.

7
FUNKCIÓ

MAX. HOSSZ 135cm



Típus	Súly /db	Rend. szám	Ár Ft/db
Locsolórúd	230g	RTL-523	2840

Többfunkciós locsolópisztoly

Kényelmes fogású, hétfunkciós locsolópisztoly tartós üzemre állítható impulzus-kioldóval és bepattintható csatlakozóval.

Vízugár funkciók:

- Áztató.
- Zápor.
- Kör sugár.
- Buboréksugár.
- Lapos sugár.
- Ködpermet.
- Kúpos sugár.



7
FUNKCIÓ

Típus	Súly /db	Rend. szám	Ár Ft/db
Locsolópisztoly	170g	RTL-523	1890

Többfunkciós krómozott locsolópisztoly

Nagy igénybevételre tervezett, kényelmes fogású hatfunkciós locsolópisztoly tartós üzemre állítható impulzuskioldóval és bepattintható csatlakozóval.

Vízugár funkciók:

- Zápor.
- Központos sugár.
- Szórósugár.
- Lapos sugár.
- Ködpermet.
- Teljes sugár.

6
FUNKCIÓ

NAGY IGÉNYBEVÉTELRE



Típus	Súly /db	Rend. szám	Ár Ft/db
Krómozott locsolópisztoly	386g	RTL-523	2390

Locsolópisztoly készlet

A készlet tartalma: Hatfunkciós locsolópisztoly tartós üzemre állítható impulzuskioldóval és bepattintható csatlakozóval, univerzális csapcsatlakozó, tömlőcsatlakozó, vízstop tömlőcsatlakozó.

Vízugár funkciók:

- Zápor
- Központos sugár.
- Szórósugár.
- Lapos sugár.
- Ködpermet.
- Teljes sugár.

4
DARABOS



Típus	Súly /db	Rend. szám	Ár Ft/készlet
Krómozott locsolópisztoly	197g	RTL-523	2270

Négyszög esztető

Ez a négyszög esztető lassú, egyenletes vízelosztást biztosít. Fokozatmentesen állítható öntözési szélesség, kb. 200m² öntözhető terület. (A víznyomástól, illetve a tömlő átmérőjétől és hosszától függően).

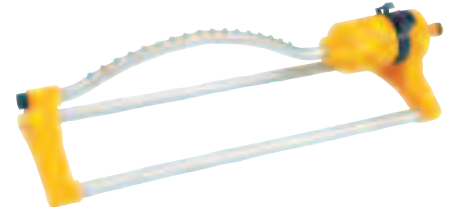

Súly /db	Rend. szám	Ár Ft/db
560g	RTL-523	3800

Impulzus kör- és szektoresztető

Kis felületű talp, állítható távolság, teljes kör vagy adott körszelvény locsolásának beállítása. Max. 24 m² öntözhető terület.



Súly /db	Rend. szám	Ár Ft/db
490g	RTL-523	3040

Könnyű kerti hulladékgyűjtő zsák

170 l-es kerti hulladékgyűjtő zsák két hordfüllel. Bomlásnak ellenálló szívós polietilén szövet erős varrással.

Típus	Súly /db	Rend. szám RTL-523	Ár Ft/db
Könnyű kerti zsák	220g	-4700K	1390

Kerti hulladékgyűjtő zsák erős igénybevételre

170 l befogadó képességű kerti hulladékgyűjtő zsák megerősített szájrésszel és három hordfüllel. Szívós polietilén szövet szakadásbiztos varrással. UV kezelt hosszú élettartamú anyag, mely éveket ellenáll a bomlásnak.

Típus	Rend. szám RTL-523	Ár Ft/db
Kerti hulladékgyűjtő zsák erős igénybevételre	-9800K	2790

Polipropilén zsák ömlesztett anyagokhoz

Különböző ömlesztett anyagok szállítására vagy tárolására, úgymint építési anyagok, szemes termés, burgonya, kerti hulladék stb.

Méretei: 850 x 850 x 870mm.
Max. terhelhetőség: 1000kg.
Műbizonylattal.

Méret (mm) (W x L x H)	Rend. szám RTL-523	Ár Ft/db
850 x 850 x 870	-4740K	2770

Kék hulladékgyűjtő zsák tekercsben

Extra erős újrahasznosított polietilén hulladékgyűjtő zsák kerti hulladék vagy építési törmelék tárolására.

Méretei: 510 x 510 x 760mm.
7 zsák/tekercs.

Csom. egys.	Rend. szám RTL-523	Ár Ft/tekercs
7	-4760K	830
100	-4770K	11350



Kerti vödör

Rugalmas

Rendkívül sokoldalú és gyakorlatilag elpusztíthatatlan. Alkalmos föld, kerti hulladék, kavics szállítására és számos egyéb munkára a kertben vagy építési telken.

átmérő: 460mm.



Méret	Súly /db	Rend. szám RTL-523	Ár Ft/db
42ltr	200g	-4880K	2770

SITESAFE Rugalmas kőműves vödört

Rendkívül sokoldalú, gyakorlatilag törhetetlen eszköz. Használható gipsz vagy malter keverésére, törmelék összegyűjtésére stb. 460mm átmérőjű.



Szín	Kapacitás	Rend. szám SSF-512	Ár Ft/db
Sárga	26ltr	-2980K	2530
	40ltr	-3000K	3800
	75ltr	-3040K	6340
Kék	26ltr	-3080K	2390
	42ltr	-3100K	2530



Csoport **985**

RUTLAND
Quality Gardening Tools**Könnyen felállítható pavilonsátor**

ÚJ



Ez az összeszerelt állapotban 3m x 3 m-es méretű, könnyen felállítható pavilonsátor acélvázzal és 250 g-os vízhatlan PVC-borítású poliészter takaróval rendelkezik. Tartozékok: kikötőkötelek, cövekek, nehezéksúlyok, szélellensúlyozó merevítőrud és hordtáska. Ideális menedék nap vagy gyenge eső ellen, de nem használható szélsőségesen szeles körülmények között. Az oldalpaneleket nem tartalmazza - azok külön megrendelhetők az RTL-984-2520K rendelési kóddal.

Becsomagolt méret (szé. x mag. x mély.):
1240 x 205 x 205mm.



Termék szám	Súly /db	Rend. szám RTL-984	Ár Ft/db
FGS300	15kg	-2500K	33990

4 darab oldalpanel pavilonsátorhoz

Négy oldalpanelt tartalmazó készlet az RTL-984-2500K pavilonsátorhoz. 140 g-os poliészterből készült, és a könnyebb csatlakozás érdekében kampós-hurkos rögzítőpántokkal rendelkezik. Nagyméretű íves PVC-ablakok két oldalon, hogy a természetes fényt maximálisan ki lehessen használni, és a másik két oldalon pedig cipzáros ajtók vannak a könnyű bejárás érdekében.

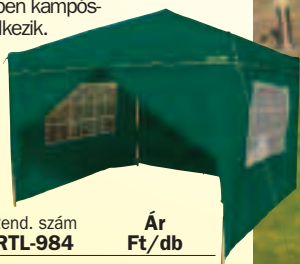

Termék szám	Súly /db	Rend. szám RTL-984	Ár Ft/db
SP4-FGS	16kg	-2520K	13990

**Horganyzott drótháló**

Kiváló minőségű, forrón mártott horganyzott drótból készült. Ideális dekorációhoz, kerítéshez, növény körbekerítéséhez, madárházhoz, nyúl-, tyúk-és egyéb ketrecekhez stb.

Lyukméret: 25mm.

Tekercs mérete: 0.9 x 10m.



Tekercs mérete	Rend. szám RTL-523	Ár Ft/tekercs
0.9 x 10m	-5200K	6850

Talajtakaró fólia

Egységes megoldás a kert, a telek és a kültéri deszka- vagy kőburkolat elgazosodása ellen. A fólia áttereszti a vizet, miközben útját állja a fénynek, amely nélkülözhetetlen a növények növekedéséhez.

Normál teherbírású fólia:
nem szótt polipropilén,
50g/m²-es fólia.



Méret	Rend. szám RTL-523	Ár Ft/tekercs
1.0 x 50m	-5100K	3540
1.5 x 100m	-5120K	18400
Műanyag cölöp (10db/csom)	-5500K	710

Nagy teherbírású fólia:
szótt polipropilén,
100g/m²-es fólia.



250 mm-es ráccsal nyomott fólia, palántákhoz és cseresep növényekhez.



Méret	Rend. szám RTL-523	Ár Ft/tekercs
1.0 x 50m	-5000K	12800
2.0 x 50m	-5020K	24990
Műanyag cölöp (10db/csom)	-5500K	710

Műanyag kerti kerítés

Nem igényel karbantartást, nem bomlik, nem rozsdásodik, erős, UV-stabilizált, ellenáll a gyomirtónak és a műtrágyának. Méretre vágható.

Méret: 1.0 x 10m.

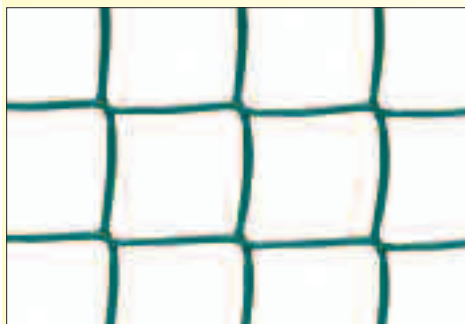

Tekercs mérete	Rend. szám RTL-523	Ár Ft/tekercs
1.0 x 10m	-5300K	9960

**NAGYBANI VÁSÁRLÁS ESETÉN EGYEDI ÁRAKKAL ÁLLUNK RENDELKEZÉSÜNKRE**

Áraink az áfát nem tartalmazzák. © 2016



Minőségi, süllyesztékben kovácsolt, teljes keresztmetszetben hőkezelt acélból gyártott kalapácsok ívelt és kúpos szöghúzó karommal. Kaphatók keményfa, hikorifa, üvegszál és acélső nyéllel.

Üvegszálás nyél

Texturált, jó tapadású gumimarkolat. A nyél és a markolat elnyeli az ütések káros visszahatását. A nyél nagy szilárdsága és a fej kötése révén a kalapács gyakorlatilag törhetetlen.



Fej méret	Hossz (mm)	Súly /6 db	Rend. szám KEN-525	Ár Ft/db
450g (16oz)	330	4.80kg	-4460K	4310
560g (20oz)	330	5.60kg	-4480K	4310

Hikorifa nyél

Finomszemcsés, kovácsolt, edzett és megeresztett acél fej, polírozott ütőfelülettel.



Fej méret	Hossz (mm)	Súly /6 db	Rend. szám KEN-525	Ár Ft/db
450g (16oz)	335	4.20kg	-4060K	2540
560g (20oz)	325	4.80kg	-4100K	2790

Hikorifa nyél

Finomszemcsés, kovácsolt, edzett és megeresztett acél fej, polírozott ütőfelülettel.



Fej méret	Hossz (mm)	Súly /6 db	Rend. szám KEN-525	Ár Ft/db
450g (16oz)	332	2.70kg	-4160K	2920
560g (20oz)	350	4.80kg	-4200K	3300
675g (24oz)	335	5.20kg	-4240K	4310

Acélső nyél

Texturált, jó tapadású gumimarkolat. Elnyeli az ütések káros visszahatását.



Fej méret	Hossz (mm)	Súly /6 db	Rend. szám KEN-525	Ár Ft/db
450g (16oz)	325	5.30kg	-4360K	3300
560g (20oz)	325	5.40kg	-4400K	3600



Üvegszálás nyél

Használható általános célú ácsmunkákhoz, elsősorban szög beverésére és kihúzására. Süllyesztékben kovácsolt fej, edzett és megeresztett ütőfelület. Texturált, jó tapadású gumimarkolat.

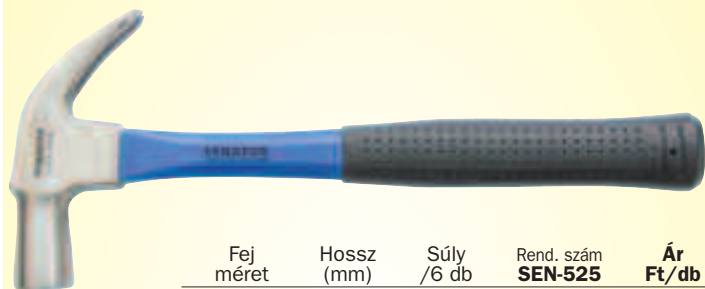

Fej méret	Hossz (mm)	Súly /6 db	Rend. szám SEN-525	Ár Ft/db
450g (16oz)	330	4.40kg	-4460K	2920

Fa nyél

Használható általános célú ácsmunkákhoz, elsősorban szög beverésére és kihúzására. Süllyesztékben kovácsolt fej, edzett és megeresztett ütőfelület.



Fej méret	Hossz (mm)	Súly /6 db	Rend. szám SEN-525	Ár Ft/db
450g (16oz)	330	4.25kg	-4060K	2030

Tömör acél nyél

Nagy szilárdságú tömör acél konstrukció csúszásmentes és rezgéselnyelő texturált gumimarkolattal a kényelmesebb használat érdekében.

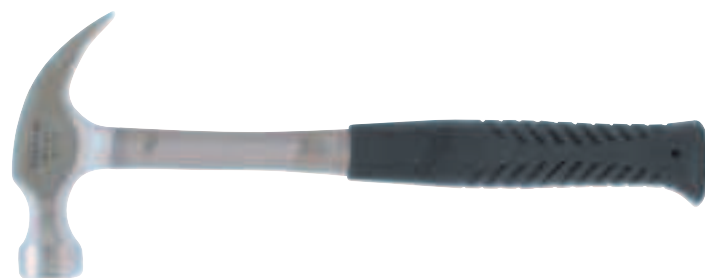

Fej méret	Hossz (mm)	Súly /6 db	Rend. szám KEN-525	Ár Ft/db
450g (16oz)	315	5.00kg	-4420K	5720
560g (20oz)	315	8.30kg	-4430K	7110

Lakatos kalapács

Elsősorban fémipari alkalmazásokra. Gyártva a **DIN 1041** szabvány előírásai szerint.

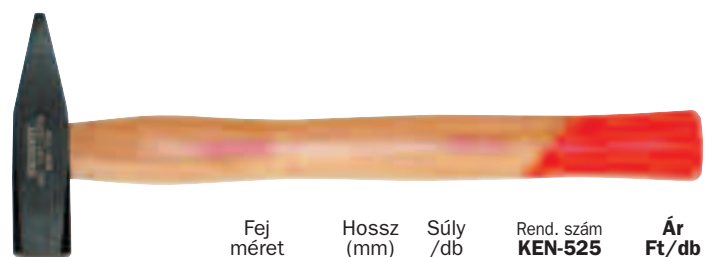

Fej méret	Hossz (mm)	Súly /db	Rend. szám KEN-525	Ár Ft/db
500g (17 ¹ / ₂ oz)	320	583g	-7420K	3080
800g (28oz)	350	984g	-7440K	3810
1000g (35oz)	360	1227g	-7460K	4430
1500g (53oz)	380	1850g	-7470K	5150
2000g (70oz)	400	2400g	-7480K	5960

KÉZISZERSZÁMOK



KENNEDY *QUALITY INDUSTRIAL TOOLING* **Kőműves kalapácsok**

Tégla, cserép, falazóblokk faragására, hasítására, vakolat leverésére.

Rövid kivitel hikorifa nyéllal

Finomszemcsés kovácsolt acél fejfel.



Fej méret	Hossz (mm)	Súly /6db	Rend. szám KEN-525	Ár Ft/db
675g (24oz)	300	5.60kg	-7060K	4700

Rövid kivitel acélső nyéllal

Texturált, jó tapadású gumimarkolat. Elyneli az ütések káros visszahatását.

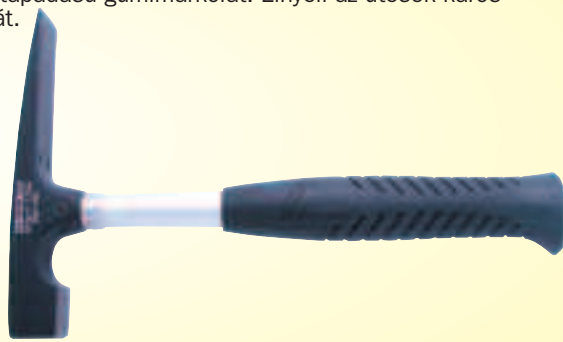

Fej méret	Hossz (mm)	Súly /6db	Rend. szám KEN-525	Ár Ft/db
560g (20oz)	290	6.40kg	-7070K	4700

KENNEDY *QUALITY INDUSTRIAL TOOLING* **Gömbvégű műhelykalapácsok**

Üvegszálás nyél

Texturált, jó tapadású gumimarkolat. A nyél és a markolat elnyeli az ütések káros visszahatását. Edzett és megeresztett ütőfelületekkel.



Fej méret	Hossz (mm)	Súly /6 db	Rend. szám KEN-525	Ár Ft/db
225g (8oz)	275	3.20kg	-3400K	3420
340g (12oz)	275	3.20kg	-3430K	3680
450g (16oz)	350	3.80kg	-3450K	3930
675g (24oz)	400	6.00kg	-3470K	4570
900g (32oz)	400	7.20kg	-3500K	5080

Hikorifa nyél

Finomszemcsés, kovácsolt, edzett és megeresztett acél fej, polírozott ütőfelülettel.

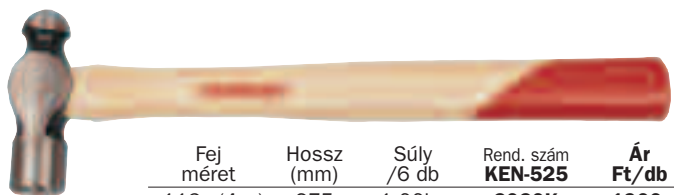

Fej méret	Hossz (mm)	Súly /6 db	Rend. szám KEN-525	Ár Ft/db
113g (4oz)	275	1.00kg	-2020K	1900
225g (8oz)	295	2.20kg	-2050K	2030
340g (12oz)	295	3.00kg	-2070K	2540
450g (16oz)	350	3.80kg	-2100K	3180
675g (24oz)	385	6.10kg	-2150K	3550
900g (32oz)	395	7.20kg	-2200K	3810
1125g (40oz)	400	8.30kg	-2250K	5080

Gömbvégű műhelykalapácsok

Minőségi, süllyesztékben kovácsolt, teljes keresztmetszetben hőkezelt acélból gyártott kalapácsok. Használhatók hidegvágók, lyukasztók, szegecsek ráverésére, és fémalakításra. Kaphatók keményfa, hikorifa, üvegszál és acélső nyéllal.

Keményfa nyél

Finomszemcsés, kovácsolt, edzett és megeresztett acél fej, polírozott ütőfelülettel.

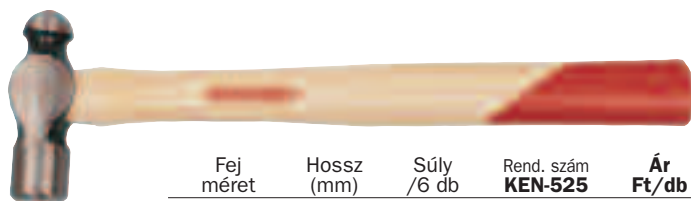

Fej méret	Hossz (mm)	Súly /6 db	Rend. szám KEN-525	Ár Ft/db
113g (4oz)	255	1.00kg	-1020K	1900
225g (8oz)	295	2.20kg	-1050K	1900
340g (12oz)	295	2.90kg	-1070K	2150
450g (16oz)	350	3.80kg	-1100K	2660
675g (24oz)	395	5.90kg	-1150K	3300
900g (32oz)	400	7.20kg	-1200K	3300
1125g (40oz)	415	6.00kg	-1250K	4570
1350g (48oz)	400	10.70kg	-1300K	5720

Gömbvégű műhelykalapács

Acélső nyél

Texturált, jó tapadású gumimarkolat. Elyneli az ütések káros visszahatását. Edzett és megeresztett ütőfelületekkel.

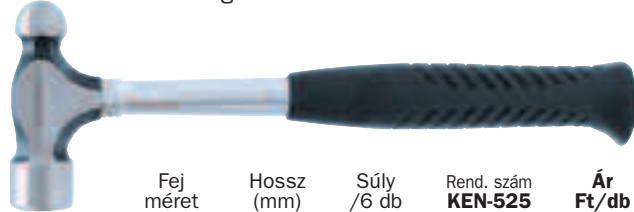

Fej méret	Hossz (mm)	Súly /6 db	Rend. szám KEN-525	Ár Ft/db
450g (16oz)	320	4.60kg	-3650K	3420

Könnyű gömbvégű kalapács

Hikorifa nyél

Finomszemcsés, kovácsolt, edzett és megeresztett acél fej, polírozott ütőfelülettel. Könnyű alkalmazásokra.



Fej méret	Hossz (mm)	Súly /6 db	Rend. szám KEN-525	Ár Ft/db
113g (4oz)	320	5.90kg	-8050K	1770

SENATOR *QUALITY TOOLING* **Gömbvégű műhelykalapács**

Hikorifa nyél

Ipari minőségű, süllyesztékben kovácsolt, edzett és megeresztett acélból gyártott kalapácsok kőszőrült és polírozott fejjel.



Fej méret	Hossz (mm)	Súly /6 db	Rend. szám SEN-525	Ár Ft/db
225g (8oz)	300	2.05kg	-2050K	1900
450g (16oz)	350	3.55kg	-2100K	2540
675g (24oz)	400	6.00kg	-2150K	3040
900g (32oz)	400	6.75kg	-2200K	3040

A keresztkalapácsokat hagyományosan asztalosok és szerelők használják csapok és szögek beütés előtti beillesztésére.

Hikorifa nyél

Edzett és köszörült kovácsolt acél fej polírozott ütőfelülettel, biztonságosan illesztett finomrostú hikorifa nyéllal. Kényelmes fogású nyélkialakítás. Kisméretű kúpos fej, mely megakadályozza a túlütést.



Fej méret	Hossz (mm)	Súly /12 db	Rend. szám KEN-525	Ár Ft/db
100g (3½oz)	320	2.40kg	-8030K	1770

Keményfa nyél

Edzett és köszörült kovácsolt acél fej polírozott ütőfelülettel, biztonságosan illesztett finomrostú keményfa nyéllal. Kényelmes fogású nyélkialakítás. Kisméretű kúpos fej, mely megakadályozza a túlütést.



Fej méret	Hossz (mm)	Súly /12 db	Rend. szám KEN-525	Ár Ft/db
100g (3½oz)	325	3.20kg	-8040K	1770

Warrington kalapácsok

Finomrostú keményfa nyél kényelmes fogással. Kovácsolt acél fej köszörült és polírozott ütőfelülettel.



Fej méret	Hossz (mm)	Súly /6 db	Rend. szám KEN-525	Ár Ft/db
225g (8oz)	280	1.30kg	-8080K	1770
283g (10oz)	290	2.50kg	-8100K	1770
340g (12oz)	300	3.00kg	-8120K	1770
397g (14oz)	325	3.50kg	-8140K	2150
450g (16oz)	330	4.10kg	-8160K	5100

Mágneses kárpitosszegverő kalapács

Hikorifa nyél

Kárpitos- és cipésszegek megtartására és beverésére.

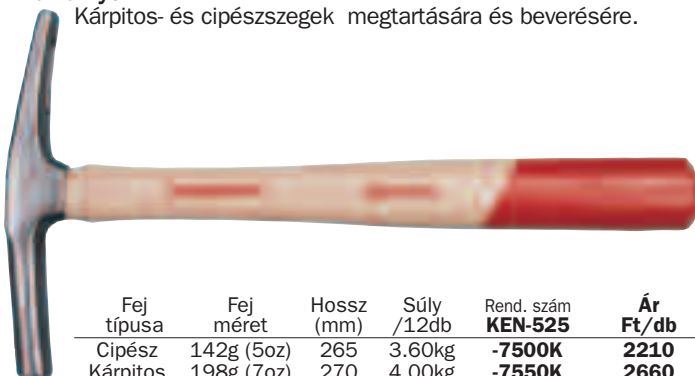

Fej típusa	Fej méret	Hossz (mm)	Súly /12db	Rend. szám KEN-525	Ár Ft/db
Cipész	142g (5oz)	265	3.60kg	-7500K	2210
Kárpitos	198g (7oz)	270	4.00kg	-7550K	2660

Hegesztő kalapácsok

Vízkőleverő és salakoló kalapácsok. Kazán vízkő, hegesztési reve stb. eltávolítására.



Keményfa nyél

Edzett és megeresztett acélból gyártva, vésőélű és hegyes ütőfelülettel, finomrostú keményfa nyéllal.

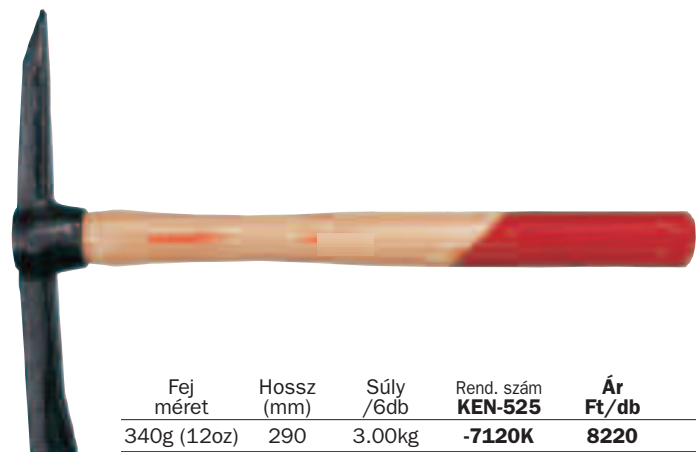

Fej méret	Hossz (mm)	Súly /6db	Rend. szám KEN-525	Ár Ft/db
340g (12oz)	290	3.00kg	-7120K	8220

Rugóacél nyél

Edzett és megeresztett acélból gyártva, vésőélű és hegyes ütőfelülettel, műgyanta bevonattal. Rugóacél ütéselnyelő nyél a kényelmesebb használat érdekében.

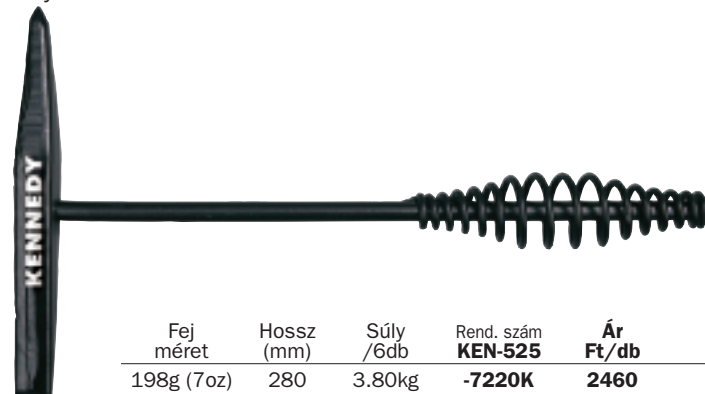

Fej méret	Hossz (mm)	Súly /6db	Rend. szám KEN-525	Ár Ft/db
198g (7oz)	280	3.80kg	-7220K	2460

Kőműves verőkalapács

Hikorifa nyéllal

Kétféle típus. Alkalmos téglá és kő falazatok vakolást megelőző előkészítésére. Cserélhető sima és fésűs betétek.

Finomszemcsés, kovácsolt, edzett és megeresztett acél fej polírozott ütőfelületek.

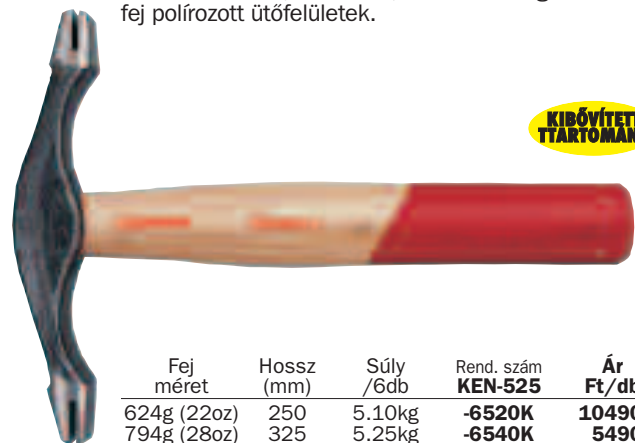

KIBŐVÍTETT TARTOMÁNY

Fej méret	Hossz (mm)	Súly /6db	Rend. szám KEN-525	Ár Ft/db
624g (22oz)	250	5.10kg	-6520K	10490
794g (28oz)	325	5.25kg	-6540K	5490

Cserélhető betétek

Stokkoló vésőszárakhoz és kalapácsokhoz.

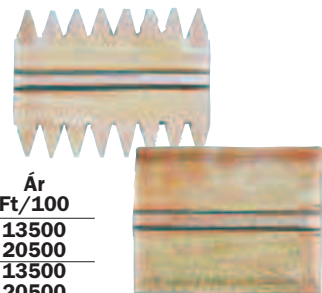

Betét Típus	Szélesség (mm)	Rend. szám KEN-505	Ár Ft/100
Fésűs	25	-9130K	13500
	38	-9140K	20500
Sima	25	-9230K	13500
	38	-9240K	20500

KÉZISZERSZÁMOK



KENNEDY *RAVERŐ kalapácsok*
QUALITY INDUSTRIAL TOOLING

A ráverő kalapácsok kovácsoltak és hőkezelték lapos ütőfelülettel és lekerekített éllel. Használhatók hidegvágók, téglatorók, keresztfúrók, szögek ráverésére.

Üvegszálás nyél

Texturált, jó tapadású gumimarkolat. A nyél és a markolat elnyeli az ütések káros visszahatását. A nyél nagy szilárdsága és a fej kötése révén a kalapács gyakorlatilag törhetetlen.



Fej méret	Hossz (mm)	Súly /db	Rend. szám KEN-525	Ár Ft/db
1125g (40oz)	270	2.75kg	-5720K	4310
1350g (48oz)	265	3.15kg	-5740K	4310
1800g (64oz)	270	4.00kg	-5760K	4430

Hikorifa nyél

Finomszemcsés, kovácsolt, edzett és megeresztett acél fej, polírozott ütőfelülettel.



Fej méret	Hossz (mm)	Súly /db	Rend. szám KEN-525	Ár Ft/db
1125g (40oz)	330	2.40kg	-5250K	3680
1350g (48oz)	265	2.75kg	-5300K	4190
1800g (64oz)	265	3.60kg	-5400K	4310

Kétkezi kalapácsok

A kétkezi kalapácsok kovácsoltak és hőkezelték lapos ütőfelülettel. Alkalmask cövekek, karók beütésére, vésők, hidegvágók, edzett szögek ráverésére. Üvegszálás és hikorifa nyéllel.

Üvegszálás nyél

A nyél és a markolat elnyeli az ütések káros visszahatását. A nyél nagy szilárdsága és a fej kötése révén a kalapács gyakorlatilag törhetetlen. Bevizsgálva a **BS 876:1981** előírásai szerint (a fej 'BS 876' bebélyegzéssel jelölve).



Fej méret	Hossz (mm)	Súly /db	Rend. szám KEN-525	Ár Ft/db
1814g (64oz)	350	2.20kg	-5840K	6340
3175g (112oz)	900	3.80kg	-6180K	17680
4536g (160oz)	910	5.30kg	-6190K	18950
6350g (224oz)	910	7.40kg	-6200K	23400

Hikorifa nyél

Finomszemcsés, kovácsolt, edzett és megeresztett acél fej, polírozott ütőfelülettel.



Fej méret	Hossz (mm)	Súly /db	Rend. szám KEN-525	Ár Ft/db
1814g (64oz)	350	2.10kg	-5940K	5450
3175g (112oz)	900	3.80kg	-6070K	11940
4536g (160oz)	900	5.40kg	-6100K	13860
6350g (224oz)	900	7.30kg	-6140K	16030

KÉZISZERSZÁMOK

KENNEDY *Tábori balta*
QUALITY INDUSTRIAL TOOLING

Egy darabból készült tömör acél nyél gumi markolattal. Fej védőburkolattal.

Teljes hossz: 345mm.

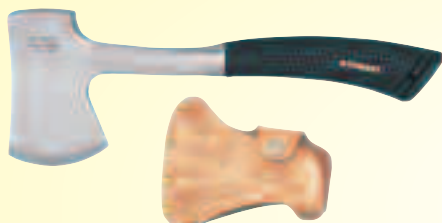

Fej méret	Súly /6db	Rend. szám KEN-525	Ár Ft/db
566g (20oz)	6.20kg	-9090K	8640

Favágó balta

Hőkezelt acélcső nyél gumi markolattal. Süllyesztékben kovácsolt polírozott és lakkozott fej. Fej védőburkolattal, mely övre csatlakozhat.

Teljes hossz: 335mm.



Fej méret	Súly /6db	Rend. szám KEN-525	Ár Ft/db
453g (16oz)	5.40kg	-9110K	5070

Állványozó szekere

Egy darabból készült tömör acél nyél gumi markolattal. Éles vágóél és keresztrovátkolt ütőfelület.

Teljes hossz: 430mm.



Fej méret	Súly /6db	Rend. szám KEN-525	Ár Ft/db
795g (28oz)	7.20kg	-9140K	7250

Favágó fejsze

Alkalmask kisebb fák kivágására, gallyazásra, rönkhasításra. Minőségi szerszámacél fej, polírozva és lakkozva. Finomra csiszolthikorifa nyél kontúros, kényelmes fogású kialakítás. A fej és a nyél részben festett. 900 mm-es nyél, 64mm x 19mm fejszefok.



Fej méret (kg)	Hossz (mm)	Súly /6db	Rend. szám KEN-525	Ár Ft/db
2041g (72oz)	900	23.0kg	-9130K	10050

NAGYBANI VÁSÁRLÁS ESETÉN EGYEDI ÁRAKKAL ÁLLUNK RENDELKEZÉSÜNKRE

Áraink az áfát nem tartalmazzák. © 2016

KENNEDY *Karosszéria kalapácsok*
QUALITY INDUSTRIAL TOOLING

Finompolírozott fej és ütőfelületek. Egy kör alakú és egy négyzetes ütőfelület. A leggyakrabban alkalmazott általános célú karosszéria egyengető kalapácsok hikorifa nyéllel. Gyártva a **BS 4114** szabvány előírásai szerint.

Lapos ütőfelülettel

Vastagabb lemezek egyengetéséhez, ahol viszonylag nagyobb ütőerő szükséges.

Hossz: 325mm.

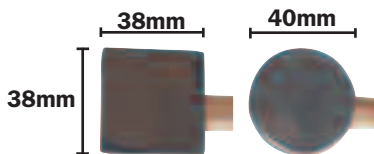

Fej méret (g)	Súly /6 db	Rend. szám KEN-525	Ár Ft/db
340g (12oz)	2.60kg	-7250K	6080

Domború ütőfelülettel

Ugyanaz mint fent, de domború ütőfelülettel.

Hossz: 325mm.

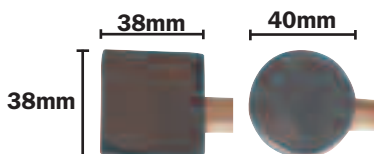

Fej méret (g)	Súly /6 db	Rend. szám KEN-525	Ár Ft/db
340g (12oz)	2.60kg	-7260K	6080

Zsugorító kalapács

Finompolírozott fej és ütőfelületek. Egy kerek ütőfelület, és egy marózott, rovátkolt négyzetes ütőfelület. Hikorifa nyél. Gyártva a **BS 4114** szabvány előírásai szerint. Speciális kialakítása révén alkalmas kissé megnyúlt fémfelületek egyengetésére.

Méret: 325mm (except -7300K = 345mm).

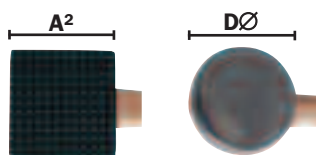

L (mm)	A² x DØ (mm)	Fej súly	Rend. szám KEN-525	Ár Ft/db
320g (11 ³ / ₄ oz)	100	37 x 40	-7280K	6080
390g (13 ³ / ₄ oz)	95	35 x 40	-7290K	6080
450g (16oz)	110	40 x 48	-7300K	6080

Símitó kalapácsok

Finompolírozott fej és ütőfelületek. Domború homlokfelület. Véső élével alkalmas kis mértékű anyagfölség eltávolítására a befejező egyengetés során. Hikorifa nyél és símitó ütőfelület. Gyártva a **BS 4114** szabvány előírásai szerint.

Símitó kalapács ívelt vésőéllel

Közepes súlyú, általános használatra nehezen hozzáférhető helyeken.

Hossz: 325mm.



Fej méret (g)	Súly /6 db	Rend. szám KEN-525	Ár Ft/db
284g (10oz)	2.70kg	-7320K	6080

Símitó kalapács egyenes vésőéllel

Közepes súlyú, általános használatra.

Hossz: 325mm.



Fej méret (g)	Súly /6 db	Rend. szám KEN-525	Ár Ft/db
284g (10oz)	2.70kg	-7330K	6080

Símitó kalapács körszelvényű vésőéllel

Közepes súlyú, általános használatra.

Hossz: 325mm.

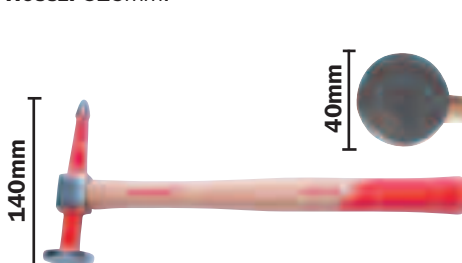

Fej méret (g)	Súly /6 db	Rend. szám KEN-525	Ár Ft/db
255g (9oz)	2.40kg	-7340K	6080

Domború fejű kalapács

Finompolírozott fej és ütőfelületek. Az ütőfelületek domborúak, a homorú és beugró karosszéria felületek megmunkálásához. A rövid fej szűk helyeken is jól használható. Hikorifa nyél.

Hossz: 325mm.

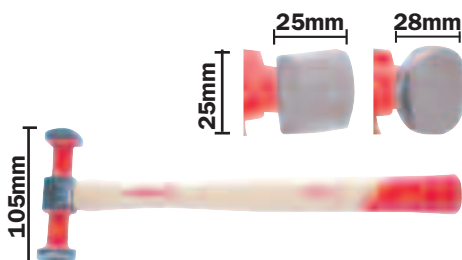

Fej méret (g)	Súly /6 db	Rend. szám KEN-525	Ár Ft/db
320g (11 ³ / ₄ oz)	2.30kg	-7310K	6080



KENNEDY *Fakalapács*
QUALITY INDUSTRIAL TOOLING

Képes a megfelelő nagyságú erőket átvenni a lemezekre. Karosszériások, autógyártók és szervizek által kedvelt kivitel. Négy különböző méretben, a tojás alakú fej legnagyobb átmérője az irányadó átmérő.

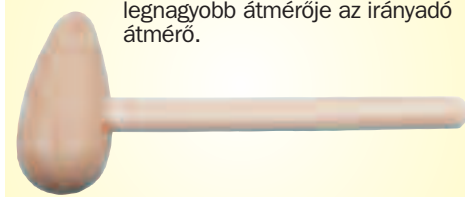

Fej átm. (mm)	Súly /db	Rend.szám KEN-549	Ár Ft/db
40 (1 ¹ / ₂ "	130g	-2500K	6230
50 (2")	370g	-2520K	6970
75 (3")	452g	-2560K	8320

THOR HAMMER *Műanyag kalapácsok*

Ultra magas molekulatömegű politénből készült fej, nagy erejű ütésekhez. Tömör fanyéllal.

Bádogos kalapács - Hengeres



Karosszéria kalapács - Körte alakú



Termék szám	Fej Ø (mm)	Súly /db	Rend. szám THO-527	Ár Ft/db
Bádogos kalapács - Hengeres				
23-8112	40	180g	-0370A	3870
23-8114	45	240g	-0371C	4400
23-8116	50	325g	-0372E	5200
23-8119	60	490g	-0373G	6650
23-8122	70	650g	-0374J	8060
23-8126	80	950g	-0375L	10340
Karosszéria kalapács - Körte alakú				
23-8898SP	50	200g	-0378S	6460
23-8899SP	60	290g	-0379V	7680
23-8900SP	70	420g	-0380B	9900



KÉZISZERSZÁMOK

THOR HAMMER Gumikalapácsok

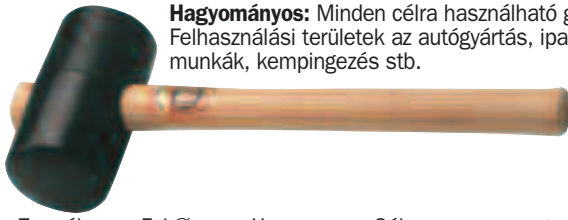

Hagyományos: Minden célra használható gumikalapács. Felhasználási területek az autógyártás, ipar, házkörűli munkák, kempingezés stb.

Termék szám.	Fej Ø (mm)	Hossz (mm)	Súly /db	Rend. szám THO-527	Ár Ft/db
61-951	40	265	150g	-0430N	1650
61-952	54	315	325g	-0431P	2280
61-953	64	340	525g	-0432Q	2840
61-954	74	380	600g	-0433R	3810
61-957	90	380	900g	-0434S	5010



Fehér: Nem hagy nyomot a munkafelületeken. Széleskörű felhasználhatóság, mint például faipar, ablakkeret gyártás, autószerelés stb.

Termék szám.	Fej Ø (mm)	Hossz (mm)	Súly /db	Rend. szám THO-527	Ár Ft/db
61-952W	54	315	300g	-0446E	2610
61-953W	64	315	300g	-0448G	3290
61-954W	74	380	725g	-0450J	4490
61-957W	90	380	1125g	-0452L	6040

Rézkalapács

99.9% tisztaságú réz. A rézkalapácsokkal nagy erejű ütések hajthatunk végre a felületek eldeformálása,

RÉZ világszerte elterjedt anyag, ezért a RÉZ kalapácsok árának változása miatt **ÁRVÁLTOZÁS** jogát fentartjuk.

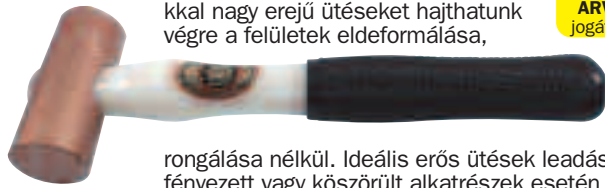

rongálása nélkül. Ideális erős ütések leadására fényezett vagy kőszőrült alkatrészek esetén. Felhasználási terület: szerszám-, autó-, hajó-, ill. repülőgépgyártás.

Termék	Fej Ø (mm)	Hossz (mm)	Súly /db	Rend. szám THO-527	Ár Ft/db
Tack	50	290	930g	-0479L	11680

Nyersbőr kalapácsok

Nyersbőrből készült fej, tömör fanyélel.



Termék szám.	Fej Ø (mm)	Hossz (mm)	Súly /db	Rend. szám THO-527	Ár Ft/db
02-108	25	250	60g	-0130G	4390
02-110	32	250	115g	-0131H	5340
02-112	38	280	170g	-0132J	6480
02-114	44	305	225g	-0133K	7600
02-116	50	305	340g	-0134L	9900
02-120	63	340	570g	-0135M	12080
02-122	70	340	680g	-0136N	14120

Rétegelt, tömörített fakalapácsok

Tömörített és rétegelt fakalapács fejek, felületbe süllyesztett üvegszálak abroncsokkal, melyek megakadályozzák a fej szétesését.

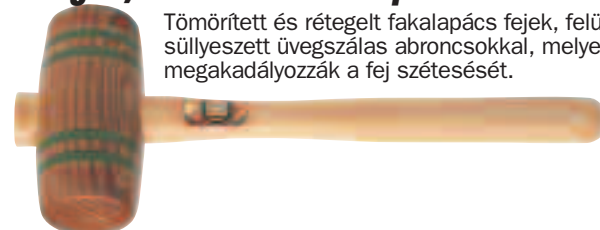

Termék szám.	Fej Ø (mm)	Hossz (mm)	Súly /db	Rend. szám THO-527	Ár Ft/db
62-8050	48	290	300g	-0341B	10080
62-8060	58	320	525g	-0342C	12970
62-8070	67	360	750g	-0343D	15950

KENNEDY Gumi kalapács

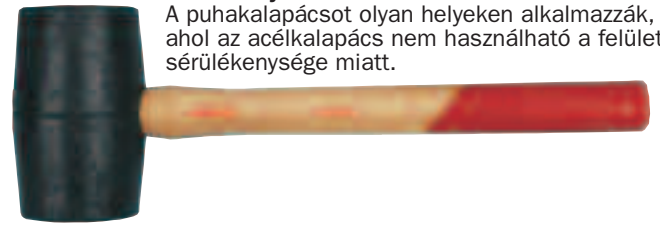

Hikorifa nyéllal

A puhakalapácsot olyan helyeken alkalmazzák, ahol az acélkalapács nem használható a felület sérülékenysége miatt.

Fej Ø (mm)	Fej méret (oz)	Hossz (mm)	Súly /6 db	Rend. szám KEN-525	Ár Ft/db
42	225g (8oz)	280	1.80kg	-9120K	1510
55	450g (16oz)	315	3.30kg	-9160K	2260
65	675g (24oz)	300	4.80kg	-9180K	2570

SENATOR Gumi kalapács

Fa nyéllal

A puhakalapácsot olyan helyeken alkalmazzák, ahol az acélkalapács nem használható a felület sérülékenysége miatt.

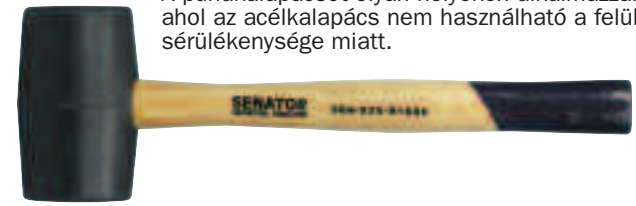

Fej Ø (mm)	Fej méret (oz)	Hossz (mm)	Súly /6 db	Rend. szám SEN-525	Ár Ft/db
55	450g (16oz)	300	3.10kg	-9160K	1510

Sörétes kalapács

A poliuretán kalapácsfejben acélsörétek vannak, melyek megnövelik az ütés erejét, és csökkentik a kalapács visszarúgását.

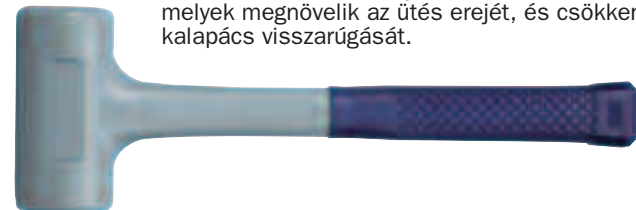

Fej Ø (mm)	Fej méret (oz)	Hossz (mm)	Súly /6 db	Rend. szám SEN-525	Ár Ft/db
50	794g (28oz)	320	4.75kg	-9460K	6480

SAFEBLOWER Sörétes kalapács

Tömör acél nyél és üreges fej. A poliuretán kalapácsfejben acélsörétek vannak, melyek megnövelik az ütés erejét, és csökkentik a kalapács visszarúgását.

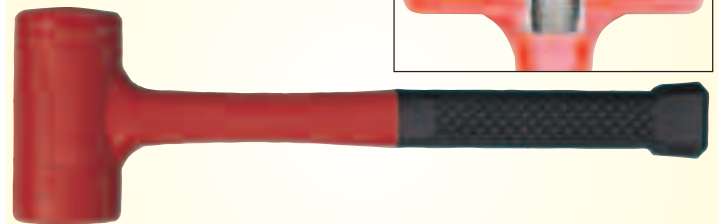
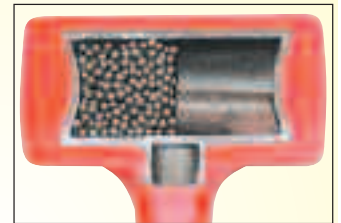

Fej Ø (mm)	Fej méret (oz)	Hossz (mm)	Súly /db	Rend. szám KEN-525	Ár Ft/db
33	397g (14oz)	280	0.45kg	-9420K	4530
43	560g (20oz)	300	0.60kg	-9440K	5670
48	794g (28oz)	350	0.80kg	-9460K	7220
53	1077g (38oz)	350	1.00kg	-9480K	7630
68	1276g (45oz)	375	1.25kg	-9500K	8970

Sörétes kalapács készlet

Darab /készlet	Tartalom	Súly /készlet	Rend. szám KEN-525	Ár Ft/készlet
2	14 & 28oz	1.25kg	-9550K	12590



Puhakalapács erős nejlon betétekkel, melyek csavarással rögzíthetők és szerszám használata nélkül, kézzel cserélhetők. Krómzott fej , polipropilén nyél kétrétegű, puha fogású markolattal. Erősített, tartós betétek, melyek a fejben kimunkált precíziós hornyokba akadva nem lazulnak ki használat közben.

Teljes hossz: 305mm.



CSOPORT 597



Fej Ø (mm)	Súly /db	Rend. szám KEN-527	Ár Ft/db
32	435g	-3040K	4780
38	627g	-3060K	5470
44	800g	-3080K	6380
50	950g	-3100K	8390

Cserélhető, erős nejlon betétek

Cserélhető, erősített, nejlon tartós betétek melyek csavarással rögzíthetők és szerszám használata nélkül, kézzel cserélhetők. Nejlon és visszautésmentes kalapácsokhoz.



Fej Ø (mm)	Súly /db	Rend. szám KEN-529	Ár Ft/db
32	15g	-3040K	500
38	20g	-3060K	710
44	40g	-3080K	710
50	50g	-3100K	810

Krómozott fej, nejlon betétekkel melyek csavarással rögzíthetők.



Termék szám.	Fej Ø (mm)	Hossz (mm)	Súly /db	Rend. szám THO-527	Ár Ft/db
Fa nyélel					
12-708N	25	250	250g	-0320N	4290
12-710N	32	270	450g	-0321P	4920
12-712N	38	270	675g	-0322Q	5620
12-714N	44	310	900g	-0323R	6540
12-716N	50	325	1250g	-0324S	8590
12-720N	63	355	1700g	-0325T	11290
Műanyag nyél					
11-710	32	300	450g	-0203D	4920
11-712	38	310	675g	-0205F	5620
11-714	44	310	900g	-0207H	6540
11-716	50	350	1020g	-0208S	8590

Thorex Nejlon kalapácsok

Krómozott fej két közepes keménységű nejlon betéttel melyek csavarással rögzíthetők. Poliuretánból készült nyél csúszásgátló PVC markolattal. Rendelhető nejlon nyélel csúszásgátló PVC markolattal vagy fából készült nyélel.



Termék szám.	Fej Ø (mm)	Hossz (mm)	Súly /db	Rend. szám THO-527	Ár Ft/db
Fa nyélel					
07-406	19	250	150g	-0200A	3680
07-408	25	250	250g	-0201B	3940
Műanyag nyél					
07-410	32	280	450g	-0202C	4520
07-412	38	290	675g	-0204E	5090
07-414	44	305	900g	-0206G	5900
07-416	50	305	1250g	-0208J	7510

Cserélhető betétek

A Thorex nejlon fejű és Thorace kalapácsokhoz. Csavarással egyszerűen cserélhető betétek melyek színekódoltak a könnyebb azonosítás érdekében. A színek jelzik az anyagminőséget és a keménységet.

Narancs: poliuretán műanyagból készült betét, közepesen kemény D45-55.

Sárga - extra kemény: ABS Rockwell R103: extra kemény fejek speciális feladatokhoz mint például réz armatúrák beállításához.



Termék szám	Fej Ø (mm)	Súly /db	Rend. szám THO-529	Ár Ft/db
Narancs - Közepesen kemény				
73-406PF	19	40g	-0215K	340
73-408PF	25	70g	-0217M	410
73-410PF	32	168g	-0220Q	490
73-412PF	38	265g	-0223T	600
73-414PF	44	405g	-0226X	750
73-416PF	50	572g	-0230A	960
Sárga - Extra kemény				
73-408AF	25	72g	-0216L	440
73-410AF	32	170g	-0219P	570

THOR HAMMER Thorace Sörétes kalapácsok



Az üreges ötvény kalapácsfejben acélsörétek vannak, melyek megnövelik az ütés erejét, és csökkentik a kalapács visszarúgását. Alumínium ötvözetből készült nyél, ütéselelyelő, csúszásmentes gumi markolattal. Nejlón betétfejekkel melyek csavarással rögzíthetők.

Termék szám	Fej átm. (mm)	Hossz (mm)	Súly /db	Rend. szám THO-527	Ár Ft/db
20-1010	32	275	525g	-0455M	7810
20-1212	38	305	750g	-0456N	9470
20-1414	44	310	950g	-0457P	10650
20-1616	50	325	1250g	-0458Q	12280
20-2020	63	370	2000g	-0459R	18240

Cserélhető betétek: Szürke - Puha PVC

A Thorex nejlón fejű és Thorace kalapácsokhoz. Csavarással egyszerűen cserélhető betétek melyek színekódoltak a könnyebb azonosítás érdekében. A színek jelzik az anyagminőséget és a keménységet.

Szürke: Puha PVC betét A63-73. Nem hagy nyomot a megmunkált felületeken.

Piros: Poliuretán, közepesen kemény műanyag betétek D45-55. Könnyű kalapálási művelethez.

Barna: Kemény poliuretán betétek D58-62. Kopásálló, alkalmas éles felületek kalapálásához.

Fehér: Kemény nejlón betétek D61-65. Alkalmask mindenféle kalapálási munkához.

Sárga: ABS extra kemény rockwell R103. Speciális felhasználási területek.



Termék szám	Fej átm. (mm)	Súly /db	Rend. szám THO-529	Ár Ft/db
Szürke - Puha PVC				
76-708VF	25	195g	-0380M	490
76-710VF	32	246g	-0381N	630
76-712VF	38	352g	-0382P	770
76-714VF	44	540g	-0383Q	970
76-716VF	50	734g	-0384R	1170
Piros - Közepes műanyag				
76-708PF	25	128g	-0340K	390
76-710PF	32	165g	-0340M	530
76-712PF	38	244g	-0340P	660
76-714PF	44	368g	-0340R	800
76-716PF	50	498g	-0340X	980
Barna - Poliuretán				
76-710TF	32	220g	-0361B	770
76-712TF	38	322g	-0362C	960
76-714TF	44	494g	-0363D	1230
76-716TF	50	658g	-0364E	1610
76-720TF	60	880g	-0365F	2140
Fehér - Kemény nejlón				
76-708NF	25	170g	-0335A	570
76-710NF	32	184g	-0336B	730
76-712NF	38	275g	-0337C	910
76-714NF	44	420g	-0338D	1150
76-716NF	50	540g	-0339E	1480
76-720NF	63	680g	-0340F	1910
Sárga - Extra kemény nejlón				
76-710AF	32	193g	-0321B	700
76-712AF	38	281g	-0322C	880
76-714AF	44	398g	-0323D	1130
76-716AF	50	524g	-0324E	1430

KENNEDY PROFESSIONAL Visszaütésmentes nejlón kalapácsok cserélhető betéttel

Puhakalapács erős nejlón betétekkel, melyek csavarással rögzíthetők és szerszám használata nélkül, kézzel cserélhetők. Üreges krómzott fej acélsöréttel félig töltve, mely megnöveli az ütés erejét és csökkenti a kalapács visszarúgását. Polipropilén nyél kétrétegű, puha fogású markolattal. Erősített, tartós betétek, melyek a fejben kimunkált precíziós hornyokba akadva nem lazulnak ki használat közben.



Fej átm. (mm)	Súly /db	Rend. szám KEN-527	Ár Ft/db
32	340mm	-2040K	7490
38	340mm	-2060K	9130
44	340mm	-2080K	10280
50	340mm	-2100K	11870

Junior Thorlite Gumikalapács

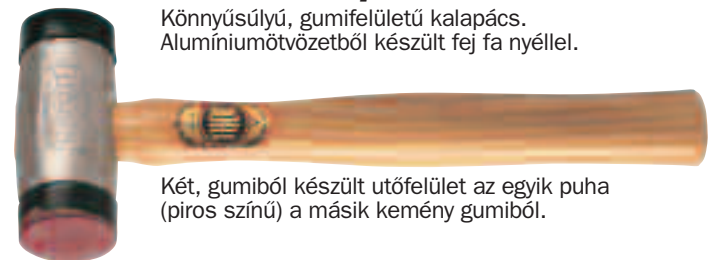

Könnyűsúlyú, gumifelületű kalapács. Alumíniumötvözetből készült fej fa nyéllal.

Két, gumiból készült ütőfelület az egyik puha (piros színű) a másik kemény gumiból.

Termék szám	Méret jel.	Fej átm. (mm)	Súly /db	Rend. szám THO-527	Ár Ft/db
09-J612	40	280	320g	-0550D	4040

Cserélhető betétek a Junior Thorlite kalapácsokhoz

Termék szám	Fej átm. (mm)	Súly /db	Rend. szám THO-529	Ár Ft/db
75-612HF	40	350g	-0280P	590
75-612SF	40	412g	-0282R	710

Formázott gumifejű kalapácskészlet

Öt darabos készlet tartalma: alumíniumötvözetből készült fej, fából készült, önzáró nyél, és négy formázott gumi ütőfelület: lapos, domború, kúpos és ék alakú.



Termék szám	Fej átm. (mm)	Hossz (mm)	Súly /db	Rend. szám THO-527	Ár Ft/db
09-616	50	305	560g	-0276K	7830

THOR HAMMER Puhakalapácsok

A hagyományos kalapácsoknál biztonságosabb alternatíva a megmunkált felületek ütéséhez. Az ütészálló ütőfelületek felveszik a megütött felületek alakját, így csökkentve a felületek eldeformálódását és ugyancsak csökkentve a munkahelyek hangszennyezését. Az elhasznált ütőfelületek cserélhetők. Öt különböző típusú, cserélhető ütőfelület rendelhető.

Kalapácsok nyersbőr betétekkel

A kovácsolt vas fejet két nyersbőr ütőfelület és tömör fanyél egészíti ki. A nyersbőr betét eredeti bivalybőrből készül, melyet szorosra göngyölnek, és nagy teljesítményű hidraulikus préssel sajtolnak az egyöntetű minőség és maximális tartósság érdekében.



Termék szám	Méret jel.	Fej Ø (mm)	Hossz (mm)	Súly /db	Rend. szám THO-527	Ár Ft/db
01-008	A	25	230	340g	-0100A	5550
01-010	1	32	280	600g	-0101B	7410
01-012	2	38	305	825g	-0102C	8680
01-014	3	44	305	1300g	-0103D	10790
01-016	4	50	355	2000g	-0104E	14170
01-022	5	70	405	3150g	-0105F	22880
01-022	5	70	900	3150g	-0106G	25640

Kalapácsok réz betétekkel

Kovácsolt vas fej tiszta elektrolitréz betétekkel nagy erejű ütésekhez. Tömör fanyél.



RÉZ világszertei árának változása miatt **ÁRVÁLTOZÁS** jogát fentartjuk.

Termék szám	Méret jel.	Fej Ø (mm)	Hossz (mm)	Súly /db	Rend. szám THO-527	Ár Ft/db
04-308	A	25	230	475g	-0160G	4160
04-310	1	32	280	850g	-0161H	6210
04-312	2	38	305	1300g	-0162J	8710
04-314	3	44	305	1975g	-0163K	11290
04-316	4	50	355	2950g	-0164L	17400
04-316WT	4	50	355	2950g	-0164T	17400
04-317	4	50	760	3350g	-0165M	19580
04-322	5	70	915	6350g	-0167P	42820

Kalapácsok kettős (réz/nyersbőr) betétekkel

Kovácsolt vas fej, és tömör fanyél. A tiszta elektrolitréz betéttel nagy erejű ütések hajthatunk végre, míg a bőr betét rugalmas ütések nem hagy nyomot a felületen.



RÉZ világszertei árának változása miatt **ÁRVÁLTOZÁS** jogát fentartjuk.

Termék szám	Méret jel.	Fej Ø (mm)	Hossz (mm)	Súly /db	Rend. szám THO-527	Ár Ft/db
03-208	A	25	230	400g	-0150A	4870
03-210	1	32	280	725g	-0151B	6740
03-212	2	38	305	1070g	-0152C	8700
03-214	3	44	305	1650g	-0153D	11040
03-216	4	50	355	2500g	-0154E	15780
03-222	5	70	915	5150g	-0155F	36550

Alumínium kalapácsok

Kovácsoltva fej, és tömör fanyél két darab, képlékeny alumínium betéttel.



Termék szám	Méret jel.	Fej Ø (mm)	Hossz (mm)	Súly /db	Rend. szám THO-527	Ár Ft/db
05-A308	A	25	230	340g	-0500A	3190
05-A310	1	32	280	660g	-0501B	4590
05-A312	2	38	305	950g	-0502C	5650
05-A314	3	44	305	1440g	-0503D	7180
05-A316	4	50	355	2200g	-0504E	11380

Műanyag kalapácsok

Kovácsoltvas fej fehér, kemény polieténből készült műanyag betéttel nagy erejű ütésekhez.



Termék szám	Méret jel.	Fej Ø (mm)	Hossz (mm)	Súly /db	Rend. szám THO-527	Ár Ft/db
18-908	A	25	220	470g	-0400A	4080
18-910	1	32	280	600g	-0401B	5170
18-912	2	38	305	790g	-0402C	6510
18-914	3	44	310	1700g	-0403D	8050
18-916	4	50	355	2000g	-0404E	10960
18-922	5	70	405	3000g	-0405F	15900

Cserélhető betétek

Puhafejű és osztott fejű kalapácsokhoz.

RÉZ világszertei árának változása miatt **ÁRVÁLTOZÁS** jogát fentartjuk.

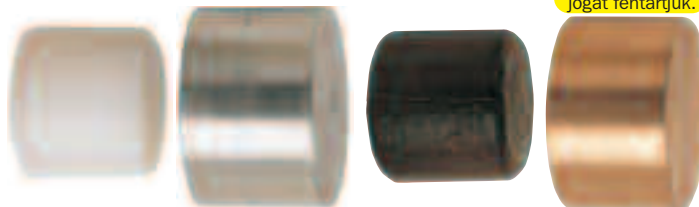

Termék szám	Méret jel.	Fej Ø (mm)	Súly /db	Rend. szám THO-529	Ár Ft/db
Nyersbőr					
70-8R	A	25	18g	-0115A	1390
70-10R	1	32	36g	-0116B	1580
70-12R	2	38	54g	-0117C	2030
70-14R	3	44	73g	-0118D	2450
70-16R	4	50	97g	-0119E	3210
70-22R	5	70	203g	-0120F	6220
Réz					
71-308C	A	25	86g	-0171N	1020
71-310C	1	32	145g	-0172P	1530
71-312C	2	38	241g	-0173Q	2280
71-314C	3	44	352g	-0174R	3200
71-316C	4	50	540g	-0175S	4730
71-322C	5	70	1283g	-0176T	10430
Alumínium					
71-310AF	1	32	47g	-0141E	660
Műanyag					
77-908SPF	A	25	15g	-0411G	690
77-910SPF	1	32	20g	-0412H	930
77-912SPF	2	38	38g	-0413J	1220
77-914SPF	3	44	47g	-0414K	1510
77-916SPF	4	50	74g	-0415L	1990
77-922SPF	5	70	146g	-0416M	3280
Nejlton					
76-125NF	1	32	20g	-0125L	1110
76-150NF	2	38	32g	-0126M	1490
76-175NF	3	44	47g	-0127N	1940
76-200NF	4	50	63g	-0128P	2460
76-275NF	5	70	138g	-0129R	4100



Csákánynyél



BS 3823 szerint gyártva. A fentiekhez.

Gazdaságos

Eredeti hikorifából gyantabevonattal.

Hikorifa

Csákánynyél hikorifából, műanyag fejjel a megnövelt rögzítés érdekében.



Termék szám	Igénybevételre	Rend. szám	Ár Ft/db
S71440	Gazdaságos	-6511B	3040
S71410	Hikorifa	-6512C	4310

KENNEDY Kalapácsnyelek



Eredeti hikorifából készült, viasz bevonattal. Gyártva a **BS3823** szabvány előírásai szerint.

Csákány - hikorifa



Hossz (mm)	Fej súlya	Súly /db	Rend. szám	Ár Ft/db
920	8.5lb	950g	KEN-530	-3600K
				6350

Csákány - gazdaságos



Hossz (mm)	Fej súlya	Súly /db	Rend. szám	Ár Ft/db
920	8.5lb	950g	KEN-530	-3610K
				2230

Szabvány



Hossz (mm)	Fej súlya	Súly /db	Rend. szám	Ár Ft/db
280	¼lb	30g	KEN-530	-0110K
305	½lb	35g		-0120K
330	1lb	135g		-0130K
380	1½lb	230g		-0150K
405	2lb	250g		-0160K
455	3lb	320g		-0180K

Ráverő



Hossz (mm)	Fej súlya	Súly /db	Rend. szám	Ár Ft/db
255	2½/4lb	170g	KEN-530	-1100K
				850

Kétkezi



Hossz (mm)	Fej súlya	Súly /db	Rend. szám	Ár Ft/db
610	4lb	330g	KEN-530	-2240K
760	7lb	710g		-2300K
910	10/14lb	860g		-2360K

Szöghúzó



Hossz (mm)	Fej súlya	Súly /db	Rend. szám	Ár Ft/db
330	13/16oz	190g	KEN-530	-3130K
355	20/24oz	200g		-3140K

Kalapácsékek

Minőségi acélból készült.

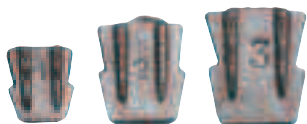

Ék mérete	Fej súlya	Súly /100 db	Rend. szám	Ár Ft/db
1	12oz	210g	KEN-530	-4510K
2	14oz - 2½lb	430g		-4520K
3	3lb - 7lb	580g		-4530K
4	10lb - 28lb	770g		-4540K
5	Fenti 28lb	3500g		-4550K



Két Komponensű reszelőnyelek



Polipropilénből készült, akasztó lyukkal ellátott alapmarkolat, bordázott gumiborítással a nagyobb kényelem érdekében.

Három különböző méretben:

Méret 0.

Méret 1.

Méret 2.



Méret	Reszelő hossza (mm)	Rend. szám	Ár Ft/db
No. 0	100 - 150	KEN-531	-5000K
No. 1	200 - 250		-5010K
No. 2	300 - 400		-5020K



Biztonsági reszelőnyelek



Egy elhasadt reszelőnyél komoly munkahelyi balesetet okozhat. A Kennedy biztonsági reszelőnyelek használata gyorsan elterjedt a műhelyekben. A szorítógyűrűvel lezárt nyélben egy acélrugó van rögzítve, ez a konstrukció elnyeli a nyomást amikor a reszelő szárát beleütjük a nyélbe, megakadályozva a nyél elhasadását vagy repedését. A megfelelően beillesztett szár satuszerű szorításba kerül, így normál használat során gyakorlatilag lehetetlen eltávolítani, hacsak szándékosan el nem törjük a nyelet.

Nyel hossza	Méret	Reszelő hossza	Súly /db	Rend. szám	Ár Ft/db
75mm	0	4"	20g	KEN-531	-5730K
110mm	1	6" - 8"	45g		-5740K
125mm	2	10" - 12"	50g		-5750K
140mm	3	14" - 16"	70g		-5760K

Fából készült reszelőnyelek

Hagyományos kialakítású reszelőszárakhoz. Acél szorítógyűrűvel.

Nyel hossza	Méret	Reszelő hossza	Súly /db	Rend. szám	Ár Ft/db
75mm	-	4" - 6"	20g	KEN-531	-5300K
100mm	-	8"	25g		-5400K
125mm	-	10"	45g		-5500K
150mm	-	12" - 16"	60g		-5600K

Fröccsöntött műanyag reszelőnyelek

Kontúros markolattal és akasztó lyukkal.

Nyel hossza	Méret	Reszelő hossza	Súly /db	Rend. szám	Ár Ft/db
75mm	0	4" - 6"	10g	KEN-531	-5930K
90mm	1	8" - 10"	50g		-5940K
100mm	2	10" - 12"	80g		-5950K

KÉZISZERSZÁMOK

**KENNEDY
PROFESSIONAL**

**Festékkaparó
szerszám**

Festék és lakk fafelületekről való lekaparásához. Domború élek a felületi sérülések megakadályozása érdekében. Kétfős anyagból készült kényelmes fogású markolat. Kétélű vagy négyélű pengével.



A kétélű vagy négyélű csavarrögzítésű tartalék pengék külön rendelhetők.

Típus	Penge szél.	Rend. szám KEN-533	Ár Ft/db
Kétélű	38mm	-1600K	1980
Négyélű	65mm	-1620K	2600
Tartalék pengék			
Kétélűhöz	38mm	-1660K	870
Négyélűhöz	65mm	-1680K	1240

**2 anyagból készült
festéklehúzó,
ablakra**

ÚJ



Ideális a festék üvegről történő lehúzásához, az eszköz kialakítása ergonomikus, 2 anyagból készült, hogy ezáltal kényelmes, csúszásmentes fogást biztosítson.



Teljes Hossz (mm)	Súly /db	Rend. szám KEN-533	Ár Ft/db
245	50g	-1100K	790
Pengék (10db)		KEN-537-7560K	240

**SENATOR
QUALITY TOOLING**

**President
festőszerszámok**

Karbonacél, lakkozott pengék, minőségi fanyél félig átmenő szárrögzítéssel. Alkalmos általános célú alkalmazásra és ház körüli munkákhoz.



**Kaparó spatulák
(félig átmenő szárral)**



Penge hossz x szél. (mm)	Súly /12 db	Rend. szám SEN-533	Ár Ft/db
100 x 140	1.50kg	-1700K	1750
100 x 100	1.20kg	-1720K	1610
90 x 75	1.10kg	-1740K	1610
115 x 65	1.00kg	-1760K	1220
90 x 50	0.90kg	-1780K	1220
80 x 35	0.80kg	-1800K	1220

**KENNEDY
QUALITY INDUSTRIAL TOOLING**

**Falkaparó
szerszámok**

Falkaparó szerszámok tapéta, festék és járólap/csempe felszedéséhez. A penge tompa oldala alkalmas festék és tapéta lekaparására, csempék felszedésére, az éles oldala pedig festék üvegfelületről való eltávolítására. Rövid és hosszú szárral.

100 mm-es kaparó pengék

Könnyen és gyorsan cserélhető tartalék pengék 10 db-os kiszerelésben.



Leírás	Teljes hossz	Súly /db	Rend. szám KEN-533	Ár Ft/db
Rövid	200mm	140g	-0580K	2090
Hosszú	315mm	160g	-0600K	2460
100mm kaparó pengék (10 db/csom)		65g	-0620K	910

**Glettelő spatulák
(félig átmenő szárral)**

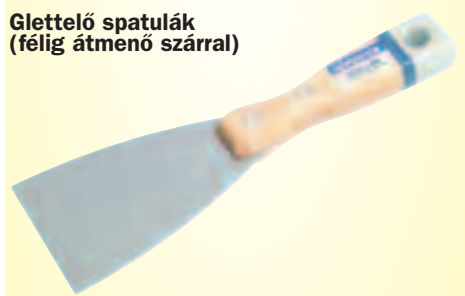

Penge hossz x szél. (mm)	Súly /12 db	Rend. szám SEN-533	Ár Ft/db
100 x 140	1.30kg	-1500K	1610
100 x 100	1.10kg	-1520K	1610
100 x 80	1.00kg	-1540K	1240
115 x 65	0.95kg	-1560K	1240
90 x 50	0.85kg	-1580K	1180
85 x 35	0.75kg	-1600K	1130

KÉZISZERSZÁMOK

**Kényelmes fogású kaparóspatula
(szegecselt nyéllel)**

Nagy teherbírási, szegecselt nyél, edzett,



acélpenge és kétféle anyagból készült, kényelmes markolat.

Penge hossz x szél. (mm)	Súly /12 db	Rend. szám KEN-533	Ár Ft/db
125 x 25	1.20kg	-5410K	870
125 x 50	1.40kg	-5420K	1160
150 x 75	1.50kg	-5430K	1160

Festékkaparó ablaküveghez

Polipropilén nyél edzett acél pengével és levehető műanyag fedéllel. Alkalmos festékfröccsenések üvegről való eltávolítására.



Teljes hossz (mm)	Súly /db	Rend. szám KEN-533	Ár Ft/db
170	55g	-1090K	500

Kaparó spatulák (átmenő szárral)

Nagy igénybevételre, átmenő szárral, megeresztett rugalmas acélpengével és polírozott rózsafa nyéllel. Polírozott éles penge festékréteg és tapéta eltávolításához.



Penge hossz x szél. (mm)	Súly /12 db	Rend. szám KEN-533	Ár Ft/db
125 x 25	1.20kg	-0400K	3070
125 x 38	1.20kg	-0410K	3930
125 x 50	1.40kg	-0450K	3930
125 x 63	1.45kg	-0490K	4400
125 x 75	1.50kg	-0530K	4940
150 x 100	1.60kg	-0570K	5430

Glettelő spatulák (átmenő szárral)

Nagy igénybevételre, átmenő szárral, megeresztett rugalmas acélpengével és polírozott rózsafa nyéllel. Gletanyagok felhordására és elsímitására repedések/lyukak kitöltésénél.



Penge hossz x szél. (mm)	Súly /12 db	Rend. szám KEN-533	Ár Ft/db
125 x 50	1.30kg	-0650K	4100
150 x 75	1.35kg	-0680K	4240

**SENATOR**
QUALITY TOOLING**Gittelő spatulák****Félig átmenő szárral**

Kapható hagyományos kés alakú, vagy véső alakú hegygel.

Kés alakú hegygel

Penge hossz x szél. (mm)	Súly /12 db	Rend. szám SEN-533	Ár Ft/db
90 x 38 Clipt	0.80kg	-1860K	1240

Véső alakú hegygel

Penge hossz x szél. (mm)	Súly /12 db	Rend. szám SEN-533	Ár Ft/db
57 x 38 Chisel	0.70kg	-1840K	1220

President festőszerszámok

Karbonacél, lakkozott pengék, minőségi fanyél félig átmenő szárrögzítéssel. Alkalmas általános célú alkalmazásra és ház körüli munkákhoz.



Penge hossz x szél. (mm)	Súly /12 db	Rend. szám SEN-533	Ár Ft/db
200mm	1.30kg	-1900K	1540

Nyomóhenger

Műanyag fejjel.



Teljes hossz x Henger szélesség	Súly /12 db	Rend. szám SEN-533	Ár Ft/db
180 x 38mm	0.60kg	-1920K	1290

FESTŐ/TAPÉTÁZÓ/BURKOLÓ SZERSZÁMOK**KENNEDY**
QUALITY INDUSTRIAL TOOLING**Gittelő spatulák (átmenő szárral)**

Nagy igénybevételre, átmenő szárral, megeresztett rugalmas acélpengével és polírozott rózsafa nyéllel. Hagyományos kialakítású üveges szerszám.

Kés alakú hegygel

Penge hossz x szél. (mm)	Súly /12 db	Rend. szám KEN-533	Ár Ft/db
115 x 38	1.20kg	-0860K	4240

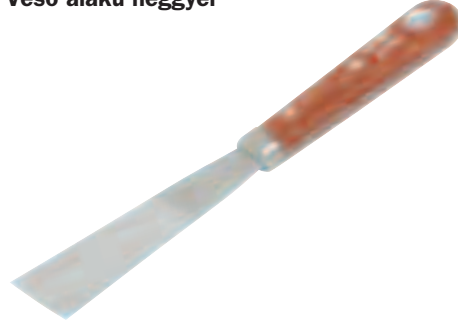
Véső alakú hegygel

Penge hossz x szél. (mm)	Súly /12 db	Rend. szám KEN-533	Ár Ft/db
115 x 38	1.20kg	-0960K	4240

Kombi festékkaparó szerszám

Tartós penge és minőségi fanyél. Régi festék lekavarására sík felületekről, és nehezen hozzáférhető (domború/homorú) helyekről.



Teljes hossz (mm)	Súly /12 db	Rend. szám KEN-533	Ár Ft/db
180mm	2.70kg	-1070K	2140

Trimmelő kés

Erős pengével és minőségi fanyéllal. Általános célú vágókés dekorációs munkákhoz.

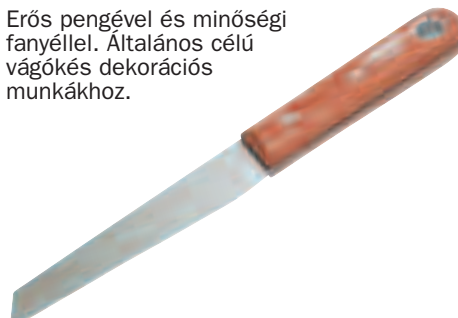

Penge hossz x szél. (mm)	Súly /12 db	Rend. szám KEN-533	Ár Ft/db
100 x 25	870g	-1000K	1900

Komfort nyelű gittelő spatula**Átmenő szárral**

Nagy igénybevételre, átmenő szárral, megeresztett rugalmas acélpengével és kétkomponensű, komfort nyéllel.

Kés alakú hegygel

Penge hossz x szél. (mm)	Súly /12 db	Rend. szám KEN-533	Ár Ft/db
115 x 38	1.20kg	-5500K	870

Keverő spatulák**Átmenő szárral**

Nagy igénybevételre, átmenő szárral, megeresztett rugalmas acélpengével és polírozott rózsafa nyéllel. Használható festékek összekeveréséhez, festékek, színezők szétterítéséhez stb.



Penge hossz x szél. (mm)	Súly /12 db	Rend. szám KEN-533	Ár Ft/db
100mm	60g	-5540K	1240
150mm	88g	-5560K	1440
200mm	159g	-5580K	1730

Horgas linóleumvágó kés

Erős pengével és minőségi fa nyéllel. Linóleum és hasonló jellegű anyagok vágásához.



Penge hossz x szél. (mm)	Súly /12 db	Rend. szám KEN-533	Ár Ft/db
90 x 25	1.50kg	-1020K	2200

Gittkaparó kés

Eredetileg a régi gittelés eltávolítására tervezték. Erős felépítése révén (nyélen átmenő szár) kalapáccsal is üthető.



Penge hossz x szél. (mm)	Súly /12 db	Rend. szám KEN-533	Ár Ft/db
115 x 30	2.40kg	-1060K	3070



Professzionális festőecsetek

Minőségi lakozott fa nyüllel. Krómozott fémlemez szorítópánt. Tiszta, hosszú fekete minőségi sörteszálak. Hosszú élettartamú ecsetek minőségi munkához.

* Műanyag nyüllel.

Széles. (mm)	Súly /12 db	Rend. szám KEN-533	Ár Ft/db
13 (1/2")*	0.30kg	-5020K	360
19 (3/4")	0.65kg	-5030K	400
25 (1")	0.70kg	-5040K	450
38 (1 1/2")	0.95kg	-5050K	1000
50 (2")	1.50kg	-5060K	1240
63 (2 1/2")	1.75kg	-5070K	1760
75 (3")	2.50kg	-5080K	2480
100 (4")	3.40kg	-5090K	3800



5 Darabos

6 Darabos

11 Darabos

Darab /készlet	Súly /készlet	Rend. szám KEN-533	Ár Ft/készlet
5	390g	-5130K	6160
6	340g	-5170K	3930
11	635g	-5140K	9400

5 darabos készlet
1x13,25,35,50 és 75 mm-es ecset.
6 darabos készlet
3x25mm, 2x50 mm és 1x13 mm-es ecset.
11 darabos készlet
3x25 és 50 mm, 2x13 mm, 1x19, 38 és 75 mm-es ecset.



Ipari festőecsetek

Festett fanyéllal. Krómozott fémlemez szorítópánt. Gumiba vulkanizált tiszta sörteszálak. Kiváló ár/érték arány. Otthoni és ipari munkákhoz.

Széles. (mm)	Súly /12 db	Rend. szám KEN-533	Ár Ft/db
13 (1/2")	0.25kg	-1120K	240
25 (1")	0.55kg	-1140K	340
38 (1 1/2")	0.70kg	-1160K	570
50 (2")	1.10kg	-1180K	1080
75 (3")	1.80kg	-1220K	2480
100 (4")	2.60kg	-1240K	3800

14 Darabos

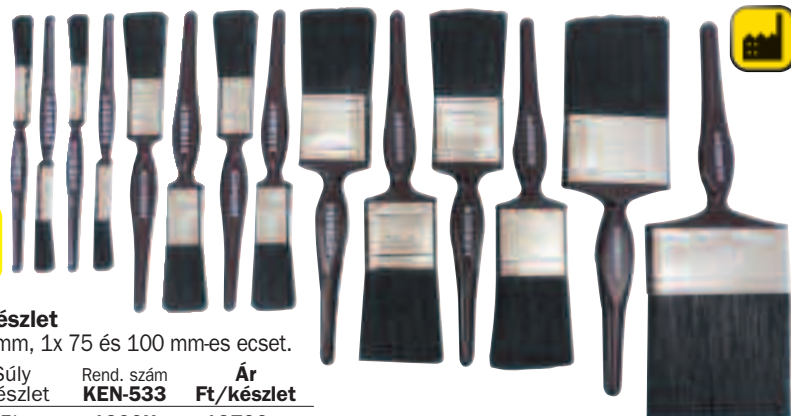

14 darabos készlet
4x 13, 25 és 5 mm, 1x 75 és 100 mm-es ecset.

Darab /készlet	Súly /készlet	Rend. szám KEN-533	Ár Ft/készlet
14	0.85kg	-1300K	12700



Professzionális festőecset - szintetikus anyag

Hosszú élettartamú, szintetikus szálból készült festőecsetek, amelyek főként professzionális használatra ajánlottak, a kifinomult finiseléshez, minden festékhez alkalmasak, és több méretben 1/2"-tól 4"-ig állnak rendelkezésre. Gumis fogantyúik.

ÚJ

Szélesség (mm)	Rend. szám KEN-533	Ár Ft/készlet
13 (1/2")	-6762K	290
25 (1")	-6764K	330
38 (1 1/2")	-6766K	400
50 (2")	-6768K	500
75 (3")	-6772K	810
100 (4")	-6776K	1080

6 Darabos

14 Darabos



Szélesség (mm)	Rend. szám KEN-533	Ár Ft/készlet
6 darabos készlet	-6790K	2050
14 darabos készlet	-6794K	5720

6 darabos készlet
1x 1/2", 3x 1" és 2x 2".

14 darabos készlet
4x 1/2", 4x 1", 4x 2", 1x 3" és 1x 4".



Festőecsetek

Festett fanyéllal. Krómozott fémlemez szorítópánt. Hosszú, tiszta sörteszálak.

Széles. (mm)	Súly /db	Rend. szám SEN-533	Ár Ft/db
13 (1/2")	15g	-0210K	220
19 (3/4")	25g	-0220K	220
25 (1")	30g	-0230K	370
38 (1 1/2")	43g	-0240K	450
50 (2")	65g	-0250K	910
63 (2 1/2")	85g	-0260K	1020
75 (3")	110g	-0270K	1630
100 (4")	150g	-0280K	2530

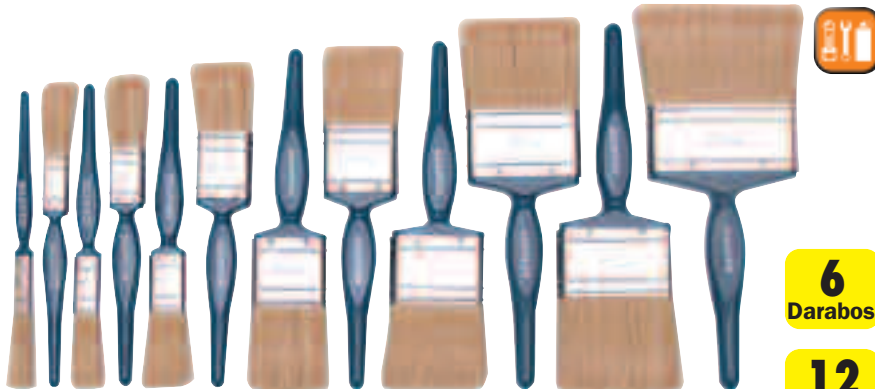

6 Darabos

12 Darabos

Darab /készlet	Súly /készlet	Rend. szám SEN-533	Ár Ft/készlet
6	330g	-0370K	2050
12	865g	-0330K	8870

6 darabos készlet
1x 13mm, 3x 25 és 2x 50mm.
12 darabos készlet
1x 19, 38, 63 és 100mm.
2x 13, 25, 50 és 75mm.

KÉZISZERSZÁMOK

KENNEDY Művészecsetek
QUALITY INDUSTRIAL TOOLS

Műanyag nyél tiszta sörtékkel. Minden ecseten szerepel a mérete.



Méret	Súly /10 db	Rend. szám KEN-533	Ár Ft/db
No.1	30g	-6391K	220
No.2	30g	-6392K	220
No.3	30g	-6393K	240
No.4	30g	-6394K	240
No.5	30g	-6395K	240
No.6	30g	-6396K	240

Művészi ceruzaecsetek - Közepes sörték

Acél szorítógyűrűk. Puha sörték.



Méret	Rend. szám KEN-533	Ár Ft/db
No.1	-6721K	120
No.2	-6722K	120
No.3	-6410K	120
No.4	-6420K	120
No.5	-6430K	120
No.6	-6440K	190
No.7	-6450K	210
No.8	-6460K	210
No.10	-6470K	290
No.12	-6480K	390

Művészi ceruzaecsetek – fanyél – finom hegy

Acél szorítógyűrűk. Puha sörték.



Méret	Rend. szám KEN-533	Ár Ft/db
No.2	-6702K	120
No.4	-6704K	170
No.6	-6706K	200

Művészi ceruzaecsetek – lakozott fanyél – finom hegy

Vékonyabb nyelek, acél szorítógyűrűk, puha sörték.



Méret	Rend. szám KEN-533	Ár Ft/db
No.2	-6742K	180
No.3	-6743K	190
No.6	-6746K	220
No.8	-6748K	240

Lapos sörtéceset

Fa nyél acél szorítópánttal.



Típus	Méret	Rend. szám KEN-533	Ár Ft/db
Lapos	No.2 (6mm)	-6520K	100
	No.4 (8mm)	-6540K	120
	No.6 (12mm)	-6560K	170
	No.8 (16mm)	-6580K	220
	No.10 (20mm)	-6600K	320
	No.12 (24mm)	-6620K	640
Kerek	No.2 (6mm)	-6680K	110
	No.4 (8mm)	-6681K	100
	No.6 (12mm)	-6682K	150
	No.8 (16mm)	-6683K	290
	No.10 (20mm)	-6684K	330
	No.12 (24mm)	-6685K	360

FESTŐ/TAPÉTÁZÓ/BURKOLÓ SZERSZÁMOK

Ferdén vágott, bélelt ecset

ÚJ

Finom és részletes dekorációs munkálatokhoz, valamint nehezen megközelíthető helyekre, ahol a finiselés kifejezetten fontos. **Teljes Hossz: 300mm**

Méret	Rend. szám KEN-533	Ár Ft/db
12mm (1/2")	-5220K	150

Ragasztóecset

ÚJ

1"-es ecset lapos éllel, és rövid fafogantyúval, ideális pasztákhoz és ragasztóanyagokhoz.

Méret	Rend. szám KEN-533	Ár Ft/db
25mm (1")	-5250K	250

Tisztítóecsetek csavart huzal nyéllal

Csavart huzal nyél. Munkaasztalok, alkatrészek lekefélésehez és tisztításához.

Hossz	Súly /db	Rend. szám KEN-907	Ár Ft/db
240mm	20g	-3250K	200

Ipari ecsetek karbantartó munkákhoz

Ideális különböző feladatok ellátására a műhely és a ház körül. Például karbolsav, tisztítók és zsírtalanítók felhordásához. Fanyél tiszta sörtékkel.

Méret	Súly /db	Rend. szám KEN-907	Ár Ft/db
1/2"	13g	-0210K	140
1"	23g	-0250K	170
1 1/2"	39g	-0270K	290
2"	47g	-0290K	430
2 1/2"	63g	-0310K	450
3"	76g	-0330K	500
4"	100g	-0350K	1020

Ipari lapos ecset készlet

Nagyon kedvező ajánlat. Ideális különböző feladatok ellátására a műhely és a ház körül. Például karbolsav, tisztítók és zsírtalanítók felhordásához. Fanyél tiszta sörtékkel.

Tartalom:

4 x 12 mm (1/2"),
25 mm (1") és
50 mm (2");
1 x 75 mm (3")
és 100 mm (4").

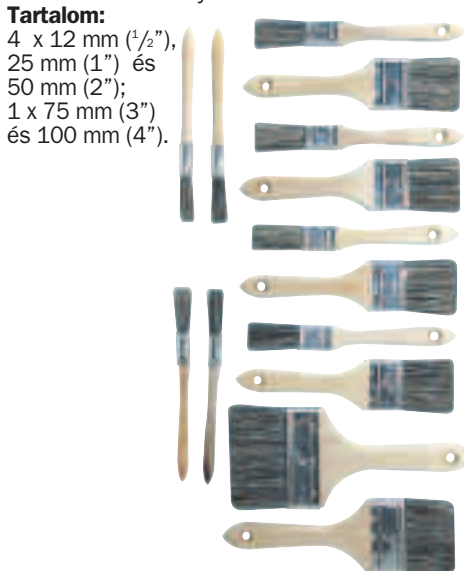

Darab-szám	Súly /db	Rend. szám KEN-907	Ár Ft/készlet
14	200g	-0400K	4260

Radiátorfestő ecset

Kialakítása révén alkalmas a radiátorok fal felőli oldalának elérésére. Műanyag nyél és kopásálló sörték.

Méret (mm)	Teljes hossz	Súly /db	Rend. szám KEN-533	Ár Ft/db
25	380	35g	-6020K	330
38	380	45g	-6030K	400
50	380	55g	-6040K	460

Fanyélű ablakeretfestő ecset

Fa nyél acél szorítógyűrűvel.

Méret	Rend. szám KEN-533	Ár Ft/db
No.6	-3179K	550
No.8	-3180K	550
No.10	-3181K	610
No.12	-3182K	870
No.14	-3183K	1000
No.16	-3184K	1120
No.18	-3186K	1630
No.20	-3187K	2140

Rétegfestő ecsetek

Rétegfestő ecsetek üvegszál és gyanta projektekhez. Fehér sörté, rozsdamentes szorítógyűrű. Műanyag nyél.

Méret	Rend. szám KEN-533	Ár Ft/db
1/2"	-6340K	240
3/4"	-6350K	330
1"	-6360K	340
2"	-6370K	470
3"	-6375K	660
4"	-6380K	950

Tisztítóecsetek 610mm hosszú nyéllal

Ipari felhasználásra, nehezen elérhető felületekhez.

Méret	Rend. szám KEN-533	Ár Ft/db
1 1/2"	-0010K	1240
2"	-0015K	2010

Műanyag tisztítóecsetek

Műanyag nyél. Ideális fűrészpör, fémforgács stb. eltávolításához.

Méret	Rend. szám KEN-533	Ár Ft/db
No.6	-1531K	120
No.8	-1532K	120
No.10	-1533K	180
No.12	-1534K	240
No.16	-1535K	470

Műanyag ragasztó ecsetek

Méret	Rend. szám KEN-533	Ár Ft/db
No.9/3 (1/4")	-6310K	190
No.9/5 (3/4")	-6320K	220

KÉZISZERSZÁMOK



Festőhenger durva felületekhez

Alkalmos emulziós és falfestékekhez, durva felületre. Használható vinilselyem és vinilmatt festékekhez, kültéri festésre durva felületeken pl. beton, téglá és texturált felületek. **230 mm-es KENNEDY kalickás festőhenger tartókhöz.**

Hossz (mm)	Szál hossz	Súly /db	Rend. szám KEN-533	Ár Ft/db
230 (9")	18mm	100g	-4300K	1060

Poliészter extra hosszú szálú festőhenger

Alkalmos emulziós és falfestékekhez, nagyon durva felületre. Használható vinilselyem és vinilmatt festékekhez, kültéri festésre durva felületeken pl. beton, téglá és texturált felületek. **230 mm-es KENNEDY kalickás festőhenger tartókhöz.**

Hossz (mm)	Szál hossz	Súly /db	Rend. szám KEN-533	Ár Ft/db
230 (9")	32mm	100g	-4320K	1020

Poliészter rövid szálú festőhenger

Alkalmos fénylő és matt festékekhez, sima felületre. Használható félfényes, vinilselyem és alapozó festékekhez, sima, egyenes felületeken pl. gipszkarton, glettel fal, ajtó stb.

Hossz (mm)	Szál hossz	Súly /db	Rend. szám KEN-533	Ár Ft/db
230 (9")	9mm	100g	-4330K	1160

Habszivacs (texturált) festőhenger

'Folyékony tapéták' felhordására és eldolgozására külső falakon, beltéri falakon és mennyezeten. **230 mm-es KENNEDY kalickás festőhenger tartókhöz.**

Hossz (mm)	Festőhenger típus	Súly /db	Rend. szám KEN-533	Ár Ft/db
230 (9")	Habszivacs	100g	-4340K	2200

12" közepes szálú festőhenger

Kétkaros festőhenger tartókhöz. Közepes szálhossz, alkalmas durva felületeken pl. beton, téglá és texturált felületek. **KENNEDY 300 mm-es, kétkaros festőhenger tartókhöz.**

Méret (mm)	Súly /db	Rend. szám KEN-533	Ár Ft/db
300 (12")	100g	-4600K	1430

Báránypőr festőhenger

Alkalmos emulzió felvitelére, kültéri festésre és vakolásra durva felületeken, használható selyemfényű és matt vinilfestékekkel, stukkókön, beton és téglafelületen, kavicsos vakolaton és egyenetlen felületeken. **KENNEDY 230 mm széles rácsos hengerfejhez.**

Hossz (mm)	Szál hossz	Súly /db	Rend. szám KEN-533	Ár Ft/db
230 (9")	18mm	100g	-4350K	3390

SENATOR Gazdaságos festőhengerek

A közepes szálhossz sima felületek, a hosszú szálhossz durva felületek festésére alkalmas. **SENATOR 180 mm-es és 230 mm-es kalickás festőhenger tartókhöz.**

Hossz (mm)	Szál	Rend. szám SEN-533	Ár Ft/db
180 (7")	Közepes	-4200K	750
230 (9")	Közepes	-4310K	800
180 (7")	Hosszú	-4220K	750
230 (9")	Hosszú	-4320K	870

Teleszkópos hosszabbító rúd

Professzionális hosszabbító rúd, magas minőségi előírások szerint gyártva alumíniumból, üvegszál erősítésű és ABS műanyagból, mely által könnyű, de nagyon erős. 1.2 m-ről 2.4 m-re húzható ki, amerikai stílusú csavamenettel + rácsavarozható kúpos adapterrel.

Kinyúlás mértéke	Súly /db	Rend. szám KEN-533	Ár Ft/db
1.2 - 2.4m (47" - 94")	360g	-4800K	6010

SENATOR Teleszkópos hosszabbító rúd

230 mm-es (9") kalickás festőhenger tartókhöz.

Kinyúlás mértéke	Súly /db	Rend. szám SEN-533	Ár Ft/db
1 - 2m (42" - 84")	360g	-4800K	3070

230 mm-es (9") kalickás festőhenger tartó hosszabbító rúddal

Ez az innovatív eszköz két állásban hosszabbítható meg: a hosszabbító rúd kinyúlása 430-680 mm (17"-27"), majd a festőhenger tartó 900 mm (36") hosszra nyújtható.

Kalickás festőhenger tartó átmérője: 38 mm.
SENATOR festőhengerekhez.

Kinyúlás mértéke	Súly /db	Rend. szám SEN-533	Ár Ft/db
430 - 900mm (17" - 36")	360g	-4420K	2200



Kétkaros festőhenger tartó

Galvanizált acél kétkaros fej. 1" átmérőjű hosszabbító rúdhoz, menetes rögzítő furattal

A festőhengerek külön szerezhetők be.

Méret (mm)	Súly /db	Rend. szám KEN-533	Ár Ft/db
300 (12")	455g	-4650K	2930



Kalickás festőhenger tartó

Kalickás festőhenger tartó üreges fa nyéllel, kúpos illesztéssel hosszabbító rúdhoz. Kalicka átmérője: 44 mm.

KENNEDY festőhengerekhez.

A festőhengerek külön szerezhetők be.

Méret (mm)	Súly /db	Rend. szám KEN-533	Ár Ft/db
230 (9")	400g	-4400K	2200



Kalickás festőhenger tartó

Egyoldalas szár és fröccsöntött fekete műanyag nyél függesztő furattal. Festőhengerek külön rendelhetők.

Kalicka átmérő: 38 mm.
SENATOR festőhengerekhez.

Méret (mm)	Súly /db	Rend. szám SEN-533	Ár Ft/db
180 (7")	170g	-4250K	800
230 (9")	190g	-4400K	1010

KÉZISZERSZÁMOK

SENATOR
QUALITY TOOLING

Festő készlet

3
DARABOS

3 darabos

Kalickás festőhenger tartó + közepes szálu festőhenger + műanyag festéklehúzó tálca. Alkalmas beltéri használatra, sima felületeken.

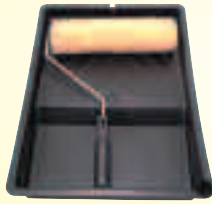

Darab /készlet	Súly /készlet	Rend. szám SEN-533	Ár Ft/készlet
3	548g	-4500K	1750

Festőkészlet

8
DARABOS

A készlet tartalma: Standard festőkészlet: kalickás festőhenger tartó, közepes szálu festőhenger, műanyag festéklehúzó tálca. Festőkészlet emulziós és fényes festékekhez: mini festőhenger + tartalék henger, 50 mm-es ecset, festéklehúzó tálca és 3.70x2.80 m-es polietilén takarófolia.



Darab /készlet	Súly /készlet	Rend. szám SEN-533	Ár Ft/készlet
8	750g	-3100K	2820

5 darabos festőpárna készlet

5
DARABOS

Az 5 darabos készlet tartalma: nagy festőpárna (200 x 70 mm), közepes festőpárna (140 x 70 mm), ablakeret festőpárna (65 x 40 mm), festőpárna nyél, festéklehúzó tálca (300 x 205 mm).



Megnevezés	Rend. szám SEN-533	Ár Ft/db
5 darabos készlet	-4750K	1750
200 mm-es festőpárna	-4700K	870

KENNEDY
QUALITY INDUSTRIAL TOOLING

Mini henger készlet

Fogantyúval és tálcával kerül leszállításra. Tartalmaz egy 100mm-es (4") nagy sűrűségű habanyagból készült hengert fényezéshez, és egy 100mm-es (4") kötött bélést az emulziós festék használatára.

ÚJ
4
DARABOS



Darab-szám	Rend. szám KEN-533	Ár Ft/készlet
4	-4140K	710

Festőhenger tálca padlófestéshez

380mm (15")

Nagyméretű festőtálca padlófestéshez. Lefolyóval a túlfolyó festék elvezetéséhez.

Méretek:
(Szélesség) 15" x
(Hosszúság) 17".

ÚJ



Szélesség (mm)	Rend. szám KEN-533	Ár Ft/db
380 (15")	-1760K	1740

Festőhenger készlet padlófestéshez

300mm (12")

Padlófestő hengert tartalmazó 4 darabos készlet, amely tartalmazza a festőhengert, a hengertartót, meghosszabbító rudat és a festőtálcát.

4
DARABOS

ÚJ



Szélesség (mm)	Rend. szám KEN-533	Ár Ft/db
300 (12")	-1740K	4890

Mini festőhenger készlet

100mm (4")

Emulziós festékekhez.



Méret (mm)	Rend. szám KEN-533	Ár Ft/db
100 (4")	-4120K	600

Mini festőhenger készlet

100mm (4") - Fénylő festékekhez.



Méret (mm)	Rend. szám KEN-533	Ár Ft/db
100 (4")	-4130K	600

Mini festék-lehúzó tálca

Mini festőhengerekhez.



Méret (mm)	Rend. szám KEN-533	Ár Ft/db
Mini	-4100K	270

15 l-es műanyag festővödör

Fekete műanyag festővödör fém füllel és peremmel a festőhenger rögzítéséhez.



Méret	Súly /db	Rend. szám KEN-533	Ár Ft/db
15ltr	825g	-1700K	2530

Festéklehúzó tálcák

A tálca merev festéklehúzó részre eltávolítja a felesleges festéket a hengerről (megakadályozva a csöpögést) és egyenletesen bevonja a hengert.

Méretek:
400 x 290 x 60 mm.

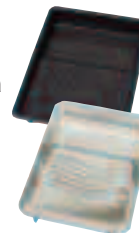

Típus	Szél. (mm)	Súly /db	Rend. szám KEN-533	Ár Ft/db
Fém	230 (9")	570g	-4450K	2930
Műanyag	230 (9")	290g	-4460K	1010
Fém	300 (12")	290g	-4670K	3810

SENATOR
QUALITY TOOLING

Festéklehúzó tálca

180mm (7") festéklehúzó tálca

Egyenletesen bevonja a festőhengert, eltávolítja a fölösleges festéket - megakadályozva a csöpögést - mely a tálca mélyebb részében gyűlik össze.



Méret (mm)	Súly /db	Rend. szám SEN-533	Ár Ft/db
180 (7")	165g	-4280K	450

Mini festőhenger tartószár

100mm (4")

Egyoldalas tartószár fröccsöntött műanyag nyéllal. Használható az összes 100 mm-es festőhengerrel.

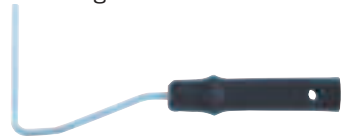

Méret (mm)	Rend. szám KEN-533	Ár Ft/db
100 (4")	-4060K	240

Hosszúszárú radiátorfestő tartószár/henger

Radiátorfestő tartószár fröccsöntött műanyag nyéllal és 4" (100mm) közepes szálhosszúságú hengerrel. Emulziós festékekhez.



Megnevezés	Rend. szám KEN-533	Ár Ft/db
Radiátorfestő henger tartószárral	-4070K	480

Mini festőhengerek

100 mm-es (4") közepes szálu festőhengerek emulziós és fénylő festékekhez. Kis területek, vagy nehezen hozzáférhető helyek festéséhez.

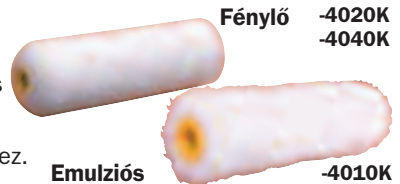

Festék típus	Rend. szám KEN-533	Ár Ft/db
Emulziós	-4010K	550
Fénylő	-4020K	550
Festőhenger 1 db		
Emulziós	-4030K	1590
Fénylő	-4040K	2190
Festőhenger 10 db-os csomagban		

KENNEDY
QUALITY INDUSTRIAL TOOLING

Festővödörök

Mínőségi polipropilénből készült festővödörök, bármilyen típusú festékhez. Tartós műanyag tárolóedények sokféle alkalmazásra, festékek, hígítók, ragasztók stb. tárolására, keverésére. Kúpos kivitele révén egymásba tolva tárolható. A vödörök fedele külön rendelhető. Műanyag nyéllel (kivéve*).



Kapacitás (liter)	Felső átmérő x alsó átm. x magas.	Rend. szám KEN-533	Ár Ft/db
300ml*	89 x 66	-1540K	280
500ml*	100 x 720	-1545K	360
1ltr	140 x 102	-1550K	410
2.5ltr	198 x 134	-1560K	570
5ltr	235 x 205	-1564K	820
10ltr	282 x 229	-1568K	1240
300ml	Lid Only	-1570K	110
500ml	Lid Only	-1571K	180
1ltr	Lid Only	-1573K	180
2.5ltr	Lid Only	-1575K	350
5ltr	Lid Only	-1577K	420
10ltr	Lid Only	-1579K	720

KENNEDY
PROFESSIONAL

Festővödörök fém füllel

Műanyag festővödörök acéldrót füllel. 'V' csőr a csepegésmentes áttöltéshez.



Kapacitás	Rend. szám KEN-533	Ár Ft/db
1ltr	-1520K	450
2.5ltr	-1530K	630

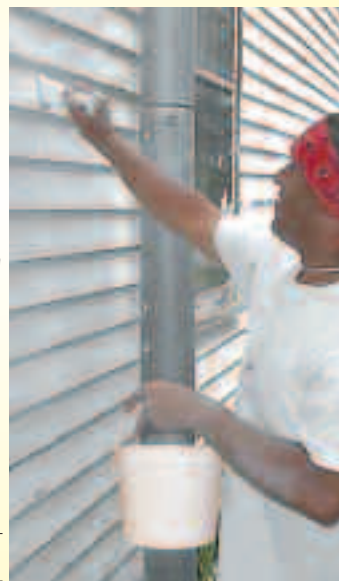

KÉZISZERSZÁMOK

KENNEDY
QUALITY INDUSTRIAL TOOLING

Ragasztóecsetek

Könnyen tisztítható szintetikus sörté. Gyantakötéssel rögzítve nikkelezett fémlemez szorítópánttal és műanyag nyéllel, tapétaragasztó könnyű felhordásához.

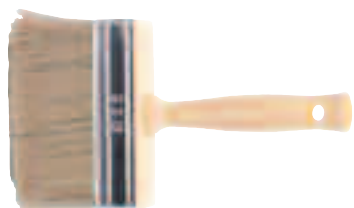

Széles. (mm)	Rend. szám KEN-533	Ár Ft/db
120 (4¾")	-1500K	1440

Kennedy Porolókefék

Fekete tiszta sörték vagy puha kókuszszörfék. Fa nyél. Általános poroláshoz és tisztításhoz. Méret: 100mm (4").



Típus	Súly /db	Rend. szám KEN-533	Ár Ft/db
Kókusz	115g	-6824K	2030
Tiszta	105g	-6844K	2030

Műanyag vödör

Strapabíró, kemény műanyag vödör horganyzott acél fogantyúval és forgó műanyag markolattal. Széles kiöntőcsőr és lekerekített, megerősített perem. 14 literes (3 gallon) űrtartalom. Könnyen tisztítható, sima belső és külső felület.



Kapacitás	Rend. szám KEN-907	Ár Ft/db
3 gallon (14ltr)	-8030K	910

SENATOR
QUALITY TOOLING

Takarófolia - Pamut takarószövet

A szívós pamutszövet festésnél kiváló védelmet biztosít szőnyegeknek, bútornak.
Mérete (L x W): 6ft x 3ft.

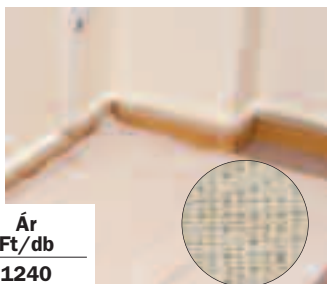

Méret Hossz x Szélesség	Rend. szám SEN-533	Ár Ft/db
6ft x 53ft	-7010K	1240

Polietilén takarófolia

Egyszer használatos, eldobható polietilén takarófolia.
Mérete: 3.6 x 2.75m



Leírás	Rend. szám SEN-533	Ár Ft/db
Polietilén takarófolia	-7040K	860

KENNEDY
QUALITY INDUSTRIAL TOOLING

Pamut takarószövet

A szívós pamutszövet festésnél kiváló védelmet biztosít szőnyegeknek, padlóknak, bútornak.

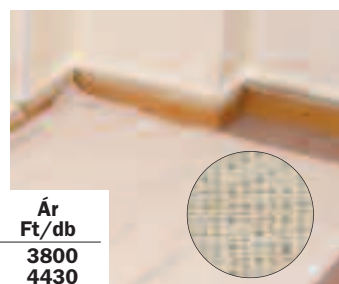

Típus	Méret H x Sz	Rend. szám KEN-533	Ár Ft/db
Ált. célra	12ft x 9ft	-7000K	3800
Lépcsők tak.	3ft x 24ft	-7100K	4430

Takarófolia tekercs - Polietén

Egyszer használatos, eldobható polietilén takarófolia-tekercs, lépcsőfeljáróhoz. Vékony polietilénből készült tekercs.

Mérete: 2m x 50m.



Méret	Rend. szám KEN-533	Ár Ft/db
2m x 50m	-7060K	2530

KENNEDY
QUALITY INDUSTRIAL TOOLING

**Üveg és
csempevágó**

Cink ötvözet nyél keményfém vágókerékkel.



Teljes hossz	Súly /db	Rend. szám	Ár Ft/db
130mm	45g	KEN-533	870
		-1980K	

SENATOR
QUALITY TOOLING

Habarcskaparó

Tartós, megeresztett acél penge. Gyorsan és könnyen fellazítja és eltávolítja a vakolatot javításnál vagy felújításnál.



Súly /db	Rend. szám	Ár Ft/db
50g	SEN-533	720
	-2090K	

Csempevágó fogó

Keményfém vágókerék. Az önbeálló felső pofa tiszta törési éleket eredményez. Használható kerámia csempékhez vagy üveghez.

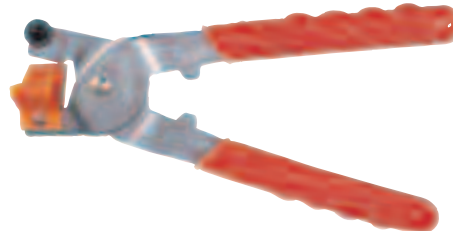

Kapacitás (mm)	Súly /db	Rend. szám	Ár Ft/db
16 (5/8")	250g	SEN-533	2910
Tartalék vágókerék	5g	-2070K	630
		-2170K	

SENATOR
QUALITY TOOLING

Csempevágók

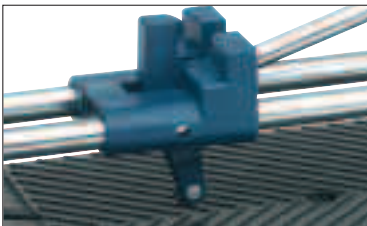

Gyors csempetörő



Kalibrált mérőskála

Törőtalpas csempevágó 2 acél vezetőrúddal. A csempe végigkarolását követően az erős csempetörő a vonal mentén eltöri a csempét

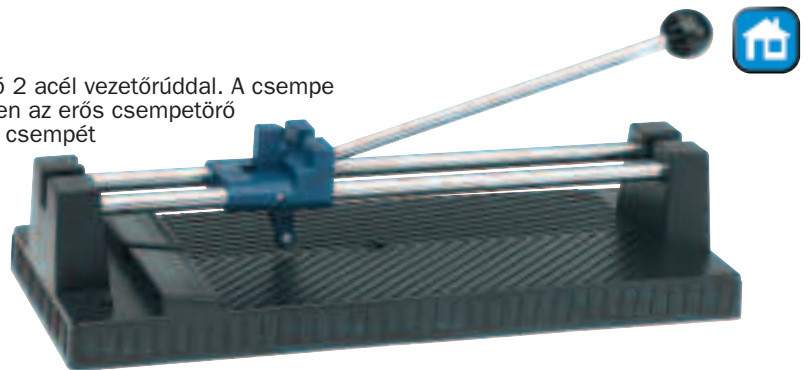

- A csempe karcolása egy lépésben, minimális erőfeszítéssel történik.
- Ergonómikus műanyag fogantyú és fém vezetőrúd.
- Nagy szilárdságú műanyag talp rovátkolt felülettel.

Kapacitás (mm)	Súly /db	Rend. szám	Ár Ft/db
260 (10")	1.20kg	SEN-533	7320
Tartalék vágókerék		-2060K	720
		-2150K	

Hat kerekes üveg és csempevágó

Hat kerekes vágófej keményfém vágókerékkel.



Teljes hossz	Súly /db	Rend. szám	Ár Ft/db
135mm	40g	KEN-533	1890
		-1990K	

Habarcs és ragasztó elsimító

Műanyag simítószerszám. A fogazott él csempe/ járólapragasztó egyenletes elterítésére szolgál. A flexibilis éllel a fölösleges habarcs távolítható el.



Teljes hossz	Súly /db	Rend. szám	Ár Ft/db
180mm	43g	KEN-533	910
		-1960L	

Csempevágó fogó

Szabálytalan formák kivágására használható csempék és járólapok lerakásánál. Süllyesztékben kovácsolt acél nyél és keményfém vágóélek. Vágható méret max. 6 mm (1/4").

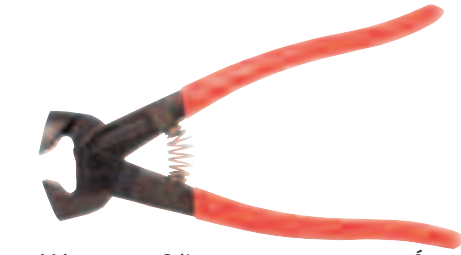

Méret (mm)	Súly /db	Rend. szám	Ár Ft/db
200 (8")	345g	KEN-558	4790
		-8260K	

Csempevágó/karoló

Tömör műanyag nyél kétélű keményfém vágóhegygel.



Teljes hossz	Súly /db	Rend. szám	Ár Ft/db
100mm	40g	KEN-533	570
		-2050K	

Fugakeresztek csempéhez

Csomagolási egység: 250 db.

Szélesség	Súly /db	Rend. szám	Árk Ft/csom
2mm	55g	KEN-533	570
		-1940K	

Kontúrkövető sablon

Profilok gyors kihúzását teszi lehetővé.



Teljes hossz (mm)	Súly /db	Rend. szám	Ár Ft/db
128 (5")	270g	KEN-533	3160
255 (10")	500g	-1950K	5960

Jumbo szivacs

Méret: 20 x 10 x 7cm sárga Jumbo szivacs.



Méret	Rend.szám	Ár Ft/db
20 x 10 x 7cm	KEN-907	450
	-4150K	

KENNEDY Ipari ollók
QUALITY INDUSTRIAL TOOLING

Oldalt hajlított olló
Rozsdamentes acélpengék, nagyméretű, kényelmes fogású markolat. Szélező vágásra.



Hossz (mm)	Súly /db	Rend. szám KEN-533	Ár Ft/db
180 (7")	190g	-2070K	2980
205 (8")	190g	-2080K	3390
230 (9")	280g	-2090K	4120
255 (10")	440g	-2100K	5050
305 (12")	720g	-2120K	5560

Tapétavágó olló
Rozsdamentes acélpengék, tökéletes vágás.

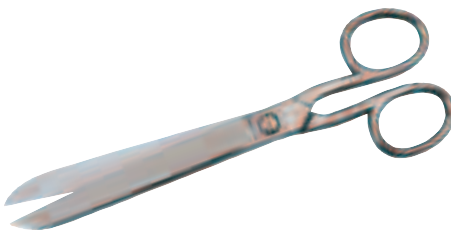

Hossz (mm)	Súly /db	Rend. szám KEN-533	Ár Ft/db
255 (10")	270g	-2200K	3800

Speciális célú ollók

Műanyag nyelű szabóolló
Az aszimmetrikus nyél kialakítás megkönnyíti a szövet egyenes vonalú vágásának követését. Az egyenes és íves penge alkalmas mind hosszú egyenes vágásokra, mind varrások precíz felfejtésére.



Hossz (mm)	Súly /db	Rend. szám KEN-533	Ár Ft/db
215 (8½")	140g	-3380K	2530
240 (9½")	160g	-3390K	3160

Cérnavágó olló

Műanyag vágására, könnyű, egyszerű, gazdaságos használat, a stabilitás érdekében ujjtartóval. A rozsdamentes acélból készült élek cserélhetőek (Kennedy 533-375 élekkel). Műanyag szálak, huzalok, húrok, szjak, stb. vágására.



Hossz (mm)	Rend. szám KEN-533	Ár Ft/db
125 (5")	-3750K	800

Olló keskeny profilokhoz, fogantyúval, 2 anyagból

Kényelmes fogantyú 2 anyagból. Kifinomult ollók részletes és komplikált munkákhoz.



Hossz mm	Rend. szám KEN-533	Ár Ft/db
140 (5½")	-3920K	190
165 (6½")	-3930K	290

Oldalirányban hajlított olló, kétkomponensű fogantyúval

A műanyag fogantyú aszimmetrikus dizájnya, az edzett és alapozott acélból készült élek biztosítják az olló kényelmes használatát akár a munkafelület fölött, a vászonanyag egyenes vonalban történő vágása esetén. Az egyenes és görbe élek megfelelőek hosszú vágások és a varratok precíziós vágása esetén is. Rozsdamentes acélból készült élezett élek.



Hossz mm	Rend. szám KEN-533	Ár Ft/db
240 (9 ½")	-3780K	2420

Hajlított olló, kétkomponensű fogantyúval

A műanyag fogantyú aszimmetrikus dizájnya, az edzett és alapozott acélból készült élek biztosítják az olló kényelmes használatát akár a munkafelület fölött, a vászonanyag egyenes vonalban történő vágása esetén. Az egyenes és görbe élek megfelelőek hosszú vágások és a varratok precíziós vágása esetén is. Rozsdamentes acélból készült élezett élek.



Hossz mm	Rend. szám KEN-533	Ár Ft/db
190 (7½")	-3940K	500
215 (8½")	-3950K	710
245 (9¾")	-3960K	910

Olló készlet, kétkomponensű fogantyú

5 terméket tartalmazó készlet:
Slimline ollók: 140mm és 165mm.
Offset ollók: 190mm, 215mm és 245mm.



Darab-/készlet	Rend. szám KEN-533	Ár Ft/készlet
5	-3900K	2570

Száloptikai nyíróolló

FOC145
Speciálisan Kevlar anyagok vágására kifejlesztett nyíróolló, de más anyagok széles skálájának vágására is alkalmas. Nagy karbon tartalmú ötvözet, edzett pengék és precíziósan köszörült, tartós vágóélek. Mind jobb- mind balkezes vágásra alkalmas, a kéz kifáradását rugó rásegítés csökkenti. Fűrészfogú vágóél a megcsúszás csökkentése érdekében.

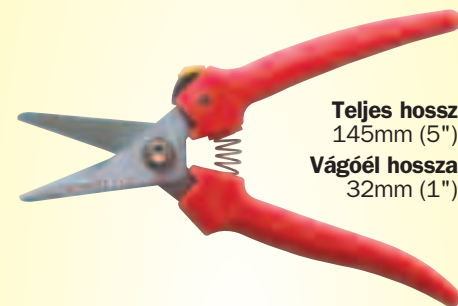

Teljes hossz: 145mm (5").
Vágóél hossza: 32mm (1").

Teljes hossz	Súly /db	Rend. szám KEN-533	Ár Ft/db
145mm	82g	-3570K	4310

Optikai kábel vágóolló - recézett éllel

FOC160
Alkalmas optikai kábelek, KEVLAR anyagok, műanyag vasznak, kárpitok, ruhaanyagok és sokféle más anyag vágására. Könnyű, jobb és balkezesek is használhatják. Síkköszörült, edzett, molibdénnel és vanádiummal ötvözött acél vágóélek. Az egyik él recézett az elcsúszás magakadályozása végett. Allítható élek közötti feszesség. Meghosszabbított nyél.



Teljes hossz: 160.
Vágási hossz: 42mm.

Teljes hossz	Súly /db	Rend. szám KEN-533	Ár Ft/db
160mm	82g	-3580K	4570

KÉZISZERSZÁMOK

SENATOR **Papírvágó ollók**
QUALITY TOOLING

A legfinomabb, minőségi rozsdamentes acélból készült vágóélek, műanyag nyéllel.

ÚJ

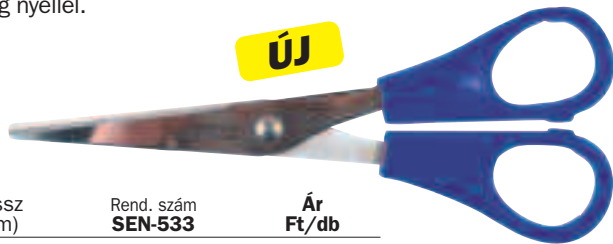

Hossz (mm)	Rend. szám SEN-533	Ár Ft/db
140 (5½")	-0400K	200

Háztartási ollók, különféle célokra

Általános, háztartási vágásokhoz. Edzett és alapozott acélból készült élek, aszimmetrikus műanyag nyéllel.



ÚJ

Hossz (mm)	Rend. szám SEN-533	Ár Ft/db
180 (7")	-0410K	280
215 (8½")	-0420K	450
255 (10")	-0430K	460

Konyhai ollók - hajlított fogantyú

A műanyag fogantyú aszimmetrikus dizájnya, az edzett és alapozott acélból készült élek biztosítják az olló kényelmes használatát akár a munkafelület fölött, a vászonanyag egyenes vonalban történő vágása esetén. Az egyenes és görbe élek megfelelőek hosszú vágások és a varratok precíziós vágása esetén is. Edzett és alapozott acélból készült élek.



ÚJ

Hossz (mm)	Rend. szám SEN-533	Ár Ft/db
115 (4½")	-0480K	160
180 (7")	-0490K	400
210 (8¼")	-0500K	500

KENNEDY **Általános célú ollókészlet**
QUALITY INDUSTRIAL TOOLING

3 darabos - 190 mm-es konyhai olló, 205 mm-es olló nagy igénybevételre, 215 mm-es háztartási olló.



Darab /készlet	Rend. szám KEN-533	Ár Ft/készlet
3	-3700K	4680

4 darabos készlet

215 mm-es szabóolló, 215 mm-es konyhai olló, 170 mm-es papírvágó olló, 125 mm-es cénavágó olló.



Darab /készlet	Rend. szám KEN-533	Ár Ft/készlet
4	-3720K	6160

KENNEDY **Papírvágó ollók**
QUALITY INDUSTRIAL TOOLING

A legjobb minőségű rozsdamentes acélból készült nem sodort élek, műanyag fogók.

Tartalmazó készlet: 160mm és 180mm

ÚJ



Hossz (mm)	Rend. szám KEN-533	Ár Ft/db
160 (6¼")	-3800K	1530
180 (7")	-3810K	1840

Általános célú ollók

Hagyományos kialakítású rozsdamentes acéllollók tükörpolírozott kivitelben. Aszimmetrikus, kényelmes fogású nyél.

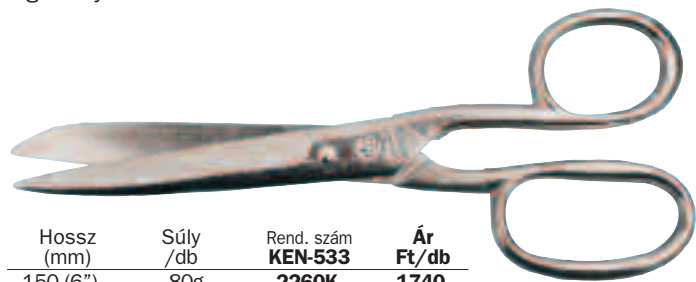

Hossz (mm)	Súly /db	Rend. szám KEN-533	Ár Ft/db
150 (6")	80g	-2260K	1740
180 (7")	130g	-2270K	1950

Többcélú olló

Nagy szilárdságú megerősített eltolt acél pengék rovátkolt vágóélel. Alkalmos mérsékelt/nagy igénybevételt jelentő vágási alkalmazásokra.

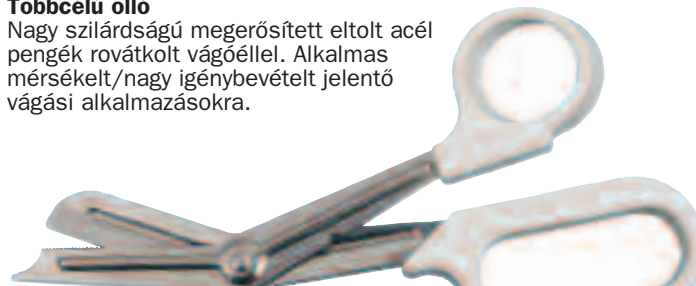

Hossz (mm)	Súly /db	Rend. szám KEN-533	Ár Ft/db
180 (7")	60g	-2370K	2010

Nagy kapacitású, különböző rendeltetésű ollók

Nehéz Kennedy ollók, általános használatra, nagy, piros hurkos fogókkal.

ÚJ



Hossz (mm)	Rend. szám KEN-533	Ár Ft/db
205 (8")	-3880K	1530

2 darabos papírvágó olló készlet

160mm-es és 180mm-es papírvágó olló.

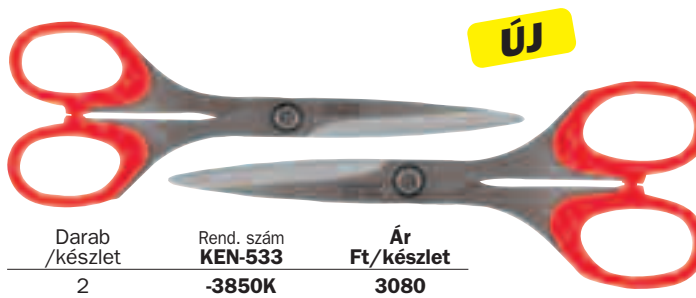

Darab /készlet	Rend. szám KEN-533	Ár Ft/készlet
2	-3850K	3080

KÉZISZERSZÁMOK



Króm-vanádium acélból gyártva, edzett, párhuzamos nyitású, köszörült és polírozott szorítópofákkal, lézergravírozott metrikus skálabeosztással. A nyitó mechanizmus széles hornyolása és a durván recézett állítócsavar egyenletes állítást biztosít. Teljesen szigetelt a **VDE 0680/201**, **IEC 900** és **BS EN 60900** szabványok előírásai szerint, biztonságosan használható villamos alkalmazásoknál 1000 V-ig.



Teljes hossz	Kapacitás	Súly /db	Rend. szám KEN-534	Ár Ft/db
200mm	24mm	336g	-6080K	17680
250mm	30mm	551g	-6100K	20220
300mm	34mm	870g	-6120K	25310

Szigetelt szorítókulcsok

Szigetelt egyvégű villás- és csillagkulcsok, méretezésük megfelel a **DIN 7446** szabvány előírásainak. Teljesen szigeteltek a **VDE 0680/201**, **IEC 900** és **BS EN 60900** szabványok előírásai szerint, biztonságosan használhatók villamos alkalmazásoknál 1000 V-ig.

Szigetelt egyoldalas villáskulcsok



Méret	Súly /db	Rend. szám KEN-534	Ár Ft/db
10mm	30g	-8800K	3860
11mm	45g	-8810K	3860
12mm	60g	-8820K	4060
13mm	60g	-8830K	4300
14mm	70g	-8840K	4730
15mm	85g	-8850K	4820
16mm	115g	-8860K	5100
17mm	110g	-8870K	5100
18mm	135g	-8880K	5350
19mm	150g	-8890K	5350
21mm	205g	-8910K	6250
24mm	250g	-8940K	6860

Szigetelt egyoldalas csillagkulcsok



Méret	Súly /db	Rend. szám KEN-534	Ár Ft/db
10mm	85g	-9200K	4760
11mm	110g	-9210K	4760
12mm	120g	-9220K	4970
13mm	125g	-9230K	5500
14mm	175g	-9240K	5720
15mm	135g	-9250K	6260
16mm	175g	-9260K	6770
17mm	190g	-9270K	6770
18mm	220g	-9280K	7280
19mm	250g	-9290K	7280
21mm	310g	-9310K	8230
22mm	325g	-9320K	8230
24mm	340g	-9340K	9370

Szigetelt fémfűrész

Fröccsöntött keret 'D' stílusú, kényelmes fogású markolattal. Szárnyas anyával állítható lapfeszítés, 300 mm-es 24 fog/col fűrészlap. Teljesen szigetelt a **VDE 0680/201**, **IEC 900** és **BS EN 60900** szabványok előírásai szerint, biztonságosan használható villamos alkalmazásoknál 1000 V-ig.

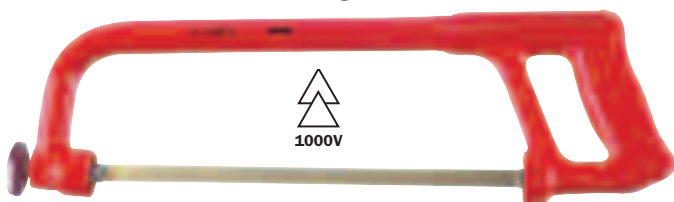

Teljes hossz	Súly /db	Rend. szám KEN-534	Ár Ft/db
400mm	619g	-0800K	25310

Szigetelt vízpumpafogó

Edzett krómacél szorítópofák. A csúszócsapos kötés lehetővé teszi a pofák lehető legnagyobb mértékű nyitását. A szárok zárt állapotban sem érnek össze, megakadályozva a becsípődést.



Teljesen szigetelt a **VDE 0680/201**, **IEC 900** és **BS EN 60900** szabványok előírásai szerint, biztonságosan használható villamos alkalmazásoknál 1000 V-ig.



Teljes hossz	Súly /db	Rend. szám KEN-534	Ár Ft/db
240mm	55g	-4860K	16410

Szigetelt csipeszek

Csipeszek egyenes és hajlított csőrrel, rovátkolt szorítófelülettel, 1000 V-ig bevizsgálva és szigetelve. Megfelel az **EN 60900** szabvány előírásainak. Teljes hossz: 145 mm. Szigeteletlen csőr hossza: 15 mm.



Egyenes csőrrel



Hajlított csőrrel



Teljes hossz	Súly /db	Rend. szám KEN-534	Ár Ft/db
145mm - Egyenes	40g	-1120K	6180
145mm - Hajlított	40g	-1140K	7530

Szigetelt Junior fémfűrész

Bevizsgálva és szigetelve **1000 V AC** és **1500 V DC** feszültség alatti alkalmazásokhoz. A szigetelés egy darabban készül, elkerülve a légrések vagy más lehetséges veszélyforrások lehetőségét. Normál Junior fűrészlapokkal használható. **IEC: 60900:2004.**



Teljes hossz	Súly /db	Rend. szám KEN-534	Ár Ft/db
150mm (6")	264g	-0600K	15520

SZIGETELT KARBANTARTÓ SZERSZÁMOK

**KENNEDY
PROFESSIONAL**

Szigetelt kábelkés

Teljesen szigetelt a VDE

0680/201, IEC 900 és BS EN 60900 szabványok előírásai szerint, biztonságosan használható villamos alkalmazásoknál 1000 V-ig.

Horgas pengével

Horgas acél penge lapos- és szalagkábelek hosszirányú hasításához.



Egyenes pengével

Fix egyenes penge védősapkával. Pengehossz: 45 mm.



Teljes hossz	Súly /db	Rend. szám KEN-534	Ár Ft/db
180mm - Horgas pengével	65g	-3480K	4570
180mm - Egyenes pengével	65g	-3500K	4950

Szigetelt kábelcsupaszító kés

Szigetelt kábelcsupaszító kés védősapkával. 1000 V-ig tesztelve. Kényelmes fogású nyél, fix sarló alakú penge összetett kábelek vágásához. Megfelel a VDE 0680/201 és IEC 900 szabványok előírásainak. Pengehossz: 45 mm.

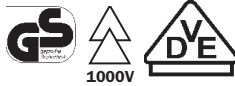

Teljes hossz	Súly /db	Rend. szám KEN-534	Ár Ft/db
180mm	70g	-3540K	14300

Szigetelt dugókulcsok és kiegészítők

Az összes termék bevizsgálva és teljesen szigetelve 1000 V-ig. Megfelel a VDE 0680/201 és IEC 900 szabványok előírásainak. 1/2" négyzög meghajtóval.

Szigetelt irányváltós racsnis hajtószár

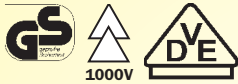

Leírás	Súly /db	Rend. szám KEN-534	Ár Ft/db
Irányváltós racsnis hajtószár	660g	-7400K	34230

200mm Szigetelt T-hajtószár



Leírás	Súly /db	Rend. szám KEN-534	Ár Ft/db
200mm T-hajtószár	450g	-7420K	16280

Szigetelt racsnis kábelvágó

Réz és alumínium kábelekhez 32 mm átmérőig. Könnyű acélnyél szigetelt vinil markolattal. A fix és mozgó él minőségi ötvözött acélból készült. Köríves vágó mozgásával egyesíti a könnyű súly és a racsnis mechanika előnyeit. Bevizsgálva a BS EN 60900 szabvány előírásai szerint és 1000 V-ig szigetelve.

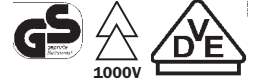

Teljes hossz	Súly /db	Rend. szám KEN-534	Ár Ft/db
250mm (10")	678g	-5000K	73420

Szigetelt kábelvágó

Süllyesztékben kovácsolt karbonacélból gyártva indukciósan edzett vágóélel. Teljesen szigetelt a VDE 0680/201, IEC 900 és BS EN 60900 szabványok előírásai szerint, biztonságosan használható villamos alkalmazásoknál 1000 V-ig.



Teljes hossz	Kapacitás	Súly /db	Rend. szám KEN-534	Ár Ft/db
240mm	22mm	398g	-4960K	18830

125 & 250mm Szigetelt hosszabbító



Leírás	Súly /db	Rend. szám KEN-534	Ár Ft/db
125mm hosszabbító	200g	-7440K	10650
250mm hosszabbító	270g	-7460K	10650

Szigetelt egyetlen hatszögű dugókulcs

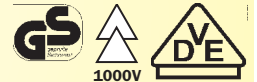

Típus	Méret	Teljes hossz	Súly /db	Rend. szám KEN-534	Ár Ft/db
Metrikus	10mm	37	60g	-7500K	3450
	11mm	37	60g	-7510K	3450
	12mm	37	60g	-7520K	3660
	13mm	37	70g	-7530K	3660
	14mm	37	60g	-7540K	3660
	15mm	37	60g	-7550K	3880
	16mm	37	70g	-7560K	3880
	17mm	37	80g	-7570K	3880
	18mm	37	90g	-7580K	3880
	19mm	37	90g	-7590K	3880
	20mm	37	100g	-7600K	4320
	21mm	37	95g	-7610K	4320
22mm	37	105g	-7620K	4320	
24mm	37	135g	-7640K	4320	



Ergonomikus, teljes markolatú szigetelt nyéllel, forgófejes nyéllel és nyolc cserélhető behajtófejjel, kompakt kivitelű, tartófülekkel ellátott védőtokban. 2 az 1-ben megoldás: a levehető forgófejes nyél gyors (kis erőt igénylő) csavarhajtásra, a teljes markolatú nyél nagyobb erőt igénylő csavarhajtásra alkalmas. Biztonságos 1000V AC/1500V DC feszültségig.

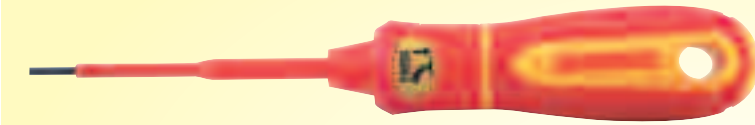

**10
DARABOS**

A 10 darabos készlet tartalma (mm):

- 0.4 x 2.5 x 100mm,
- 0.5 x 3.0 x 100mm,
- 0.8 x 4.0 x 100mm,
- 1.0 x 5.5 x 100mm és
- 1.2 x 6.5 x 100mm.

- No.0 x 100mm,
- No.1 x 100mm és
- No.2 x 100mm.

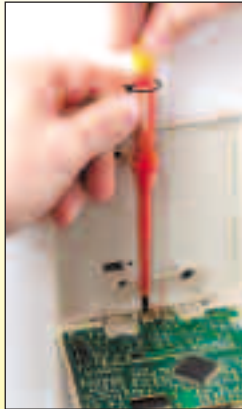

Darab/ készlet	Súly/ készlet	Rend. szám KEN-572	Ár Ft/készlet
10	365g	-5870K	10920

1000 V szigetelt csavarhúzó, kétkomponensű markolat

Teljesen szigetelt csavarhúzó VDE tesztelt 1000 V-ig. Profesionális nagy tapadású markolat, mágneses él, króm-vanádium acélból készült penge.



Kereszthornyos

Megfelelő méret kiválasztása esetén a kereszthornyos csavarok gyakorlatilag kizárják a csavarhúzó elcsúszásának lehetőségét. No.2 jelölésű méret a legáltalánosabban használt.



Él mérete	Penge hossza	Súly/ db	Rend. szám KEN-572	Ár Ft/db
No.0	60mm	20g	-7900K	1480
No.1	80mm	60g	-7910K	1650
No.2	100mm	90g	-7920K	1650

Párhuzamos élű

Az egyenes hornyú csavarok a legszélesebb körben használt rögzítőelemek. A csavarok biztos meghajtásához fontos, hogy a csavarhúzó szélessége megegyezzen a csavarfej szélességével. Így elkerülhető a csavarfejek eltorzítása és a csavarhúzó lecsúszása a fejről.



Él mérete	Penge hossza	Súly/ db	Rend. szám KEN-572	Ár Ft/db
2.5mm	75mm	20g	-7940K	1530
4.0mm	100mm	60g	-7950K	1650
5.5mm	125mm	75g	-7960K	1900
6.5mm	150mm	110g	-7970K	2030

Készlet összetétele:

- 2.5 x 75,
- 4.0 x 100,
- 5.5 x 125,
- 6.5 x 150mm.

- No.0 x 60,
- No.1 x 80,
- No.2 x 100mm.

**7
DARABOS**

Darab/ készlet	Súly/ készlet	Rend. szám KEN-572	Ár Ft/készlet
7	715g	-8000K	11960



Szigetelt csavarhúzó négyzet markolattal

'Volt-tesztelt', hogy tökéletes biztonságot nyújtson elektromos berendezéseknél 1000V-ig váltóáram és 1500V-ig egyenáram esetén. DIN7438 és DIN EN 60900 szerint gyártva.



Kereszthornyos

Megfelelő méret kiválasztása esetén a kereszthornyos csavarok gyakorlatilag kizárják a csavarhúzó elcsúszásának lehetőségét. No.2 jelölésű méret a legáltalánosabban használt.



Él mérete	Penge hossza	Súly/ db	Rend. szám KEN-572	Ár Ft/db
No.0	75mm	27g	-5820K	910
No.1	100mm	50g	-5830K	1020
No.2	100mm	80g	-5840K	1640

Párhuzamos élű

Az egyenes hornyú csavarok a legszélesebb körben használt rögzítőelemek. A csavarok biztos meghajtásához fontos, hogy a csavarhúzó szélessége megegyezzen a csavarfej szélességével. Így elkerülhető a csavarfejek eltorzítása és a csavarhúzó lecsúszása a fejről.



Él mérete	Penge hossza	Súly/ db	Rend. szám KEN-572	Ár Ft/db
2.5mm	85mm	30g	-5760K	1040
4.0mm	100mm	45g	-5780K	1090
5.5mm	125mm	80g	-5790K	1640
6.5mm	150mm	100g	-5800K	1740

Készlet összetétele:
Átlátszó műanyag tasakban.

- 2.5 x 85,
- 4.0 x 100,
- 5.5 x 125,
- 6.5 x 150mm.

- No.0 x 75,
- No.1 x 100,
- No.2 x 100mm.

**7
DARABOS**

Darab/ készlet	Súly/ készlet	Rend. szám KEN-572	Ár Ft/készlet
7	495g	-5900K	10310



KENNEDY PROFESSIONAL Pro-Torq szigetelt fogó

Különösen alkalmas gyártósori használatra, ismétlődő munkafázisok végzésére. Duplán polírozott fej és illeszték. Indukciósan edzett vágóélek.

szigetelt kábelcsupaszító fogó

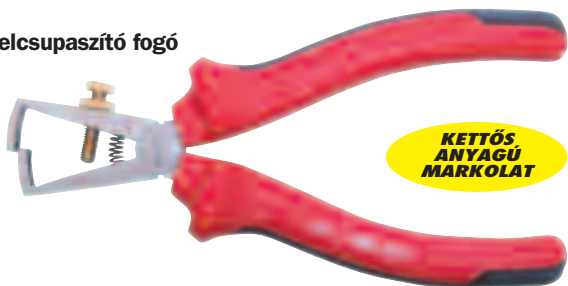

1000V AC
VDC/IEC 900
DIN EN 60900

Teljes hossz	Súly/db	Rend. szám KEN-558	Ár Ft/db
160mm (6 ³ / ₈ "	199g	-5200K	5260

Szigetelt oldalcsípőfogók

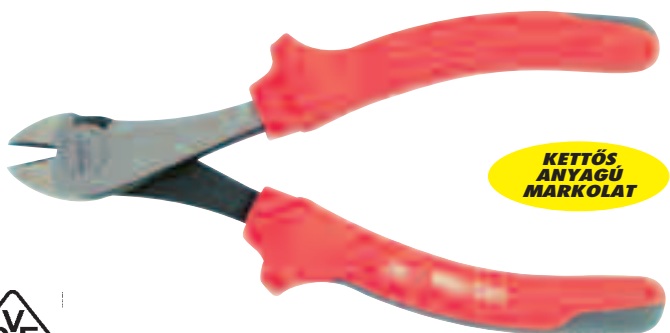

Teljes hossz	Súly/db	Rend. szám KEN-558	Ár Ft/db
145mm (5 ³ / ₄ "	215g	-5080K	5590
160mm (6 ³ / ₈ "	205g	-5100K	6180
205mm (8"	262g	-5120K	6390

Szigetelt félkerekcsőrű fogók

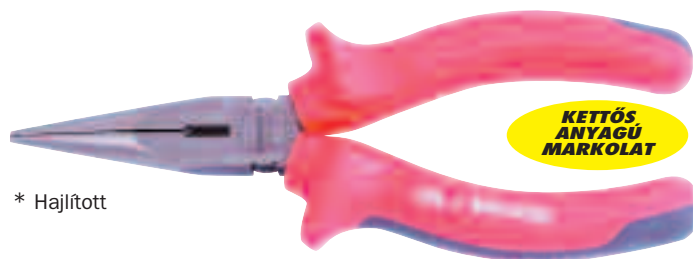

* Hajlított



Teljes hossz	Súly/db	Rend. szám KEN-558	Ár Ft/db
160mm (6 ³ / ₈ "	157g	-5020K	5550
205mm (8"	221g	-5040K	5720
205mm (8")*	212g	-5060K	5840

Szigetelt egytetemes fogók

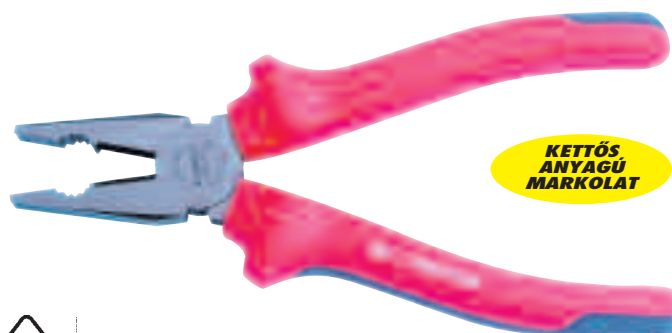

Teljes hossz	Súly/db	Rend. szám KEN-558	Ár Ft/db
160mm (6 ³ / ₈ "	226g	-5140K	5410
180mm (7"	290g	-5160K	5590
205mm (8"	344g	-5180K	6180

Villanszerelő szerszámtáska és készlet - 16 darabos

Jó teherbírású és szakadásálló anyagból készült táska, erősített éllel. Tépőzáras fedőlap, puha kialakítású hordozófüllel és szövet vállpánttal. Két kivethető, hordozható szerszámtartó egységi, gumi rögzítéses tároló rendszerrel. A szerszámok 1000V szigeteltek (VDE).

Tartalom:

- Villanszerelő szerszámtáska (320 x 340 x 125mm). 150mm fázisceruza. Használható 125-250 voltos váltóáramhoz. 3mm éllel, megfelel VDE 0630 Part 4 előírásainak.
- 145mm (5³/₄" Pro-Torq oldalcsípő fogó 1000V szigetelt.
- 160mm (6³/₈" Pro-Torq telefonfogó 1000V szigetelt.
- 165mm (6¹/₂" Pro-Torq egytetemes fogó 1000V szigetelt.
- 170mm (6³/₄" Pro-Torq kábelcsupaszító fogó 1000V szigetelt.
- 7 darabos VDEcsavarhúzó készlet: No.0 x 60, No.1 x 80 és No.2 x 100mm, 2.5 x 75, 4.0 x 100, 5.5 x 125 és 6.5 x 150mm. 180mm (7") szigetelt, kábelcsupaszító kés.
- 2x tárolódoboz apró alkatrészekhez.



16 DARABOS

Széles. (mm)	Mély. (mm)	Magas. (mm)	Súly /készl.	Rend. szám KEN-595	Ár Ft/készl.
320	125	340	3.50kg	-3400K	50510

KENNEDY
PROFESSIONAL

Önzáró
Mérőszalag



A szalag tükörynyomással készül és hosszabb élettartamot biztosító nejlonborítással van ellátva. A kétoldali fokbeosztás rendkívül előnyös mennyezetek, ablaktokok stb. mérésekor. A mérőszalag automatikus zárral van ellátva, amely pozícióban tartja a szalagot használat során, majd a kiengedő gomb lenyomásával felcsévélhető. További előnye a mágneses kihúzókapocs és az övre akasztható fül.

Két
oldalas
szalagok



EEC
CLASS II
ACCURACY

Szalag hossza	Szalag széles.	Rend. szám KEN-536	Ár Ft/db
3m	16mm	-1730K	800
5m	25mm	-1750K	1440
3m/10'	16mm	-1830K	800
5m/16'	25mm	-1850K	1440
8m/26'	25mm	-1880K	2170

YAMOTO Gumírozotti fogású
mérőszalagok



'Dynamic Grip'

Texturált, jó fogású és ütésálló gumírozott ház. A szalag visszafutását zárógugy segíti. Szegecsett fém akasztóhorog. Acél övakasztó és csuklószíj. A kihúzott szalag a reteszgombbal a kívánt helyzetben rögzíthető. Erős, korrózióálló szalag és akasztóhorog ipari használatra. Az önbeálló horog biztosítja a belső és külső mérések pontosságát.

EEC
CLASS II
ACCURACY

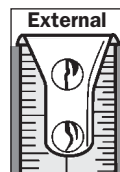

Az 5 mes és annál hosszabb mérőszalagok akasztóhorogait négy szegecs rögzíti (a 3 m/10' mérőszalagét kettő). A metrikus/colos mérőszalagok skála beosztása 1/32", 1/16", illetve mm. A csak metrikus mérőszalagok mm és cm osztásúak.

Szalag hossza	Szalag széles.	Rend. szám YMT-536	Ár Ft/db
3m	16mm	-1440K	710
5m	19mm	-1460K	1020
8m	25mm	-1490K	1330
3m/10'	16mm	-1430K	710
5m/16'	19mm	-1450K	1020
7.5m/25'	25mm	-1480K	1330
10m/33'	25mm	-1500K	2050

KÉZISZERSZÁMOK

SENATOR
QUALITY TOOLING

Mérőszalagok
szalagzárral

Ütésálló műanyag ház csúszo szalagzárral. Zárógugyval segített szalagvisszafutás. Fém akasztóhorog szegecsrögzítéssel. Acél övakasztó és csuklószíj. A szalagzár a kívánt helyzetben rögzíti a szalagot. Erős, korrózióálló szalag és akasztóhorog. Az önbeálló horog biztosítja a belső és külső mérések pontosságát. Az 5 m-es és annál hosszabb mérőszalagok akasztóhorogait négy szegecs rögzíti (a 3 m/10' mérőszalagét kettő).

EEC
CLASS II
ACCURACY



Krómozott házzal

Szalag hossza	Szalag széles.	Súly /db	Rend. szám SEN-536	Ár Ft/db
Csak metrikus				
3m	16mm	130g	-6040K	580
5m	19mm	210g	-6060K	820
Metrikus és colos				
3m/10'	16mm	115g	-6030K	580
5m/16'	19mm	200g	-6050K	820
8m/25'	25mm	365g	-6080K	1490

Műanyag házban.



Szalag hossza	Szalag széles.	Súly /db	Rend. szám SEN-536	Ár Ft/db
7.5m/25'	25mm	195g	-0360K	4370

Jól-láthatóságú
műanyag házzal

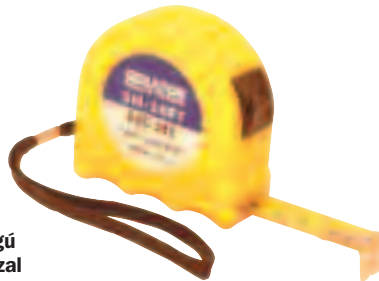

Szalag hossza	Szalag széles.	Súly /db	Rend. szám SEN-536	Ár Ft/db
Csak metrikus				
3m	16mm	125g	-1440K	640
5m	19mm	195g	-1460K	990
Metrikus és colos				
3m/10'	16mm	130g	-1430K	590
5m/16'	19mm	215g	-1450K	830
7.5m/25'	25mm	365g	-1480K	1460
10m/33'	25mm	470g	-1500K	1890

Mérőszalagok

Rugós szalagvisszafutás. Önbeálló akasztóhorog belső és külső mérésekhez. Metrikus és colos leolvasás. ABS ház. Két szegeccsel rögzített akasztóhorog, 1/32", 1/16", illetve mm-es skálaosztás.

EEC
CLASS II
ACCURACY



Szalag hossza	Szalag széles.	Rend. szám SEN-536	Ár Ft/db
2m/6'	13mm	-1130K	350
3m/10'	13mm	-1140K	430

KENNEDY *Acél mérőszalag*
QUALITY INDUSTRIAL TOOLING

Visszatükröződés mentes acélszalag, és nejlonnal fedett lemez, a maximális tartósság érdekében. A szalag egy ütészálló ABS műanyagból készült tokban található, gyorsstekerő fogóval és övcsattal. A könnyű használat érdekében a szalag egy egyszerűen használható műanyag hurokban végződik, amelynek végén egy fémkampó található.

ÚJ



Szalag hossza	Rend. szám	Ár Ft/db
20m/66'	KEN-536	3200
30m/100'	-3720K	3640
	-3740K	3640

SENATOR *Üvegszálás mérőszalag*
QUALITY TOOLING

Nagy ellenállású üvegszálból készült szalag, amely víz- és korrózióálló. Kettős fokbeosztása (metrikus és angolszász) könnyen olvasható, a lemez csúcsa élesített, végén fémfogantyúk találhatóak. A szalag egy ütészálló műanyag ABS tokban található, gyorsstekerő fogóval és övcsattal.

ÚJ



Szalag hossza	Szalag széles.	Rend. szám	Ár Ft/db
10m/33'	9.5mm	-2420K	2100
20m/66'	9.5mm	-2440K	2500
30m/100'	9.5mm	-2460K	3200

MÉRŐSZALAGOK

Üvegszálás mérőszalag felügyelő részére

Nagy húzóellenállással rendelkező üvegszálból készült szalag, amely nem hajlik meg és nem rozsdásodik. Egyik oldala fehér színű, a másik oldala sárga színű, az elcsavarodás megelőzése érdekében, a lemez két rétegű, a metrikus valamint angolszász méréseket is biztosító jelzések védelme érdekében. Nyitott ABS tokban található, a végén horoggal és nagy D típusú fogó műanyag betéttel, a kényelmes fogás érdekében. Ugyanabban 2x gyorsabb feltekerő funkció és jelölő túske.

ÚJ



Szalag hossza	Rend. szám	Ár Ft/db
50m/165'	KEN-536	6080
100m/330'	-3960K	9620
	-3990K	9620

Útmérő kerék

Ideális eszköz nagyobb távolságok mérésére, pl. terület kiszámításához, ha pontosan meg akarjuk tudni egy adott terület lefedéséhez szükséges aszfalt, burkolóanyag, beton stb. mennyiségét. Áttételes hajtású 5 számjegyű számláló, kioldókaros fék, rugós kitámasztó és két nullázó gomb.

Csak metrikus



Az öt számjegyű számláló max. kijelzése 9 999.9 m (10 km).



Hordozótáskában szállítva



Kerék kerülete	Súly /db	Rend. szám	Ár Ft/db
320mm	2.00kg	KEN-536	32450
		-9000K	32450

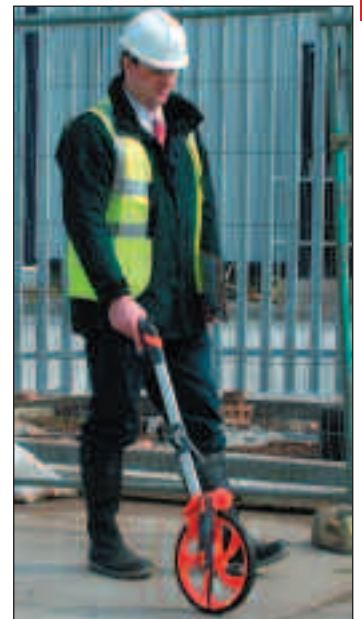

KÉZISZERSZÁMOK

YAMOTO Összezárható zsebkés

Horganyzott, 100 mm hosszú alaptest, hossza kinyitva: 135 mm. A rugós pengeszár automatikusan rögzíti a pengét nyitott, vagy zárt helyzetben.



Teljes hossz	Zárt hossz	Rend. szám	Ár Ft/db
135mm	84g	YMT-537	2050
		-1500K	

Tartalék pengék

5db/csomagolás kiszerelésű pengék a YMT-537-1500K összezárható zsebkéshez (lásd balra).



Csomag. egys.	Súly /csom.	Rend. szám	Ár Ft/csom.
5	22g	YMT-537	600
50	22g		3080
		-1520K	
		-1530K	

KENNEDY Eldobható kés



Fix köszörült acélpenge, csúszásmentes mutató- és hüvelykujjtámasz. Zsebakasztós műanyag védősapkával. Ipari használatra, modellkészítéshez, kézműipari alkalmazásra.



Biztonsági, műanyag kupakkal.



Teljes hossz	Súly /db	Rend. szám	Ár Ft/db
155mm	9g	KEN-537	330
		-0070K	

KÉZISZERSZÁMOK

SENATOR Zsebkés 6 pengével

Hagyományos stílusú ütészálló műanyag nyél acél pengékkel.

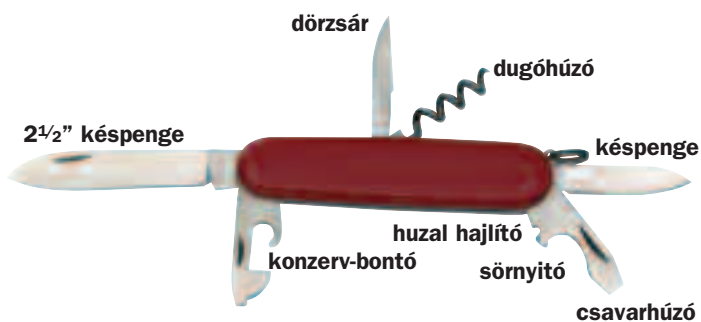

<input checked="" type="checkbox"/>	Késpenge	<input checked="" type="checkbox"/>	2 1/2" Késpenge	<input checked="" type="checkbox"/>	Olló	<input checked="" type="checkbox"/>	Csavarhúzó és sórnyító	<input checked="" type="checkbox"/>	Konzervbontó	<input checked="" type="checkbox"/>	Dugóhúzó	<input checked="" type="checkbox"/>	Huzalhajlító	<input checked="" type="checkbox"/>	Lyukasztó/dörzsár	<input checked="" type="checkbox"/>	Reszelő	<input checked="" type="checkbox"/>	Kulcskarika	<input checked="" type="checkbox"/>	Pengék száma			
																						Rend. szám	Ár Ft/db	
																							-1050K	1550

Zsebkés 11 pengével

Hagyományos stílusú ütészálló műanyag nyél rozsdamentes acél pengékkel.

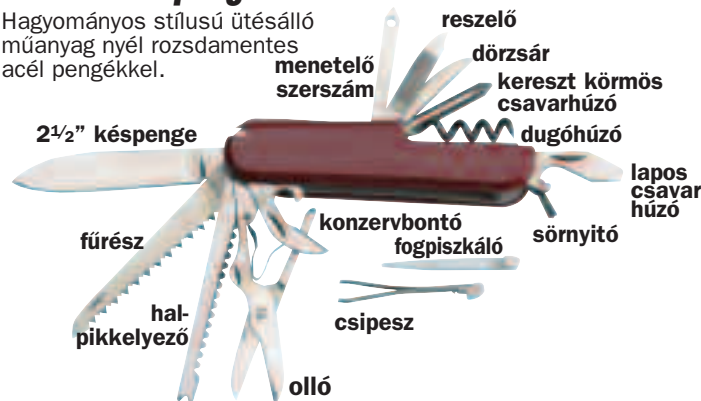

<input checked="" type="checkbox"/>	2 1/2" Késpenge	<input checked="" type="checkbox"/>	Fűrész	<input checked="" type="checkbox"/>	Olló	<input checked="" type="checkbox"/>	Csavarhúzó és sórnyító	<input checked="" type="checkbox"/>	Konzervbontó	<input checked="" type="checkbox"/>	☉ Kereszt. csav.h.	<input checked="" type="checkbox"/>	Halpikkelyező	<input checked="" type="checkbox"/>	Lyukasztó/dörzsár	<input checked="" type="checkbox"/>	Dugóhúzó	<input checked="" type="checkbox"/>	Reszelő	<input checked="" type="checkbox"/>	Menetelő szerszám	<input checked="" type="checkbox"/>	Fogpiszkáló	<input checked="" type="checkbox"/>	Csipesz	<input checked="" type="checkbox"/>	Pengék száma	11			

SENATOR Zsebkés rögzíthető pengével

Rózsafa nyél, rozsdamentes acél penge, sárgaréz szerelvény.



Penge hossz	Súly /db	Rend. szám	Ár Ft/db
3"	160g	SEN-537	2910
4"	170g		3030
		-1200K	
		-1300K	

Zsebkés 2 pengével

Rózsafa nyél, rozsdamentes acél pengék, sárgaréz szerelvény.



Penge hossz	Súly /db	Rend. szám	Ár Ft/db
2"	95g	SEN-537	2980
		-1000K	

SENATOR Univerzális kések
QUALITY TOOLING

Kések kontúros fröccsöntött műanyag házzal és acél pengesínnel mely megakadályozza a penge megcsúszását és a ház elhasadását. Hüvelykujjal működtetett penge reteszelő mechanizmus. Tartalék pengék külön rendelhetők.

Törhető pengés kés

8 szelvény, 18 mm, nagy igénybevételre.



Teljes hossz	Súly /db	Rend. szám	Ár Ft/db
130mm	60g	-0330K	740

Törhető pengés kés

13 szelvény, 9 mm, standard.



Teljes hossz	Súly /db	Rend. szám	Ár Ft/db
130mm	60g	-0430K	490

Törhető pengés kés

8 szelvény, 18 mm, gazdaságos.



Teljes hossz	Súly /db	Rend. szám	Ár Ft/db
130mm	60g	-0410K	610

YAMOTO Törhetőpengés kések

Forgassa el az óramutató járásával ellentétes irányba a zár feloldásához. Folytassa a forgatást a penge eltávolításához, a csere érdekében.



13 szelvény



8 szelvény

Penge tagolása	Rend. szám	Ár Ft/db
13	-4650K	910
8	-4620K	1530

ÚJ**KENNEDY** Törhető késpengék
QUALITY INDUSTRIAL TOOLING

A Kennedy ipari minőségű késpengék erős, edzett élel rendelkeznek a hosszabb élettartam érdekében. Kiváló megoldás, mely megkíméli a rendszeres pengecserétől, letörés után új él áll rendelkezésre.

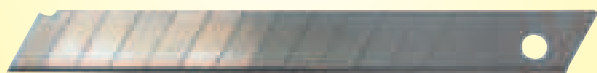
18 x 100mm - 8 szelvény**9 x 55mm - 7 szelvény****9 x 91mm - 13 szelvény**

Teljes hossz	Csomag. mennyiség	Súly /db	Rend. szám	Ár Ft/csom.
18 x 100	10	72g	-2050K	910
	100	73g	-2060K	7010
9 x 55	100	143g	-2020K	2270
9 x 91	10	23g	-2110K	500
	100	108g	-2120K	4250

KENNEDY Univerzális kések törhető pengével
QUALITY INDUSTRIAL TOOLING

ABS műanyag ház gumi bevonattal a jobb fogás érdekében, acél pengesín, mely megakadályozza a penge megcsúszását vagy a ház elhasadását. Törhető késpenge. Egyedi rugóterhelésű automatikus pengecseré.

KEN-537-0720K



KEN-537-0740K



Teljes hossz	Penge tagolása	Súly /10 db	Rend. szám	Ár Ft/db
140mm	13	65g	-0720K	1630
170mm	8	165g	-0740K	2770

Univerzális kések törhető pengével

ABS műanyag ház gumi bevonattal a jobb fogás érdekében, acél pengesín, mely megakadályozza a penge megcsúszását vagy a ház elhasadását. Törhető késpenge. Egyedi rugóterhelésű automatikus pengecseré.

Mini: 140mm teljes hossz, 9x91 mm-es, 13 szelvényű penge



Standard: 160 mm teljes hossz, 18x100 mm-es, 8 szelvényű penge



Teljes hossz	Súly /10 db	Rend. szám	Ár Ft/db
140mm	32g	-0310K	680
160mm	86g	-0350K	1020

Mini: 9x91 mm-es, 13 szelvényű penge



Teljes hossz	Súly /150 db	Rend. szám	Ár Ft/db
130mm	21g	-0290K	330

Standard: 18x100 mm. 8 szelvényű penge.



Teljes hossz	Súly /50 db	Rend. szám	Ár Ft/db
160mm	38g	-0370K	610

Ultravékony

Precíziós kés. Fekete bevonat, 9x91 mm-es, 13 szelvényű penge.



Teljes hossz	Súly /db	Rend. szám	Ár Ft/db
130mm	20g	-0250K	360

Micro

9x55 mm, 8 szelvényű penge, csúszóretesz nélkül.



Teljes hossz	Súly /db	Rend. szám	Ár Ft/db
80mm	70g	-0200K	230

YAMOTO Törhető késpengék**ÚJ**

Hosszantartó használat a késpengék cseréje között, könnyű és biztonságos élezéssel.

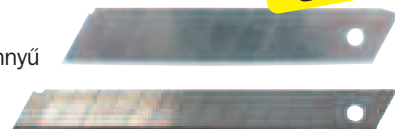

Penge tagolása	Csom. egys.	Rend. szám	Ár Ft/db
	10	-1010K	340
8	100	-1020K	3510
	10	-1080K	330
13	100	-1090K	3300

Auto-visszahúzódó biztonsági és szalagvágóval

A biztonsági kés és a szalagvágó kés közötti kombináció. Automatikusan visszahúzódó pengével, a penge gyors kioldásával és két anyagból készült kényelmes fogóval rendelkezik. Közepes, nehéz pengékkel és kampóval használható.



Termék szám	Rend. szám	Ár
	KEN-537	Ft/db
SX1212	-0780K	3080
Pengék (3db)	-7610K	460

Trapézpengék

Kennedy ipari trapézpengék edzett élekkel a hosszabb élettartam és tartósabb vágóélek érdekében. Nagyon jó ár/érték arány. Használható fix és visszahúzható pengés késekhez is. Csereszabatos az IRWIN, KENNEDY és más gyártók termékeivel.

Közepes igénybevételre

Papír, kartonpapír és bőr vágására.

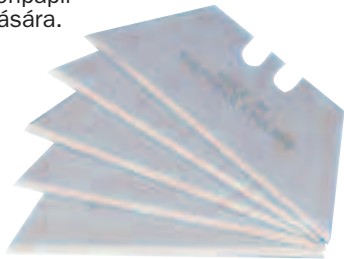

Csomag. egys.	Súly /csom.	Rend. szám	Ár
		KEN-537	Ft/csom.
5	30g	-2540K	360
100	250g	-2550K	4250

Nagy igénybevételre

Szőnyegek és vinil vágására. Az öt darabos csomag műanyag dobozban, a 100 darabos csomag kartondobozban kerül forgalomba.

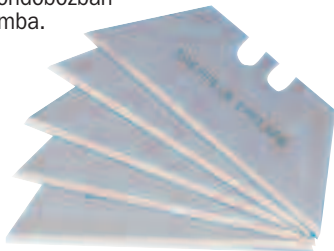

Csomag. egys.	Súly /csom.	Rend. szám	Ár
		KEN-537	Ft/csom.
5	30g	-2560K	360
10	55g	-2500K	440
100	250g	-2570K	5450

Horgas típusú

Horgas hegyvel, elsősorban a csomagolóiparban való alkalmazásra, kartonlapok vágására.



Csomag. egys.	Súly /csom.	Rend. szám	Ár
		KEN-537	Ft/csom.
5	30g	-2580K	490
100	250g	-2590K	7100

Auto-visszahúzódó biztonsági és gyors kioldással

Használata kényelmes és könnyű, automatikusan visszahúzódó pengével és két anyagból készült kényelmes fogóval rendelkezik. Ugyanakkor a penge gyors kioldásával és a gyors kioldású penge tárolóegységével rendelkeznek. 4 pengével kerül leszállításra.



Termék szám	Rend. szám	Ár
	KEN-537	Ft/db
SX660	-0790K	1530

Hagyományos stílusú fémházás trimmelőkések

Fix penge

Fröccsöntött nyél rovátkolt felülettel a jobb fogás érdekében.



Teljes hossz	Súly /db	Rend. szám	Ár
		KEN-537	Ft/db
135mm	150g	-0530K	1530

Hercules fémházás trimmelőkések

Erős fix penge a nyélbe eresztve a penge jobb megtámasztásához nagy igénybevételű vágásokhoz. A rugós mechanika lehetővé teszi az éleetlen penge gyors cseréjét szerszám használata nélkül. A tartalék pengék a szerszámtestben helyezkednek el. Utészálló műanyag tartó övakasztóval.

Fix penge - 185 mm teljes hossz.



A rugós mechanika lehetővé teszi az éleetlen penge gyors cseréjét.

Teljes hossz	Súly /db	Rend. szám	Ár
		KEN-537	Ft/db
185mm	347g	-0480K	2700

AVON Nyitóeszköz karton csomagolásokhoz

Műanyag pántok, zsugorcsoomagolás, légpárnás fólia és a barázdás szegélyek elvágásához a tartalom megsértése nélkül. A pengét a fogantyú tartja. Ives pengevédő, visszahúzható vágópengé, tartalék penge. **Teljes Hossz: 190mm.**



Teljes hossz	Rend. szám	Ár
	AVN-537	Ft/db
180mm	-0030K	2570

SENATOR Karton és műanyag pánt vágó

Karton és műanyag pánt vágására. A penge részben rejtett a véletlen vágások elkerülése érdekében.

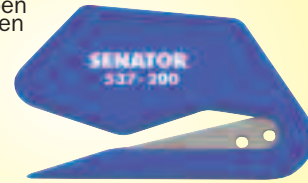

Teljes hossz	Súly /db	Rend. szám	Ár
		SEN-537	Ft/db
80mm	10g	-2000K	370

YAMOTO Trapézpengék

Nagy igénybevételhez. Szőnyegek és vinil vágására.



Pack Quantity	Rend. szám	Ár
	YMT-537	Ft/db
5	-4310K	290
10	-4320K	360
100	-4330K	3080

AVON Speciális és csomagolóanyagok vágására

A penge az ütészálló műanyag nyélbe süllyesztve a véletlen vágások megakadályozására. Alkalmos jobb- ill. balkezes használatra. Alkalmos zsugor csomagolás, műanyag pánt, légpárnás fólia és habfólia vágására.



Teljes hossz	Súly /db	Rend. szám	Ár
		AVN-537	Ft/db
154mm		-0020K	600

Biztonsági metszőkés

Az Avon™ Fish 2000 biztonsági metszőkés egy 4.7 mm-es vágórésszel ellátott, zárt pengét, és egy magától visszacsukódó kampós pengét tartalmaz, melyek maximális biztonságot nyújtanak, és csökkentik a kartondoboz nyitáskor a termékben okozott károkat. Bal- és jobbkezes felhasználók számára egyaránt alkalmas.



Teljes hossz	Súly /db	Rend. szám	Ár
		AVN-537	Ft/db
155mm	50g	-0010K	1610



**Gyorskioldású
összecsukható kés**

Gyorskioldású, övre szerelhető kés mely 9 x 3.5cm méretűre összecsukható. Közepes-, nagy igénybevételű illetve horgas típusú trapézpengével használható.



Termék szám	Rend. szám	Ár Ft/db
KQF935	KEN-537 -0640K	2530

Hercules fémházas trimmelőkések

Erős fix penge a nyélbe eresztve a penge jobb megtámasztásához nagy igénybevételű vágásokhoz. A rugós mechanika lehetővé teszi az élelten penge gyors cseréjét szerszám használata nélkül. A tartalék pengék a szerszámtestben helyezkednek el. Utásálló műanyag tartó övakasztóval.



Visszahúzható penge 170 mm teljes hossz.

Teljes hossz	Súly /db	Rend. szám	Ár Ft/db
170mm	300g	KEN-537 -1000K	3080

Visszahúzható penge, kontúros markolat

Vékony, kontúros kialakítású, jó fogású fröccsöntött nyél karbonacél pengékkel. A nyélben max. 5 tartalékpenge tárolható



Teljes hossz	Súly /12 db	Rend. szám	Ár Ft/db
155mm	170g	KEN-537 -0510K	1530

Kés gyors kioldással

Klasszikus dizájn, biztosítja a penge gyors kioldását, kényelmes fogó, és hordszj rögzítő hely.



Termék szám	Rend. szám	Ár Ft/db
SX75N	KEN-537 -0800K	1020

Kétféjű kés gyors kioldással

Kettő az egyben kés, záró-mechanizmussal, amely biztosítja, hogy egyidőben csak egy kés használható. A penge gyors kioldású, és a 2 penge könnyen cserélhető.



Termék szám	Rend. szám	Ár Ft/db
SX3200	KEN-537 -0810K	1430



**Fémházas trimmelőkés
visszahúzható pengével**

Öntött alumínium test visszahúzható pengével, függesztő furattal és egy tartalék pengével. Teljes hossz: 160 mm.



Teljes hossz	Súly /db	Rend. szám	Ár Ft/db
160mm	150g	SEN-537 -0500K	1630

Kés automatikusan visszahúzódó pengével

Az automatikusan visszahúzódó pengés Kennedy kés egy erős, puha tapintású nyélbe szerelt innovatív csúszó-pengetartóval rendelkezik. Szerszám nélküli, gyors és könnyű pengecseré. Minden típusú trapézpengével használható. Más tulajdonságok: egykezes használat.



Automatikusan visszahúzódó penge, innovatív tartóval.

Teljes hossz	Súly /db	Rend. szám	Ár Ft/db
115mm	120g	KEN-537 -1120K	3080

Automatikusan visszahúzódó pengével

Fix penge. A rugóterhelésű műanyag csúszómechanizmus automatikusan visszahúzza a pengét a nyélbe, amikor a nyomást feloldjuk. Csak nagy igénybevételre tervezett trimmelő kés pengék befogására alkalmas.



Teljes hossz	Súly /12 db	Rend. szám	Ár Ft/db
150mm	165g	KEN-537 -0515K	1530

Visszahúzható penge

Vékony, kézhezálló fröccsöntött nyél karbonacél pengékkel. A nyélben max. 5 tartalékpenge tárolható.



Teljes hossz	Súly /12 db	Rend. szám	Ár Ft/db
160mm	120g	KEN-537 -0500K	1530

**YAMOTO Rögzített pengés
vágókés, kerékzárral**

Forgassa el az óramutató járásával ellentétes irányba a zár feloldásához. Folytassa a forgatást a penge eltávolításához, a csere érdekében.



Teljes hossz	Rend. szám	Ár Ft/db
155mm	YMT-537 -4520K	1330

**Rögzített, visszahúzódó pengés vágókés,
kerékzárral**

Forgassa el az óramutató járásával ellentétes irányba a zár feloldásához. Folytassa a forgatást a penge eltávolításához, a csere érdekében.



Teljes hossz	Rend. szám	Ár Ft/db
175mm	YMT-537 -4540K	1640

KENNEDY *Nem steril nyelek*
QUALITY INDUSTRIAL TOOLING

No.3 és No. 4 típusú

Nem steril nikkelt ötvözet nyelek skálabeosztással és texturált testtel. Precíziós alkalmazásokra a modellkészítésben és kézműiparban.

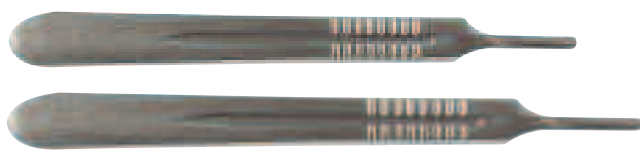

Nyel típusa	Teljes hossz	Súly /db	Rend. szám KEN-537	Ár Ft/db
No.3	123mm	27g	-7230K	1240
No.4	135mm	27g	-7240K	1360

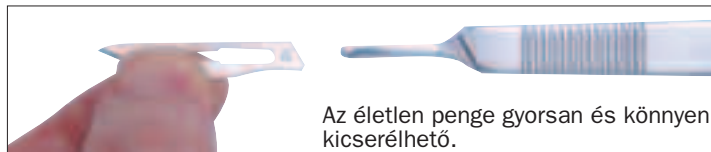

Az életlen penge gyorsan és könnyen kicserélhető.

Karbonacél nem steril pengék

No.10A

penge No. 3 nyélhez



Típus	Csom. menny.	Rend. szám KEN-537	Ár Ft/csom.
10A	100	-7015K	3700

No.21
penge No. 4 nyélhez



Típus	Csom. menny.	Rend. szám KEN-537	Ár Ft/csom.
21	100	-7045K	3700



A könnyebb kezelhetőség érdekében a pengék egyesével, biztonságos fóliacsomagolásban vannak csomagolva.

No.11
penge No. 3 nyélhez



Típus	Csom. menny.	Rend. szám KEN-537	Ár Ft/csom.
11	100	-7025K	3700

No.22
penge No. 4 nyélhez



Típus	Csom. menny.	Rend. szám KEN-537	Ár Ft/csom.
22	100	-7055K	3700

No.24
penge No. 4 nyélhez



Típus	Csom. menny.	Rend. szám KEN-537	Ár Ft/csom.
24	100	-7075K	3700

No.15
penge No. 3 nyélhez



Típus	Csom. menny.	Rend. szám KEN-537	Ár Ft/csom.
15	100	-7035K	3700

No.23
penge No. 4 nyélhez



Típus	Csom. menny.	Rend. szám KEN-537	Ár Ft/csom.
23	100	-7065K	3700

No.26
penge No. 4 nyélhez



Típus	Csom. menny.	Rend. szám KEN-537	Ár Ft/csom.
26	100	-7085K	3700

Precíziós kések

Modellkészítőknek, kézműipari alkalmazásra és fafaragóknak, precíziós munkákhoz. Három típusban kapható:

Könnyű igénybevételre: könnyű, kis átmérőjű alumínium nyéllel, papír, puha és könnyű anyagok, valamint fa vágására.



Közepes igénybevételre: könnyű, nagy átmérőjű alumínium nyéllel, vastag papír, és közepes sűrűségű anyagok vágására.



Nagy igénybevételre: rovátkolt ABS műanyag nyéllel, keményfa, műanyag és más nehezen vágható anyagok vágására.



Termék szám	Igénybevétel	Súly /db	Rend. szám KEN-537	Ár Ft/db
TK1	Könnyű	28g	-4610K	870
TK2	Közepes	47g	-4620K	1000
TK5	Nagy	47g	-4630K	1180

A pótpengéket lásd a következő oldalon.



KENNEDY **16 darabos precíziós késkészlet**

Többcélú késkészlet modellkészítéshez, kézműipari alkalmazásra és általános ipari használatra. Alkalmazások széles köréhez, úgymint: vágás, kivésés, stencilezés és hornyolás. A pengék biztonságosan beilleszthetők a tartó pozícionáló csapjába.

A készlet tartalma:

- 1x pengetartó szár könnyű igénybevételre
- 1x pengetartó szár közepes igénybevételre
- 1x pengetartó szár rovátkolt ABS nyüllel nagy igénybevételre
- 1x általános vágó és szélező penge
- 1x általános vágó és daraboló penge
- 3x precíz vágó és hántoló penge
- 1x vágó penge közepes/nagy igénybevételre
- 1x stencilező és hornyoló penge
- 1x precíziós favéső penge
- 2x simító favéső penge
- 1x véső és szélező penge
- 1x vágópenge nagy igénybevételre
- 1x sarokvágó penge.

16
DARABOS



Darab /készlet	Súly /készlet	Rend. szám KEN-537	Ár Ft/készlet
16	235g	-5100K	4560

Kennedy precíziós pengék

Általános vágó és szélező penge



Csomag. menny.	Csom. súly.	Rend. szám KEN-537	Ár Ft/csom.
10	9g	-7520K	810

Általános vágó és daraboló penge



Csomag. menny.	Csom. súly.	Rend. szám KEN-537	Ár Ft/csom.
10	9g	-7280K	910

Precíz vágó és hántoló penge



Csomag. menny.	Csom. súly.	Rend. szám KEN-537	Ár Ft/csom.
5	8g	-7310K	300

Stencilező és hornyoló penge



Csomag. menny.	Csom. súly.	Rend. szám KEN-537	Ár Ft/csom.
5	9g	-7350K	810

Precíziós favéső penge



Csomag. menny.	Csom. súly.	Rend. szám KEN-537	Ár Ft/csom.
5	12g	-7550K	810

Simító favéső penge



Csomag. menny.	Csom. súly.	Rend. szám KEN-537	Ár Ft/csom.
5	9g	-7400K	810

Véső és szélező penge



Csomag. menny.	Csom. súly.	Rend. szám KEN-537	Ár Ft/csom.
10	10g	-7410K	810

Vágópenge nagy igénybevételre



Csomag. menny.	Csom. súly.	Rend. szám KEN-537	Ár Ft/csom.
5	9g	-7420K	910

Sarokvágó penge



Csomag. menny.	Csom. súly.	Rend. szám KEN-537	Ár Ft/csom.
10	9g	-7480K	810

Vágópenge közepes/nagy igénybevételre



Csomag. menny.	Csom. súly.	Rend. szám KEN-537	Ár Ft/csom.
10	10g	-7470K	810



KÉZISZERSZÁMOK

Beaver fűrészeret

Útésálló pisztolymarkolat, ergonomikus kialakítás. Acél ovál szelvényű keret, csavarral állítható lapfeszítés. 150mm-es (6") 18 fog/col fém fűrészlappal.

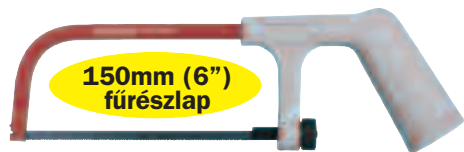

Teljes hossz	Súly /12	Rend. szám KEN-538	Ár Ft/db
275mm	1.80kg	-0630K	2770

Pro-Grip Junior fűrészlap

Merev acélkeret, kontúrós fröccsöntött markolat. Csavarral állítható lapfeszítés. 150mm-es (6") 18 fog/col fém fűrészlappal.



Teljes hossz	Súly /db	Rend. szám KEN-538	Ár Ft/db
235mm	2.50kg	-0550K	2010

Junior kézfűrés

Könnyű alumíniumból készült, nagy szilárdságú I-profil kerettel. Puha fogású fröccsöntött markolat. Fűrészlappal együtt. 150mm-es.

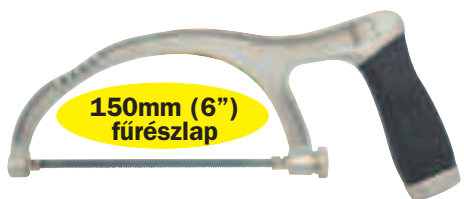

Teljes hossz	Súly /12	Rend. szám KEN-538	Ár Ft/db
250mm	2.70kg	-0500K	2010

Standard Junior fűrészkeret

A fűrészlap feszítését műgyanta bevonatú rugóacél keret biztosítja. Alkalmos kisebb általános vágási munkákhoz, ahol a munkadarabot nem lehet szorosan befogni. 150mm-es (6") 32 fog/col fém fűrészlappal.



Teljes hossz	Súly /50	Rend. szám KEN-538	Ár Ft/db
260mm	6.40kg	-0600K	870

Tartalék fűrészlap

Leírás	hossz (mm)	TPI	Rend. szám KEN-040	Ár Ft/db
Fémhez	150	32	-0620K	600/10
Fához	150	14	-0640K	60/1

Mini kézfűrés

Műanyag pisztolymarkolat csúszásgátló hornyolt felülettel. A fűrészlap feszítését rugóacél keret biztosítja. 150 mm-es (6") 32 fog/col fém fűrészlappal.

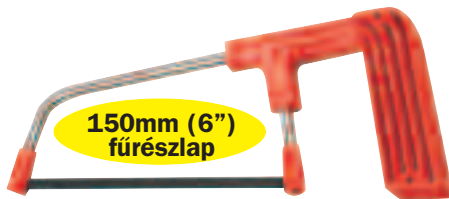

Teljes hossz	Súly /12	Rend. szám KEN-538	Ár Ft/db
216mm	1.20kg	-0620K	1610

Csempefűrészes keret lappal

Szabálytalan alakú vágások végzésére alkalmas, csiszolóanyag szemcsékkel bevont lap.



Teljes hossz	Súly /db	Rend. szám KEN-538	Ár Ft/db
200mm	210g	-3600K	2530

Tartalék fűrészlap

hossz (mm)	Menny/dob	Rend. szám KEN-040	Ár Ft/db
150mm (6")	1	-1400K	910

Lyukfűrés

Erős, kényelmes fogású habgumi markolat. 13 mm széles kézfűrés lapok befogására alkalmas a markolaton átmenő furatban, így különböző hosszúságú lapok is befoghatók. Nehezen hozzáférhető helyeken is használható.



Teljes hossz	Súly /db	Rend. szám KEN-538	Ár Ft/db
275mm	130g	-1000K	2050

Másolófűrés

Alakos vágásokra fában. Acélkeret, jó fogású fanyél. 150mm-es (6") fűrészlappal.

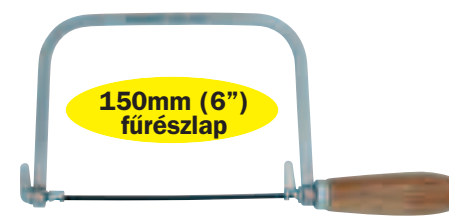

Teljes hossz	Súly /db	Rend. szám KEN-538	Ár Ft/db
290mm	200g	-2100K	3160

Tartalék fűrészlap

hossz (mm)	TPI	Menny/dob	Rend. szám KEN-040	Ár Ft/db
150 (6")	14	10	-1020K	1100

Alacsony profilú kézfűrés

Erős és könnyű alumínium konstrukció szilárd 'I' profil kerettel. Fröccsöntött, puha fogású markolat, szárnyas anya lapfeszítés, 0° és 45° lapbeállítás. Fűrészlappal együtt.



Teljes hossz	Súly /5	Rend. szám KEN-538	Ár Ft/db
400mm	2.75kg	-0800K	4680

YAMOTO

Fémfűrészeret

Ez az alumínium fogantyúval és feszültség-szabályozó csavarral rendelkező Junior fűrés 150mm-es (6") általános használatú fűrészlappal kerül leszállításra.



Penge hossza	Súly /db	Rend. szám YMT-538	Ár Ft/db
150mm		-0300K	1530

Fémfűrészeret gyors kioldással

A penge gyors és könnyed cseréje érdekében gyors kioldással rendelkező fűrés a robusztus kialakítás és az öntött nyél kombinációja. 150mm-es (6") általános használatú fűrészlappal kerül leszállításra.



Penge hossza	Súly /db	Rend. szám YMT-538	Ár Ft/db
150mm		-0310K	810

SENATOR
QUALITY TOOLING

Fémfűrészeret

Ez az acélkeretes, ujjvédővel ellátott könnyű fémfűrés 150mm-es (6") általános használatú fűrészlappal kerül leszállításra.



Penge hossza	Rend. szám SEN-538	Ár Ft/db
150mm	-0300K	910

SENATOR
QUALITY TOOLING

Kézfűrész keret



Könnyű szerszámtest szárnyas anya lapfeszítéssel. 300 mm-es (12") HSS fűrészlappal. Kisebb igénybevételt jelentő műhelymunkákhoz.



Teljes hossz	Súly /6 db	Rend. szám	Ár Ft/db
440mm	3.10kg	SEN-538 -0010K	4430

Állítható kézfűrész

Könnyű szerszámtest szárnyas anya lapfeszítéssel, és kényelmes, fröccsöntött 'D' markolattal. 250 mm-es (10") és 300 mm-es (12") fűrészlapok befogására alkalmas. 300 mm-es (12") 24 fog/col rugalmas bimetál lappal.

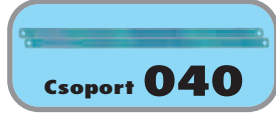

Teljes hossz	Súly /db	Rend. szám	Ár Ft/db
430mm	300g	SEN-538 -0650K	2570

Állítható fűrészkeret

Fűrész általános használatra, ez a feszültség-szabályozó csavarral rendelkező Senator modell beállítható 250mm-es (10") vagy 300 mm-es fűrészlapra. 300mm-es (12") általános használatú fűrészlappal kerül leszállításra. .



Penge hossza	Súly /db	Rend. szám	Ár Ft/db
440mm	3.10kg	SEN-538 -0390K	1960

KENNEDY
QUALITY INDUSTRIAL TOOLING

Fűrészkeret és fűrészlap készlet



250/300 mm-es (10"/12") állítható kézfűrész és 10 db 300x13 mm x 18 fog/col HSS fűrészlap.



Tartalom	Súly /készlet	Rend. szám	Ár Ft/készlet
Ld. fent	850g	KEN-538 -3050K	6980

Kézfűrész készlet

Beaver stílusú 150mm-es (6") Junior kézfűrész és 250/300mm-es (10"/12") állítható kézfűrész .



Tartalom	Súly /készlet	Rend. szám	Ár Ft/készlet
Ld. fent	850g	KEN-538 -3000K	5840

KENNEDY
QUALITY INDUSTRIAL TOOLING

Professzionális 'Plus' kézfűrész



Acélkeret nagy igénybevételre első markolattal és rovátkolt gumi bevonatú 'D' markolattal. Lapfeszítés feszítőkarral és szárnyas anyával. A fűrészlap a kerethez képest 45°-ban dönthető, lehetővé téve a síkban történő vágást. Edzett, 300 mm-es (12") HSS lappal.



Teljes hossz	Súly /5 db	Rend. szám	Ár Ft/db
400mm	3.80kg	KEN-538 -2350K	6390

Állítható kézfűrész

Alkalmas kisebb igénybevételt jelentő műhelymunkákhoz és otthoni használatra. Könnyű szerszámtest szárnyas anya lapfeszítéssel, és kényelmes, fröccsöntött 'D' markolattal. 250 mm-es (10") és 300 mm-es (12") fűrészlapok befogására alkalmas. 300 mm-es (12") 24 fog/col rugalmas bimetál lappal.

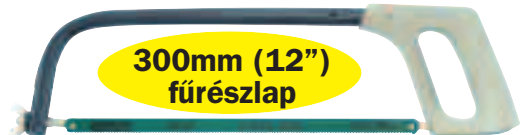

Teljes hossz	Súly /db	Rend. szám	Ár Ft/db
475mm	3.20kg	KEN-538 -0650K	4680

Hajlított keretű kézfűrész

Használható nehezen megközelíthető vagy síkban történő vágásokhoz. Erős felépítésű krómzott vaskeret, öntött alumíniummarkolat. Fűrészlappal szállítva.



Elér olyan helyekre ahová más keretek nem...

Teljes hossz	Súly /db	Rend. szám	Ár Ft/db
300	2.10kg	KEN-538 -0700K	2910

YAMOTO Könnyű kézfűrész



Erős felépítésű keret 'D' markolattal. Öntött alumíniummarkolat. Lapfeszítés feszítőkarral és szárnyas anyával. A fűrészlap egyenes vágásokhoz 90°-ban, síkban történő vágásokhoz 35°-ban dönthető. Edzett, 300 mm-es (12") HSS lappal.



Teljes hossz	Súly /5 db	Rend. szám	Ár Ft/db
400mm	3.80kg	YMT-538 -2250K	4940

Kényelmes fogású fűrészkeret

Kombinálva a robusztusságot a kényelemmel, ez a 12" (300mm-es) fűrész kontúros markolattal, 45° és 90° fokban elhelyezhető fűrészlappal, és feszültség-szabályozó csavarral rendelkezik. 300mm-es (12") általános használatú fűrészlappal kerül leszállításra.



Penge hossza	Súly /db	Rend. szám	Ár Ft/db
300mm		YMT-538 -0430K	3080

Könnyű sajtoló acél G-szorítók

Hegesztett acélkeret krómoxidált acélsavarral, hajtószárral és forgótalppal. Alkalmas kisebb igénybevételt jelentő alkalmazásokhoz.



Kapacitás (mm)	Kinyúlás mélys.	Súly /db	Rend. szám KEN-539	Ár Ft/db
Standard				
25	27	80g	-1970K	870
50	25	130g	-1980K	1120
75	35	310g	-1990K	1630
100	48	600g	-2000K	2270
Mély				
63	66	360g	-2010K	1480

G-szorítók közepes igénybevételre

G-szorítók műhelymunkákhoz öntött, csavarodásmentes bordázott kerettel. Átlagos igénybevételű műhelymunkákhoz, faipari alkalmazásokra stb.

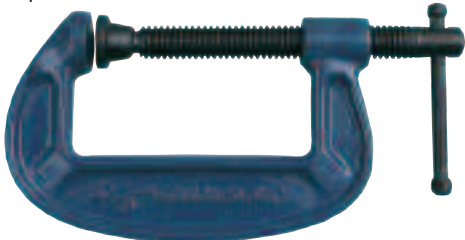

Kapacitás (mm)	Kinyúlás mélys.	Súly /db	Rend. szám KEN-539	Ár Ft/db
75	40mm	0.75kg	-2730K	2880
100	52mm	1.40kg	-2740K	3410
150	82mm	2.00kg	-2760K	4120



CSOPORT **443**

G-szorítók közepes igénybevételre

G-szorítók műhelymunkákhoz öntött, csavarodásmentes bordázott kerettel. Átlagos igénybevételű műhelymunkákhoz, faipari alkalmazásokra stb.

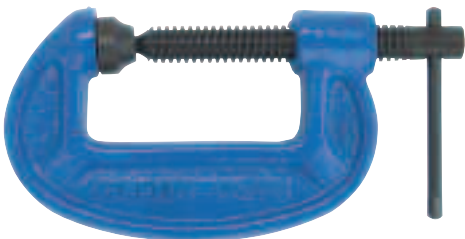

Nyitás (mm)	Kinyúlás mélys.	Súly /db	Rend. szám KEN-539	Ár Ft/db
50	33mm	0.35kg	-2020K	2220
75	40mm	0.75kg	-2030K	2970
100	52mm	1.40kg	-2040K	4170
150	82mm	2.00kg	-2060K	6210
200	100mm	3.00kg	-2080K	8490
250	123mm	5.10kg	-2100K	12700
300	127mm	7.60kg	-2120K	17790

G-szorítók extra erős igénybevételre

Süllyesztékben kovácsolt bordázott csavarodás-mentes acélkeret ipari és hegesztési alkalmazásokhoz stb.



Nyitás (mm)	Kinyúlás mélys.	Súly /db	Rend. szám KEN-539	Ár Ft/db
50	32mm	0.45kg	-2220K	2530
75	43mm	0.70kg	-2230K	4120
100	52mm	1.40kg	-2240K	5070
150	72mm	1.90kg	-2260K	8750
200	110mm	4.50kg	-2280K	11350
250	123mm	6.00kg	-2300K	17790
300	130mm	9.00kg	-2320K	24160

G-szorítók közepes igénybevételre, rezeztett csavarral

Süllyesztékben kovácsolt bordázott csavarodásmentes acélkeret ipari és hegesztési alkalmazásokhoz stb. Rozsdásodásnak és hegesztési fröccsenésnek ellenáll.



Nyitás (mm)	Kinyúlás mélys.	Súly /db	Rend. szám KEN-539	Ár Ft/db
50	40mm	0.60kg	-2420K	2770
75	50mm	0.70kg	-2430K	4050
100	65mm	1.30kg	-2440K	5070
150	90mm	3.00kg	-2460K	8890
200	110mm	4.50kg	-2480K	12070
250	130mm	5.90kg	-2500K	18520
300	150mm	9.10kg	-2520K	25210

G-szorítók extra erős igénybevételre, nagy kinyúlással

Speciális G-szorítók süllyesztékben kovácsolt acélból extra nagy kinyúlással munkadaraboknak a felület élétől nagyobb távolságra történő rögzítéséhez.



Kapacitás (mm)	Kinyúlás mélys.	Súly /db	Rend. szám KEN-539	Ár Ft/db
50	60mm	460g	-2620K	2970
75	80mm	955g	-2630K	5150
100	115mm	2195g	-2640K	7220

Csere szorítótalpak a különböző igénybevételű G-szorítókhoz.



Szorítóhoz (mm)	Súly /db	Rend. szám KEN-567	Ár Ft/db
50	10g	-5020K	360
75	15g	-5030K	400
100	30g	-5040K	660
150	40g	-5060K	1220

Öntvény G-szorító könnyű igénybevételre

Acélöntvény szorító könnyű igénybevételre. Alkalmas könnyű műhelymunkákhoz, faipari alkalmazásra stb.

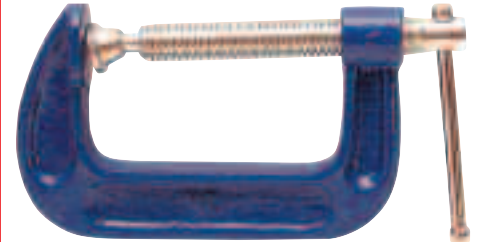

Kapacitás	Súly /db	Rend. szám SEN-539	Ár Ft/db
50mm	195g	-1020K	910
100mm	675g	-1040K	1950
150mm	1340g	-1060K	3240

90° Hegesztő sarokszorítók

Egyemeres használat, öntöttvas test, rézbevonatú menet amely véd a hegesztési cseppek ellen. T-nyelű hajtókar mely biztonságos rögzítést eredményez. Asztalra rögzíthető alaptest.

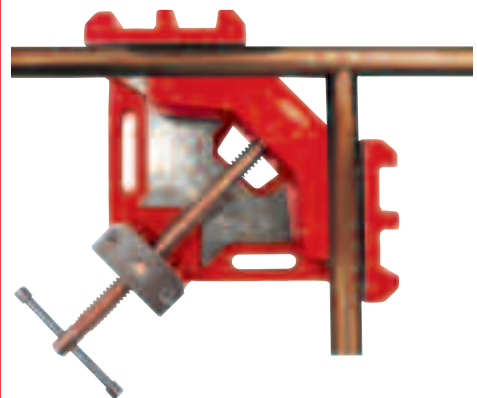

Kapacitás	Súly /db	Rend. szám KEN-539	Ár Ft/db
60mm	05.3kg	-0360K	12990
90mm	10.5kg	-0390K	19990

G-szorító adapter

A hagyományos G-szorítókkal használható. Az ábrán látható módon alkalmazva a G-szorító kerete és a munkadarab között szorítóerőt fejt ki.



G-szorító adapter	Súly /db	Rend. szám KEN-539	Ár Ft/db
95mm (3 3/4")	420g	-3590K	5070

KENNEDY **Rugós csipeszek**
QUALITY INDUSTRIAL TOOLING



Gyors és kényelmes működés rugóterhelésű mechanikával. Egykezes alkalmazás, sokoldalú felhasználás különféle anyagok (fa, fém) rögzítésére a felület sérülése nélkül. Ideális eszköz famunkákra, ház körüli munkákra műhelyben, garázsban stb. ragasztásra, rögzítésre, szorításra. Tartós lengő pófák szabálytalan alakú munkadarabok befogására. Tartós és könnyű konstrukció. Kontúros fogantyú és rovátkolt szorítófelületek.

Rugóterhelésű csipeszek

Rugóterhelésű csipeszek, a fentiek szerint.

12 db-os készlet.

Tartalma: 4x 120mm, 4x 150mm, 4x 210mm.



Mint egy harmadik kéz

4 DARABOS



12 DARABOS

Teljes hossz	Pofa nyitás (max.)	Kinyúlás (mm)	Súly /4 db	Rend. szám KEN-539	Ár Ft/készl.
120mm	40mm	45mm	248g	-5300K	910
150mm	60mm	65mm	250g	-5320K	1330
210mm	90mm	100mm	772g	-5340K	2050

Darab /készlet	Súly	Rend. szám KEN-539	Ár Ft/készl.
12	1564g	-5400K	4330

Táblásító

Hosszú munkadarabok széles skálájának szorítására alkalmas. Öntöttvas fejek és csúszkák, a rúd fényes húzott acél. Az orsócsavar és T-rúd minőségű acélból készült.

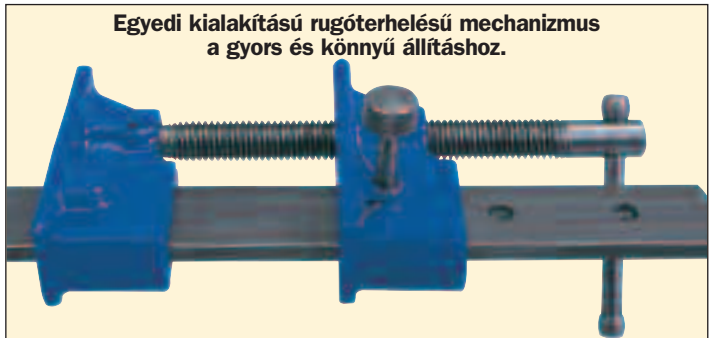

Egyedi kialakítású rugóterhelésű mechanizmus a gyors és könnyű állításhoz.



Csoport 445

Minőségi acélból készült szerkezet

Befogó kapacitás (mm)	Súly /db	Rend. szám KEN-539	Ár Ft/db
600	2.20kg	-3820K	18790
910	2.75kg	-3840K	20290
1220	3.25kg	-3860K	21930
1670	4.00kg	-3880K	23550

SENATOR **Könnyű táblásító**
QUALITY TOOLING

Minőségi könnyű alumíniumból készült. A karos, rugós gyors állítású csúszó mechanizmus lehetővé teszi az egykezes azonnali állítást. A nagyméretű 75mm szorítópófák nem okoznak benyomódást a munkadarabon. Nagy méretű fa munkadarabok összeállításánál használható szorításra.

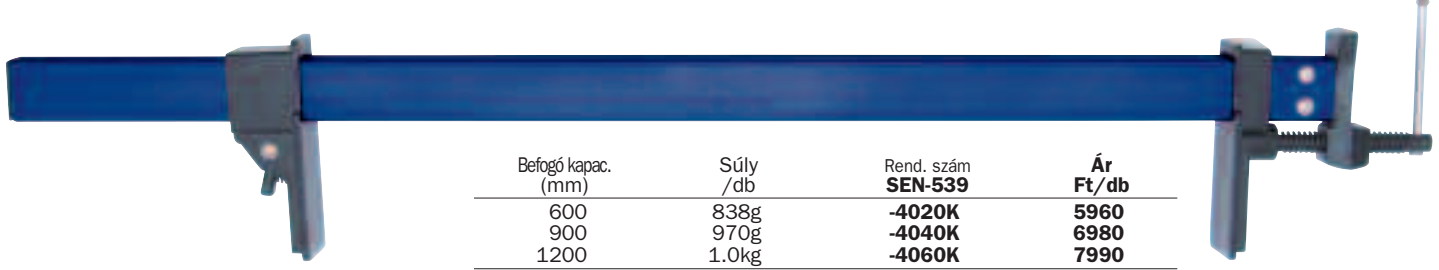

Befogó kapac. (mm)	Súly /db	Rend. szám SEN-539	Ár Ft/db
600	838g	-4020K	5960
900	970g	-4040K	6980
1200	1.0kg	-4060K	7990

NAGYBANI VÁSÁRLÁS ESETÉN EGYEDI ÁRAKKAL ÁLLUNK RENDELKEZÉSÜNKRE

Áraink az áfát nem tartalmazzák. © 2016

KÉZISZERSZÁMOK

KENNEDY
PROFESSIONAL

Egykezes használatú gyorszorítók

Kennedy Professional 2 az 1-ben gyors működésű szorító kényelmes racsnis fogantyú kialakítással. A pisztoly markolatú fogantyú lehetővé teszi az egykezes használatot, a pofát a munkadarab felé csúsztatva zárjuk rá. Gyorskioldó gombbal, mely lehetővé teszi a pofák gyors áthelyezését. Használható rúd szorítóként, illetve a pofák megfordításával feszítővé alakítható át.

Tulajdonságok: 90mm kinyúlási mélység. Szorító erő max 180kg. Erős, ipari rúd. Csúszásmentes szorítóbetétek.



SENATOR
QUALITY TOOLING

Egykezes gyorszorító

Sajtott acélból készült erős és tartós konstrukció. Húzókaros állítás a kinyomópisztolyok működési elve szerint. Gyorskioldó billentyű. Nagy szilárdságú hatszög acél nyomórúd lengő szorítópofával nem párhuzamos felületek szorításához. Nagy szilárdságú műanyag szorítóbetétek.



MAX. 180KG ERŐ

2 az 1 ben SZORÍTÓ FESZÍTŐ

Nyitás (mm)	Tartomány	Szorítóerő	Rend. szám KEN-539	Ár Ft/db
175	190 - 425	180kg	-3330K	5070
325	190 - 580	180kg	-3360K	5710
475	190 - 730	180kg	-3390K	6340
625	190 - 880	180kg	-3420K	7480
925	190 - 1125	180kg	-3450K	8510



Nyitás (mm)	Kinyúlás mélys. (mm)	Rend. szám SEN-539	Ár Ft/db
100	56	-5500K	1240

KÉZISZERSZÁMOK

KENNEDY
QUALITY INDUSTRIAL TOOLING

Racsnis gyorszorítók

Gyors működésű szorító kényelmes racsnis fogantyú kialakítással. A pisztoly markolatú fogantyú lehetővé teszi az egykezes használatot, a pofát a munkadarab felé csúsztatva zárjuk rá. Gyorskioldó gombbal és cserélhető puha szorítóbetétekkel, mely védi a munkadarabot a sérüléstől. Használható rúd szorítóként, illetve a pofák megfordításával feszítővé alakítható át. Az átalakítás másodpercek alatt, szerszám használata nélkül elvégezhető.



MÉLYSÉG 85 MM

MAX. 90KG ERŐ

2 az 1 ben SZORÍTÓ FESZÍTŐ

Nyitás (mm)	Tartomány	Szorítóerő	Rend. szám KEN-539	Ár Ft/db
150	120-350	90kg	-3060K	4120
300	180-500	90kg	-3120K	4300
450	180-650	90kg	-3180K	4430
600	180-800	90kg	-3240K	4810

**Általános célú
T-nyelű szorító**

Hőkezelt karbonacélból készült, nikkelezett és krómozott kivitelben. Acél T-orsó az extra szorítóerő érdekében.

**Gyors
használat**



Nyitás (mm)	Kinyúlás mélys. (mm)	Rend. szám KEN-539	Ár Ft/db
160	80	-0500K	5070
200	100	-0520K	6850
250	110	-0540K	7480
300	110	-0560K	10160
400	110	-0580K	10420
500	110	-0600K	11350
600	110	-0620K	11690

Általános célú fanyelű gyorszorító

Hőkezelt karbonacélból készült, nikkelezett és krómozott kivitelben. Egyenes fanyéllal a könnyű szorításhoz.

**Könnyű
használat**



Nyitás (mm)	Kinyúlás mélys. (mm)	Rend. szám KEN-539	Ár Ft/db
120	60	-0800K	4570
160	80	-0820K	4770
200	100	-0840K	6850
250	130	-0860K	7190
300	130	-0880K	10420
400	110	-0900K	11350
600	110	-0940K	12700

T-nyelű szorító nagy igénybevételre

Hőkezelt karbonacélból készült, nikkelezett és krómozott kivitelben. Acél T-orsó az extra szorítóerő érdekében.



**Vastagabb
keresztmetszet
a nagyobb
merevségért**



Nyitás (mm)	Kinyúlás mélys. (mm)	Rend. szám KEN-539	Ár Ft/db
150	60	-4200K	6980
200	100	-4220K	9180
300	100	-4280K	11350

**T-nyelű szorító nagy igénybevételre,
többféle szorítótalppal**

Hőkezelt karbonacélból készült, nikkelezett és krómozott kivitelben. Acél T-orsó az extra szorítóerő érdekében. Három cserélhető szorítótalp a sokoldalú alkalmazáshoz.

**Nagyon
sokoldalú**

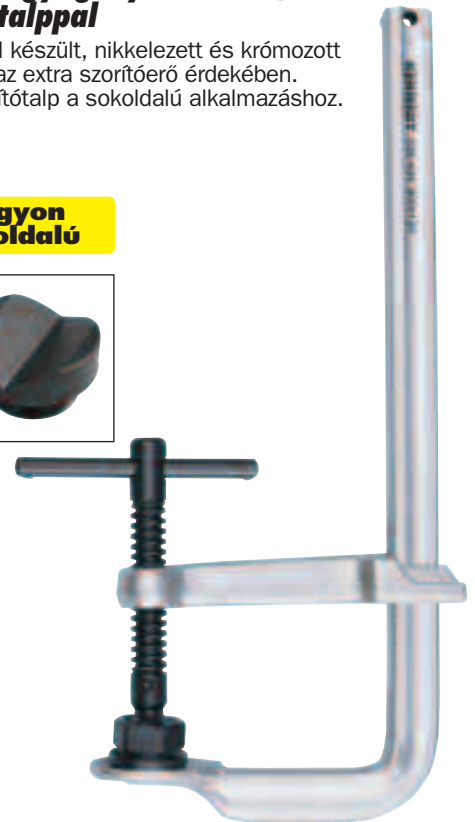
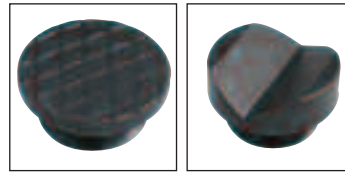

Nyitás (mm)	Kinyúlás mélys. (mm)	Rend. szám KEN-539	Ár Ft/db
250	120	-4320K	16510
300	120	-4340K	17550
400	120	-4360K	18580
500	120	-4380K	19610
600	120	-4400K	20640

Vegyianyag- és olajálló polietilén kiöntőkannák.

Beosztások:

- 1/4 liter - 10ml,
- 1/2 liter - 10ml,
- 1 liter - 10ml,
- 2 liter - 20ml,
- 3 liter - 50ml,
- 5 liter - 100ml.



Térfogat (liter)	Súly/ db	Rend. szám KEN-540	Ár Ft/db
1/4ltr	45g	-5500K	610
1/2ltr	75g	-5520K	1000
1ltr	100g	-5540K	1180
2ltr	180g	-5560K	1640
3ltr	260g	-5580K	1950
5ltr	360g	-5600K	2050

Ipari mércés kiöntőkannák

Vegyianyag- és olajálló polietilén kiöntőkannák.

Kiöntőcső rászerezési lehetőség. Az alább feltüntetett kiöntőcsövekkel lehet használni.



Beosztások:

- 1/2 liter - 1/4 és 1/2 liter,
- 1 liter - 1/4, 1/2, 3/4 liter,
- 2 liter - 1/2, 1, 1 1/2 és 2 liter,
- 3 liter - 1, 1 1/2, 2, 2 1/2 és 3 liter,
- 5 liter - 1, 2, 3, 4 és 5 liter.

Térfogat (liter)	Súly/ db	Rend. szám KEN-540	Ár Ft/db
1/2ltr	60g	-5700K	1120
1ltr	100g	-5720K	1630
2ltr	180g	-5740K	1890
3ltr	240g	-5760K	1950
5ltr	340g	-5770K	2050

Kiöntőcsövek

Ipari kiöntőkannákhoz használható flexibilis polietilénből készült kiöntőcsövek.

Ajánlott kiöntőkanna	Súly/ db	Rend. szám KEN-540	Ár Ft/db
1/2 és 1 literes	5g	-5160K	500
2, 3, és 5 literes	15g	-5170K	500

Műanyag víztároló kannák

Élelmiszeripari minőségű műanyagból készült 10, 15 és 20 literes kannák galléros kupakkal és leeresztőcsappal. Erős hordfűl a szállításhoz. Ideális víz tárolására a munkahelyen, otthon vagy utazásnál.



Térfogat liter	Típus	Rend. szám KEN-540	Ár Ft/db
10	Víz	-6500K	4430
15	Víz	-6520K	5330
20	Víz	-6540K	5830

Műanyag tölsérek

Vegyianyag- és olajálló polietilén tölsérek. Ipari polietilénből amely nem porlik és törik hideg időben sem.



Átmérő (mm)	Súly/ db	Rend. szám KEN-540	Ár Ft/db
50	4g	-2810K	200
75	9g	-2815K	250
100	20g	-2820K	290
120	32g	-2830K	430
150	50g	-2840K	510

Műanyag tölsér készlet

Tartalom: 50, 75, 100 és 125mm.



**4
DARABOS**

Darab /készlet	Súly/ db	Rend. szám KEN-540	Ár Ft/készlet
4	75g	-2890K	1070

Ipari műanyag tölsérek

Kiloccsanás ellen védő karimával.



Átmérő (mm)	Súly/ db	Rend. szám KEN-540	Ár Ft/db
160	150g	-2910K	1110
200	163g	-2920K	1240
250	210g	-2930K	1630
350	491g	-2940K	9930

Lemez olajadagoló kanna

Kiöntő fogantyúval a nagyobb biztonságért. Hosszú kiöntőnyílás láncos zárókupakkal és forgópántos zárófedéllel.



Térfogat liter	Súly/ db	Rend. szám KEN-540	Ár Ft/db
3	562g	-2540K	10160
5	702g	-2560K	11160
10	1038g	-2580K	12080

Szögletes műanyag tölsér

Ajánlott benzinhez, olajhoz, vízhez stb.



Méret (mm)	Súly/ db	Rend. szám KEN-540	Ár Ft/db
250 x 180	210g	-2900K	4560

Fém tölsérek

Ajánlott benzinhez, olajhoz, vízhez stb.



Átmérő (mm)	Súly/ db	Rend. szám KEN-540	Ár Ft/db
150	140g	-2600K	4010
200	250g	-2800K	5050

Műanyag tölsérek

Kiloccsanás ellen védő karima, kivehető bronzz szűrő, fogantyú, hajlított kemény vagy 300mm hosszú flexibilis kiöntőcső. 160mm átmérőjű fej.



**KIDÖVÍTETT
MÉRÉTTARTOMÁNY**

Típus	Súly/ db	Rend. szám KEN-540	Ár Ft/db
Kemény	135g	-2960K	1630
Rugalmas	135g	-2996K	1290

Polietilén tölsér zárható fedéllel

Becsavarható a hordó standard 2"-os hordónyílásába. Egy eltávolítható szűrőszitát tartalmaz. Kapacitás 4,5 liter. 253 mm x 200 mm



ÚJ

Darab /készlet	Súly/ db	Rend. szám KEN-540	Ár Ft/db
4	75g	-2680K	7120

Fém tölsér műanyag kifolyóval és szűrővel

Robusztus fémkivitel, a könnyebb használathoz beépített nyéllal kiegészítve, műanyag kifolyóval és eltávolítható szűrővel. A magasperemes kialakítás véd a kiforrccsanás ellen. Egy rugalmas kifolyóhosszabbítás is kapható (KEN-540-2700K).



ÚJ

Átmérő (mm)	Súly/ db	Rend. szám KEN-540	Ár Ft/db
150	140g	-2690K	6090
200	250g	-2700K	3080

KENNEDY
QUALITY INDUSTRIAL TOOLING**Karos hordópumpa**

Horganyzott célelemezéből készült, teleszkópos szívócsővel. Kényelmes emelőkar-használat. Alkalmas kenőolajokhoz és nem korrodáló folyadékokhoz. 60 és 200 literes hordók ürítésére. A szívócső hossza: 480 - 900mm. Használható 2" BSP és M59 x 5 metrikus nyílású hordókhoz.



Kiömlés nyomásonként	Súly/db	Rend. szám KEN-540	Ár Ft/db
300ml	2.0kg	-3000K	12700

Dugattyús hordópumpa

PP190 Polipropilénből készült pumpa, viton tömítés és rozsdamentes acélból készült dugattyú. Kémiai anyagoknak ellenálló. Alkalmas kenőolajokhoz, üzemanyaghoz, oldószerekhez és nem korrodáló folyadékokhoz. A szívócső hossza: 480-900mm. Használható 2" BSP nyílású hordókhoz.



Kiömlés nyomásonként	Súly/db	Rend. szám KEN-540	Ár Ft/db
190ml	730g	-3250K	22890

Hordócsapok

3/4" BSP külső menetes csapok. Mindkét modell lakattal zárható.

Polipropilén

Nem használható kőolaj alapú termékekhez.

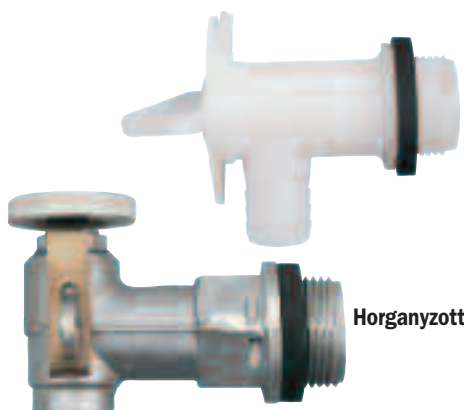

Típus	Súly/db	Rend. szám KEN-540	Ár Ft/db
Horganyzott	300g	-9000K	4940
Polipropilén	100g	-9050K	1630

YAMOTO**Karos hordópumpa LP300**

Horganyzott acélelemezéből készült, teleszkópos szívócsővel. Kényelmes emelőkar használata. Alkalmas kenőolajokhoz, dízel üzemanyaghoz és nem korrodáló folyadékokhoz. 60 és 200 literes hordók ürítésére. A szívócső hossza: 480 - 900mm. Használható 2" BSP és M59 x 5 metrikus nyílású hordókhoz.



Kiömlés nyomásonként	Súly/db	Rend. szám YMT-540	Ár Ft/db
300ml	2.0kg	-3000K	8250

Lapátkerekes hordópumpa RP250

Öntöttvas szivattyú, acél szívó- és kifolyócső. Alkalmas kenőanyag és dízel üzemanyag (nem fagyálló) lefejtésére 200 l-es tárolóedényből. Csőhossz 980 mm. Bemenet a szivattyún: 2" BSP és M59x5 külső menet.



Kiömlés/fordulat	Súly/db	Rend. szám KEN-540	Ár Ft/db
250ml 35ltr/min	5.7kg	-3100K	15770

Forgófejű permetezőkészülék

Olyan folyadékokhoz, amelyek hagyományos öntöttvas vagy acélhordós permetezővel nem használhatók. A készülék üveggel kitöltött polipropilénből készült, Ryton szövettel. A tömítőgyűrűk Viton gumiból, a fém részek rozsdamentes acélból készültek. A szívócső bemeneti nyílására helyezett szűrő kiszűri a szennyezőanyagokat. Használható víz alapú folyadékokkal, fagyállóval, savakkal, vegyszerekkel stb., minden kőolaj alapú anyaggal. Teljesítmény: 5 liter/20 forgatás a forgófej karjával.

NE HASZNÁLJA acetonnal, lakkal, kőolajjal, oldószerekkel és terpentinnel.



Kiömlés nyomásonként	Súly/db	Rend. szám KEN-540	Ár Ft/db
250ml	3kg	-3800K	28150

FOLYADÉKKEZELÉS 540**KENNEDY**
QUALITY INDUSTRIAL TOOLING**Műanyag szívócsövek**

Flexibilis műanyag kifolyócső és félkemény szívócső. Kézi pumpálású, egyirányú szeleppel. Alkalmas benzinhoz, diesel üzemanyaghoz és nem korrodáló folyadékokhoz. Csövek kívánt méretre vághatók.

SPS/25 max. 25 literes palackokhoz. 30mm átmérőjű pumpával. Csövek hossza: szívó: 410 mm, kifolyó: 1000mm.

SPS/205 max 205 literes hordókhoz. 50mm átmérőjű, menetes pumpával. Csövek hossza: szívó: 860mm, kifolyó: 1000mm.

SPH/205 ipari kivétel, max. 205 literes hordókhoz. 50mm átmérőjű, menetes pumpával. Csövek hossza: szívó: 860mm, kifolyó: 1000mm.

**SPS/25****SPS/205**

SPS/25 összeszorítva pumpál.
SPS/205 és SPH/205 le/fel mozgatással pumpál.

**SPH/205**
Max. 205 liter
Ipari

Modell száma	Hordókhoz	Súly/db	Rend. szám KEN-540	Ár Ft/db
SPS/25	25ltr	40g	-4000K	2050
SPS/205	205ltr	80g	-4050K	6390
SPH/205	205ltr	420g	-4150K	8040

Dupla membránú üzemanyagáttöltő szivattyú

Nagy teherbírású, öntött alumínium szerkezetű üzemanyagáttöltő szivattyú akár 800ml (1 gallon)/5 nyomás teljesítménnyel. Rozsdamentes acél dugattyú és üzemanyagálló erős nitril gumi membrán. 2" öntött szájcsatlakozó és kiváló minőségű, nagy teherbírású acél markolat biztonsági zárral. 50-205 l-es tartályhoz állítható, teleszkópos szívócső, visszacsapó szeleppel. Az öntött fejjel ellátott, 2.4 m-es (8') antisztatikus neoprén gumitömlő könnyű áttöltést biztosít.



Kiömlés nyomásonként	Súly/db	Rend. szám KEN-540	Ár Ft/db
800ml	7.5kg	-3600K	58610

Kémiai anyagoknak és olajoknak ellenálló műanyagból. Merev adagolócsővel.



60 ml pumpás működésű olajozó

Térfogat (ml)	Súly/db	Rend. szám KEN-540	Ár Ft/db
60	15g	-5000K	430

Nyomóflakonos olajozó

Térfogat (ml)	Súly/db	Rend. szám KEN-540	Ár Ft/db
250	40g	-5020K	600
500	60g	-5040K	1220

25° sárgaréz öntőcsővel

Térfogat (ml)	Cső hossza	Súly/db	Rend. szám KEN-540	Ár Ft/db
125	90mm	40g	-5100K	1530
250	150mm	55g	-5120K	1640
500	190mm	70g	-5140K	1950

Műanyag szórópalackok nagy igénybevételre

Polietilénből készült robusztus szórópalackok ipari alkalmazásra különböző vegyi anyagokhoz, vízbázisú tisztítószerhez, oldószerhez és derítőszerhez.



Térfogat (ml)	Típus	Súly/db	Rend. szám KEN-540	Ár Ft/db
500	Ipari	79g	-5400K	810
740	Ipari	85g	-5420K	910
1000	Ipari	146g	-5440K	1020

Kétutas átféjtő szivattyú DTP500

Robusztus alumínium konstrukció. Tartós szívó- és nyomószelepek. Alkalmos különféle folyadékok átféjtésére. Egyszerűen használható, mind otthoni, mind ipari alkalmazásokra.

Térfogat: 500cm³.

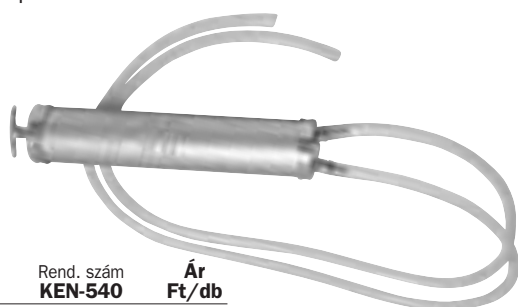

Térfogat (cm ³)	Súly/db	Rend. szám KEN-540	Ár Ft/db
500	878g	-3400K	6490

Műanyag olajozókannák

Egy darabból öntött műanyag olajozókannák, rugós adagoló pumpával. Műanyag, kemény kiöntőcsővel.



*150mm kiöntőcső
**230mm kiöntőcső



Térfogat (cm ³)	Cső hossza	Súly/db	Rend. szám KEN-540	Ár Ft/db
350*	150mm	110g	-1880K	3080
500*	150mm	120g	-1900K	3790
1000**	230mm	170g	-1920K	4250

Fém olajozókanna

350 ml-es, hagyományos kivitelű, varrat nélküli, zománczott fém olajozókanna. A kannát felfordítva, nyomogatva kell működtetni. 120mm hosszú fém kiöntőcső.

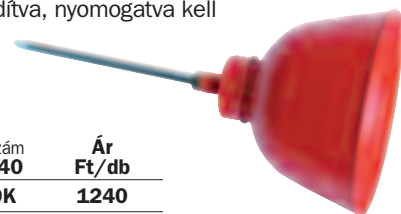

Térfogat (ml)	Súly/db	Rend. szám KEN-540	Ár Ft/db
350	150g	-6200K	1240

Fém olajozókannák

Zománczott, varrat nélküli, vastag lemezből készült fém olajozókannák. Rugós, műanyag adagoló pumpával és fém szeleppel. Flexibilis és merev fém kiöntőcsővel.



Térfogat (cc)	Súly/10 db	Rend. szám KEN-540	Ár Ft/db
125	2.20kg	-1120K	2180
250	2.90kg	-1250K	2270
350	3.20kg	-1350K	2460
500	3.20kg	-1500K	2770
750	3.67kg	-1750K	3080
1000	4.16kg	-1100K	2770

Tartalék kiöntőcsövek (felcserélhető)

Típus	Cső hossza	Súly/db	Rend. szám KEN-540	Ár Ft/db
Flexibilis	150mm	170g	-1800K	360
	210mm	210g	-1850K	490

Kézi olajozó SG500

Krómozott kivitel. Olaj vagy más nem korrodáló folyadék gyors leszívásához vagy feltöltéséhez.

Munkanyomás: 90 psi/6.2 bar.
Átmérő: 63mm.
Teljes hossz: 330mm.



Térfogat (cm ³)	Súly/db	Rend. szám KEN-540	Ár Ft/db
500	870g	-0380K	5150

**Pneumatikus
folyadékeltávolító****FEBK10**

Pneumatikus folyadékeltávolító berendezés mely jól használható üzemanyag vagy olaj motorból vagy más mechanikus berendezésből való leszívásához, fékrendszer vagy kapcsolószekrény légtelenítéséhez és kifolyt, nem korrodáló folyadékok felszívásához. Garázsokba ideális, nagy térfogatú, 10 literes folyadékátroló tartály. Gyorsbeavatkozások esetén egy különálló, kis térfogatú tartály használható. 15mm átmérőjű, 1500 mm hosszú csővel és hozzátartozó kiegészítő csövekkel (6mm x 700mm, 10mm x 360mm, 6mm x 310mm) együtt szállítva. Tartozék: 380mm hosszú fék légtelenítő.

Műszaki adatok:

Csatlakozó: 1/4" BSP. Nyomás: 5 - 8 bar.
Levegő felhasználás: 180 liter/perc.
Vákuum: maximum 500 Hgmm.
Felszívó teljesítmény: 2.5 liter/perc.



Megnevezés	Súly/ db	Rend. szám KEN-540	Ár Ft/db
Folyadékeltávolító	3.5kg	-4700K	59850

Mozgatható fáradtolaj-begyűjtő**ODB300**

Robosztus, mozgatható, polietilénből készült tároló, fáradt olaj gravitáció által történő begyűjtéséhez motorokból/kapcsolószekrényekből. 30 literes térfogatú edény, úszó szintjelzővel amely mindig mutatja az éppen aktuális telítettségét. Ipari, erős görgőkkel és mozgatófogantyúval szerelt poliamid alaptest a könnyű mozgatás érdekében. 395mm átmérőjű gyújtóteknő mely magasságban állítható 900 és 1600mm között.



Megnevezés	Súly/ db	Rend. szám KEN-540	Ár Ft/db
Fáradtolaj begyűjtő	11.1kg	-4600K	58120

Dönthető tartályszállító kocsis

A dönthető tartályszállító kocsival 205 literes hordók billenthetők, forgathatók és mozgathatók.

- Levehető nyéllel felszerelt.
- Porfestett felületű.
- A nagy méretű, 63mm-es (2½") szikramentes kerekek alkalmassá teszik gáz-/üzemanyag-telepeken történő használatra, durva burkolaton is.
- Maximális terhelés: 273kg (600 font).
- A termék darabra szerelt formában kapható.

Méret (H x Sz x M):
90 x 830 x 510mm.



Méret (H x Sz x M) (mm)	Súly /db	Rend. szám KEN-540	Ár Ft/db
90 x 830 x 510	12.5kg	-4400K	30060

Zsírzópumpa (vödör nélkül)**Karos típus LP12.5**

Nagynyomású zsírórendszer központi karos pumpával, rögzíthető, fémből készült fedéllel. Flexibilis kinyomócső, hajlított, fémből készült véggel. Alkalmas közepes kenőzsírokhöz. Kiömlés nyomásonként: 3.8 cm³ Flexibilis cső hossza: 375mm
Max. 260mm
Átmérőjű vödörhöz (vödör nem tartozék, külön rendelhető).



Megnevezés	Kapacitás (kg)	Súly/ db	Rend. szám KEN-540	Ár Ft/db
Zsírózó pumpa	12.5	4.90kg	-0540K	44570
Vödör	12.5		-0580K	10160

Nagy nyomású kenőanyagszóró készülék

Könnyen kezelhető, nagy nyomású kézi kenőanyagszóró rendszer, amely alkalmas nagy felületen történő kenőanyagszórásra áramellátás nélküli helyeken. Gépek, berendezések és gépjárművek kenésére alkalmas, akár NLGI 2 osztályú kenőanyagokkal is.

A készülék acél szerkezetű, alumínium szórófejjel és tömör acél szivattyúkamrával van ellátva. Továbbá tartályfedő, emelőtányér, és 1220mm-es (48"), professzionális négyágú csatlakozóval illesztett, rugalmas tömlő tartozik hozzá. 12.5kg-os kenőanyagtartályhoz. A készülék 240 bar (3500 psi) nyomást fejt ki, kibocsátása 1.25 gm/lenyomás (1.2 oz/28 lenyomás).



Megnevezés	Súly/ db	Rend. szám KEN-540	Ár Ft/db
Kenőanyagszóró készülék	4.8kg	-3640K	29850

Fáradt olaj tárolás

Fáradt olajok környezetbarát és előírásoknak megfelelő tárolásához.

Fáradt olaj gyűjtő

Erős műanyagból készült gyűjtő, 8 literes térfogat, zárható a szállítások céljából.

Fáradt olaj teknő

Erős műanyagból készült 8 és 16 literes teknők.



Típus	Méret	Alak	Súly/ db	Rend. szám KEN-540	Ár Ft/db
Gyűjtő	8ltr	Négyszög	1.13kg	-4500K	7120
Teknő	8ltr	Kerek	1.14kg	-4520K	5760
Teknő	16ltr	Kerek	5.30kg	-4540K	6340



Karos LG200

Króm bevonatú acél test és fogantyú, hajlított, merev kinyomófej. Patronos vagy felszívó utántöltés. Alkalmos közepes/nehéz kenőzsírokhoz.

Üzemi nyomás: 3000 psi/206 bar.

Átmérő: 45mm.

Teljes hossz: 300mm.

200cm³

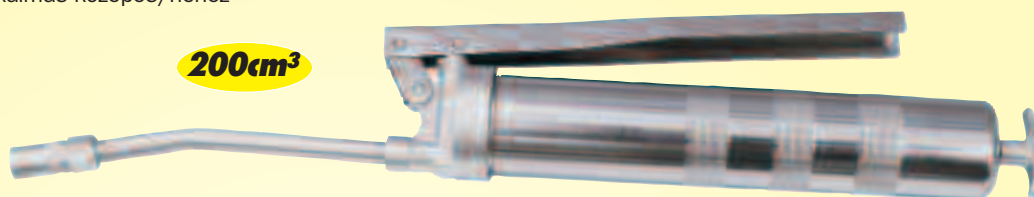

Kapacitás		Súly/ db	Rend. szám KEN-540	Ár Ft/db
Felszívó	Patronos			
200cc	160cc	900g	-0150K	5570

Karos LG400

Króm bevonatú acél test, gumibevonatú fogantyú, hajlított, merev kinyomófej. Patronos, kézi vagy felszívó utántöltés. Alkalmos közepes/nehéz kenőzsírokhoz.

Üzemi nyomás: 4500 psi/310 bar.

Átmérő: 56mm.

Teljes hossz: 370mm.

400cm³

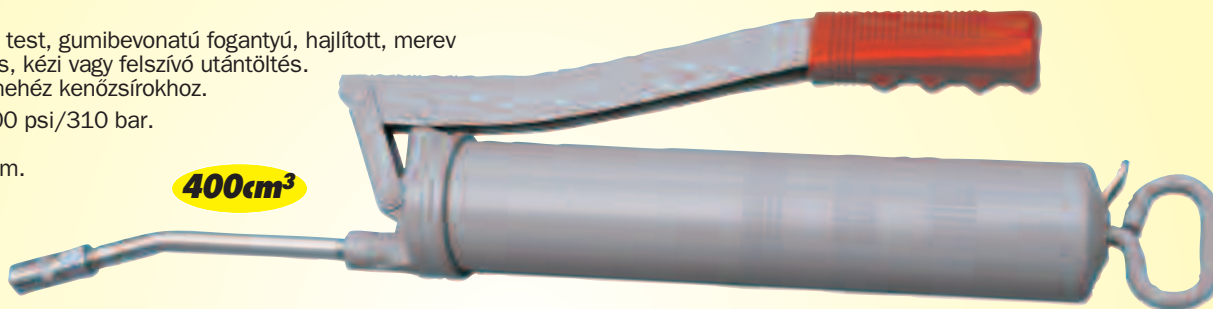

Kapacitás		Súly/ db	Rend. szám KEN-540	Ár Ft/db
Felszívó	Patronos			
400cc	400g/14oz	1.35kg	-0250K	7610

Karos LG500

Króm bevonatú acél test és fogantyú, hajlított, merev kinyomófej. Patronos, kézi vagy felszívó utántöltés. Alkalmos közepes/nehéz kenőzsírokhoz.

Üzemi nyomás: 4500 psi/310 bar.

Átmérő: 63mm.

Teljes hossz: 352mm.

500cm³

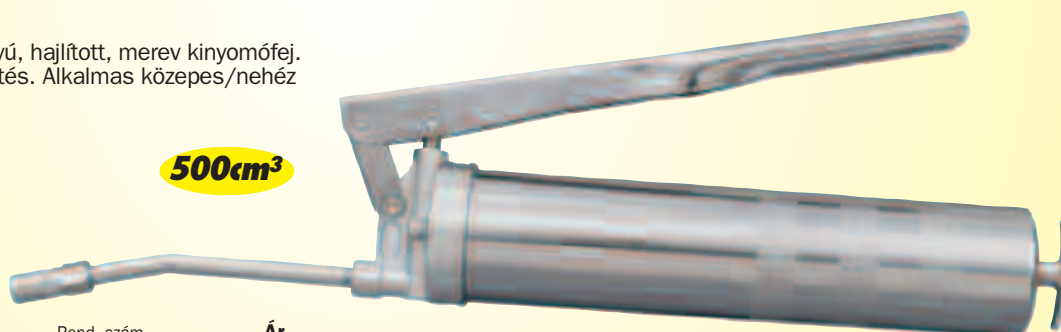

Kapacitás		Súly/ db	Rend. szám KEN-540	Ár Ft/db
Felszívó	Patronos			
500cc	450g/16oz	1.50kg	-0300K	7940

Karos LG-PRO500

Zománcozott acél test, hajlított, merev kinyomófej. Patronos, kézi vagy felszívó utántöltés. Alkalmos közepes kenőzsírokhoz.

Üzemi nyomás: 6000psi/400bar.

Átmérő: 56mm.

Teljes hossz: 340mm.

500cm³



Kapacitás		Súly/ db	Rend. szám KEN-540	Ár Ft/db
Felszívó	Patronos			
500cc	400g/14oz	1.80kg	-0340K	10040

YAMOTO *Karos kézi zsírzó*

Króm bevonatú acél test, jó fogású markolat, hajlított, merev kinyomófej. Patronos, kézi vagy felszívó utántöltés. Alkalmos közepes kenőzsírokhoz.

Átmérő: 56mm.

Teljes hossz: 370mm.

400cm³



Kapacitás		Súly/ db	Rend. szám YMT-540	Ár Ft/db
Felszívó	Patronos			
400cc	400g/14oz	1.25kg	-0250K	6180



KÉZISZERSZÁMOK

KENNEDY
QUALITY INDUSTRIAL TOOLING

**Pumpálás
zsírzó**

Robosztus fémtest. Egykezes használat. Univerzális csatlakozóval a hagyományos zsírzógombokhoz.



Térfogat (cm ³)	Súly/db	Rend. szám KEN-540	Ár Ft/db
35	258g	-0020K	2770
140	436g	-0040K	3670

Műanyag kézi zsírzó

Pom-Pom PP100

Olaj- és saválló műanyagból készült ház. Felszívó utántöltés. Alkalmos lágy/közepes kenőzsírokhoz.

Átmérő: 35mm.
Teljes hossz: 220mm.



Térfogat (cm ³)	Súly/db	Rend. szám KEN-540	Ár Ft/db
100	140g	-0050K	3800

YAMOTO Acél nyomós zsírzó

PTG1200

Kézi vagy felszívó utántöltés. Korrozóvédő galvanizált kivitel. Polírozott kinyomófej és galvanizált dugattyúszerelvény. Alkalmos közepes és nehéz zsírokhoz.



Térfogat (cm ³)	Súly/db	Rend. szám YMT-540	Ár Ft/db
120	415g	-0030K	3080

Professzionális kézi zsírzó

Trigger TG120

Króm bevonatú acél test, egyenes, merev kinyomófej. Patronos vagy felszívó utántöltés. Alkalmos lágy/közepes kenőzsírokhoz.

Üzemi nyomás: 2900psi/200bar.
Átmérő: 36mm.
Teljes hossz: 253mm.



Térfogat (cm ³)	Súly/db	Rend. szám KEN-540	Ár Ft/db
120	760g	-0100K	5710

Kézi zsírzó

Trigger TG-PR0500

Zománcozott acél test, egyenes, merev kinyomófej. Patronos, kézi vagy felszívó utántöltés. Alkalmos közepes kenőzsírokhoz.

Üzemi nyomás: 3900 psi/260 bar.
Átmérő: 56mm.
Teljes hossz: 340mm.



Térfogat (cm ³)	Súly/db	Rend. szám KEN-540	Ár Ft/db
500	1.35kg	-0320K	10040

Pneumatikus zsírzó

PG400

Króm bevonatú acél test, zománcozott levegős pisztoly hajlított kinyomófejjel. Patronos, kézi vagy felszívó utántöltés. Gyárak, üzemek illetve autóflották karbantartási munkáihoz. Teherautók levegős rendszerére csatlakoztatható. Alkalmos közepes kenőzsírokhoz.

Üzemi nyomás: 3600 psi/250 bar
Átmérő: 56mm.
Teljes hossz: 400mm.



Térfogat (cm ³)	Súly/db	Rend. szám KEN-540	Ár Ft/db
400	1.90kg	-0360K	13970

PNEUMATIKUS

Dugattyús zsírzó

GGP120

Kézi vagy felszívó utántöltés. Korrozóvédő galvanizált kivitel, galvanizált dugattyú-szerelvény. Alkalmos közepes és nehéz zsírokhoz.



Térfogat (cm ³)	Súly/db	Rend. szám YMT-540	Ár Ft/db
120cc	505g	-0370K	3390

Acél zsírzó

GGP400 - Pisztoly típusú zsírzó

400g (14oz) patronos, kézi vagy felszívó utántöltés. Galvanizált pisztolytest. Galvanizált kinyomófej és dugattyúszerelvény. Légtelenítő gomb. Kényelmes fogású markolat. Alkalmos közepes és nehéz zsírokhoz.



Térfogat (cm ³)	Súly/db	Rend. szám YMT-540	Ár Ft/db
400	1.50kg	-0360K	6700

Pisztoly markolatú szögben állítható pneumatikus kézi zsírzó

PGC400

360°-ban elforgatható markolat.

Folyamatos áramlás. Krómzott acél test, zománcozott pisztoly, hajlított kinyomófej. Alkalmos közepes kenőzsírokhoz. 400cm³ patron - kézi, felszívó vagy pumpás utántöltés. Teherautók légfék rendszerére csatlakoztatható. Üzemi nyomás 80 - 420 bari, 2 - 10 bar adagolás mellett.



Térfogat (cm ³)	Súly/db	Rend. szám KEN-540	Ár Ft/db
400	1.88kg	-0350K	13970

PNEUMATIKUS

**Hidraulikus
zsírzógomb készlet**

Tartalom

Egyenes:

1/4" BSP,
1/8" BSP,
M8 x 1.25
1/4" BSF.

45°:

M8 x 1.25
M10 x 1.50.

90°:

1/4" BSF.



140
DARABOS

Leírás	Mennyiség	Rend. szám KEN-541	Ár Ft/készlet
Zsírzófej készlet	140	-5140K	11550

Zsírzócsövek

KENNEDY kézi zsírzókhöz. Flexibilis csövek a nehezen megközelíthető helyek eléréséhez. 1/8" BSP csatlakozó menetek.



Furat x Hossz	Típus	Súly/ db	Rend. szám KEN-540	Ár Ft/db
150mm	Fém, hajlított	40g	-0390K	870
8 x 230	Nejlón	30g	-0400K	1240
8 x 300	Nejlón	40g	-0410K	1380
8 x 500	Nejlón	40g	-0420K	1500
11 x 230	Gumi	60g	-0430K	1890
11 x 300	Gumi	70g	-0440K	2140
11 x 500	Gumi	90g	-0450K	2530

Teleszkópos mágneses felszedő

Erős mágnes, keskeny, kontúros markolat.

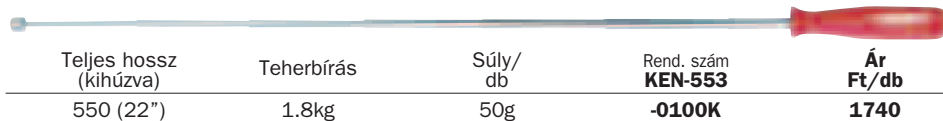

Teljes hossz (kihúzva)	Teherbírás	Súly/ db	Rend. szám KEN-553	Ár Ft/db
550 (22")	1.8kg	50g	-0100K	1740

Toll típusú mágneses felszedő

Erős mágnes, toll típusú, klipszes markolat.



Teljes hossz (kihúzva)	Teherbírás	Súly/ db	Rend. szám KEN-553	Ár Ft/db
650 (26")	1.8kg	40g	-0120K	2050

Toll típusú, állítható mágneses felszedő

Állítható fej, erős mágnes, toll típusú, klipszes markolat.



Teljes hossz (kihúzva, mm)	Teherbírás	Súly/ db	Rend. szám KEN-553	Ár Ft/db
580 (23")	680g	46g	-0140K	2050

Flexibilis mágneses felszedő

Flexibilis kivitel, könnyű markolat, erős mágnes.

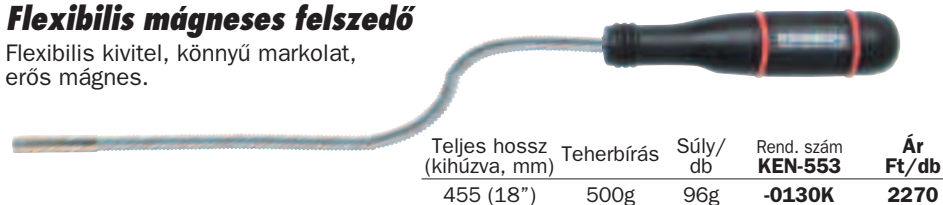

Teljes hossz (kihúzva, mm)	Teherbírás	Súly/ db	Rend. szám KEN-553	Ár Ft/db
455 (18")	500g	96g	-0130K	2270

Zsírzógombok

KENNEDY vagy más gyártású zsírzókkal használható.

Csomagolási egység:
10 db/csomag

Egyenes, ráhúzható fejhez



Menet mérete	Súly/ 100 db	Rend. szám KEN-541	Ár Ft/db
1/8" BSP(T)	1.30kg	-1070K	120
1/4" BSP(T)	2.00kg	-1090K	120

**45° típus,
4-pofás fejhez**



Menet mérete	Súly/ 100 db	Rend. szám KEN-541	Ár Ft/db
1/8" BSP(T)	1.30kg	-0610K	120
1/4" BSP(T)	1.95kg	-0690K	120
1/4" BSF	0.70kg	-0770K	120
M6 x 1	0.70kg	-0850K	120
M8 x 1.25	0.60kg	-0930K	120
M10 x 1.5	1.25kg	-1010K	120

Zsírzógombok

**Egyenes típus,
4-pofás fejhez**



Menet mérete	Súly/ 100 db	Rend. szám KEN-541	Ár Ft/db
1/8" BSP(T)	0.60kg	-0600K	120
1/4" BSP(T)	1.10kg	-0680K	120
1/4" BSF	0.30kg	-0760K	120
M6 x 1	0.30kg	-0840K	120
M8 x 1.25	0.50kg	-0920K	120
M10 x 1.5	0.60kg	-1000K	120

**90° típus,
4-pofás fejhez**

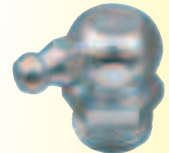

Menet mérete	Súly/ 100 db	Rend. szám KEN-541	Ár Ft/db
1/8" BSP(T)	1.30kg	-0630K	120
1/4" BSP(T)	2.10kg	-0710K	120
1/4" BSF	0.70kg	-0790K	120
M6 x 1	0.60kg	-0870K	120
M8 x 1.25	0.55kg	-0950K	120
M10 x 1.5	1.30kg	-1030K	120

Zsírzófejek

Használat közben biztosan csatlakozik a zsírzógombra. Edzett acél pófák és pontosan megmunkált test.

**4-pofás,
pattintható fej**



Menet mérete	Súly/ db	Rend. szám KEN-541	Ár Ft/db
1/8" BSP(T)	40g	-0480K	710

Ráhúzható fej

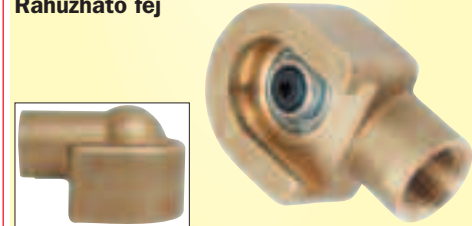

Menet mérete	Súly/ db	Rend. szám KEN-541	Ár Ft/db
1/8" BSP(T)	40g	-0490K	1460

KENNEDY
QUALITY INDUSTRIAL TOOLING

Mágnestálca

Fémából készült tárgyakhoz mint például csavarok, csavaranyák, alátétek, alkatrészek stb.

Kerek

Magas és szűk helyekre. Gumibevonatú mágnestalp amely nem karcolja a munkafelületet.



Átmérő (mm)	Súly/ db	Rend. szám KEN-553	Ár Ft/db
150 dia.	375g	-0250K	2910

Szögletes

Nagyobb méretű tárgyakhoz.



Méret (mm)	Súly/ db	Rend. szám KEN-553	Ár Ft/db
242 x 142	720g	-0300K	5340

Nagyméretű mágnesez tálcá

Rozsdamentes acéltálca 4 darab 85mm átmérőjű gumibevonatú, kerek mágnessel. Fémából készült kéziszerszámok és rögzítőelemek megtartásához. Ideális összeszerelési és karbantartási munkákhoz, autószerelő-, gépszerelő műhelyekbe továbbá minden művelethez a szerviz és javítóiparban.

Méret: 295 x 270 x 42mm.



Alulnézet

Méret (mm)	Súly/ db	Rend. szám KEN-553	Ár Ft/db
295 x 270 x 42	1.60kg	-0270K	7610



Mágnesez prizma

Hengeres alkatrészek rögzítéséhez köszörülési munkákhoz. A mágnesez erő a prizmát és az alkatrészt is rögzíti bármilyen sík, vasat tartalmazó felülethez.

Méretek (szé x ho x ma):
60 x 100 x 75mm.



Mágnesez erő	Súly/ db	Rend. szám KEN-554	Ár Ft/db
50kgf	4.00kg	-1100K	107960

Mágnesez kötés

Hengeres alkatrészek rögzítéséhez köszörülési munkákhoz. A mágnesez erő a prizmát és az alkatrészt is rögzíti bármilyen sík, vasat tartalmazó felülethez.

Méretek (szé x ho x ma):
60 x 100 x 75mm.

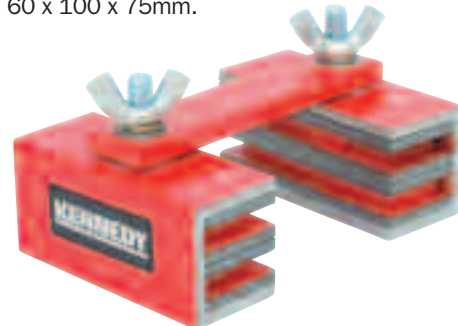

Mágnesez erő	Súly/ db	Rend. szám KEN-554	Ár Ft/db
13kgf	350g	-1400K	17450

Mágnesez felszedőpálca

140mm tényleges munkahossz. Erős mágnesez a fémtárgyak könnyű felszedéséhez és elengedéséhez. Fémhulladék és törmelék felszedéséhez. Permanens mágnesez így nem igényel újramágnesezést. Könnyű, krómozott, korrózióálló kivitel.



Munkahossz	Súly/ db	Rend. szám KEN-553	Ár Ft/db
140mm	567g	-0200K	13200

MÁGNES SZERSZÁMOK

Mágnesez felszedőszerszám

100mm átmérő. Erős mágnesez a fémtárgyak könnyű felszedéséhez és elengedéséhez. Fémhulladék és törmelék felszedéséhez. Rugós terhelésű kioldó szerkezet. Permanens mágnesez így nem igényel újramágnesezést.



Méret	Súly/ db	Rend. szám KEN-553	Ár Ft/db
100mm Átm.	634g	-0160K	3800

Hosszúszárú mágnesez felszedő

190 mm átmérőjű fej, hosszú nyél. Erős mágnesez a fémtárgyak könnyű felszedéséhez és elengedéséhez. Fémhulladék és törmelék felszedéséhez. Rugós terhelésű kioldó szerkezet. Permanens mágnesez így nem igényel újramágnesezést.

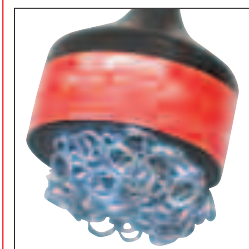

Méret	Súly/ db	Rend. szám KEN-553	Ár Ft/db
90mm Átm.	693g	-0180K	5150

Mágnesez seprőgép

140mm tényleges munkahossz. Erős mágnesez a fémtárgyak könnyű felszedéséhez és elengedéséhez. Fémhulladék és törmelék felszedéséhez. Permanens mágnesez így nem igényel újramágnesezést. Könnyű, krómozott, korrózióálló kivitel.



Munkahossz	Súly/ db	Rend. szám KEN-553	Ár Ft/db
140cm	1430g	-0220K	16520

KENNEDY
QUALITY INDUSTRIAL TOOLING

Mágneses rögzítők

Biztos fogást, rögzítést eredményező, csavarmentes kioldórudas permanens mágnes. Egyesével vagy csoportosan is használható hegesztésekhez az alkatrészek összefogásához. M8 x 1.25 menet. Magasság: 35mm.



Átmérő (mm)	Mágneses erő	Súly/db	Rend. szám KEN-554	Ár Ft/db
40	20kgf	590g	-1200K	10310
50	40kgf	955g	-1240K	12380

Mágneses gyorsbefogó

Gyors és pontos rögzítésekhez. Méretek: (szélesség x hosszúság x vastagság) 65 x 110 x 15mm.



Szögek	Súly/db	Rend. szám KEN-554	Ár Ft/db
30°, 90° & 135°	270g	-1700K	5670

Rúd mágnes

Maximális tapadást biztosít csatornában vagy résben történő használatkor. Megtapadnak rajta a szabálytalan alakú tárgyak.



Hossz. x Szél. x Mag. (mm)	Súly /db	Rend. szám KEN-554	Ár Ft/db
130 x 30 x 13	250g	-3500K	5670

Erőmágnesek

Négyzet alapú permanens patkómágnes rögzítő furatokkal és takarólemezzel.

Terhelhetőség (max):
25mm - 4.5kg,
30mm - 9.0kg,
40mm - 11.8kg.



Méret (mm)	Súly/db	Rend. szám KEN-553	Ár Ft/db
25 x 40 x 20	60g	-8120K	5960
30 x 45 x 30	120g	-8130K	7610
40.5 x 57 x 35	180g	-8140K	10550

Lapos ferrit mágnesek

Ferrites kerámiából készülnek. Alkalmasság M6 szabványú szerszám-gép-tartozékok rögzítésére és mágneses horgok készítésére. Nagy teherbírású, J alakban hajlított kampóval együtt kapható.



Átm. x Szélesség (mm)	Súly /db	Rend. szám KEN-553	Ár Ft/db
66 x 10.7	220g	-7020K	6190
76 x 12.5	300g	-7040K	7220
100 x 15.5	610g	-7060K	12960

Alacsony rögzítők

Kerámia-ferrit anyagból készült állandó mágnes lágyacél burokban. Szerszám-gép alkatrészek megtartásához M6-os menettel vagy J-alakú akasztóhoroggal.



Méret (mm)	Súly/12 db	Rend. szám KEN-553	Ár Ft/db
46 x 10.7	90g	-8900K	2270
56 x 10.7	130g	-8910K	2530
66 x 10.7	190g	-8920K	2770

Mágneses tokmánypofák

Párhuzamos pólusú mágneses tokmányokkal használható, ahol a mágneses erőter megnövelhető szabálytalan alakú munkadarabok megfogásához. Illesztett párokban kerül forgalomba. Megmunkálható. **Súly/db: 1.5kg.**

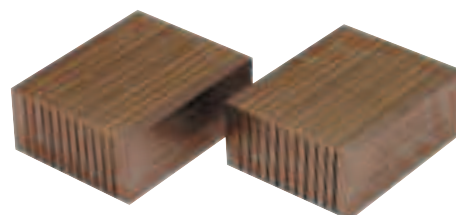

Méret Sz x H x M	Súly /db	Rend. szám KEN-400	Ár Ft/db
60 x 75 x 30	1.50kg	-2500K	15070

Rúd-mágnesek

Rúd alakú permanens mágnesek. Ellentétes pólusok a végeken.



Átm. (mm)	Hossz (mm)	Súly/100 db	Rend. szám KEN-553	Ár Ft/db
6.0	20 (3/4")	0.44kg	-8050K	630
8.0	25 (1")	1.00kg	-8060K	1010
10.0	30 (1 3/16")	1.90kg	-8070K	1130

Gombmágnesek

Henger alakú permanens patkómágnes. Ellentétes pólusok a henger ugyanazon oldalán, horonnyal elválasztva. Rögzítő furattal.



Átm. (mm)	Hossz (mm)	Súly/100 db	Rend. szám KEN-553	Ár Ft/db
12.7 (1/2")	9.5	0.87kg	-8210K	690
20 (3/4")	12.5	2.00kg	-8220K	1110
25 (1")	16.0	5.60kg	-8230K	2270
32 (1 1/4")	19.5	13.0kg	-8240K	4470

Alacsony fazékmágnesek

Északi pólus közepén. Déli pólustól egy folyamatos horony választja el. Szűk, alacsony helyekre. Rögzítő furattal és takarólemezzel. Permanens mágnes.



Átm. (mm)	Hossz (mm)	Súly/100 db	Rend. szám KEN-553	Ár Ft/db
20 (3/4")	7.8	1.75kg	-8260K	1240
28.5 (1 1/8")	8.7	4.70kg	-8270K	1500
38 (1 1/2")	10.6	9.70kg	-8280K	1890

Magas fazékmágnesek

Északi pólus közepén. Déli pólustól egy folyamatos horony választja el. Ideális rögzítési feladatokhoz. M5x1 rögzítő menettel és takarólemezzel. Permanens mágnes.



*M3 x 0.5

Átm. (mm)	Hossz (mm)	Súly/100 db	Rend. szám KEN-553	Ár Ft/db
9.5 (3/8")*	15.1	2.00kg	-8290K	1500
17.5 (11/16")	16.0	2.70kg	-8310K	1890
20 (3/4")	18.0	4.50kg	-8320K	2390
27 (1 1/16")	25.4	9.80kg	-8330K	2770
35 (1 3/8")	30.0	28.9kg	-8340K	5070

Készlet: Összetétel: 2x 12.7mm gombmágnes, 1x 17.5mm magas fazék-mágnes, 1x 20mm gombmágnes és 1x 20mm alacsony fazékmágnes.

5
DARABOS

Darab/készlet	Súly/db	Rend. szám KEN-553	Ár Ft/készlet
5	90g	-9000K	4840

KÉZISZERSZÁMOK



Gyorsbeállítású nyomaték-csavarhúzó

1/4 Pontos, parallaxismentes beállítást biztosító mikrométerskala. Megcsúszó rendszerű, a beállított nyomatéknál kiold. Használat közben a beállítógyűrű rögzül, ezzel megakadályozva a véletlenszerű átállítást. Rozsdamentes acél szár, alumínium markolat. Használható elektromos, elektronikai és finommechanikai összeszerelésekénél. **ISO 6789:1992** szerint gyártva.

Kis méret



Termék-szám	Nyomaték tart.		Súly/ db	Rend. szám KEN-555	Ár Ft/db
	cNm	ozf.in			
QS1.2MH	20 - 120	-	165g	-5010K	62270
QS1.2IH	-	20 - 120	165g	-5020K	62270

Normál méret

1/4 1/4" belső négyszöggel a markolaton. T-hajtószárral szállítva.



Termék-szám	Nyomaték tart.		Súly/ db	Rend. szám KEN-555	Ár Ft/db
	cNm	ozf.in			
QS6MH	1 - 6	-	335g	-5600K	63420
QS50IH	-	5 - 50	335g	-5500K	63420

Nyomaték-csavarhúzó

1/4" hatszög befogóval csavarhúzó bitek befogásához. Megfelelő átalakító segítségével használható 1/4" négyszög meghajtású dugókulcsokhoz. A kívánt nyomaték egy nyomatékellenőrző készülék segítségével állítható be fokozatmentesen.

LS135H



LS406H



Termék-szám	Nyomaték tart.		Súly/ db	Rend. szám KEN-555	Ár Ft/db
	cNm	ozf.in			
LS135H	2 - 135	12	200g	-5700K	30850
LS406H	6 - 406	36	300g	-5800K	32340

Megtörő nyomatékkulcsok

Az előre beállított nyomaték elérésekor a nyomatékkulcs feje jól érezhetően "megtörik" 20°-os szögben, majd újra azonnal üzemkés. Szabadalmazott szerkezet egyirányú meghúzásokhoz. Mechanikus nyomaték átállítást megakadályozó szerkezettel szerelve. Nyomatéktartomány: Nm 5.0 - 25; lbf.in: 44 - 221. Teljes hossz: 265 mm. Súly: 415 g. Megfelel az **ISO 6789 : 2003 előírásainak (ismétlődő mérések +/- 4% hibaértéken belül a 10Nm-él nagyobb nyomaték-kulcsoknál és +/-6% a 10Nm-él kisebb kulcsok esetén).**



Mechanikus nyomaték átállítást megakadályozó szerkezet

- Egyszerűen használható rögzítő szerkezet az állító csavarokhoz,
- Biztos, mechanikus rögzítő rendszer,
- Nem súrlódás útján rögzít,
- Egy állítókulcs segítségével működik.



Termék-szám	Nyomaték tart.		Csatl.fej mérete	Súly/ db	Rend. szám KEN-555	Ár Ft/db
	Nm	lbf.in				
BH25	5.0-25	44-221	16mm	415g	-5900K	60470

NYOMATÉKSZERSZÁMOK

Órás nyomatékkulcsok

Kétféleképpen mutatja a nyomatékot - méri és mutatja a nyomatékot használat, meghúzás közben, vagy méri és mutatja az addig használt maximális nyomatékot. Ideális elektronikai és elektromos munkákhoz. Rozsdamentes acél szár, alumínium markolat és beosztásos műanyag óra. 1/4" hatszög meghajtó. Kétbeosztásos skála. **ISO 6789 : 2003** szerint gyártva. **Pontosság: +/- 6%.**



Kis méret

Termék-szám	Nyomaték tart.		Súly/ db	Rend. szám KEN-555	Ár Ft/db
	cNm	ozf.in			
S50H	10 - 50	14 - 70	190g	-8050K	60300
S100H	20 - 100	28 - 140	190g	-8100K	63400

Normál méret

1/4" belső négyszöggel a markolaton. T-hajtószárral szállítva.

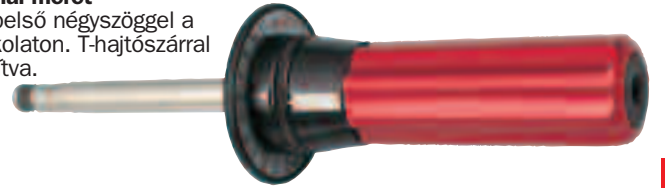

Termék-szám	Nyomaték tart.		Súly/ db	Rend. szám KEN-555	Ár Ft/db
	cNm	ozf.in			
S250H	50 - 250	4 - 20	465g	-8250K	64390
S500H	100 - 500	8 - 40	465g	-8500K	64390

1/4" Csúszó nyomatékkulcsok

1/4 Pontos, parallaxismentes beállítást biztosító mikrométerskala. Megcsúszó rendszerű, a beállított nyomatéknál jól hallhatóan 'kiold' majd azonnal újra üzemkés. Pontos ismételt meghúzásokra alkalmas. Rozsdamentes acél szár, alumínium markolat. Minden környezetben (a legerősebb igénybevételektől a finommechanikai beállításokig) jól és biztonságosan használható kivitell. Megfelel az **ISO 6789 : 2003 előírásainak.**



Termék-szám	Nyomaték tart.		Súly/ db	Rend. szám KEN-555	Ár Ft/db
	cNm	ozf.in			
TCW5	1 - 5	0.05Nm	235g	-7050K	73890
TCW10	2 - 10	0.10Nm	235g	-7100K	75920

Csúszó nyomatékkulcsok

A kulcs 'megcsúszik' a beállított nyomaték elérésekor így teljesen megakadályozza a csavarok túlhúzását. Mechanikus nyomaték átállítást megakadályozó szerkezettel szerelve. Az ismétlési garanciának köszönhetően az ismételt meghúzások hasonló nagyságúak. Szabadalmazott szerkezet amely a nyomaték elérésekor 'kiold' és ezután újra azonnal üzemkés. Beépített racsni mely pontos és biztos nyomatékvitelt biztosít szűk helyeken is. Könnyű kivitell. Négy modell biztosítja a sorozatgyártásokhoz szükséges legáltalánosabb nyomatéktartományt. Megfelel az **ISO 6789 : 2003 előírásainak (ismétlődő mérések +/- 4% hibaértéken belül).**



Mechanikus nyomaték átállítást megakadályozó szerkezet

- Egyszerűen használható rögzítő szerkezet az állító csavarokhoz,
- Biztos, mechanikus rögzítő rendszer,
- Nem súrlódás útján rögzít,
- Egy állítókulcs segítségével működik.



Termék-szám	Nyomaték tart.		Hossz (mm)	Racsni méret	Rend. szám KEN-555	Ár Ft/db
	Nm	lbf/ft				
MPW125	40 - 125	30 - 90	460	1/2"	-4000K	124450
SPW25	3 - 25	2 - 18	216	3/8"	-4050K	85470
SPW55	15 - 55	10 - 40	325	3/8"	-4070K	109520
TPW25	3 - 25	2 - 18	216	1/4"	-4100K	85470

Írányváltós racsnis fej. A beállított nyomaték elérésekor 'kattan és török'. Nyomaték tartomány: 42 - 210Nm. Bevésett kgf.m és Nm skála. Mikrométer típusú állítási lehetőség a nyélen, amely kiváló pontosságot eredményez. Megfelel az **ISO 6789:2003 (BS EN 26789:2003)** szabvány előírásainak.

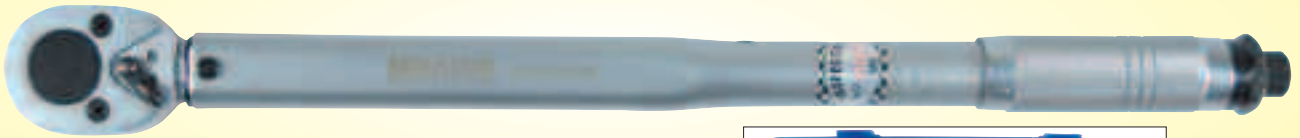

1/4 3/8 1/2

Teljes hossz	Megh. mérete	Nyomaték tartomány		Rend. szám	Ár Ft/db
		Nm	kgf.m		
280mm	1/4"	9-25	0.25-2.5	-0300K	10990
365mm	3/8"	19-110	1.9-11.2	-0400K	7730
440mm	1/2"	42-210	4.2-21.4	-0500K	15040

**KIBŐVÍTETT
MÉRETTARTOMÁNY**



TRI TORQ **Fix hosszúságú nyomatékkulcsok**

Kiváló minőségű, selyemfényű szár, polírozott acélfej. Ütésálló műanyag tárolódobozban, kalibrálási jegyzőkönyvvel együtt szállítva. Egyedi háromszög keresztmetszetű kivitel. A kívánt nyomaték a nyél végén található csavarral állítható be. Az értékek a nyélen található ablakban olvashatók le. Klasszikus 'click' hanghatás jelzi a beállított nyomaték elérését. **BS EN 26789 : 1994** és **Federal GGG-W-686** szabványok szerint gyártva. Szárazon szerelve. Rendszeres olajozást és tisztítást igényel.



Hordtáskával.



1/4 3/8 1/2

Termék-szám	Megh. mérete	Nyomaték tartomány		Súly/ db	Rend. szám	Ár Ft/db
		Nm	lbf.ft			
FXL5	1/4"	1 - 5	0.7 - 3	0.40kg	-5740K	23740
FXL32	1/4"	6 - 30	4 - 22	0.40kg	-5760K	23740
FXL33	3/8"	6 - 30	4 - 22	0.40kg	-5850K	25320
FXL63	3/8"	12 - 60	7 - 44	1.30kg	-5870K	26840
FXL100	3/8"	20 - 100	15 - 75	1.38kg	-5900K	26840
FXL200	1/2"	40 - 200	30 - 150	2.36kg	-6900K	26840
FXL320	1/2"	60 - 320	45 - 225	2.57kg	-6920K	40270

Gyártó által kiállított kalibrálási jegyzőkönyv

Javító készletek racsnikhoz

Racsnihoz	Rend. szám	Ár Ft/db
	TRQ-567	
FXL100	-5900K	3250
FXL200/FXL320	-6900K	4290

Fix fejű nyomatékkulcsok

Nyomaték átszámítási együtthatók

Erre Erről	Nemzetközi Rendszer S.I.			Birodalmi, colos			Metrikus		
	mNm	cNm	Nm	Ozf.in	lbf.in	lbf.ft	gf.cm	kgf.cm	kgf.m
mNm	1	0.1	0.001	0.142	0.009	0.0007	10.2	0.01	0.0001
cNm	10	1	0.01	1.416	0.088	0.007	102	0.102	0.001
Nm	1000	100	1	141.6	8.851	0.738	10197	10.20	0.102
Ozf.in	7.062	0.706	0.007	1	0.0625	0.005	72	0.072	0.0007
lbf.in	113	11.3	0.113	16	1	0.083	1152.1	1.152	0.0115
lbf.ft	1356	135.6	1.356	192	12	1	13.826	13.83	0.138
gf.cm	0.098	0.01	0.0001	0.014	0.0009	0.00007	1	0.001	0.00001
kgf.cm	98.07	9.807	0.098	13.89	0.868	0.072	1000	1	0.01
kgf.m	9807	980.7	9.807	1389	86.8	7.233	100000	100	1

PÉLDA: Ahhoz, hogy átalakítsunk 10 lbf.ft nyomatékot N.m-re haladjunk a táblázatban az lbf.ft sorban vízszintesen és keressük meg a megfelelő N.m oszlopot (lásd szürke, vastagon keretezett cella), hogy megtaláljuk a Nyomaték átszámítási együtthatót.

Átalakítandó érték x átszámítási együttható = Végső átalakított érték
Példánkban: 10 lbf.ft x 1.356 = 13.56 N.m

Megj.: Az angol kilogram erőt (kgf.m) nevezik kilopondnak is (kp.m), **1 kgf.m = 1 kp.m.**

Gyártó által kiállított kalibrálási jegyzőkönyv

Kiváló minőségű krómozott, polírozott acélfej és elrejtető nyomatékállító kar. A beállított nyomaték elérésekor 'kattan és török'. Négy könnyen leolvasható skála.: Nm, kgf.m, lbf.in x 10 és lbf.ft. Átfordítható racsnis az azonnali irányváltás céljából. Recézett műanyag markolat. Gyártó által elkészített kalibrálási jegyzőkönyvvel szállítva. Angol nyelvű használati utasítás és átalakító táblázatok. **ISO 6789 : 1992 (BS EN 26789 : 1994)** szerint gyártva. Pontosság: ± 4%. Szárazon szerelve. Rendszeres olajozást és tisztítást igényel.



Csere négyszögek a nyomatékkulcsokhoz

Termék szám	Megh. mérete	Nyomaték tartomány		Hossz (mm)	Rend. szám	Ár Ft/db
		Nm	lbf.ft		KEN-557	
FTW011	3/8"	2.5 - 11	2 - 8	300	-3500K	51790
FTW033	3/8"	5.0 - 33	3 - 24	410	-3520K	59120
FTW068	3/8"	12.0 - 68	9 - 50	480	-3540K	63250
FTW150	1/2"	25 - 135	20 - 100	560	-3560K	68290
FTW250	1/2"	50 - 200	40 - 145	610	-3580K	81120
FTW350	1/2"	70 - 330	50 - 240	780	-3600K	95790
FTW800	3/4"	200 - 810	145 - 580	940	-3610K	206580

Meghajtó mérete	Nyomatékkulcsok száma	Rend. szám KEN-557	Ár Ft/db
3/8"	-0400K	-3100K	3400
	-0420K		
	-0440K		
1/2"	-0500K	-3200K	5100
	-0520K		
1/2"	-0540K	-3250K	5100
	-0620K		
3/4"	-0620K	-3300K	7990

NYOMATÉKSZERSZÁMOK/NYELES DUGÓKULCSOK



Nyomatékkulcsok skalás mérőórával

Ideális vizsgálatokhoz, minőségi ellenőrzésekhez, szervizelésekhez, használható kutatásban és fejlesztésben, termelésben stb. Könnyű alumínium markolat, kopásálló fej a hosszú élettartamért. Könnyen olvasható skalás mérőóra ahol láthatjuk az alkalmazás során éppen alkalmazott nyomatékok nagyságát. **ISO 6789:2003** szerint gyártva. **Pontosság: +/- 4%.**

1/4" négyszög meghajtó Nem használható hosszabbítókkal.

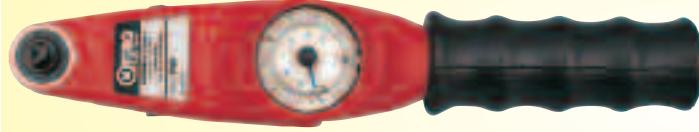

Termék- szám	Nyomaték tart.		Súly/ db	Rend. szám KEN-555	Ár Ft/db
	Nm	lbf.in			
TW4	0.8 - 4.0	7 - 35	520g	-1040K	95630
TW12	2.4 - 12	24 - 120	520g	-1120K	95630

3/8" négyszög meghajtó Nem ábrázolt.

Termék- szám	Nyomaték tart.		Súly/ db	Rend. szám KEN-555	Ár Ft/db
	Nm	lbf.in			
SW25	5 - 25	48 - 240	520g	-1250K	95630
SW40	8 - 40	72 - 360	520g	-1400K	95630

1/2" négyszög meghajtó

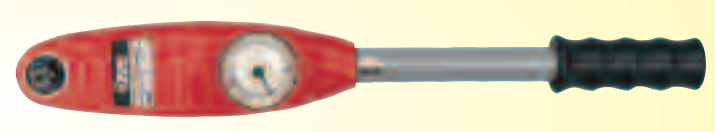

Termék- szám	Nyomaték tart.		Súly/ db	Rend. szám KEN-555	Ár Ft/db
	Nm	lbf.in			
MW80	16 - 80	12 - 60	1.35kg	-2080K	145430
MW200	40 - 200	30 - 160	1.40kg	-2200K	145430

3/4" négyszög meghajtó Beépített audió/vizuális jelzés.

Termék- szám	Nyomaték tart.		Súly/ db	Rend. szám KEN-555	Ár Ft/db
	Nm	lbf.in			
LW800	160 - 800	120 - 660	4.85kg	-3800K	300150



Forgatónyomaték-mérő készülék



Jól látható, könnyen használható fokbeosztás. Kifejezetten a forgatónyomatékkal működő eszközök legtöbb típusának beállítására és kalibrálására terveztek. A mérőszerkezetet teljesen körülzárja az öntött alumínium burkolat. A készülék mérési hibahatára ± 2%. Mérőállásrögzítő mutatóes beépített lengéscsillapító. Óramutató járásával megegyező, egyirányú mérési mechanika. A forgatónyomaték-mérő készülék preferált és hitelesített mérési tartománya megfelel az **ISO 6789 : 2003** szabvány mérési tartományra vonatkozó előírásainak.



Kalibrálási
jegyzőkönyvel
szállítva

Mérési tartomány ISO (Nm)	Skála- beosztás	Rend. szám KEN-555	Ár Ft/db
5.0 - 25	0.5Nm/5lbf.in	-6700K	250210



Nyomaték szögmérő



A szögmérő rendelkezik egy könnyen olvasható 360°-os skálával, 2°, 10° és 30° beosztásokkal illetve egy indikátorral az átlátszó műanyag lapon. Egy állítható kar segít a beosztásos korong rögzítésében. A karnak van egy rövid és egy hosszú szára a rögzítés megkönnyítése érdekében.



Termék- szám	Térfogat Nm	Súly/ db	Rend. szám KEN-557	Ár Ft/db
TGA360	0 - 360	180g	-0150K	6080

Nyeles dugókulcsok

Króm-vanádium acél, selyemfényű kivitel. Olaj-, sav- és ütésálló műanyag markolat. Penge hossza a dugókulcs fejjel együtt: 150mm (6"). **Teljes hossz: 230mm.**



Típus	Dugókulcs mérete	Rend. szám KEN-556	Ár Ft/db
Metrikus	4.0mm	-7400K	1610
	4.5mm	-7450K	1610
	5.0mm	-7500K	1610
	5.5mm	-7550K	1610
	6.0mm	-7600K	1610
	7.0mm	-7700K	2020
	8.0mm	-7800K	2020
	9.0mm	-7900K	2020
	10.0mm	-8100K	2360
	BA (angol méret)	0BA (.413")	-1200K
1BA (.365")		-1210K	1530
2BA (.324")		-1220K	1530
3BA (.282")		-1230K	1530
4BA (.248")		-1240K	1530
5BA (.220")		-1250K	1530
nálunk nem járatos)	6BA (.193")	-1260K	1530



Készletek

Darab/ készlet	Tartalom	Rend. szám KEN-556	Ár Ft/készlet
7	0, 1, 2, 3, 4 5 & 6BA	-9520K	7020
9	4, 4.5, 5, 5.5, 6, 7, 8, 9 & 10mm	-9620K	10220

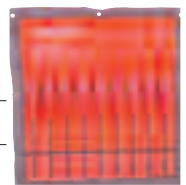

Nyomatéksorzozó

Ideális olyan környezetben, ahol nincs elektromos áram és levegőellátás. Lehetővé teszi a menetes rögzítések pontos megszorítását. Elősegíti a korrodált és beragadt csavarok meglazítását. ±4% tűréssel pontos, így a nagy nyomatékú szorítás biztosan pontos lesz. **TN14: Bemret: 1/2 colos négyzetes hajtás. Kímenetek: 3/4 colos négyzetes hajtás.**

TN27: Bemret: 3/4 colos négyzetes hajtás.

Kímenetek: 1 colos négyzetes hajtás.

ÚJ



**6:1 - átalakító érték,
1680 Nm maximális
nyomatékérték.**

**5.4:1 - átalakító érték,
2700 Nm maximális
nyomatékérték.**

Termék- szám	Maximális nyomaték	Súly/ db	Rend. szám KEN-555	Ár Ft/db
TN14	1500Nm	6.1kg	-3620K	175200
TN27	2700Nm	7.3kg	-3630K	185830

Csere meghajtónégyzetek

Négyzet mérete	Sorszorozó	Rend. szám KEN-567	Ár Ft/db
3/4"	TN14	-9300K	20220
1"	TN27	-9400K	22110

KENNEDY PROFESSIONAL Pro Torq hornyos kötésű vízpumpafogók



Duplán polírozott fej és illeszték indukciósan edzett acélpofák. A kettős anyagból készült műanyag bevonatú markolat lehetővé teszi, hogy a dolgozó minimális erő kifejtéssel a lehető legnagyobb szorítóerőt alkalmazza. A műanyag bevonat magja polipropilén a nagyobb szilárdság és tartósság miatt, kívülről pedig puha termoplasztik, mely csúszásbiztos, kényelmes fogást biztosít. Különösen alkalmas ismétlődő munkafázisok végzésére.



Becsípődés elleni védelemmel a sérülések megelőzésére.

Teljes hossz	Befogóméret (mm)	Súly/db	Rend. szám KEN-558	Ár Ft/db
265mm (10½")	45mm	420g	-6960K	6140

KENNEDY QUALITY INDUSTRIAL TOOLING Áttűzött csuklós vízpumpafogók



Az áttűzött csukló megakadályozza a vízpumpafogó 'elcsavarodását' szorítás esetén. Induktívan edzett, kőszőrült szorítópofák. Lyukraszterrel állítható. Selyemfényű kivitel.



Teljes hossz	Befogóméret (mm)	Súly/db	Rend. szám KEN-558	Ár Ft/db
255mm (10")	35mm	283g	-3660K	8240

Hornyos kötésű vízpumpafogók

Bordás elcsúsztatható csukló, legrövidebb skálán állítható kivitel. Induktívan edzett, krómozott szorítópofák. Becsípődés elleni védelemmel a sérülések megelőzésére.

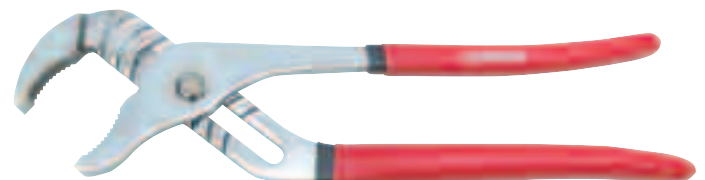

Teljes hossz	Befogóméret (mm)	Súly/db	Rend. szám KEN-558	Ár Ft/db
190mm (7½")	30mm	280g	-3670K	5530
255mm (10")	45mm	400g	-3680K	6140
320mm (12½")	55mm	425g	-3700K	9240
405mm (16")	100mm	580g	-3710K	13100

Műanyagcső szorítófogók

Ideális műanyag csövek, csőszerelvények, hengeres hollandi anyák ki- és becsavarásához 65mm átmérőig. 4 fokozatban állítható elcsúsztatható csukló. Fogazott szorítópofák cserélhető, sima műanyag betétekkel. Króm-vanádium acél, süllyesztékben kovácsolt és olajban edzett. Csúszásálló vinilbevonatú markolat.

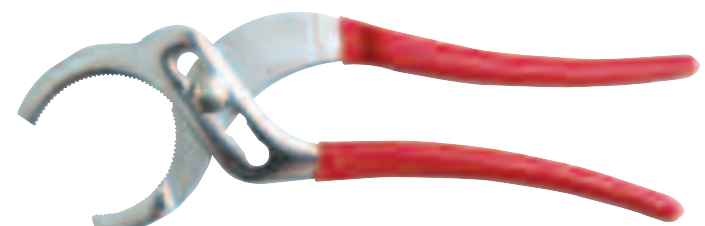

Teljes hossz	Súly/db	Rend. szám KEN-558	Ár Ft/db
233mm (9")	295g	-4100K	3120
Csere pofák	-	KEN-567-3750K	180

KENNEDY QUALITY INDUSTRIAL TOOLING Rugóterhelésű, lágypofájú, csúszócuklós vízpumpafogók



Króm-vanádium elektroacél, süllyesztékben kovácsolt. Kémiai úton feketített, korrozióálló felület. Csúszásálló vinilbevonatú markolat. Cserélhető, sima műanyag pofák melyek nem sértik fel a törekeny és polírozott felületeket. 8 fokozatban állítható, rugózó gomb segítségével elcsúsztatható csukló.

Teljes hossz: 250mm.
Befogási tartomány: 40mm.



Teljes hossz	Súly/db	Rend. szám KEN-558	Ár Ft/db
250mm (10")	400g	-8920K	6180
Csere lágypofák	5g	-8930K	340

YAMOTO INDUSTRIAL PLIERS Csúszócuklós vízpumpafogó



Kiváló minőségű króm-vanádium acél. Több fokozatban állítható, rugózó gomb segítségével elcsúsztatható csukló.



Teljes hossz	Súly/db	Rend. szám YMT-558	Ár Ft/db
250mm	380g	-4660K	4430

SENATOR QUALITY TOOLING Hornyos kötésű vízpumpafogók



Króm-vanádium acél, selyemfényű felület. Texturált műanyaggal bevont markolat. Bordás elcsúsztatható csukló a gyors átmérő állításokhoz. Rovátkolt szorítópofák.

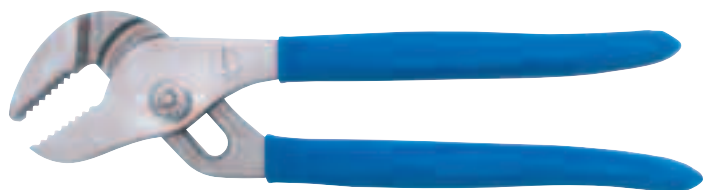

Teljes hossz	Súly/db	Rend. szám SEN-558	Ár Ft/db
200mm (8")	275g	-4670K	2450
255mm (10")	385g	-4680K	3060
305mm (12")	415g	-4700K	4530
420mm (16½")	570g	-4710K	8590

Hornyos kötésű vízpumpafogók

Króm-vanádium acél, selyemfényű felület. Texturált műanyaggal bevont markolat. Bordás elcsúsztatható csukló a gyors átmérő állításokhoz. Rovátkolt szorítópofák.



Teljes hossz	Súly/db	Rend. szám SEN-558	Ár Ft/db
255mm (10")	400g	-4660K	3430

KENNEDY **3 darabos profi minőségű króm-vanádium fogókészletek**

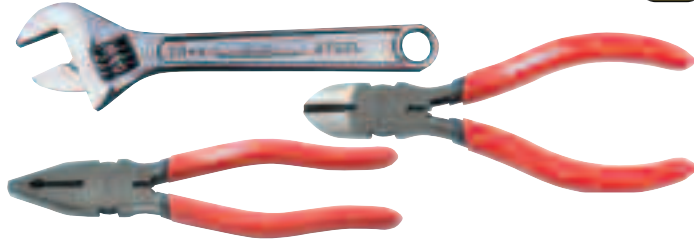

Tartalom	Termék-szám	Súly/ készlet	Rend. szám KEN-558	Ár Ft/készlet
Állítható csavarkulcs 150mm	501-106	490g	-9820K	10750
Egyetemes fogó 160mm	558-332			
Oldalcsípőfogó 160mm	558-353			

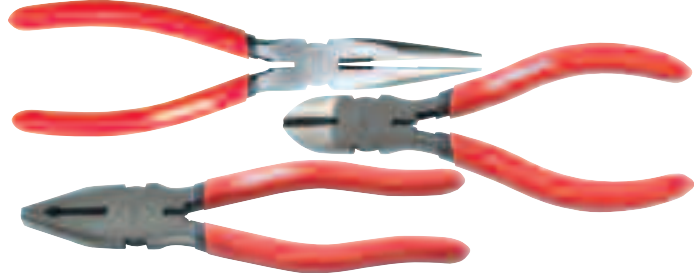

Tartalom	Termék-szám	Súly/ készlet	Rend. szám KEN-558	Ár Ft/készlet
Félkerekcsőrű fogó 160mm	558-321	490g	-9830K	10750
Oldalcsípőfogó 160mm	558-332			
Egyetemes fogó 160mm	558-352			



Tartalom	Termék-szám	Súly/ készlet	Rend. szám KEN-558	Ár Ft/készlet
Állítható csavarkulcs 205mm	501-108	840g	-9810K	10750
Vízpumpa fogó 190mm	558-367			
Egyetemes fogó 180mm	558-346			

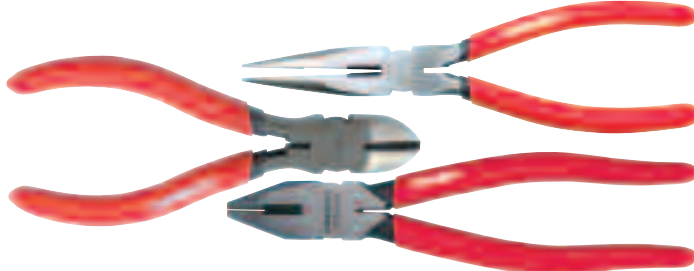

Tartalom	Termék-szám	Súly/ készlet	Rend. szám KEN-558	Ár Ft/készlet
Vízpumpafogó 205mm	558-323	830g	-9850K	15150
Oldalcsípőfogó 180mm	558-333			
Egyetemes fogó 205mm	558-358			

Heavy Duty

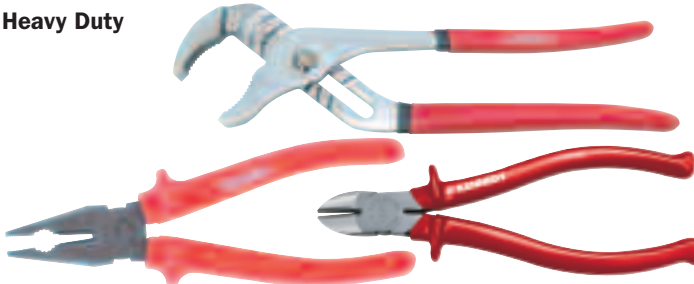

Tartalom	Termék-szám	Súly/ készlet	Rend. szám KEN-558	Ár Ft/készlet
Vízpumpafogó 255mm	558-368	1000g	-9840K	15150
Oldalcsípőfogó 180mm	558-433			
Egyetemes fogó 160mm	558-454			

KENNEDY PROFESSIONAL Pro-Torq kényelmes fogású fogókészlet

Válogatott minőségű acélból gyártva. A kettős anyagból készült műanyag bevonatú markolat lehetővé teszi, hogy a dolgozó minimális erőfeszítéssel a lehető legnagyobb szorítóerőt alkalmazza. A műanyag bevonat magja polipropilén a nagyobb szilárdság és tartósság miatt, kívülről pedig puha termoplasztik, mely csúszásbiztos, kényelmes fogást biztosít. Különösen alkalmas gyártósori használatra.



Darab/ készlet	Tartalom	Súly/ készlet	Rend. szám KEN-558	Ár Ft/készlet
3	Egyetemes fogó 165mm Oldalcsípőfogó 140mm Félkerekcsőrű fogó 165mm	0.65kg	-7000K	13730
4	Hornyos köt. vízpumpaf. 265mm Félkerekcsőrű fogó 215mm Oldalcsípőfogó 165mm Egyetemes fogó 200mm	1.45kg	-7020K	19900

YAMOTO Króm-vanádium fogó és kulcskészletek

Ipari minőségű króm-vanádium acél, kémiai úton feketített. Lézergravírozás. Kettős anyagból készült műanyag bevonatú markolat.

3 darabos fogó és kulcskészlet

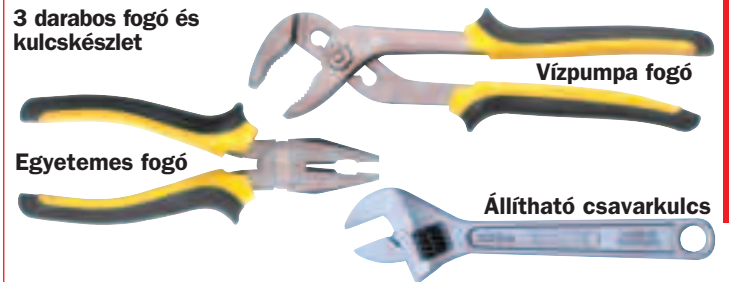

Darab/ készlet	Tartalom	Rend. szám YMT-558	Ár Ft/készlet
3	Vízpumpa fogó 250mm Egyetemes fogó 185mm Állítható csavarkulcs 150mm	-9810K	7660

3 darabos fogókészletek

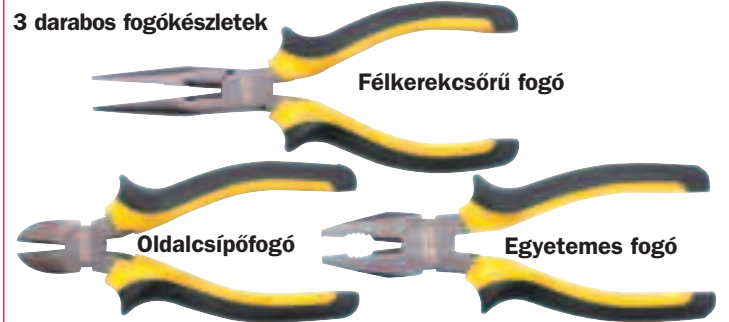

Darab/ készlet	Tartalom	Rend. szám YMT-558	Ár Ft/készlet
3	Félkerekcsőrű fogó 170mm Oldalcsípőfogó 150mm Egyetemes fogó 165mm	-9830K	6880
3	Félkerekcsőrű fogó 200mm Oldalcsípőfogó 185mm Egyetemes fogó 210mm	-9850K	7090

**KENNEDY
PROFESSIONAL**

Válogatott minőségi acélból gyártva. A kettős anyagból készült műanyag bevonatú markolat lehetővé teszi,



hogy a dolgozó minimális erőfeszítéssel a lehető legnagyobb szorítóerőt alkalmazza. A műanyag bevonat magja polipropilén a nagyobb szilárdság és tartósság miatt, kívülről pedig puha termoplasztik, mely csúszásbiztos, kényelmes fogást biztosít.

Pro-Torq egyetemes fogók

Különösen alkalmas gyártósori használatra, ismétlődő munkafázisok végzésére.

Standard - Duplán polírozott fej és illeszték. Indukciósan edzett vágóélek, rovátkolt szorítófelület.

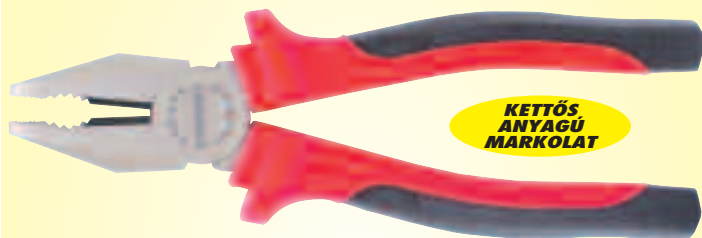

Teljes hossz	Súly/db	Rend. szám KEN-558	Ár Ft/db
165mm (6 ¹ / ₂ "	210g	-6820K	5280
180mm (7")	293g	-4800K	5420
200mm (8")	370g	-6840K	6510

Pro-Torq szigetelt egyetemes fogók

Válogatott minőségi acélból gyártva. A kettős anyagból készült műanyag bevonatú markolat lehetővé teszi, hogy a dolgozó mini-mális erőfeszítéssel a lehető legnagyobb szorítóerőt alkalmazza. A műanyag bevonat magja polipropilén a nagyobb szilárdság és tartósság miatt, kívülről pedig puha termoplasztik, mely csúszásbiztos, kényelmes fogást biztosít. Különösen alkalmas gyártósori használatra, ismétlődő munkafázisok végzésére.

VDC/IEC 900
DIN EN 60900



Teljes hossz	Súly/db	Rend. szám KEN-558	Ár Ft/db
160mm (6 ³ / ₈ "	226g	-5140K	5410
180mm (7")	290g	-5160K	5590
205mm (8")	344g	-5180K	6180

Pro-Torq szigetelt fogó készlet

Duplán csiszolt fej és illesztések, indukciós edzéssel megerősített vágószélekkel.

VDC/IEC 900 DIN EN 60900.

3 darabos készlet:

Oldalsípó 160mm (6³/₈"
Félkerekcsőrű 145mm (5³/₄" és
Kombinált 160mm (6³/₈"

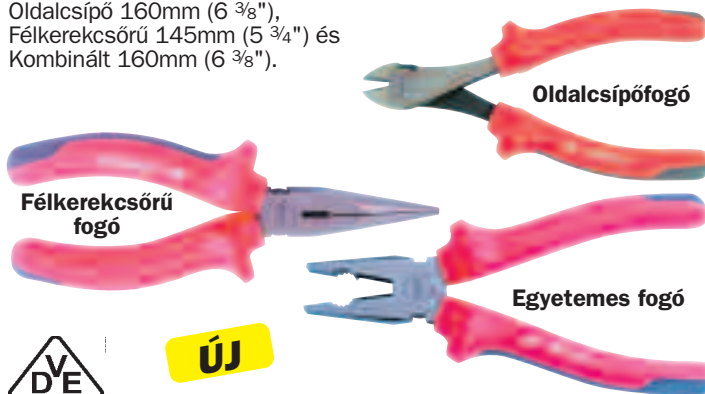

Darab-szám	Rend. szám KEN-558	Ár Ft/készlet
3	-6980K	12380

**KENNEDY
QUALITY INDUSTRIAL TOOLING**

Ipari egyetemes fogók



Általános típusú ipari egyetemes fogók. Króm-vanádium acél, szigetelt műanyag markolat lecsúszás elleni védelemmel. Duplán polírozott fej és illeszték. Rovátkolt párhuzamos szorítófelület lapos munkadarabok megfogásához illetve rovátkolt íves szorítófelület kör alakú anyagok, csavaranyák stb. megfogásához. Indukciósan edzett vágóél.

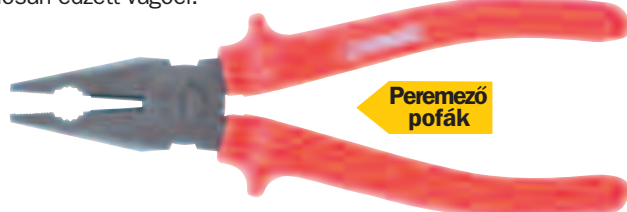

Teljes hossz	Súly/db	Rend. szám KEN-558	Ár Ft/db
160mm (6 ³ / ₈ "	200g	-4520K	4630
180mm (7")	275g	-4530K	4840
205mm (8")	370g	-4540K	5420

Egyetemes fogók vágóélel

Króm-vanádium acél, műanyaggal bevont markolat. Duplán polírozott fej és illeszték. Indukciósan edzett vágóél. Rovátkolt szorítófelület illetve peremező pofák a fej mögött.

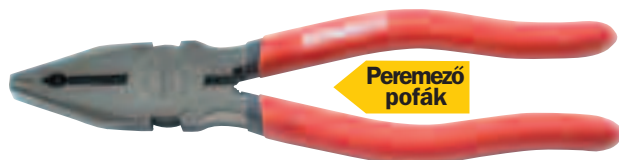

Teljes hossz	Súly/db	Rend. szám KEN-558	Ár Ft/db
115mm (4 ¹ / ₂ "	100g	-3500K	4450
150mm (6")	217g	-3520K	3960
180mm (7")	250g	-3530K	4310
205mm (8")	367g	-3540K	4530

Egyetemes fogók oldal vágóélel

Króm-vanádium acél, műanyaggal bevont markolat. Duplán polírozott fej és illeszték. Indukciósan edzett vágóél. Rovátkolt szorítófelület illetve peremező pofák a fej mögött. Oldal vágóél az illesztéken kemény huzalok vágásához.

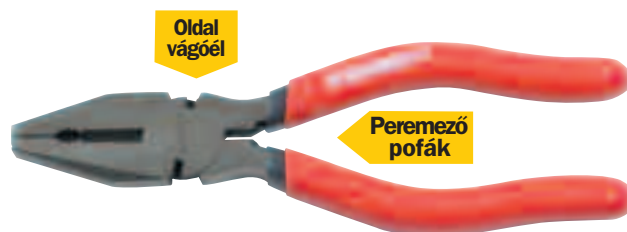

Teljes hossz	Súly/db	Rend. szám KEN-558	Ár Ft/db
180mm (7")	350g	-3460K	4490

Lágypofájú szerelőfogó



Edzett acél, cserélhető, lágy műanyag pofák, műanyaggal bevont markolat. Kényes és kidolgozott felületű alkatrészek megfogásához melyeknél az acélpofák sérüléseket okoznának. Kétállású illeszték. Rovátkolt párhuzamos szorítófelület lapos munkadarabok megfogásához illetve rovátkolt íves szorítófelület kör alakú anyagok, csavaranyák stb. megfogásához.



Teljes hossz	Pofák nyitása	Súly/db	Rend. szám KEN-558	Ár Ft/db
165mm	50mm	180g	-8960K	4990
Cserepofa pár		10g	-8970K	1260

SENATOR
QUALITY TOOLING

**Többfunkciós
fogószerzők**



Zsebkes típusú, fogófejú többcélú szerző. Markolatból kihajtható szerző-pengék mint például reszelők (durva és közepes vágás), csavarhúzó, vésők, fűrészlapok, vonalzó, dróthajlító, hal lepikkelyező, horogeltávolító stb. Ideális karbantartó szakembereknek, ezermestereknek, horgászoknak és barkácsolóknak. Legjobb minőségű acélokból gyártva.

MTM610: 6 penge - 10 funkció

Rozsdamentes acél szerkezet, nyitórugós fogófej, könnyen kihajtható pengék. Méretek (összehajtván): 20 x 70mm Méretek (teljesen kinyitva): 105 x 320mm

Funkciók:

35mm hosszú késpenge, 5 x 25mm lapos csavarhúzó, üvegnyitó 2mm széles csavarhúzófejjel, lapos durva/közepes reszelő horogeltávolítóval, 35 mm dörzsár, konzervnyitó, fogó rovátkolt szorítópofákkal, húzalvágó él, rugós nyitás, kulcstartó gyűrű.



**6 penge
10 funkció**

Modell száma	Funkció	Rend. szám SEN-558	Ár Ft/db
MTM610	10	-5010K	2450

MTS1016: 10 penge - 16 funkció

Rozsdamentes acélszerkezet, nyitórugós fogófej, könnyen kihajtható pengék. Méretek (összehajtván): 30 x 115mm Méretek (teljesen kinyitva): 55 x 180mm

Funkciók:

55mm hosszú csipkézett élű késpenge, 8mm széles vésővel, 60mm hosszú favágó fűrészlap horogeltávolítóval, 65mm hosszú szuperéles késpenge, 5 x 22 mm lapos csavarhúzó, 25mm hosszú ár, 70mm hosszú lapos durva/közepes reszelő, 7mm széles csavarhúzófej üvegnyitóval, No.0 x 25mm keresztthomos csavarhúzó, konzervnyitó, hosszúcsőrű fogó rovátkolt szorítópofákkal, húzalvágó él.



**10 penge
16 funkció**

Modell száma	Funkció	Rend. szám SEN-558	Ár Ft/db
MTS1016	16	-5040K	4290

MTS1015: 10 penge - 15 funkció

Rozsdamentes acélszerkezet, nyitórugós fogófej, könnyen kihajtható pengék. Méretek (összehajtván): 25 x 100mm. Méretek (teljesen kinyitva): 50 x 163mm.

Funkciók:

60mm hosszú szuperéles késpenge, 60mm hosszú csipkézett élű késpenge, 7 x 25mm lapos csavarhúzó, 5 x 22mm lapos csavarhúzó, 2 x 20mm lapos csavarhúzó, 25mm hosszú ár, 65mm hosszú lapos durva/közepes reszelő, No.0 x 25mm keresztthomos csavarhúzó, colos beosztású vonalzó hal lepikkelyezővel és horog eltávolítóval, konzervnyitó, hosszúcsőrű fogó rovátkolt lapos és ívelt szorítópofákkal, húzalvágó él.



**10 penge
15 funkció**

Modell száma	Funkció	Rend. szám SEN-558	Ár Ft/db
MTS1015	15	-5030K	2980

YAMOTO
INDUSTRIAL PLIERS

**Egyetemes
fogók**



Ipari minőségű króm-vanádium acél, kémiai úton feketített. Gépeszek és villanyszerelők részére. Rovátkolt szorítófelületek.



Teljes hossz	Súly/db	Rend. szám YMT-558	Ár Ft/db
160mm (6")	180g	-4560K	3060
185mm (7")	310g	-4570K	3430
210mm (8")	400g	-4580K	3680

SENATOR
QUALITY TOOLING

Szerelőfogó



Krómozott króm-vanádium acél, műanyag bevonatos markolat. Kétállású illeszték. Rovátkolt párhuzamos szorítófelület lapos munkadarabok megfogásához illetve rovátkolt íves szorítófelület kör alakú anyagok, csavaranyák stb. megfogásához.



Teljes hossz	Súly/db	Rend. szám SEN-558	Ár Ft/db
150mm (6")	190g	-4630K	2450
200mm (8")	250g	-4640K	2450
255mm (10")	405g	-4650K	3100

Egyetemes fogók

Ipari minőségű, selyemfényű króm-vanádium acél. Rovátkolt szorítófelületek. Egészen 1.6mm átmérőjű húzalok elvágására alkalmas vágóél. Rovátkolt szorítófelület illetve peremező pofák a fej mögött.



Teljes hossz	Súly/db	Rend. szám SEN-558	Ár Ft/db
160mm (6 ^{3/8} ")	190g	-4560K	3190
185mm (7 ^{1/2} ")	260g	-4570K	3430
210mm (8 ^{3/8} ")	330g	-4580K	3690

**Senator® fogókészlet
- 3 darabos**

Nagy igénybevételre tervezett osztályú króm-vanádiumból készült, fényezett felülettel.

Teljes Hossz:
150mm (6"):

3 darabos készlet - Tartalom:
hosszúcsőrű fogó,
Oldalcsípő fogó,
linesman's pliers.

**3
DARABOS**

Darab-szám	Rend. szám SEN-558	Ár Ft/db
3	-9830K	5150



KENNEDY PROFESSIONAL

Válogatott minőségi acélból gyártva. A kettős anyagból készült műanyag bevonatú markolat lehetővé teszi,



hogy a dolgozó minimális erőfeszítéssel a lehető legnagyobb szorítóerőt alkalmazza. A műanyag bevonat magja polipropilén a nagyobb szilárdság és tartósság miatt, kívülről pedig puha termoplasztik, mely csúszásbiztos, kényelmes fogást biztosít. Különösen alkalmas gyártósori használatra, ismétlődő munkafázisok végzésére.

Standard - Duplán polírozott fej és illeszték. Indukciósan edzett vágóélek, rovátkolt szorítófelület.

Pro-Torq félkerekcsőrű fogók



Teljes hossz	Súly/ db	Rend. szám KEN-558	Ár Ft/db
160mm (6 ³ / ₈ "	165g	-4820K	5420
200mm (8")	190g	-4840K	6650

Pro-Torq szigetelt félkerekcsőrű fogók

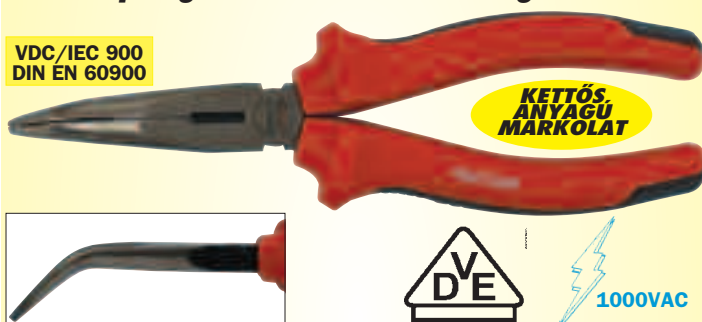

Teljes hossz	Súly/ db	Rend. szám KEN-558	Ár Ft/db
205mm (8")	212g	-5060K	5840

Laposcsőrű fogó

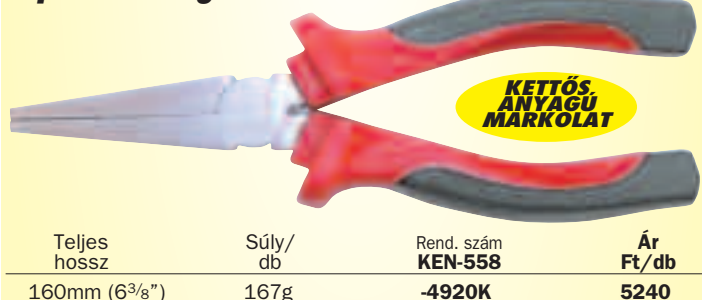

Teljes hossz	Súly/ db	Rend. szám KEN-558	Ár Ft/db
160mm (6 ³ / ₈ "	167g	-4920K	5240

Professzionális izzitógyertya-csatlakozó fogó

Alkalmas a legújabb típusú motorokban található, nehezen elérhető izzitógyertya- csatlakozók eltávolítására. Króm-vanádium acéltövezetből készült. Többkomponensű anyagból készült markolat rész növeli a kényelmes és biztos fogást.

Pofa hossza: 125mm.

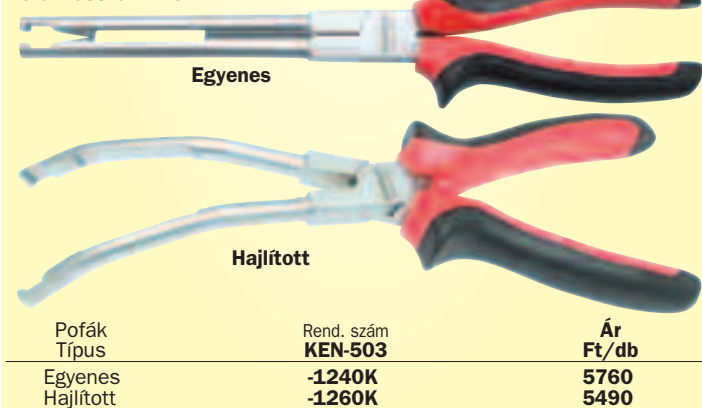

Pofák Típus	Rend. szám KEN-503	Ár Ft/db
Egyenes	-1240K	5760
Hajlított	-1260K	5490

KENNEDY QUALITY INDUSTRIAL TOOLING

Hajlított félkerekcsőrű fogók



Króm-vanádium acél, műanyaggal bevont markolat. Duplán polírozott fej és illeszték. Indukciósan edzett vágóél. Rovátkolt szorítófelület.

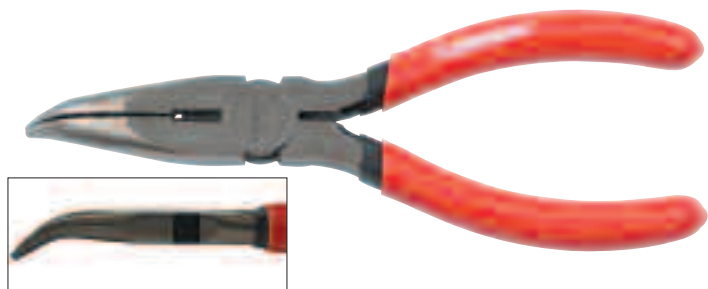

Teljes hossz	Súly/ db	Rend. szám KEN-558	Ár Ft/db
160mm (6 ³ / ₈ "	166g	-3250K	3960
200mm (8")	234g	-3260K	5110

Laposcsőrű fogók

Ideális általános célú szorításokhoz, különösen vékony anyagokhoz. Műanyaggal bevont markolat. Duplán polírozott fej és illeszték.

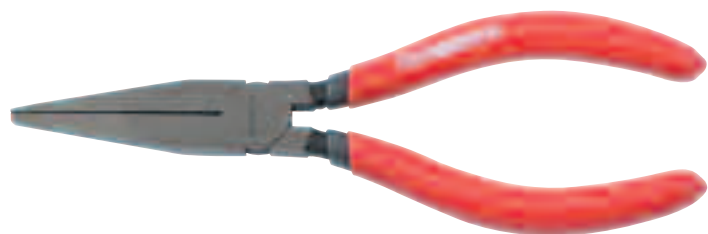

* Rovátkolt pofák

Teljes hossz	Súly/ db	Rend. szám KEN-558	Ár Ft/db
140mm (5 ¹ / ₂ "	108g	-3020K	4110
*160mm (6 ³ / ₈ "	183g	-3050K	3680

Hegycsőrű szerelőfogó

Műanyaggal bevont markolat. Duplán polírozott fej és illeszték.

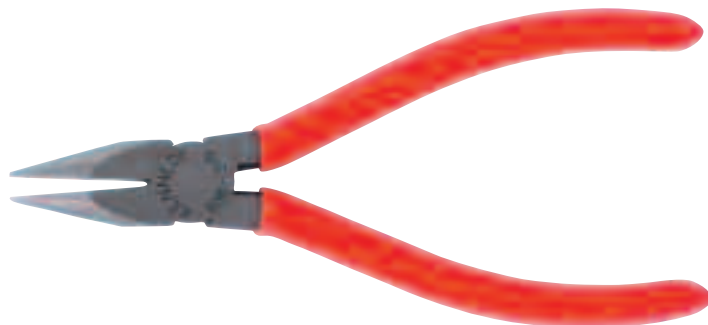

Teljes hossz	Súly/ db	Rend. szám KEN-558	Ár Ft/db
125mm (5")	91g	-3150K	4910

Félkerekcsőrű fogó huzalvágó bemejszessel

Műanyaggal bevont markolat. Duplán polírozott fej és illeszték. Indukciósan edzett vágóél. Rovátkolt szorítópofák.

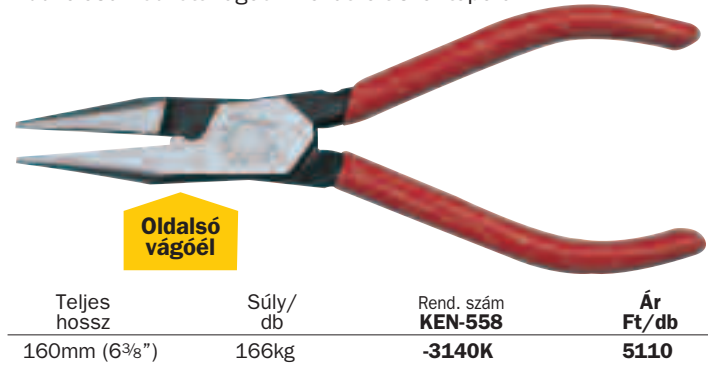

Teljes hossz	Súly/ db	Rend. szám KEN-558	Ár Ft/db
160mm (6 ³ / ₈ "	166g	-3140K	5110

KÉZISZERSZÁMOK

KENNEDY **Félkereksőrű fogók**

Króm-vanádium acél, műanyaggal bevont markolat. Duplán polírozott fej és illeszték. Indukciósan edzett vágóél. Rovátkolt szorítófelület illetve peremező pófák a fej mögött.

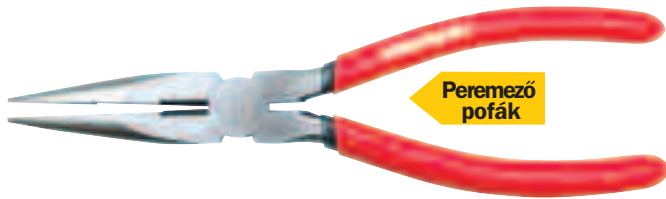

Teljes hossz	Súly/db	Rend. szám KEN-558	Ár Ft/db
140mm (5½")	118g	-3200K	3680
160mm (6¾")	147g	-3210K	4050
200mm (8")	218g	-3230K	4290

Hosszú, kereksőrű fogó

Műanyaggal bevont markolat. Duplán polírozott fej és illeszték. A kerek pófák segítségével könnyedén készíthetünk hurkokat huzalokon vagy különböző anyagokból készült keskeny csíkokon.

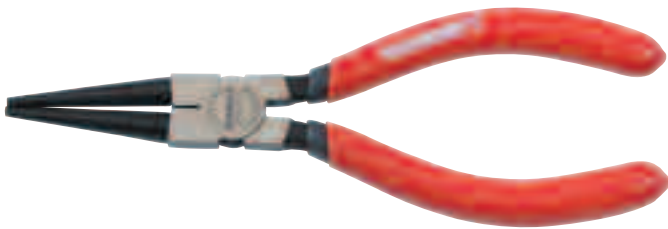

Teljes hossz	Súly/db	Rend. szám KEN-558	Ár Ft/db
160mm (6¾")	142g	-3120K	3680

YAMOTO **Félkereksőrű fogók**

Ipari minőségű króm-vanádium acél, kémiai úton feketített. Ideális huzalokkal szűk helyen végzett műveletekhez, csatlakozók szereléséhez, huzalvégek formázásához stb. Lekerekített, belül rovátkolt pófák. Edzett vágóél. Lézergravírozás. Kettős anyagból készült műanyag bevonatú markolat.



Teljes hossz	Súly/db	Rend. szám YMT-558	Ár Ft/db
135mm (5¼")	110g	-4180K	2450
170mm (6¾")	110g	-4200K	3060
190mm (7½")	120g	-4210K	3310
200mm (8")	180g	-4230K	3430

SENATOR **Félkereksőrű fogók**

Ipari minőségű, selyemfényű króm-vanádium acél. Rovátkolt szorítófelületek és erős vágóél. Beépített rovátkolt peremező pófák a fej mögött. Tartós PVC biztonsági markolat.

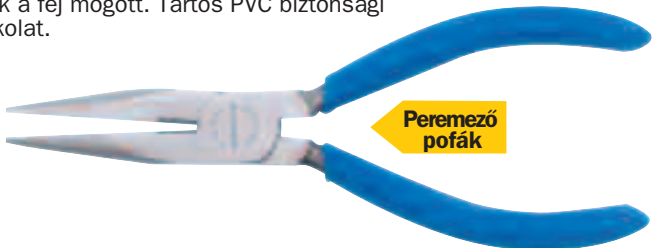

Teljes hossz	Súly/db	Rend. szám SEN-558	Ár Ft/db
125mm (5")	115g	-4200K	1840
150mm (6")	160g	-4210K	2320
200mm (8")	215g	-4230K	2450

KENNEDY **PROFESSIONAL**

Válogatott minőségi acélból gyártva. A kettős anyagból készült műanyag bevonatú markolat lehetővé teszi,



hogy a dolgozó minimális erőfeszítéssel a lehető legnagyobb szorítóerőt alkalmazza. A műanyag bevonat magja polipropilén a nagyobb szilárdság és tartósság miatt, kívülről pedig puha termoplasztik, mely csúszásbiztos, kényelmes fogást biztosít. Különösen alkalmas gyártósori használatra, ismétlődő munkafázisok végzésére.

Standard - Duplán polírozott fej és illeszték. Indukciósan edzett vágóélek, rovátkolt szorítófelület.

Pro-Torq félkereksőrű fogók

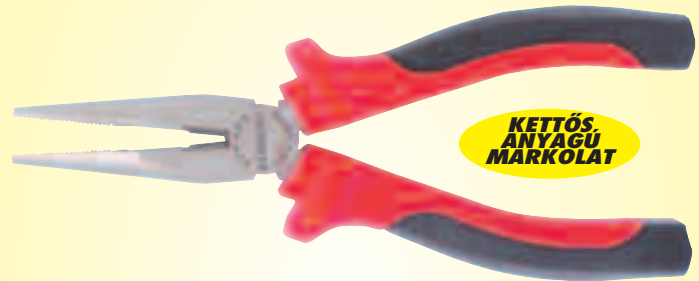

Teljes hossz	Súly/db	Rend. szám KEN-558	Ár Ft/db
165mm (6½")	140g	-6860K	4660
215mm (8½")	210g	-6880K	5900

Pro-Torq szigetelt félkereksőrű fogók

**VDC/IEC 900
DIN EN 60900**

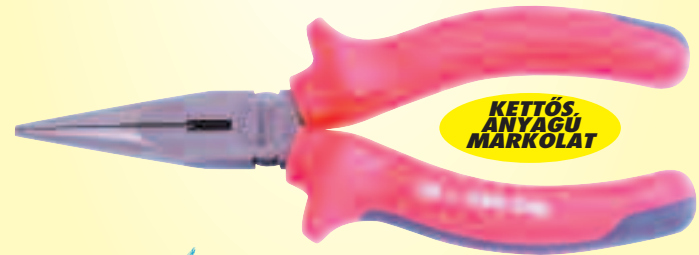

Teljes hossz	Súly/db	Rend. szám KEN-558	Ár Ft/db
160mm (6¾")	157g	-5020K	5550
205mm (8")	221g	-5040K	5720

KENNEDY **Félkereksőrű fogók**

Ipari minőségű króm-vanádium acél, kémiai úton feketített. Ideális huzalokkal szűk helyen végzett műveletekhez, csatlakozók szereléséhez, huzalvégek formázásához stb. Lekerekített, belül rovátkolt pófák. Edzett vágóél. Lézergravírozás. Kettős anyagból készült műanyag bevonatú markolat.

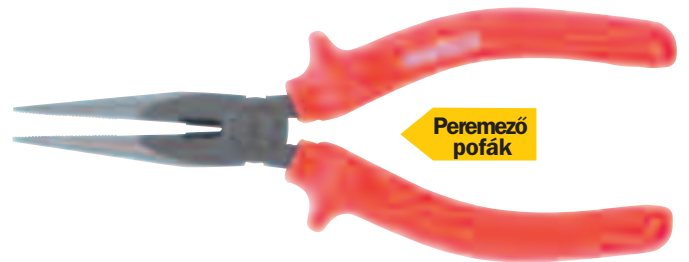

Teljes hossz	Súly/db	Rend. szám KEN-558	Ár Ft/db
140mm (5½")	125g	-4200K	4180
160mm (6¾")	150g	-4210K	4430
200mm (8")	200g	-4230K	4540

**KENNEDY
PROFESSIONAL**



Pro-Torq homloksípőfogók

Válogatott minőségi acélból gyártva. Kettős anyagból készült markolat. A műanyag bevonat magja polipropilén a nagyobb szilárdság és tartósság miatt, kívülről pedig puha termoplasztik, mely csúszásbiztos, kényelmes fogást biztosít. Duplán polírozott fej és illeszték. Indukciósan edzett vágóélek. sodrásához.



Teljes hossz	Súly/ db	Rend. szám KEN-558	Ár Ft/db
160mm (6 ³ / ₈ "	261g	-4860K	5660
200mm (8")	408g	-4880K	6320

Válogatott minőségi acélból gyártva. A kettős anyagból készült műanyag bevonatú markolat lehetővé teszi, hogy a dolgozó minimális erőfeszítéssel a lehető legnagyobb szorítóerőt alkalmazza. A műanyag bevonat magja polipropilén a nagyobb szilárdság és tartósság miatt, kívülről pedig puha termoplasztik, mely csúszásbiztos, kényelmes fogást biztosít. Különösen alkalmas gyártósori használatra, ismétlődő munkafázisok végzésére. Duplán polírozott fej és illeszték. Indukciósan edzett vágóélek.

Pro-Torq oldalsípőfogók

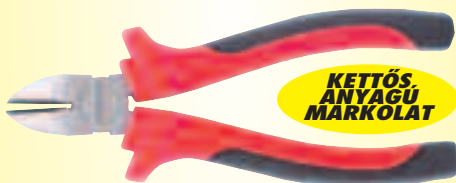

Teljes hossz	Súly/ db	Rend. szám KEN-558	Ár Ft/db
125mm (5")	170g	-6900K	4660
165mm (6 ¹ / ₂ "	210g	-6920K	5900

Szigetelt oldalsípőfogók



VDC/IEC 900
DIN EN 60900

KETTŐS ANYAGÚ MARKOLAT

1000VAC

Teljes hossz	Súly/ db	Rend. szám KEN-558	Ár Ft/db
145mm (5 ³ / ₄ "	215g	-5080K	5590
160mm (6 ³ / ₈ "	205g	-5100K	6180
205mm (8")	262g	-5120K	6390

**KENNEDY
QUALITY INDUSTRIAL TOOLING**

Homloksípőfogó

Króm-vanádium acél, műanyaggal bevont markolat. Duplán polírozott fej és illeszték. Indukciósan edzett vágóél. A robusztus kivitel ideálissá teszi az építőiparban használt kábelek végzéséhez és sodrásához.



Teljes hossz	Súly/ db	Rend. szám KEN-558	Ár Ft/db
160mm (6 ³ / ₈ "	1.30kg	-3620K	8610

Erő-oldalsípőfogók

Króm-vanádium acél, műanyaggal bevont markolat. Duplán polírozott fej és illeszték. Indukciósan edzett vágóél.



Teljes hossz	Súly/ db	Rend. szám KEN-558	Ár Ft/db
160mm (6 ³ / ₈ "	216g	-3410K	5280
180mm (7")	283g	-3430K	6520

Ipari oldalsípőfogók

Króm-vanádium acél, szigetelt műanyag markolat lecsúszás elleni védelemmel. Duplán polírozott fej és illeszték. Indukciósan edzett vágóél.



Teljes hossz	Súly/ db	Rend. szám KEN-558	Ár Ft/db
140mm (5 ¹ / ₂ "	0.83g	-4300K	4250
160mm (6 ³ / ₈ "	1.20g	-4320K	5110
180mm (7")	1.30g	-4330K	5260

Oldalsípőfogók

Műanyaggal bevont markolat. Duplán polírozott fej és illeszték. Keskeny alak indukciósan edzett vágóélekkel. Vágóél enyhén hajlított a markolathoz képest így felületközelí vágást biztosít.

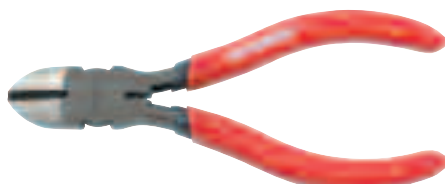

Teljes hossz	Súly/ db	Rend. szám KEN-558	Ár Ft/db
130mm (5 ¹ / ₄ "	0.75kg	-3300K	4050
160mm (6 ³ / ₈ "	1.10kg	-3320K	4290
180mm (7")	1.30kg	-3330K	5280

Drótkötélvágó fogó

Kényelmes fogású acél markolat műanyag bevonattal. Erős, tartós, polírozott, edzett szénacélból készült vágóélek. Nyitórugóval a könnyebb, egykezes munkavégzés érdekében. Biztonsági zár amely használaton kívül zárva tartja a vágóéleket. Vágási teljesítmény, kemény Huzal: 4.8mm; Zongorahúr: 1.5mm.



Teljes hossz	Súly/ db	Rend. szám KEN-558	Ár Ft/db
150mm	350g	-5700K	6020

**SENATOR
QUALITY TOOLING**

Erő-oldalsípőfogó

Króm-vanádium acél, műanyaggal bevont markolat. Kemény huzalokhoz. Edzett vágóél.



Teljes hossz	Súly/ db	Rend. szám SEN-558	Ár Ft/db
175mm (7")	180g	-4430K	3190

Oldalsípőfogók

Ipari minőségű, selyemfényű króm-vanádium acél. Edzett vágóél. Beépített rovátkolt peremező pofák a fej mögött. Tartós PVC biztonsági markolat.

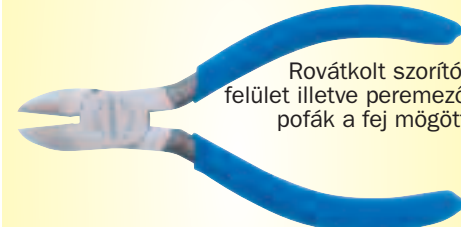

Teljes hossz	Súly/ db	Rend. szám SEN-558	Ár Ft/db
125mm (5")	170g	-4300K	2320
150mm (6")	205g	-4320K	2820
200mm (8")	270g	-4340K	3060

**YAMOTO
INDUSTRIAL PLIERS**

Ipari minőségű króm-vanádium acél, kémiai úton feketített. Edzett vágóélek. Hosszú élettartam kemény huzalok esetén is. Vágóél enyhén hajlított a markolathoz képest. Kettős anyagból készült műanyag bevonatú markolat.



Teljes hossz	Súly/ db	Rend. szám YMT-558	Ár Ft/db
130mm (5 ¹ / ₄ "	1.10g	-4300K	2450
160mm (6 ¹ / ₄ "	1.70g	-4320K	2820
185mm (7 ¹ / ₄ "	2.30g	-4340K	3310



Kábelvágó fogó nagy igénybevételre

Alumínium- és vörösréz kábelek vágásához, szeletelő szerkezet. Kovácsolt acél, merítéssel szigetelt markolat. Vágási teljesítmény 60mm².



Hossz (mm)	Súly/db	Rend. szám KEN-558	Ár Ft/db
255mm	516g	-8220K	9280

Elektronikai huzalvágó

Köszörült szénacél pengék. Műanyag markolatok acél nyitórugóval. Polírozott fej. Síkban történő vágás. Vágási teljesítmény, vörösréz huzal: 1.0mm.

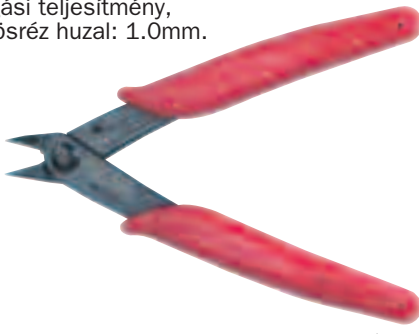

Markolat típus	Hossz (mm)	Súly/db	Rend. szám KEN-558	Ár Ft/db
Standard	130mm	75g	-4060K	3390

Kábelvágó fogó kis igénybevételre

Vörösréz kábelek, műanyag csövek, faékek, huzalok és hasonló anyagok vágásához egész 10mm átmérőig. Edzett és köszörült rozsdamentes vágóélek. Keménység: 50 - 54 HRC. Könnyű, polipropilén markolat, nyitórugóval és ujjal működtetett retesz. Teljes hossz: 165mm (6 1/2"). Vágási teljesítmény: 10mm (3/8").

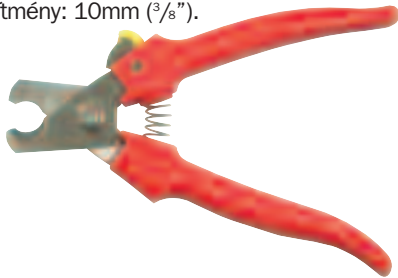

Vágási teljesítmény	Teljes hossz	Súly/db	Rend. szám KEN-558	Ár Ft/db
10mm	165mm	130g	-5640K	3690

Karos kábelvágó

Alumínium- és vörösréz kábelek vágásához minimális vetemedéssel. Szeletelő szerkezet, hőkezelt vágóél. Nagy erők kifejtésére alkalmas, puha markolat.

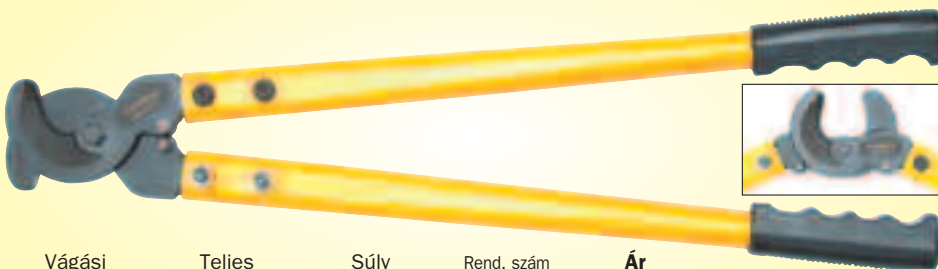

Vágási kapacitás	Teljes hossz	Súly/db	Rend. szám KEN-558	Ár Ft/db
18mm	380mm	3.4kg	-9400K	16420
25mm	550mm	3.4kg	-9410K	30960
40mm	820mm	3.4kg	-9420K	42760

Kábelvágó fogók

Sülyesztékben kovácsolt magas széntartalmú ötvözött acél. Indukciósan edzett vágóélek. Erős, edzett markolatok. Vörösréz kábelek vágásához egész 10mm átmérőig.



Hossz (mm)	Súly/db	Rend. szám KEN-558	Ár Ft/db
200mm		-5680K	8420

Racsnis kábelvágó

Nagy szakítószilárdságú acél. Vörösréz, alumínium- és többszálú kábelek vágásához. Teljesen átédzett, sorjamentes felületeteket eredményező vágóélek. Áttételes, nyitórugós kivitel a maximális teljesítmény érdekében. Ergonomikus műanyag markolat.



Vágási teljesítmény	Súly/db	Rend. szám KEN-558	Ár Ft/db
32mm	675g	-8200K	44950
Csere vágóé 75g		KEN-567-5500K	9690

Racsnis típusú kábelvágó

Alumínium- és vörösréz kábelek vágásához minimális vetemedéssel. Szeletelő szerkezet, hőkezelt vágóél. Nagy erők kifejtésére alkalmas, puha markolat.



Vágási teljesítmény	Teljes hossz	Súly/db	Rend. szám KEN-558	Ár Ft/db
32mm	335mm	995g	-9500K	60430
38mm	335mm	995g	-9510K	78630

Harapó-fogók

Ideális szegrek, rajzszegrek stb. könnyű kihúzásához. Króm-vanádium acél, műanyaggal bevont markolat. Duplán polírozott fej és illeszték. Indukciósan edzett vágóél.

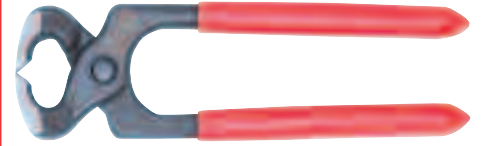

Hossz (mm)	Súly/db	Rend. szám KEN-558	Ár Ft/db
150mm (6")	2.20kg	-3730K	4120
180mm (7")	2.00kg	-3740K	4840
200mm (8")	2.40kg	-3760K	5570

O bilincs szorító fogó

Az O-bilincs szorító fogóval gyorsan zárható a bilincs, és erős, biztonságos tömítés érhető el. Anyaga króm-vanádium ötvöztetű acél, indukciósan edzett, köszörült és csiszolt pofákkal.



ÚJ Ragasztott PVC markolattal. **Teljes Hossz: 200mm.**

Hossz (mm)	Rend. szám KEN-558	Ár Ft/db
200mm (8")	-1000K	4120

Kerítésszerelő fogó

Króm-vanádium acél, műanyag markolat lecsúszás elleni védelemmel. Duplán polírozott fej és illeszték. Indukciósan edzett vágóél. Rovátkolt szorítófelület illetve peremező pofák a fej mögött.

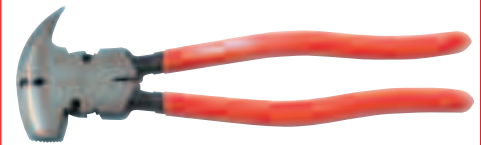

Teljes hossz	Súly/db	Rend. szám KEN-558	Ár Ft/db
270mm (10 1/2")	716g	-3720K	8540

SENATOR Miniatűr fogókészlet

Ideális finom és pontos munkákhoz különböző környezetben. Nyitórugós szerkezet amely azonnali, gyors és ismétlődő nyitást eredményez. Csúszásbiztos, kényelmes fogást biztosító műanyag bukolat és hőkezelt, rozsdamentes vágóél.

Keménység :
fogók 42 - 45 HRC
oldalcsípő 45 - 48 HRC

Készlet tartalma
Oldalcsípő fogó, síkban vágó 90mm (3 1/2");
hajlított csőrű fogó, 45° 100mm (4");
hegyescsőrű fogó, 100mm (4");
kerekcsőrű fogó, 100mm (4");
laposcsőrű fogó, 100mm (4").

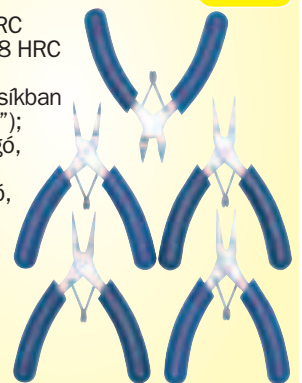

Darab/készlet	Súly/db	Rend. szám SEN-558	Ár Ft/készlet
5	265g	-8010K	7220

KENNEDY PROFESSIONAL Pro Torq miniatűr ESD fogók

Elektrosztatikus szétszóródást segítő markolat mely csökkenti az elektrosztatikus energiák által okozott sérülések valószínűségét érzékeny műszerek esetén. Válogatott minőségi acélból gyártva. A kettős anyagból készült műanyag bevonatú markolat lehetővé teszi, hogy a dolgozó minimális erőfeszítéssel a lehető legnagyobb szorítóerőt alkalmazza. A műanyag bevonat magja polipropilén a nagyobb szilárdság és tartósság miatt, kívülről pedig puha termoplasztik, mely csúszásbiztos, kényelmes fogást biztosít.

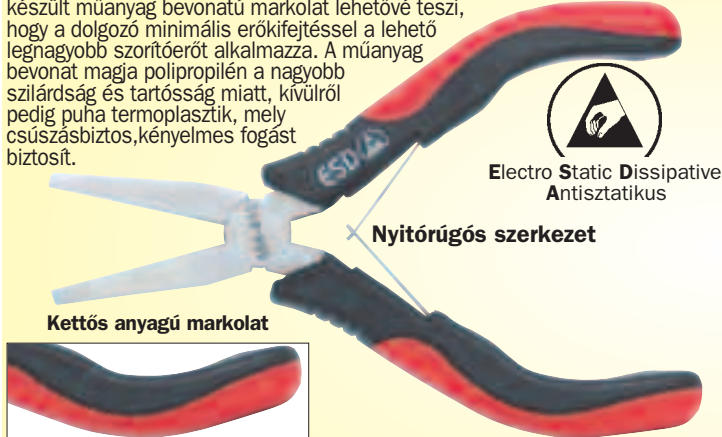

Típus	Teljes hossz	Rend. szám KEN-558	Ár Ft/db
Laposcső	130mm	-9120K	4510
Hajlítotcső	140mm	-9160K	4510
Hosszúcső	130mm	-9130K	4510
Tűhegyű	140mm	-9150K	4510
Mikrocsípő	110mm	-9060K	4510
Oldalcsípő	115mm	-9080K	4510

	Oldalnézet	Előlnézet	Fej
Laposcső			
Hajlítotcső			
Hosszúcső			
Tűhegyű			
Mikrocsípő			
Oldalcsípő			

KENNEDY QUALITY INDUSTRIAL TOOLING Elektronikai fogók

Kiváló minőségű króm-vanádium acél, műanyag markolat a nagyobb kényelemért és használhatóságért. Ideális folyamatos termelési környezetben végzett finom, pontos és kényes munkákhoz. Nyitórugós szerkezet amely azonnali, gyors és ismétlődő nyitást eredményez.

Teljes hossz: 120mm.

Átmenő illeszték

Speciális játégmentes átmenő illeszték mely egyenletesen osztja szét a pófákra eső terhelést.

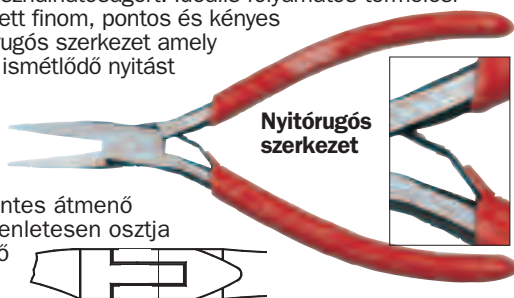

Rozsdamentes elektronikai fogók

Hőkezelt rozsdamentes acél. Keménység: fogók: 42 - 45HRC, csípőfogók: 45 - 48HRC. Ideális folyamatos termelési környezetben végzett finom, pontos és kényes munkákhoz. Műanyagból készült szivacsos markolat.

Nyitórugós szerkezet amely azonnali, gyors és ismétlődő nyitást eredményez.

Műanyagból készült szivacsos biztonsági markolat a felhasználó kényelméért.

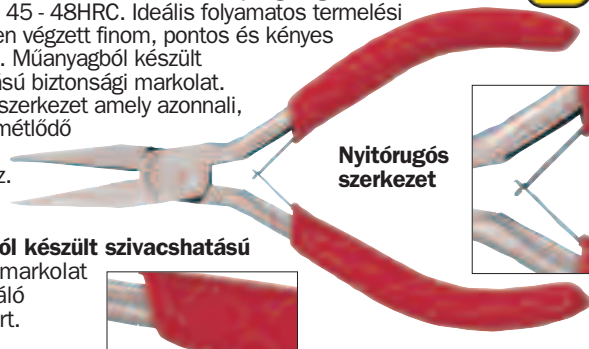

	Oldalnézet	Előlnézet	Fej
Laposcső			
Kerekcső			
Hajlított hegyesvégű			
Hegyesvégű			
Oldalcsípő			
Homlokcsípő			
Ferde homlokcsípő			

Típus	Teljes hossz	Rend. szám KEN-558	Ár Ft/db
Laposcső	120mm	-7600K	10130
Kerekcső	120mm	-7610K	10130
Hajlított hegyesvégű	120mm	-7620K	10920
Hegyesvégű	120mm	-7630K	10130
Hegyesvégű - szimpla illeszték	120mm	-7330K	5850
Oldalcsípő	120mm	-7640K	10920
Homlokcsípő	120mm	-7650K	12300
Ferde homlokcsípő	120mm	-7660K	12300

	Oldalnézet	Előlnézet	Fej
Laposcső			
Hosszúcső			
Hajlítotcső			
Tűhegyű			
Oldalcsípő			
Homlokcsípő			
Hosszú tűhegyű			

Típus	Teljes hossz	Rend. szám KEN-558	Ár Ft/db
Laposcső	120mm	-2560K	2200
Hajlítotcső	120mm	-2530K	2200
Hajlítotcső	120mm	-2520K	2200
Tűhegyű	120mm	-2510K	2200
Oldalcsípő	120mm	-2540K	2200
Homlokcsípő	120mm	-2550K	2200
Hosszú tűhegyű	180mm	-2610K	2680

KENNEDY **Miniatúr fogók**
QUALITY INDUSTRIAL TOOLING

Kiváló minőségű króm-nikkel acél, kétszeres műanyagba való merítéssel bevont markolat. Indukciósan edzett vágóél. Ideális folyamatos termelési környezetben végzett finom, pontos és kényes munkákhoz. Nyitórugós szerkezet amely azonnali, gyors és ismétlődő nyitást eredményez.

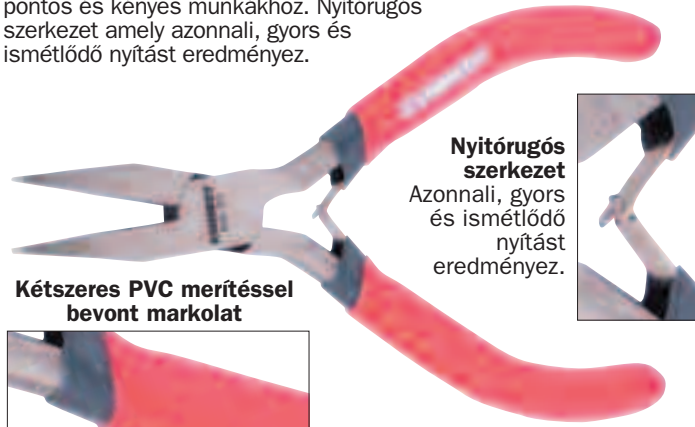

Nyitórugós szerkezet
Azonnali, gyors és ismétlődő nyitást eredményez.

Kétszeres PVC merítéssel bevont markolat

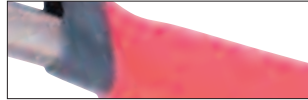

	Oldalnézet	Előlnézet	Fej
Laposcsőrű			
Hajlítottsőrű			
Hosszúcsőrű			
Tűhegyű			
Oldalcsípő			
Homlokcsípő			

Típus	Teljes hossz	Rend. szám KEN-558	Ár Ft/db
Laposcsőrű	130mm	-7440K	2050
Hajlítottsőrű	120mm	-7430K	2050
Hosszúcsőrű	130mm	-7450K	2050
Tűhegyű	150mm	-7460K	2050
Oldalcsípő	110mm	-7410K	2050
Homlokcsípő	110mm	-7420K	2050

Készlet

Párnázott, körbecipzáros tárolótáska, rugalmas tárolóhurkokkal melyek biztonságosan helyükön tartják a fogókat.

Összetétel;

- 1x Laposcsőrű - 130mm,
- 1x Hajlítottsőrű - 120mm,
- 1x Hosszúcsőrű - 130mm,
- 1x Tűhegyű - 150mm,
- 1x Oldalcsípő - 110mm,
- 1x Homlokcsípő - 110mm.



6
DARABOS

Darab/
készlet

Rend. szám
KEN-558

Ár
Ft/készlet

6

-7470K

11350

KENNEDY **Pro Torg miniatúr fogók**
PROFESSIONAL

A kettős anyagból készült műanyag bevonatú markolat lehetővé teszi, hogy a dolgozó minimális erőfeszítéssel a lehető legnagyobb szorítóerőt alkalmazza.

A műanyag bevonat magja polipropilén a nagyobb szilárdság és tartósság miatt, kívülről pedig puha termoplasztik, mely csúszásbiztos, kényelmes fogást biztosít. Válogatott minőségű króm-nikkel acélból gyártva. Indukciósan edzett vágóél. Ideális folyamatos termelési környezetben végzett finom, pontos és kényes munkákhoz.



Nyitórugós szerkezet
Azonnali, gyors és ismétlődő nyitást eredményez.

Kettős anyagú markolat



	Oldalnézet	Előlnézet	Fej
Laposcsőrű			
Hajlítottsőrű			
Hosszúcsőrű			
Tűhegyű			
Oldalcsípő			
Homlokcsípő			

Típus	Teljes hossz	Rend. szám KEN-558	Ár Ft/db
Laposcsőrű	130mm	-1210K	4790
Hajlítottsőrű	120mm	-1230K	4790
Hosszúcsőrű	130mm	-1240K	4790
Tűhegyű	150mm	-1220K	4790
Oldalcsípő	110mm	-1250K	4790
Homlokcsípő	110mm	-1260K	4790

Készlet

Párnázott, körbecipzáros tárolótáska, rugalmas tárolóhurkokkal melyek biztonságosan helyükön tartják a fogókat.

Összetétel;

- 1x Laposcsőrű - 130mm,
- 1x Hajlítottsőrű - 120mm,
- 1x Hosszúcsőrű - 130mm,
- 1x Tűhegyű - 150mm,
- 1x Oldalcsípő - 110mm,
- 1x Homlokcsípő - 110mm.



6
DARABOS

Darab/
készlet

Rend. szám
KEN-558

Ár
Ft/készlet

6

-1300K

24230

KENNEDY PROFESSIONAL Pro Torq Seeger gyűrű fogók

Válogatott minőségi acélból gyártva. A kettős anyagból készült műanyag bevonatú markolat lehetővé teszi, hogy a dolgozó mini-mális erőfeszítéssel a lehető legnagyobb szorítóerőt alkalmazza. A műanyag bevonat magja polipropilén a nagyobb szilárdság és tartósság miatt, kívülről pedig puha termoplasztik, mely csúszásbiztos, kényelmes fogást biztosít. Duplán polírozott fej és illeszték. Különösen alkalmas gyártósori használatra, ismétlődő munkafázisok végzésére. Spirálrugósnyitó/záró szerkezet. Seeger-biztosítógyűrűk ki- és beszereléséhez.

Belső gyűrűkhöz - egyenes pofák

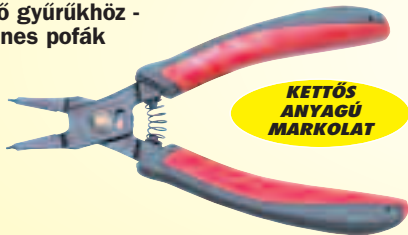

KETTŐS ANYAGÚ MARKOLAT

Tartomány (mm)	Teljes hossz	Rend. szám KEN-558	Ár Ft/db
10 - 25mm	150	-6050K	2650
12 - 65mm	170	-6070K	2650

Külső gyűrűkhöz - egyenes pofák

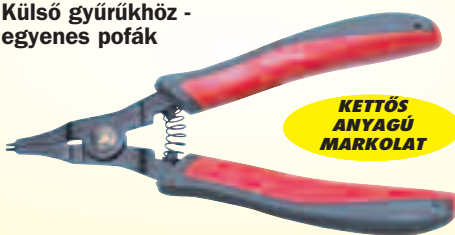

KETTŐS ANYAGÚ MARKOLAT

Tartomány (mm)	Teljes hossz	Rend. szám KEN-558	Ár Ft/db
10 - 25mm	150	-6060K	2830
19 - 40mm	170	-6080K	2890

Seeger gyűrű fogókészlet, spirálrugós, egyenes pofák

Műanyag tárolódobozban. Összetétel (1 - 1 darab): Külső gyűrűkhöz - egyenes pofák: 10 - 25mm és 19 - 40mm. Belső gyűrűkhöz - egyenes pofák: 10 - 25mm és 12 - 65mm.



KETTŐS ANYAGÚ MARKOLAT

4 DARABOS

Darab/készlet	Súly/készlet	Rend. szám KEN-558	Ár Ft/készlet
4	490g	-6090K	9990

KENNEDY QUALITY INDUSTRIAL TOOLING Seeger gyűrű fogók

Válogatott minőségi króm-vanádium acélból gyártva. Edzett végek. PVC bevonatos markolat. Spirálrugós nyitó/záró szerkezet. Seeger-biztosítógyűrűk ki- és beszereléséhez.

Külső gyűrűkhöz - egyenes pofák



Tartomány (mm)	Hossz (mm)	Rend. szám KEN-558	Ár Ft/db
10 - 25mm	125	-6520K	4790
19 - 40mm	175	-6570K	5280
32 - 60mm	250	-6620K	6140

Külső gyűrűkhöz - 90° hajlított pofák



Tartomány (mm)	Hossz (mm)	Rend. szám KEN-558	Ár Ft/db
10 - 25mm	125	-6530K	4790
19 - 40mm	175	-6580K	5530
32 - 80mm	250	-6630K	6140

Belső gyűrűkhöz - egyenes pofák



Tartomány (mm)	Hossz (mm)	Rend. szám KEN-558	Ár Ft/db
10 - 25mm	125	-6500K	4290
19 - 65mm	175	-6550K	4590
32 - 60mm	250	-6600K	5280

Belső gyűrűkhöz - 90° hajlított pofák

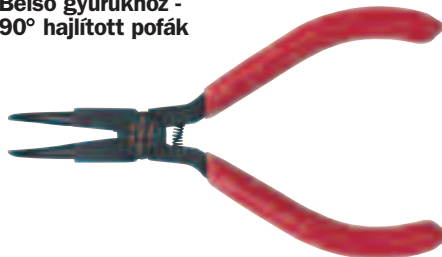

Tartomány (mm)	Hossz (mm)	Rend. szám KEN-558	Ár Ft/db
10 - 25mm	125	-6510K	4420
19 - 65mm	175	-6560K	4590
32 - 80mm	250	-6610K	5530

Seeger gyűrű fogók - Hosszú nyelű

Válogatott minőségi króm-vanádium acélból gyártva. Edzett végek. PVC bevonatos markolat. Spirálrugós nyitó/záró szerkezet. Seeger-biztosítógyűrűk ki- és beszereléséhez.

Hosszú nyelű külső típusú fogók
Teljes Hossz: 300mm (12").

Külső



Tartomány (mm)	Pofák	Rend. szám KEN-558	Ár Ft/db
85 - 165mm	Egyenes	-6670K	9360
	90° hajlított	-6680K	9360

Belső



Tartomány (mm)	Pofák	Rend. szám KEN-558	Ár Ft/db
85 - 165mm	Egyenes	-6650K	9360
	90° hajlított	-6660K	9360

Mini Seeger gyűrű fogó (4 részes)

4 darab, külső és belső (10-30 mm tartomány) Seeger-gyűrű fogót tartalmazó készlet, PVC csúszásmentes nyéllel és íves karokkal. A készlet egyenes és hajlított csőrű, valamint külső és belső fogót tartalmaz.



4 DARABOS

ÚJ

Darab/készlet	Rend. szám KEN-558	Ár Ft/készlet
4	-6160K	3600

Nagyméretű, ipari Seeger gyűrű fogók

Racsnis kivétel

Hőkezelt, fekete porbevonatos, horganyzott hegyekkel, acéllemezből készült, rögzíthető markolat.

Nagyméretű gyűrűkhöz.

Teljes hossz
Racsnis: 510 mm (20").

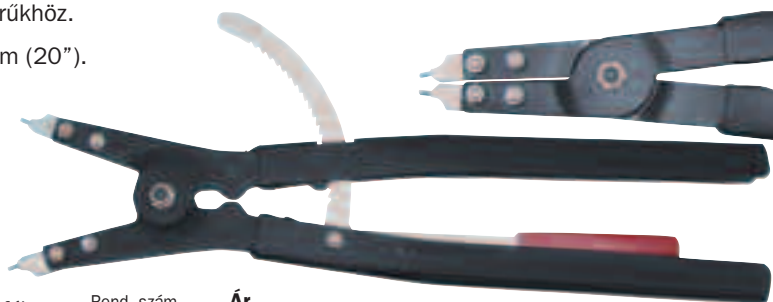

Típus	Pofák	Rend. szám KEN-558	Ár Ft/db
Belső	Egyenes	-6700K	28900
	90° hajlított	-6710K	28900
Külső	Egyenes	-6720K	28900
	90° hajlított	-6730K	28900

Csere hegyek	Rend. szám KEN-567	Ár Ft/db
Egyenes	-3820K	1800
hajlított	-3840K	1800

KÉZISZERSZÁMOK

KENNEDY
QUALITY INDUSTRIAL TOOLING**Seeger-gyűrű fogók megfordítható pofákkal**

Külső és belső Seeger-biztosítógyűrűk ki és beszereléséhez használható, megfordítható egyenes és hajlított pofák. Válogatott minőségi száncélekből gyártva, kényelmes fogást biztosító műanyag bevonatú markolat.

Egyenes pofák



Tartomány (mm)	Hossz (mm)	Rend. szám KEN-558	Ár Ft/db
10 - 18mm	150	-5870K	3310
12 - 25mm	150	-5890K	3310
18 - 48mm	210	-5910K	3410

45° hajlított pofák

Tartomány (mm)	Hossz (mm)	Rend. szám KEN-558	Ár Ft/db
10 - 18mm	150	-5880K	3310
12 - 25mm	150	-5900K	3310
18 - 48mm	210	-5920K	3410

Seeger gyűrű fogókészlet, 6 darabos, egyenes és hajlított megfordítható pofák

Műanyag tárolódobozban. Összetétel: 1 - 1 darab a fent felsorolt típusokból.

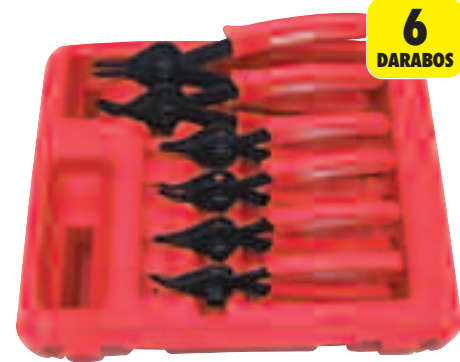
**6**
DARABOS

Darab/készlet	Súly/készlet	Rend. szám KEN-558	Ár Ft/készlet
6	1.30g	-5930K	18460

Cserélhető fejű Seeger-gyűrű fogókészlet

Négy darabos Seeger gyűrű fogókészlet - 6 szerszám egyben. Külső és belső, egyenes, 45° és 90° hajlított pofák. Teljes hossz: 165mm (6 1/2"). Tartomány: 10 - 50mm (3/8" - 2").

Egyenes (x2)**5**
DARABOS

Darab/készlet	Súly/készlet	Rend. szám KEN-558	Ár Ft/készlet
5	210g	-6750K	5540

Erő-homlokcsípőfogó

Többcélú szerszám, ötvöztött acél vágóél minden típusú huzal vágásához, csupaszításához és saruzásához. Automata kábelcsupaszító.



Saruzófogó: nem szigetelt saruk: 1.5, 2.5 és 4-6mm (12 - 10, 22 - 18 és 16 - 14 AWG); szigetelt saruk: 1.5, 2.5 és 6mm (10 - 22 AWG). Kapacitás: 0.13 - 6.0mm².

Teljes hossz	Rend. szám KEN-558	Ár Ft/db
200mm	-3600K	7590

KENNEDY PROFESSIONAL

Válogatott minőségi acélból gyártva. A kettős anyagból készült műanyag bevonatú markolat lehetővé teszi, hogy a dolgozó minimális erőfeszítéssel a lehető legnagyobb szorítóerőt alkalmazza. A műanyag bevonat magja polipropilén a nagyobb szilárdság és tartósság miatt, kívülről pedig puha termoplasztik, mely csúszásbiztos, kényelmes fogást biztosít.

Pro-Torq kábelcsupaszító fogó

Duplán polírozott fej és illeszték. Indukciósan edzett vágóélek. Különösen alkalmas gyártósori használatra, ismétlődő munkafázisok végzésére.

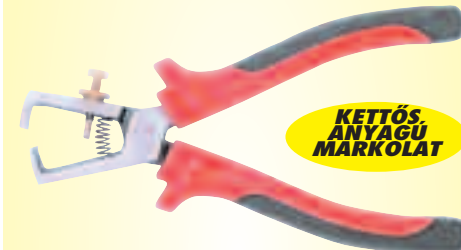

Teljes hossz	Súly/db	Rend. szám KEN-558	Ár Ft/db
170mm (7")	223g	-4900K	5660

Pro-Torq szigetelt kábelcsupaszító fogó

Válogatott minőségi acélból gyártva. A kettős anyagból készült műanyag bevonatú markolat lehetővé teszi, hogy a dolgozó minimális erőfeszítéssel a lehető legnagyobb szorítóerőt alkalmazza. A műanyag bevonat magja polipropilén a nagyobb szilárdság és tartósság miatt, kívülről pedig puha termoplasztik, mely csúszásbiztos, kényelmes fogást biztosít. Különösen alkalmas gyártósori használatra, ismétlődő munkafázisok végzésére. Duplán polírozott fej és illeszték. Indukciósan edzett vágóélek.

VDC/IEC 900
DIN EN 60900

Teljes hossz	Súly/készlet	Rend. szám KEN-558	Ár Ft/db
160mm (6 3/8")	199g	-5200K	5260

Kábelcsupaszító fogó

Műanyag bevonatos markolat. Duplán polírozott fej és illeszték. Indukciósan edzett vágóélek. Bronz állítócsavar. A vágóélek mindenkor beállíthatók a tökéletes csupaszítás céljából.

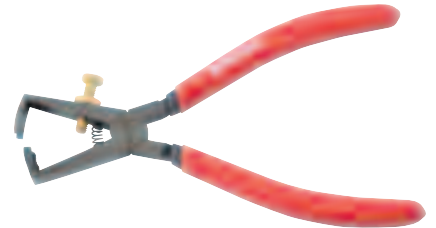

Teljes hossz	Rend. szám KEN-558	Ár Ft/db
155mm (6")	-3590K	4910

Huzalsodrófogó

Króm-vanádium acél köszörült és polírozott fej. Rovátkolt szorítópofák, huzalvágó él. Kritikus rögzítőelemek és elektromos csatlakozók biztosítóhuzalainak sodrásához.



Hossz	Rend. szám KEN-558	Ár Ft/db
8"	-3900K	9110
10"	-3920K	9110

Forgófejű lyukasztófogók**Ipari kivitel**

2, 2.5, 3, 3.5, 4 és 4.5mm átmérőjű lyukak készítéséhez különböző anyagokban mint például kartonlap, PVC, bőr stb. Edzett acéltartós epoxy bevonattal. A forgófejen található 6 darab kör alakú vágóél indukciósan edzett. Áttételes kivitel, 70%-al kevesebb erőfeszítés szükséges. Ergonomikus műanyag markolat lecsúszás elleni védelemmel.

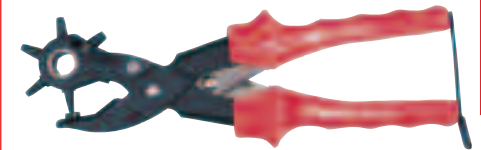

Teljes hossz	Rend. szám KEN-558	Ár Ft/db
270mm (10 1/2")	-3800K	10590

Forgófejű lyukasztófogók**Általános célú**

2, 2.5, 3, 3.5, 4 és 4.5mm átmérőjű lyukak készítéséhez különböző anyagokban mint például kartonlap, PVC, bőr stb. Edzett acéltartós epoxy bevonattal. A forgófejen található 6 darab kör alakú vágóél indukciósan edzett. Ergonomikus műanyag markolat.

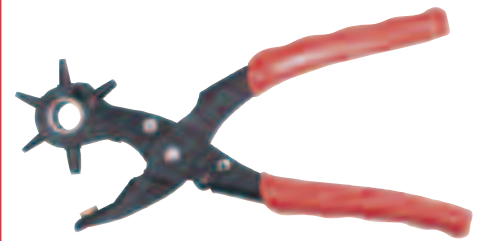

Teljes hossz	Rend. szám KEN-558	Ár Ft/db
250mm (10")	-3780K	6140

KENNEDY PROFESSIONAL Önzáró fogók

Króm-vanádium acél szerszámtest, süllyesztékben kovácsolt, edzettacél-pofák korrózióvédő fényes nikkelbevonattal. A pofa szorítónyomása a recézett fejű csavar segítségével szabályozható, a pofák nyitását rugóerő biztosítja. A záró mechanizmus a beállított szorítóerővel zárva tartja a fogót, szabadon hagyva a felhasználó mindkét kezét.

Egyenes pofa, kettős anyagú markolat

A kettős anyagból készült műanyag bevonatú markolat lehetővé teszi, hogy a dolgozó minimális erőfeszítéssel a lehető legnagyobb szorítóerőt alkalmazza.



Hossz	Típus	Rend. szám KEN-558	Ár Ft/db
7"	Egyenes pofa	-7030K	5900
10"	Egyenes pofa	-7040K	6130

KENNEDY PROFESSIONAL Önzáró fogók

Króm-vanádium acél szerszámtest, süllyesztékben kovácsolt, edzettacél-pofák korrózióvédő fényes nikkelbevonattal. A pofa szorítónyomása a recézett fejű csavar segítségével szabályozható, a pofák nyitását rugóerő biztosítja. A záró mechanizmus a beállított szorítóerővel zárva tartja a fogót, szabadon hagyva a felhasználó mindkét kezét.

Egyenes pofa

Általános célú szorításokhoz.

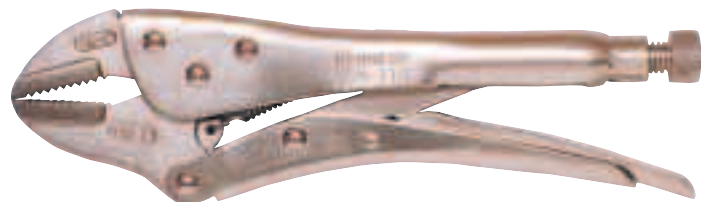

Típus	Teljes hossz	Max. szorító erő	Súly/10 db	Rend. szám KEN-558	Ár Ft/db
Standard	125mm (5")	660lb ² in	1.90kg	-7050K	3680
	180mm (7")	880lb ² in	2.10kg	-7070K	3930
	255mm (10")	1320lb ² in	5.50kg	-7100K	4290
Ipari	255mm (10")	2500lb ² in	6.00kg	-7130K	5900

Készlet (adatok lásd fent)

Darab/készlet	Tartalom	Rend. szám KEN-558	Ár Ft/készlet
2	125 és 255mm	-7280K	5970

Hosszúcsőrű

Speciális, hosszúcsőrű, keskeny pofájú kivitel a nehezen megközelíthető helyekhez. Gyorskioldóval.



Teljes hossz	Súly/6 db	Rend. szám KEN-558	Ár Ft/db
150mm (6")	2.00kg	-8060K	3560
230mm (9")	3.60kg	-8070K	3680

KENNEDY QUALITY INDUSTRIAL TOOLING Önzáró fogók - ívelt pofa

Króm-vanádium acél szerszámtest, süllyesztékben kovácsolt, edzettacél-pofák korrózióvédő fényes nikkelbevonattal. A pofa szorítónyomása a recézett fejű csavar segítségével szabályozható, a pofák nyitását rugóerő biztosítja. A záró mechanizmus a beállított szorítóerővel zárva tartja a fogót, szabadon hagyva a felhasználó mindkét kezét.

Ívelt pofa

Kör alakú tárgyak szorításához. Ideális vízvezetékszereléshez és általános csőszereléshez.



Típus	Teljes hossz	Max. szorító erő	Súly/10 db	Rend. szám KEN-558	Ár Ft/db
Standard	125mm (5")	660lb ² in	1.90kg	-7150K	3680
	180mm (7")	880lb ² in	2.10kg	-7170K	3930
	255mm (10")	1320lb ² in	5.50kg	-7200K	4430
Ipari	255mm (10")	2500lb ² in	6.00kg	-7230K	5660

Készlet (adatok lásd fent)



Darab/készlet	Tartalom	Rend. szám KEN-558	Ár Ft/készlet
2	1-1 db 125 és 255mm standard	-7290K	6940

SENATOR QUALITY TOOLING Önzáró fogók ívelt pofával

Nagy szakítószilárdságú, króm-vanádium acél szerszámtest, süllyesztékben kovácsolt, edzettacél-pofák korrózióvédő fényes nikkelbevonattal. A pofa szorítónyomása a recézett fejű csavar segítségével szabályozható, a pofák nyitását rugóerő biztosítja. Karbantartási munkákhoz. A záró mechanizmus a beállított szorítóerővel zárva tartja a fogót, szabadon hagyva a felhasználó mindkét kezét.



Teljes hossz	Súly/db	Rend. szám SEN-558	Ár Ft/db
180mm (7")	310g	-7170K	2450
255mm (10")	550g	-7200K	3060

Önzáró fogók - Egyenes pofa

Karbantartási munkákhoz.



Teljes hossz	Súly/db	Rend. szám SEN-558	Ár Ft/db
180mm (7")	350g	-7070K	2450
255mm (10")	550g	-7100K	2940



KENNEDY **Tömlősorító**
QUALITY INDUSTRIAL TOOLING

Hosszú, kerekített pofák. Tömlők elszorításához. A lekerekített pofáknak köszönhetően nem csipkéli ill. szakítja ki a tömlőket. Felbecsülhetetlen segítség autók fékszerelésénél.



Max. átmérő	Teljes hossz	Súly/ db	Rend. szám KEN-558	Ár Ft/db
30mm	235mm	380g	-8180K	9350

Önzáró fogók önbeálló pofákkal

A két recézett csuklós pofa teljes felületével szorítja a munkadarabot. Kitűnően használható kúpos felületek megfogásához elcsúszás veszélye nélkül. Keskeny kivitel amely lehetővé teszi a szűk helyeken való használatot.

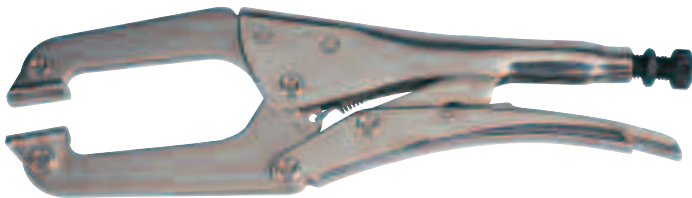

Befogóméret (mm)	Teljes hossz	Súly/ db	Rend. szám KEN-558	Ár Ft/db
0 - 45	235mm	640g	-8460K	8610
0 - 100	300mm	790g	-8480K	9620

Önzárófogó tartó

C-típusú szorítóként használható vagy sokcélú hordozható satuvá alakítja a 255 és 300 mm-es fogókat. Acél keret, pillangó szorítócsavarral és csuklós rögzítőpofával.

Befogó méret: 0 - 63mm.
Teljes hossz: 110mm.

A fogó nem tartozék.



Teljes hossz	Súly/ db	Rend. szám KEN-558	Ár Ft/db
0 - 63	200g	-8020K	5280

SENATOR **Hosszúcsőrű**
QUALITY TOOLING



Nagy szakítószilárdságú, króm-vanádium acél szerszámtest, süllyesztékben kovácsolt, edzettacél-pofák korrózióvédő fényes nikkelbevonattal. A pofa szorítónyomása a recézett fejú csavar segítségével szabályozható, a pofák nyitását rugóerő biztosítja. Karbantartási munkákhoz. A záró mechanizmus a beállított szorítóerővel zárva tartja a fogót, szabadon hagyva a felhasználó mindkét kezét.



Teljes hossz	Súly/ db	Rend. szám SEN-558	Ár Ft/db
165mm (6½")	433g	-7260K	2320
230mm (9")	600g	-7290K	2450

Ideális önzáró fogó

Kiváló minőségű, króm-vanádium acélból készül. Gyorskioldós. Kétfokozatú pofa amely ideális kis és nagyméretű átmérők rögzítéséhez. Különösen alkalmas lekerekített csavarfejekhez és kör alakú tárgyakhoz.



Teljes hossz	Súly/ db	Rend. szám KEN-558	Ár Ft/db
255mm (10")	600g	-7270K	7090

Önzáró fogó önbeálló pofákkal

Kiváló minőségű, króm-vanádium acélból készül. Gyorskioldós. Önbeálló alsó pofa. Ideális négyszögek, hatszögek stb. megfogásához.

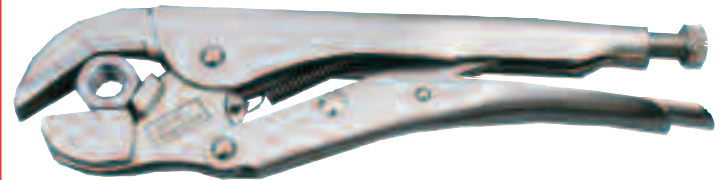

Teljes hossz	Súly/ db	Rend. szám KEN-558	Ár Ft/db
255mm (10")	340g	-7250K	9150

Többcélú önzáró fogó

A pofa kialakítása lehetővé teszi lapos, kerek és íves tárgyak rögzítését.

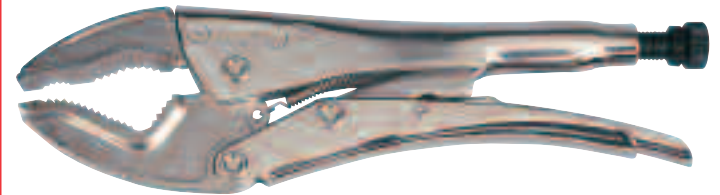

Befogóméret (mm)	Teljes hossz	Súly/ db	Rend. szám KEN-558	Ár Ft/db
0 - 63	235mm	630g	-8040K	8610

Önzáró fogó nagyméretű, hajlított pofával

A konvex pofa lehetővé teszi kisebb akadályok kikerülését míg a széles, lapos pofa erős rögzítést biztosít.



Befogóméret (mm)	Teljes hossz	Súly/ db	Rend. szám KEN-558	Ár Ft/db
0 - 100	300mm	810g	-8420K	10130

KÉZISZERSZÁMOK

KENNEDY Lemezzszorító
QUALITY INDUSTRIAL TOOLING

Széles pofa egyenletesen szétosztja a szorítóerőt, így megvédi a munkadarabok felületét a sérülésektől.

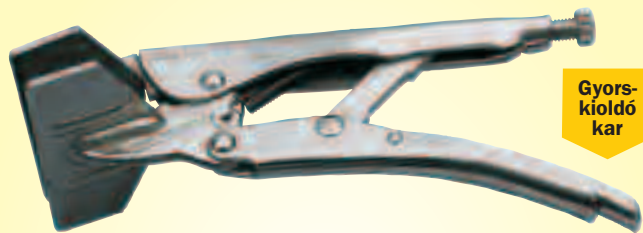

Gyorskioldó kar

Teljes hossz	Súly/db	Rend. szám	Ár Ft/db
180mm (7")	470g	KEN-558 -8080K	9840

Hegesztőzsorító



Gyorskioldó kar

Nagy nyílású, ideális fémlemez, karosszéria-elemek és küszöbök összeszorításához.

Hasított pofák amelyek a hegesztési műveletek alatt jobb láthatóságot és hozzáférhetőséget biztosítanak.

Teljes hossz	Súly/db	Rend. szám	Ár Ft/db
280mm (11")	790g	KEN-558 -8000K	9470

C-profilú önzáró fogók



Gyorskioldó kar

Nagyméretű C-alakú pofák, amelyek segítségével közbeeső akadályokat kikerülve lehet szorítani. Olyan helyekre javasolt ahol a normál önzáró fogók nem használható.

Befogóméret (mm)	Teljes hossz	Súly/db	Rend. szám	Ár Ft/db
0 - 60	165mm (6½")	240g	KEN-558 -9270K	7120
0 - 100	300mm (12")	890g	-9280K	9000
0 - 260	460mm (18")	1300g	-9290K	10310
0 - 400	600mm (24")	145kg	-9300K	19610

LC-profilú önzáró fogók önbeálló pofákkal



Gyorskioldó kar

Nagyméretű C-alakú pofák, amelyek segítségével közbeeső akadályokat kikerülve lehet szorítani. Olyan helyekre javasolt ahol a normál önzáró fogók nem használhatók.

Befogóméret (mm)	Teljes hossz	Súly/db	Rend. szám	Ár Ft/db
0 - 50	165mm (6½")	0.30kg	KEN-558 -9330K	7120
0 - 80	320mm (13")	1.00kg	-9340K	9190
0 - 125	360mm (14½")	1.20kg	-8670K	14990
0 - 240	470mm (19")	1.45kg	-9350K	11250
0 - 400	630mm (25")	1.75kg	-9360K	20550

Axiál önzáró fogók



Autó-karosszéria javításokhoz és lemez munkákhoz. Krómozott acél test keskeny profilú pofákkal a szűk helyekre. Egyenes irányú pofamozgás. Nyomógombos kioldás az egykezes munkavégzés céljából. Nem igényel ideiglenes hegesztést a karosszériaelemek összeszerelési munkálatai alatt.

Karimás átlapolt illesztésekhez

Karimás átlapolt illesztések szorításához.

Pofa szélessége: 18mm.

Nyitás mélysége: 7mm.



Befogóméret (mm)	Hossz (mm)	Súly/db	Rend. szám	Ár Ft/db
0 - 15	210mm (8½")	470g	KEN-558 -9240K	8780

Karimás, átlapolt és csatlakozó illesztésekhez

Karimás-, átlapolt, és csatlakozó illesztések szorításához.

Pofa szélessége: 45mm.

Nyitás mélysége: 25mm.



Befogóméret (mm)	Hossz (mm)	Súly/db	Rend. szám	Ár Ft/db
0 - 10	210mm (8½")	550g	KEN-558 -9210K	9000

Átlapolt illesztésekhez ponthegeztés közben

W-alakú pofáknak köszönhetően egy szorítás alatt négy egymást követő ponthegeztő művelet végezhető el.

Pofa szélessége: 57mm.

Nyitás mélysége: 36mm.



Befogóméret (mm)	Hossz (mm)	Súly/db	Rend. szám	Ár Ft/db
0 - 12	195mm (7¾")	542g	KEN-558 -9220K	9000

Átlapolt illesztésekhez

Átlapolt illesztések szorításához.

Pofa szélessége: 18mm.



Befogóméret (mm)	Hossz (mm)	Súly/db	Rend. szám	Ár Ft/db
0 - 18	195mm (7¾")	410g	KEN-558 -9200K	8780

Szögzsorító

Két azonos vastagságú fémlemez 90°-ban történő szorításához.

Pofa szélessége: 50 mm.

Nyitás mélysége: 15 mm.



Befogóméret (mm)	Hossz (mm)	Súly/db	Rend. szám	Ár Ft/db
0 - 12	200mm (8")	495g	KEN-558 -9230K	9000

SENATOR
QUALITY TOOLING

**Lemezszorító
önzáró fogó**

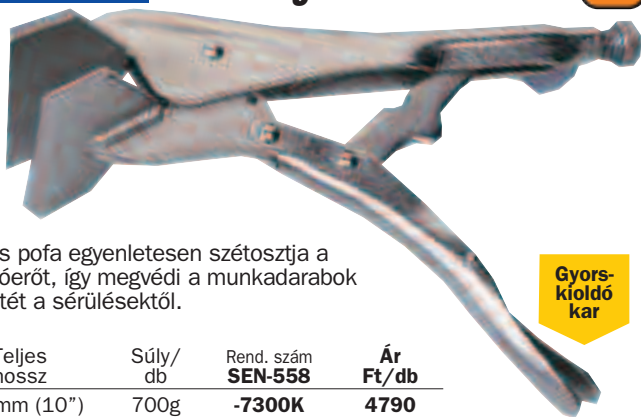

Széles pofa egyenletesen szétosztja a szorítóerőt, így megvédi a munkadarabok felületét a sérülésektől.

Gyors-kioldó kar

Teljes hossz	Súly/db	Rend. szám SEN-558	Ár Ft/db
255mm (10")	700g	-7300K	4790

Hegesztőszorító fogó lemezhegesztéshez



Gyors-kioldó kar

Nagy nyílású, ideális fémlemez, karosszéria-elemek és küszöbök összeszorításához. Hasított pofák amelyek a hegesztési műveletek alatt jobb láthatóságot és hozzáférhetőséget biztosítanak.

Teljes hossz	Súly/db	Rend. szám SEN-558	Ár Ft/db
205mm (8")	680g	-7500K	4630

C-profilú önzáró fogók

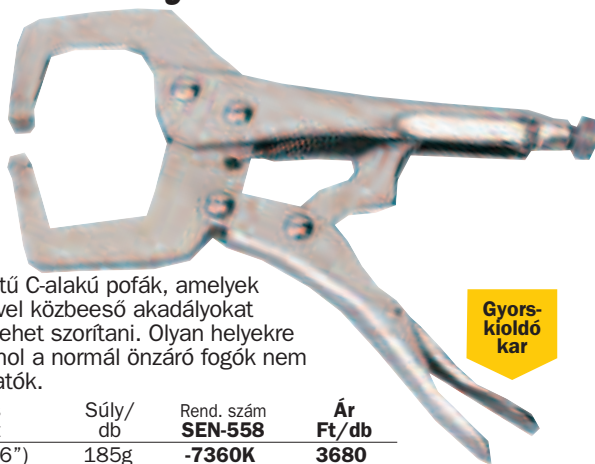

Gyors-kioldó kar

Nagyméretű C-alakú pofák, amelyek segítségével közbeeső akadályokat kikerülve lehet szorítani. Olyan helyekre javasolt ahol a normál önzáró fogók nem használhatók.

Teljes hossz	Súly/db	Rend. szám SEN-558	Ár Ft/db
150mm (6")	185g	-7360K	3680
280mm (11")	800g	-7410K	4990

Szorítórúdas önzáró fogó



Gyors-kioldó kar

Nagyméretű és szabálytalan alakú tárgyak párhuzamos szorításához. Az alsó pofa gyorsan a kívánt pozícióba mozgatható és rögzíthető.

Méret	Súly/db	Rend. szám SEN-558	Ár Ft/db
250 x 73 x 165mm	1.20kg	-7700K	6020

KENNEDY
QUALITY INDUSTRIAL TOOLING

**Csavarorsós
szorítók**



Gyors-kioldó kar

Finomállítású csavarorsó csuklós rögzítőpofával a pontos szorítás érdekében. A két csuklós pofának köszönhetően kitűnően használható kúpos felületek megfogásához. Rézbevonatos orsó és csuklós pofák amelyek megakadályozzák a hegesztési cseppek tapadását.

Befogó méret (mm)	Teljes hossz	Súly/db	Rend. szám KEN-558	Ár Ft/db
0 - 25	300mm	300g	-8720K	17990
0 - 100	330mm	800g	-8740K	19990

Asztali C szorító

Alsó pofa 5 csavarral rögzíthető így állandó szorítóként használható. Csuklós rögzítőpofával a pontos szorítás érdekében. A csuklós pofának köszönhetően kitűnően használható kúpos felületek megfogásához.



Gyors-kioldó kar

Befogó méret (mm)	Teljes hossz	Súly/db	Rend. szám KEN-558	Ár Ft/db
0 - 100	300mm	880g	-8160K	16980

Küszöbszorítók

Nagyméretű pofák, amelyek segítségével közbeeső alaktalan és nagyméretű akadályokat (például autó küszöbök) kikerülve lehet szorítani. Használható lemezek vagy karosszéria-elemek összeszorításához hegesztési vagy ragasztási műveletek alatt.



Gyors-kioldó kar

Teljes hossz	Súly/db	Rend. szám KEN-558	Ár Ft/db
305mm (12")	1.20kg	-8120K	19890

Nikkelezett, húzott szénacélból gyártva. Lekerekített élekkel a munkadarabok védelmének érdekében.

Poszítív rovátka (domború)



KÉZISZERSZÁMOK

6 számjegyű számbélyegző

Ideális max. 6 számjegy egyszerre történő gyors és pontos beütéséhez. Nikkelezett, húzott szénacélból gyártva, recézett szárral a jobb fogás érdekében.



Betű méret (mm)	Teljes hossz	Súly/db	Rend. szám KEN-560	Ár Ft/db
3.0	130	640g	-9000K	166640

Kézi beütő készletek



Készlet leírása	Darab/készlet	Méret (mm)	Teljes hossz	Súly/készlet	Rend. szám KEN-560	Ár Ft/készlet
Betűk A - Z Plusz &	27	1.5	73	1000g	-6400K	12400
		2.5	73	1000g	-6410K	12500
		3.0	73	1000g	-6420K	12800
		4.0	73	1000g	-6430K	12900
		5.0	78	1600g	-6440K	14890
		6.0	78	1600g	-6450K	15890
		8.0	80	3800g	-6460K	27990
		10.0	92	4000g	-6470K	34370
		12.0	92	4000g	-6480K	36830
Számok 0 - 9	9	1.5	71	330g	-6000K	4210
		2.5	71	330g	-6010K	4320
		3.0	71	340g	-6020K	4450
		4.0	71	340g	-6030K	4800
		5.0	75	540g	-6040K	5660
		6.0	75	530g	-6050K	6180
		8.0	83	1000g	-6060K	9280
		10.0	90	1400g	-6070K	11660
		12.0	90	1400g	-6080K	12380

Beütők törékeny anyagokhoz

Rideg, törékeny anyagokhoz ajánlott beütők.



Készlet leírása	Darab/készlet	Méret (mm)	Teljes hossz	Súly/készlet	Rend. szám KEN-560	Ár Ft/készlet
Betűk A - Z Plusz &	27	3.0	73	1000g	-7300K	22500
Számok 0 - 9	9	3.0	71	330g	-5300K	8960
		6.0	75	550g	-5600K	11800

SENATOR Betű- és számbetűzők

Általános minőség, 800N/mm² szilárdsággal. Keménység a munkafelületeken: 58 - 60 HRC. Karakterek a DIN1451 szerint.



Készlet leírása	Darab/készlet	Méret (mm)	Súly/készlet	Rend. szám SEN-560	Ár Ft/db
Számok 0 - 9	9	3.0	550g	-1300K	3940
		4.0	950g	-1400K	4480
		5.0	1350g	-1500K	4480
		6.0	1350g	-1600K	5210
		8.0	200g	-1800K	8970
		10.0	200g	-2100K	11350
Betűk A - Z	27	3.0	550g	-3300K	10000
		4.0	950g	-3400K	11200
		5.0	1350g	-3500K	11200
		6.0	1350g	-3600K	12870
		8.0	200g	-3800K	13900
		10.0	200g	-4100K	29880

BEÜTŐK ÉS SABLONOK/LYUKASZTÓ KÉSZLET

KENNEDY
 QUALITY INDUSTRIAL TOOLING

**Kézi beütő
készlet**

Nikkelezett, szénacélból gyártott, nagyon pontos méretű számok és betűk. Minden típusú jelöléshez, egyszerre történő gyors és pontos beütéshez. Karakterek száma: 8 és 10 karakter között. A készlet tartalmaz egy csipeszt amely segítségével könnyen kirakhatók a kívánt szám/betű kombinációk. Beütő bélyeg szára recézett és műanyag, ütészálló kézzel ellátott. Hatszögkulcs a rögzítő csavarhoz. 100 darab különböző karakter és szóköz a legáltalánosabb kombinációkhoz. Pontos összetétel minden doboz fedelén. Szivaccsal bélelt műanyag tárolódobozban.

Karakter	Rend. szám KEN-560	Ár Ft/db
Betű		
A	-8200K	1100
B	-8210K	1100
C	-8220K	1100
D	-8230K	1100
E	-8240K	1100
F	-8250K	1100
G	-8260K	1100
H	-8270K	1100
I	-8280K	1100
J	-8290K	1100
K	-8300K	1100
L	-8310K	1100
M	-8320K	1100
N	-8330K	1100
O	-8340K	1100
P	-8350K	1100
Q	-8360K	1100
R	-8370K	1100
S	-8380K	1100
T	-8390K	1100
U	-8400K	1100
V	-8410K	1100
W	-8420K	1100
X	-8430K	1100
Y	-8440K	1100
Z	-8450K	1100
Szóköz		
	-8500K	1100
Szám		
0	-8100K	1100
1	-8110K	1100
2	-8120K	1100
3	-8130K	1100
4	-8140K	1100
5	-8150K	1100
6	-8160K	1100
7	-8170K	1100
8	-8180K	1100
9	-8190K	1100

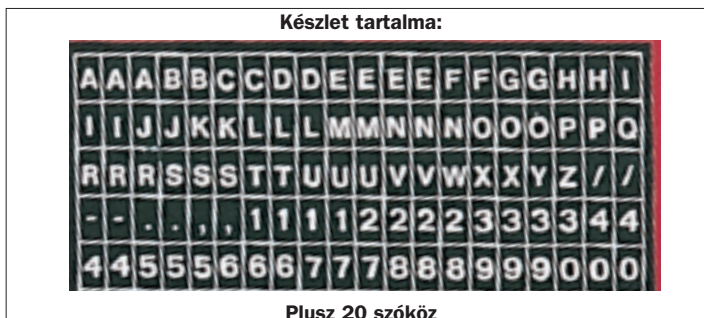
**100
DARABOS**

Teljes készlet

Darab/ készlet	Betű mérete	Súly/ készlet	Rend. szám KEN-560	Ár Ft/készlet
100	3.0mm	1.50kg	-9300K	109900

Egyedi befogószerszereg

Teljes hossz	Súly/ db	Rend. szám KEN-560	Ár Ft/db
125mm	600g	-9500K	41900

Lyukasztókészlet

Alacsony erőkifejtéssel készíthetünk, szakíthatunk különböző átmérőjű lyukakat. Ajánlott acélokhoz, alumíniumhoz, műanyagokhoz és bőrökhöz. Állítható lemezvastagság és különböző átmérőjű matricák és lyukasztótűskék: 2.38, 3.18, 3.97, 4.76, 5.56, 6.35 és 7.14mm.



Modell száma	Max. benyúlás	Súly/ készlet	Rend. szám KEN-560	Ár Ft/készlet
PPK2812	45mm (1 ³ / ₄ "	1.60kg	-7800K	14400

Tartalék lyukasztótűskék

Méret (mm)	Rend. szám KEN-560 Matricák	Ár Ft/db	Rend. szám KEN-560 Tűskék	Ár Ft/db
2.38 (3 ³ / ₃₂ "	-7910K	360	-7980K	360
3.18 (1 ¹ / ₈ "	-7920K	360	-7990K	360
3.97 (5 ³ / ₃₂ "	-7930K	360	-8000K	360
4.76 (3 ¹ / ₁₆ "	-7940K	360	-8010K	360
5.56 (7 ³ / ₃₂ "	-7950K	360	-8020K	360
6.35 (1 ¹ / ₄ "	-7960K	360	-8030K	360
7.14 (9 ³ / ₃₂ "	-7970K	360	-8040K	360

Festősablon készletek

Kemény, tartós acélból gyártva. Precíz kivágások a jó minőségű és pontos jelölések érdekében. Használhatók minden típusú festékkel illetve jelölőkeverékkel. Ajánlott csomagolások jelöléséhez, ki/berakodó rámpák számozásához, parkolóban a rendszámok felfestéséhez stb.

10 darabos számkészlet 0 - 9

26 darabos betűkészlet A - Z



Betűk magas.	Súly/ készlet	Rend. szám KEN-561	Ár Ft/db	Betűk magas.	Súly/ készlet	Rend. szám KEN-561	Ár Ft/db
40mm	80g	-0400K	2770	40mm	170g	-2400K	5190
50mm	110g	-0500K	3290	50mm	250g	-2500K	5940
60mm	130g	-0600K	3760	60mm	300g	-2600K	8880
70mm	170g	-0700K	4440	70mm	350g	-2700K	9190
80mm	200g	-0800K	4820	80mm	440g	-2800K	10410
100mm	260g	-1000K	6980	100mm	600g	-3100K	13180
150mm	1000g	-1500K	19340	150mm	2400g	-3150K	40180
200mm	1400g	-2000K	30850	200mm	4500g	-3200K	57740

NAGYBANI VÁSÁRLÁS ESETÉN EGYEDI ÁRAKKAL ÁLLUNK RENDELKEZÉSÜNKRE

Áraink az áfát nem tartalmazzák. © 2016



Erős, rezgésmentes kötést hoz létre minimális erőhatással. Helyettesítheti a csavarkötést, a hagyományos szegecselést, a kemény- vagy lágyforrasztást, vagy a hegesztést. Fröccsöntött, jó fogású markolat. Hosszú csőrű kivitel a nehezen hozzáférhető helyeken történő alkalmazáshoz. Zománcbevonatú acéltest, mely magában foglalja a négy tartalékfejet és a gyorscserélő szorítókulcsot.

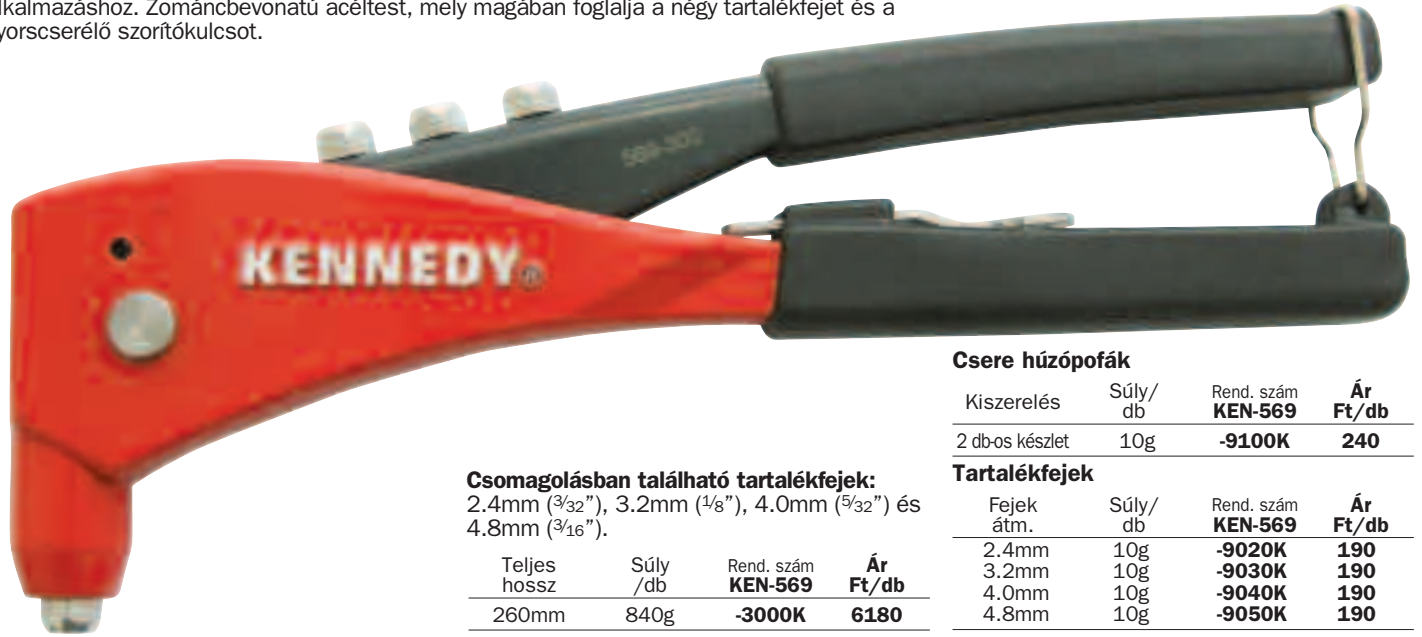

Csere húzópofák

Kiszerelés	Súly/ db	Rend. szám KEN-569	Ár Ft/db
2 db-os készlet	10g	-9100K	240

Csomagolásban található tartalékfejek:

2.4mm (3/32"), 3.2mm (1/8"), 4.0mm (5/32") és 4.8mm (3/16").

Tartalékfejek

Fejek átm.	Súly/ db	Rend. szám KEN-569	Ár Ft/db
2.4mm	10g	-9020K	190
3.2mm	10g	-9030K	190
4.0mm	10g	-9040K	190
4.8mm	10g	-9050K	190

Teljes hossz	Súly /db	Rend. szám KEN-569	Ár Ft/db
260mm	840g	-3000K	6180

Szegecselőgép

Model RNI410

Ezt az erős, professzionális készüléket fémlemezek szegecselésére tervezték. A készülékfej öntött, felülete korrózióálló porfestett bevonatú, a karok anyaga teherbíró acél, puha fogást biztosító markolattal, kényelmes, recézett szabályozógyűrűvel állítható be az anyagvastagság. A készülék pumpás mechanikájú tengelye gyors szegecselést biztosít.

Tartalom:

Ötféle méretű hegyből álló készlet, M4, 5, 6, 8 és 10 valamint használati útmutató.

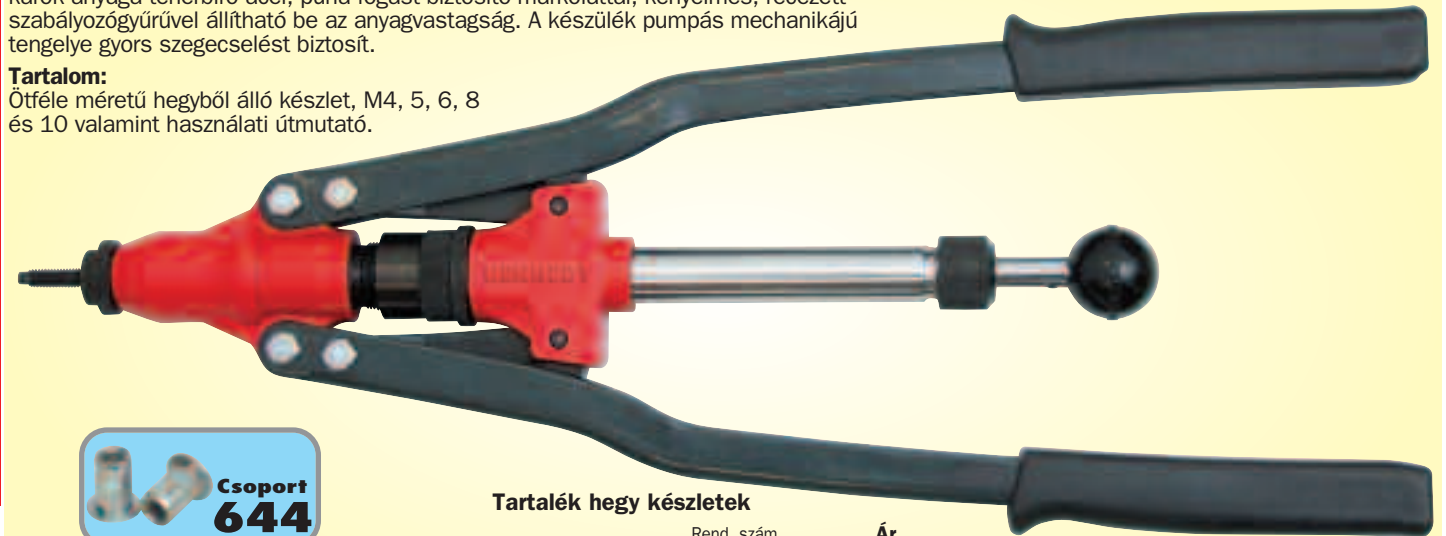

CSOPORT
644

Tartalék hegy készletek

Tartalom	Rend. szám KEN-569	Ár Ft/készlet
M4	-9300K	4160
M5	-9310K	4160
M6	-9320K	4160
M8	-9330K	4160
M10	-9340K	4160

Cserélhető fejek	Rend. szám KEN-569	Ár Ft/db
M4, 5, 6, 8 & 10	-3080K	44940

**KOBE Rácsatolható
szegecselőfej**

Ezt a szegecselőkészülékre csatlakoztatható fejet kifejezetten fémlemezek szegecselésére tervezték. A gyorsan tölthető készülék növeli a munka hatékonyságát. Az 1/4"-es hatszögű meghajtó révén használható vezeték nélküli, elektromos és ütvecsavarhúzóval. A recézett oldalú, erős, öntött polikarbonát test stabil fogást biztosít. A 26mm-es hatszögű öntött perem révén ki- és behajtható a megfelelő kulccsal. Három, különböző méretű menetes tengellyel együtt kapható: M4, M5 és M6.



CSOPORT
644

Fej hossza	Súly /db	Rend. szám KBE-280	Ár Ft/db
125mm	245g	-0100A	13900



Harmonikás ipari popszegecselő alumínium szegecsekhez

Erős, egykezes használatra tervezett harmonikás popszegecselő gyors és ismétlődő szegecselési műveletekhez. Acélszerkezet. Kontúrozott markolat a kényelmes és biztos fogás érdekében amely csökkenti a fáradságérzetet is. Szükség esetén a markolaton elhelyezett tartalékfejek gyorsan kicserélhetők.

Hossz zárt állapotban: 300mm. **Nyitott állapotban:** 825mm.

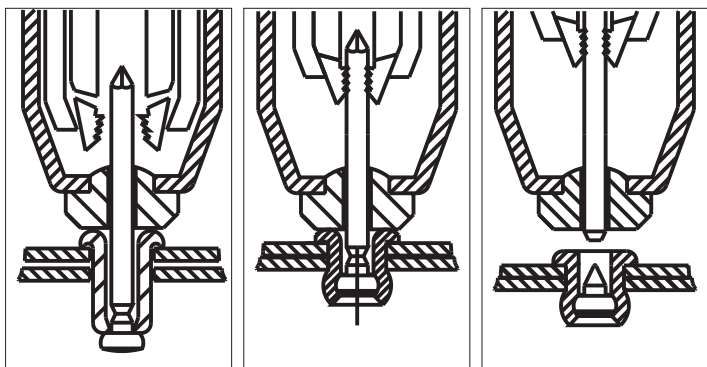
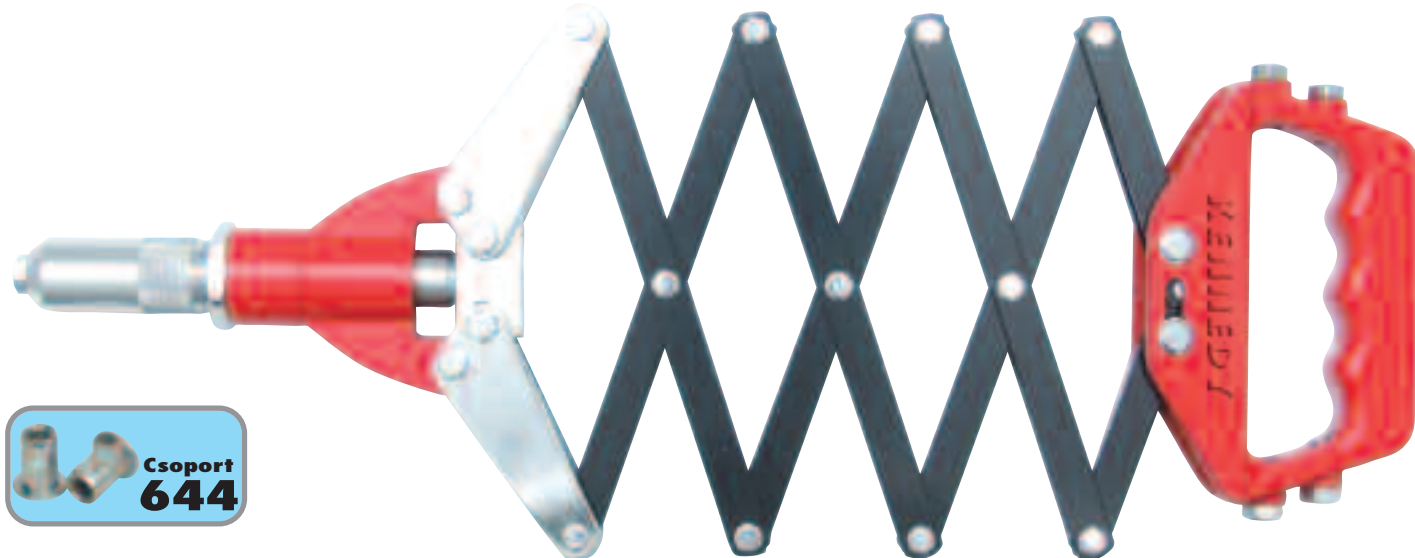
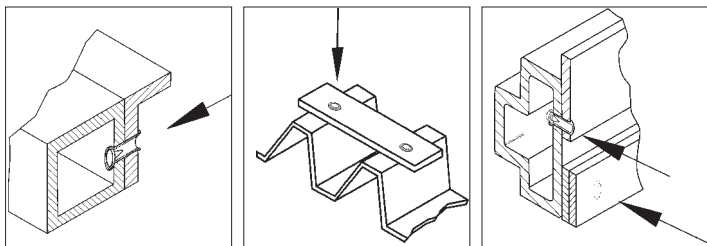

Harmonikás szegecselő	Súly/ db	Rend. szám	Ár Ft/db
Cserélhető fejek		KEN-569	
3.2, 4, 4.8, 6.0 és 6.4mm	2.30kg	-3020K	15480

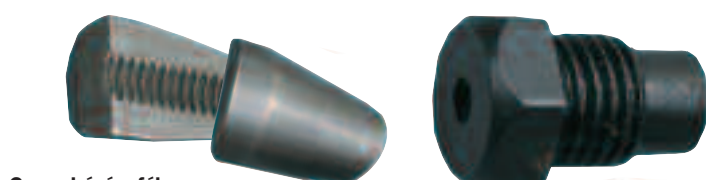

Csere húzópofák

Kiszерelés	Súly/ db	Rend. szám KEN-569	Ár Ft/készlet
2 db-os készlet	10g	-9120K	560

Tartalékfejek

Kiszерelés	Súly/ db	Rend. szám KEN-569	Ár Ft/készlet
3.2mm	10g	-9070K	220
4.0mm	10g	-9080K	220
4.8mm	10g	-9090K	220
6.0mm	10g	-9092K	220
6.4mm	10g	-9094K	220

Hosszúkaros ipari popszegecselő

Hosszúkaros kivétel a minimális erőhatás érdekében. Gumiból készült, jó fogású markolat.

A következő méretű alumínium szegecsekhez használható:

3.2mm (1/8"), 4.0mm (5/32"), 4.8mm (3/16"), 5.5mm (7/32"), 6.4mm (1/4").

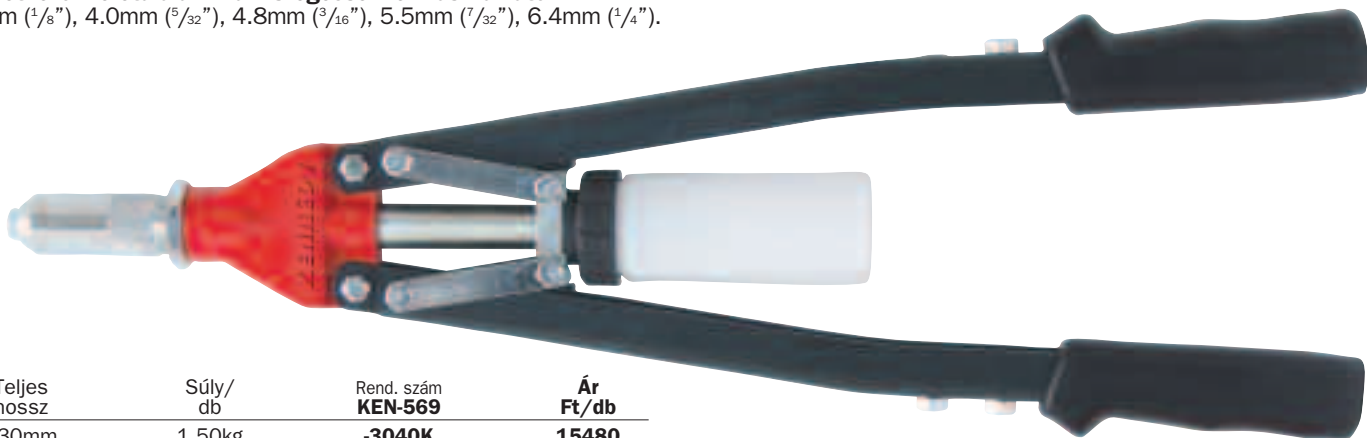

Teljes hossz	Súly/ db	Rend. szám	Ár Ft/db
530mm	1.50kg	KEN-569	15480
		-3040K	

NAGYBANI VÁSÁRLÁS ESETÉN EGYEDI ÁRAKKAL ÁLLUNK RENDELKEZÉSÜNKRE

Áraink az áfát nem tartalmazzák. © 2016

Speciális króm-vanádium acélból készült penge mágneses éllel. Egyedülálló, háromszög keresztmetszetű, két komponensű erős markolat.



A beépített puha zónák megkönnyítik a nyomaték átvitelét. Tárolást könnyítő akasztó lyukkal a markolat végén.

Kereszthornyos

Megfelelő méret kiválasztása esetén a kereszthornyos csavarok gyakorlatilag kizárják a csavarhúzó elcsúszásának lehetőségét. No.2 jelölésű méret a legáltalánosabban használt. **DIN ISO 8764.**



Él mérete	Penge hossza	Súly/ db	Rend. szám KEN-572	Ár Ft/db
No.0	75mm	25g	-5110K	1210
No.1	75mm	55g	-5120K	1460
No.1	250mm	80g	-4490K	1580
No.2	marok	40g	-5180K	1460
No.2	100mm	85g	-5140K	1640
No.2	250mm	120g	-4500K	1580
No.3	150mm	145g	-5150K	2200
No.4	200mm	210g	-5160K	2820

Pozidriv/Supadriv

Pozidriv/Supadriv extra kisméretű hornyokkal a nagyobb nyomatékátvitel érdekében. Építőiparban és asztalosiparban kedvelt, használt típus. **DIN ISO 8764.**



Él mérete	Penge hossza	Súly/ db	Rend. szám KEN-572	Ár Ft/db
No.2	marok	45g	-5280K	1460
No.0	75mm	25g	-5290K	1210
No.1	75mm	55g	-5300K	1550
No.1	250mm	80g	-5360K	1840
No.2	100mm	85g	-5310K	1580
No.2	250mm	120g	-5370K	1990
No.3	150mm	145g	-5320K	2310
No.4	200mm	210g	-5340K	2620

Párhuzamos élű

Az egyenes hornyú csavarok a legszélesebb körben használt rögzítőelemek. A csavarok biztos meghajtásához fontos, hogy a csavarhúzó szélessége megegyezzen a csavarfej szélességével. Így elkerülhető a csavarfejek eltorzítása és a csavarhúzó lecsúszása a fejről. **DIN ISO 2380.**



Él mérete	Penge hossza	Súly/ db	Rend. szám KEN-572	Ár Ft/db
3.2mm	100mm	25g	-5650K	1070
3.2mm	150mm	30g	-5660K	1120
4.0mm	300mm	50g	-5400K	2260
5.5mm	75mm	55g	-5710K	980
5.5mm	100mm	60g	-5720K	1460
5.5mm	150mm	65g	-5730K	1460
5.5mm	200mm	75g	-5740K	1580
5.5mm	250mm	80g	-5750K	1580
5.5mm	260mm	81g	-5404K	1700

Kúpos élű, köracél penge

Az egyenes hornyú csavarok a legszélesebb körben használt rögzítőelemek. A csavarok biztos meghajtásához fontos, hogy a csavarhúzó szélessége megegyezzen a csavarfej szélességével. Így elkerülhető a csavarfejek eltorzítása és a csavarhúzó lecsúszása a fejről. **DIN ISO 2380.**



Él mérete	Penge hossza	Súly/ db	Rend. szám KEN-572	Ár Ft/db
3.2mm	75mm	25g	-5425K	1270
6.5mm	marok	40g	-5420K	1210
6.5mm	100mm	85g	-5430K	1580
6.5mm	150mm	100g	-5440K	1890
8.0mm	200mm	170g	-5450K	2450
10.0mm	250mm	240g	-5460K	2610

Kúpos élű, négyszögacél penge

Az egyenes hornyú csavarok a legszélesebb körben használt rögzítőelemek. A négyszögacél penge csavarhúzó meghajthatók egy villáskulcs vagy állítható csavar kulcs segítségével. Így, oldalról nagyobb nyomaték vihető át a csavarhúzókról a csavarokra. **DIN ISO 2380.**



Él mérete	Penge hossza	Súly/ db	Rend. szám KEN-572	Ár Ft/db
6.5mm	100mm	90g	-5500K	1540
6.5mm	150mm	105g	-5510K	1580
8.0mm	200mm	185g	-5520K	1990
10.0mm	250mm	275g	-5530K	2780
10.0mm	300mm	305g	-5550K	3090

Torx®

Autóiparban kedvelt, használt típus. A forma nagy nyomatékot átvitelét teszi lehetővé megakadályozva a csavarhúzó lecsúszását.



Él mérete	Penge hossza	Súly/ db	Rend. szám KEN-572	Ár Ft/db
T6	75mm	30g	-5260K	1090
T7	75mm	30g	-5262K	1090
T8	75mm	30g	-5264K	1090
T9	75mm	30g	-5266K	1090
T10	100mm	60g	-5268K	1460
T15	100mm	60g	-5270K	1460
T20	100mm	25g	-5272K	1460
T25	100mm	85g	-5274K	1580
T30	100mm	85g	-5276K	1580

KÉZISZERSZÁMOK

'Hi-Grip csavarhúzó átmenő, üthető pengével

Jó fogást biztosító, öntött, recézett, piros színű markolat. Átmenő, króm-vanádium acélpenge, lekerekített, kalapáccsal üthető véggel. Ideális beragadt csavarok meglazításához. Edzett és kőszőrült acél ötvözetből készült mágneses penge. Kőr illetve hatszög acélból. **DIN ISO 2380/8764.**

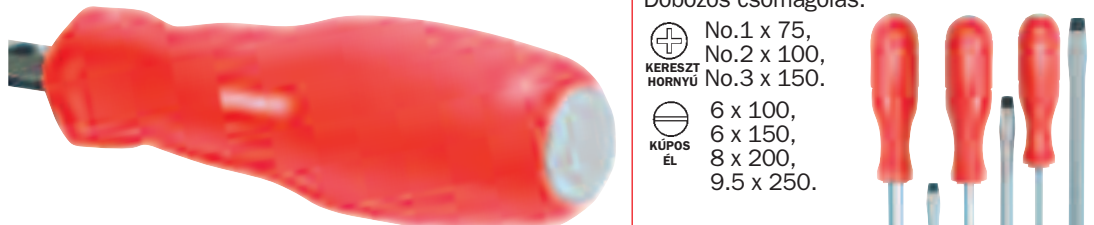

Kúpos élű, hatszögacél penge

Az egyenes hornyú csavarok a legszélesebb körben használt rögzítőelemek. A csavarok biztos meghajtásához fontos, hogy a csavarhúzó szélessége megegyezzen a csavarfej szélességével. Így elkerülhető a csavarfejek eltorzítása és a csavarhúzó lecsúszása a fejről. **DIN ISO 8764.**

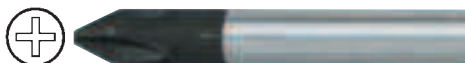

Él mérete	Penge hossza	Súly/ db	Rend. szám KEN-572	Ár Ft/db
No.1	75mm	100g	-3610K	980
No.2	100mm	150g	-3620K	1700
No.3	150mm	220g	-3630K	1830

Kereszthornyos

Megfelelő méret kiválasztása esetén a kereszthornyos csavarok gyakorlatilag kizárják a csavarhúzó elcsúszásának lehetőségét. No.2 jelölésű méret a legáltalánosabban használt. **DIN ISO 2380.**



Él mérete	Penge hossza	Súly/ db	Rend. szám KEN-572	Ár Ft/db
6mm	100mm	150g	-3510K	1460
6mm	150mm	160g	-3520K	1830
8mm	200mm	240g	-3540K	2080
9.5mm	250mm	315g	-3560K	2770

Készlet összetétele:

Dobozos csomagolás.

- No.1 x 75,
No.2 x 100,
No.3 x 150.
- 6 x 100,
6 x 150,
8 x 200,
9.5 x 250.

7 DARABOS



Darab/ készlet	Súly/ db	Rend. szám KEN-572	Ár Ft/készlet
7	1.54kg	-3700K	11430



KENNEDY *Pro-Torq*
PROFESSIONAL csavarhúzók

Speciális króm-vanádium acélból készült penge mágneses éllel. Egyedülálló, háromszög keresztmetszetű, két komponensű erős markolat. A beépített puha zónák megkönnyítik a nyomatek átvitelét. Tárolást könnyítő akasztó lyukkal a markolat végén.

6 darabos készlet (mm)

KEN - 572 - 5970K összetétele:

Kereszthornycsavar: No.1 x 75, No.2 x 100.

Kúpos élű: 6.3 x 100, 8.0 x 200.

Párhuzamos élű: 5.0 x 75, 5.0 x 150.

6
DARABOS



Darab/készlet	Súly/készlet	Rend. szám KEN-572	Ár Ft/készlet
6	810g	-5970K	8460

6 darabos készlet (mm)

KEN - 572 - 5970K összetétele :

Pozidriv®: No.1 x 75, No.2 x 100.

Kúpos élű: 6.3 x 100, 8.0 x 250.

Párhuzamos élű: 5.0 x 100, 5.0 x 200.

6
DARABOS



Darab/készlet	Súly/készlet	Rend. szám KEN-572	Ár Ft/készlet
6	925g	-5975K	8990

8 darabos készlet

KEN - 572 - 5990K összetétele (mm):

Kereszthornycsavar: No.1 x 75, No.2 x 100, No.3 x 150.

Pozidriv®: No.2 x 100.

Kúpos élű: 6.3 x 150, 9.5 x 250.

Párhuzamos élű: 5.0 x 100, 5.0 x 200.

8
DARABOS



Darab/készlet	Súly/készlet	Rend. szám KEN-572	Ár Ft/készlet
8	1280g	-5990K	11690

8 darabos készlet

KEN - 572 - 6000K összetétele (mm):

Kereszthornycsavar: No.1 x 75, No.2 x 100.

Pozidriv®: No.2 x 100.

Kúpos élű: 6.3 marok, 6.3 x 100, 8.0 x 200.

Párhuzamos élű: 5.0 x 75, 5.0 x 150.

8
DARABOS



Darab/készlet	Súly/készlet	Rend. szám KEN-572	Ár Ft/készlet
8	1010g	-6000K	10950

8 darabos készlet

KEN - 572 - 6010K összetétele (mm) :

Kereszthornycsavar: No.2 x marok, No.2 x 100.

Pozidriv®: No.1 x 75, No.2 x 100, No.3 x 150.

Kúpos élű: 6.3 x 150, 8.0 x 200.

Párhuzamos élű: 5.0 x 150

8
DARABOS



Darab/készlet	Súly/készlet	Rend. szám KEN-572	Ár Ft/készlet
8	1105g	-6010K	11690

12 darabos készlet (mm)

KEN - 572 - 6020K összetétele:

Kereszthornycsavar: No.2 x marok, No.2 x 100, No.3 x 150.

Pozidriv®: No.1 x 75 No.2 x 100 No.3 x 150.

Kúpos élű: 6.3 x marok, 6.3 x 150, 9.5 x 250.

Párhuzamos élű: 5.0 x 100, 5.0 x 200, 5.0 x 250.

12
DARABOS



Darab/készlet	Súly/készlet	Rend. szám KEN-572	Ár Ft/készlet
12	1660g	-6020K	18460

12 darabos készlet (mm)

KEN - 572 - 6030K összetétele:

Kereszthornycsavar: No.2 x marok, No.1 x 75, No.2 x 100, No.3 x 150.

Pozidriv®: No.2 x 100, No.3 x 150.

Kúpos élű: 6.3 x marok, 6.3 x 150, 8.0 x 200.

Párhuzamos élű: 5.0 x 75, 5.0 x 150, 5.0 x 250.

12
DARABOS



Darab/készlet	Súly/készlet	Rend. szám KEN-572	Ár Ft/készlet
12	1467g	-6030K	18460

12 darabos készlet (mm)

KEN - 572 - 6040K összetétele:

Kereszthornycsavar: No.1 x 75, No.2 x marok, No.2 x 100.

Kúpos élű: 6.3 x marok, 6.3 x 100, 6.3 x 150, 8.0 x 200, 9.5 x 250.

Párhuzamos élű: 5.0 x 75, 5.0 x 100, 5.0 x 200, 5.0 x 250.

12
DARABOS



Darab/készlet	Súly/készlet	Rend. szám KEN-572	Ár Ft/készlet
12	1581g	-6040K	18460

9 darabos Torx készlet

összetétele (mm):

Torx: T6 x 75, T7 x 75, T8 x 75, T9 x 75, T10 x 100, T15 x 100, T20 x 100, T25 x 100, T30 x 100.

9
DARABOS



Darab/készlet	Súly/készlet	Rend. szám KEN-572	Ár Ft/készlet
9	790g	-6050K	10340





Hagyományos 'hornyolt' markolat. Selyemfényű, edzett és kőszőrült króm ötvözetből készült penge. Ez a csavarhúzó típus nyújtja a legszelesebb választékot. Olaj-, sav- és ütészálló műanyag markolat. **DIN ISO 2380/8764.**



Kereszthornyos

Megfelelő méret kiválasztása esetén a kereszt-hornyos csavarok gyakorlatilag kizárják a csavarhúzó elcsúszásának lehetőségét. No.2 jelölésű méret a legáltalánosabban használt. **DIN ISO 8764.**



Él mérete	Penge hossza	Súly/ db	Rend. szám KEN-572	Ár Ft/db
No.0	75	25g	-1000K	700
No.1	75	55g	-1010K	890
No.2	100	80g	-1020K	1050
No.3	150	135g	-1030K	1410
No.4	200	225g	-1040K	2130
No.1	marok	60g	-1210K	890
No.2	marok	60g	-1220K	890

Pozidriv/Supadriv

Pozidriv/Supadriv extra kisméretű hornyokkal a nagyobb nyomatókátvitel érdekében. Építőiparban és asztalosiparban kedvelt, használt típus. **DIN ISO 8764.**



Él mérete	Penge hossza	Súly/ db	Rend. szám KEN-572	Ár Ft/db
No.0	75	25g	-2000K	700
No.1	75	55g	-2010K	890
No.1	250	80g	-2510K	1130
No.2	100	80g	-2020K	980
No.2	250	110g	-2520K	1560
No.3	150	135g	-2030K	1410
No.3	250	175g	-2530K	1700
No.4	200	225g	-2040K	2130
No.1	marok	60g	-2210K	850
No.2	marok	55g	-2220K	850

Kúpos élű, köracél penge

Hasonló a párhuzamos élűvel. **DIN ISO 2380.**



Él mérete	Penge hossza	Súly/ db	Rend. szám KEN-572	Ár Ft/db
6.5mm	marok	60g	-3020K	850
6.5mm	100	80g	-3040K	980
6.5mm	150	90g	-3060K	1130
8.0mm	200	155g	-3080K	1700
10.0mm	250	250g	-3100K	1950
10.0mm	300	280g	-3120K	2450

Párhuzamos élű

Az egyenes hornyú csavarok a legszelesebb körben használt rögzítőelemek. A csavarok biztos meghajtásához fontos, hogy a csavarhúzó szélessége megegyezzen a csavarfej szélességével. Így elkerülhető a csavarfejek eltorzítása és a csavarhúzó lecsúszása a fejről. **DIN ISO 2380.**



Él mérete	Penge hossza	Súly/ db	Rend. szám KEN-572	Ár Ft/db
3.2mm	50	25g	-4520K	810
3.2mm	75	25g	-4530K	810
3.2mm	100	25g	-4540K	810
3.2mm	150	30g	-4560K	810
5.5mm	75	55g	-5030K	910

Él mérete	Penge hossza	Súly/ db	Rend. szám KEN-572	Ár Ft/db
5.5mm	100	55g	-5040K	1100
5.5mm	150	65g	-5060K	1210
5.5mm	200	70g	-5080K	1210
5.5mm	250	80g	-5100K	1210

Kúpos élű, négyszögacél penge

A négyszögacél penge csavarhúzó meghajtható egy villáskulcs vagy állítható csavar kulcs segítségével. Így, oldalról nagyobb nyomaték vihető át a csavarhúzókról a csavarokra. **DIN ISO 2380.**



Él mérete	Penge hossza	Súly/ db	Rend. szám KEN-572	Ár Ft/db
6.5mm	100	85g	-4040K	980
6.5mm	150	95g	-4060K	1130
8.0mm	200	175g	-4080K	1700
10.0mm	250	285g	-4100K	1840

KÉZISZERSZÁMOK

Készlet összetétele (mm):



KÚPOS ÉL
6.5 marok,
6.5 x 100,
6.5 x 150,
10.0 x 250.



PÁRHUZAMOS ÉL
3.2 x 100,
5.5 x 150.



KERESZT-HORNÝÚ
No.1 marok,
No.1 x 75,
No.2 marok,
No.2 x 100,
No.3 x 150.

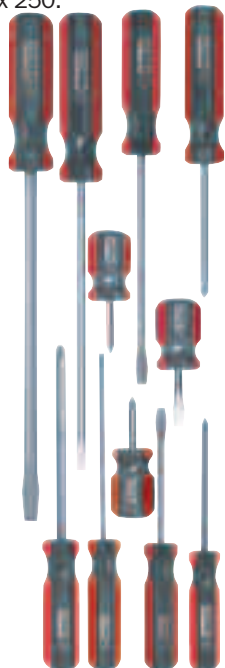

11 DARABOS

Darab/készlet	Súly/ db	Rend. szám KEN-572	Ár Ft/készlet
11	1.0kg	-9900K	11350

Készlet összetétele (mm):



KÚPOS ÉL
6.5 marok,
6.5 x 100,
8.0 x 200,
10.0 x 250.



PÁRHUZAMOS ÉL
3.2 x 75,
3.2 x 150,
5.5 x 75,
5.5 x 150.



KERESZT-HORNÝÚ
No.0 x 75,
No.1 marok,
No.1 x 75,
No.2 marok,
No.2 x 100,
No.3 x 150,
No.4 x 200.

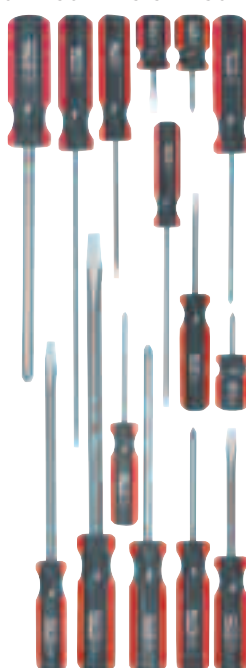

15 DARABOS

Darab/készlet	Súly/ db	Rend. szám KEN-572	Ár Ft/készlet
15	1.39kg	-9920K	17790

Készlet összetétele (mm):



KÚPOS ÉL
6.5 marok,
6.5 x 100,
8.0 x 200.



PÁRHUZAMOS ÉL
3.2 x 75,
3.2 x 150.



KERESZT-HORNÝÚ
No.0 x 75,
No.1 marok,
No.1 x 75,
No.2 marok,
No.2 x 100,
No.3 x 150,
No.4 x 200.

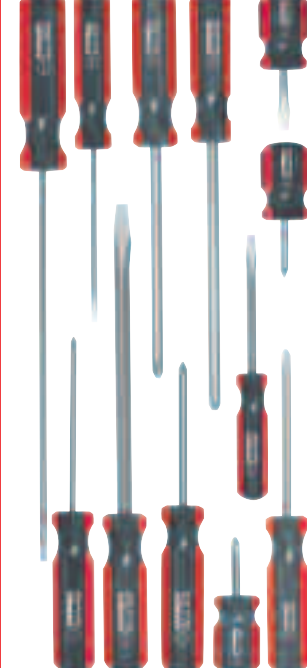

12 DARABOS

Darab/készlet	Súly/ db	Rend. szám KEN-572	Ár Ft/készlet
12	1.05kg	-5940K	11690



KENNEDY Hi-Grip csavarhúzó

Jó fogást biztosító, öntött, recézett, piros színű markolat. Ideális összeszerelési munkákhoz. Selyemfényű, edzett és kőszőrült acél ötvözetből készült penge. **DIN ISO 2380/8764.**



* Lapos csavarhúzó (kúpos és párhuzamos élű) hatszög csatlakozással kulcsos rásegítéshez.

Kereszthornos

Megfelelő méret kiválasztása esetén a kereszthornos csavarok gyakorlatilag kizárják a csavarhúzó elcsúszásának lehetőségét. No.2 jelölésű méret a legáltalánosabban használt. **DIN ISO 8764.**



Él mérete	Penge hossza	Súly/ db	Rend. szám KEN-572	Ár Ft/db
No.0	75mm	35g	-0000K	410
No.1	75mm	75g	-0010K	700
No.2	100mm	110g	-0020K	980
No.3	150mm	170g	-0030K	1410
No.2	marok	65g	-0120K	700

Torx®

Autóiparban kedvelt, használt típus. A forma nagy nyomóerők átvitelét teszi lehetővé megakadályozva a csavarhúzó lecsúszását.



Él mérete	Penge hossza	Súly/ db	Rend. szám KEN-572	Ár Ft/db
T6	75mm	40g	-6060K	1050
T7	75mm	40g	-6070K	1050
T8	75mm	40g	-6080K	1050
T9	75mm	40g	-6090K	1050
T10	75mm	40g	-6100K	1090
T15	100mm	80g	-6150K	1210
T20	100mm	80g	-6200K	1210
T25	100mm	110g	-6250K	1460
T30	100mm	110g	-6300K	1460

Pozidriv/Supadriv

Pozidriv/Supadriv extra kisméretű hornyokkal a nagyobb nyomóerők átvitel érdekében. Építőiparban és asztalosiparban kedvelt, használt típus. **DIN ISO 8764.**



Él mérete	Penge hossza	Súly/ db	Rend. szám KEN-572	Ár Ft/db
No.1	75mm	75g	-0210K	850
No.2	100mm	110g	-0220K	980
No.3	150mm	170g	-0230K	1410

Készlet összetétele (mm):

Átlátszó műanyag tasakban.

KERESZT HORNŰ	No.1 x 75,	KÚPOS ÉL	6.5 marok,	8	DARABOS
	No.2 marok,		6.5 x 100,		
	No.2 x 100,		6.5 x 150,		
	No.3 x 150,		10.0 x 250.		

Készlet összetétele (mm):

Átlátszó műanyag tasakban.

KÚPOS ÉL	6.5 marok,	KERESZT HORNŰ	No.2 x 100	12	DARABOS
	6.5 x 100,		No.3 x 150.		
	6.5 x 150,				
	8.0 x 200 és				
	10.0 x 250.				
POZIDRIV	No.1 x 75,				
	No.2 x 100,				
	No.3 x 150.				
	No.1 x 75,				
	No.2 marok.				

Darab/ készlet	Súly/ készlet	Rend. szám KEN-572	Ár Ft/készlet
8	1.05kg	-9870K	11350
12	1.58kg	-0490K	14770

Kúpos élű, köracél penge

Az egyenes hornyú csavarok a legszélesebb körben használt rögzítőelemek. A csavarok biztos meghajtásához fontos, hogy a csavarhúzó szélessége megegyezzen a csavarfej szélességével. Így elkerülhető a csavarfejek eltorzítása és a csavarhúzó lecsúszása a fejről. **DIN ISO 2380.**



Él mérete	Penge hossza	Súly/ db	Rend. szám KEN-572	Ár Ft/db
6.5mm	marok	65g	-0320K	700
6.5mm	100mm	115g	-0340K	1130
6.5mm	150mm	125g	-0360K	1210
8.0mm	200mm	195g	-0380K	1410
10.0mm	250mm	265g	-0400K	2260

Készlet összetétele (mm):

Átlátszó műanyag tasakban.

TORX	T6 x 75, T7 x 75, T8 x 75,	11	DARABOS
	T9 x 75, T10 x 75, T15 x 100,		
	T20 x 100, T25 x 100, T27 x 100,		
	T30 x 100 és T40 x 100.		

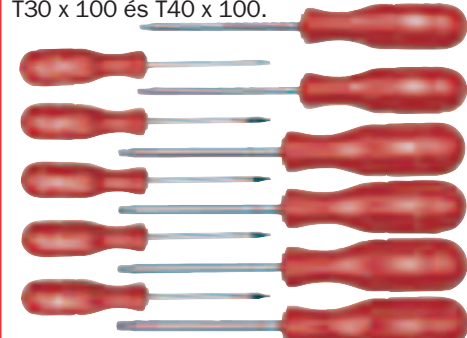

Darab/ készlet	Súly/ készlet	Rend. szám KEN-572	Ár Ft/készlet
11	830g	-6450K	12700

Asztalos csavarhúzó

Hagyományos kivitelű asztalos csavarhúzó amely biztos és mégis kényelmes fogást biztosít folytonos használat mellett. Selyemfényű, edzett és kőszőrült króm ötvözetből készült penge. Erős, ütészálló, matt szürke színű műanyag nyél. **DIN ISO 2380/8764.**

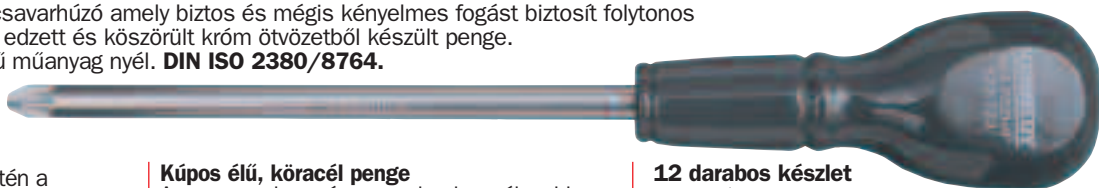

Kereszthornos

Megfelelő méret kiválasztása esetén a kereszthornos csavarok gyakorlatilag kizárják a csavarhúzó elcsúszásának lehetőségét. No.2 jelölésű méret a legáltalánosabban használt. **DIN ISO 8764.**



Él mérete	Penge hossza	Súly/ db	Rend. szám KEN-572	Ár Ft/db
No.1	75mm	65g	-7010K	770
No.2	100mm	90g	-7020K	770
No.3	150mm	165g	-7030K	990

Pozidriv/Supadriv

Pozidriv/Supadriv extra kisméretű hornyokkal a nagyobb nyomóerők átvitel érdekében. Építőiparban és asztalosiparban kedvelt, használt típus.



Él mérete	Penge hossza	Súly/ db	Rend. szám KEN-572	Ár Ft/db
No.1	75mm	65g	-7210K	770
No.2	100mm	90g	-7220K	770
No.3	150mm	165g	-7230K	1080

Kúpos élű, köracél penge

Az egyenes hornyú csavarok a legszélesebb körben használt rögzítőelemek. A csavarok biztos meghajtásához fontos, hogy a csavarhúzó szélessége megegyezzen a csavarfej szélességével. Így elkerülhető a csavarfejek eltorzítása és a csavarhúzó lecsúszása a fejről. **DIN ISO 2380.**



Él mérete	Penge hossza	Súly/ db	Rend. szám KEN-572	Ár Ft/db
6.5mm	marok	55g	-7320K	770
5.5mm	75mm	65g	-7330K	770
6.5mm	100mm	90g	-7340K	930
6.5mm	150mm	105g	-7360K	970
8.0mm	200mm	185g	-7380K	1460
10.0mm	250mm	250g	-7400K	1580

12 darabos készlet összetétele (mm):

Átlátszó műanyag tasakban.

KÚPOS ÉL	5.5 x 75,	POZIDRIV	No.1 x 75,	12	DARABOS
	6.5 marok,		No.2 x 100 és		
	6.5 x 100,		No.3 x 150.		
	6.5 x 150,	KERESZT HORNŰ	No.1 x 75,		
	8.0 x 200 és		No.2 x 100 és		
	10.0 x 250.		No.3 x 150.		



Darab/ készlet	Súly/ készlet	Rend. szám KEN-572	Ár Ft/készlet
12	1.45kg	-7490K	10520

Ergonomikus kialakítású, egyedülálló, háromszög keresztmetszetű, két komponensű erős markolat a jobb nyomaték és a kopás csökkentése érdekében. Króm-vanádium acélból készült pengék mágneses fejjel és a nyélen rögzítő lyukkal.



Kereszthornycsavarhúzó

Él mérete	Penge hossza	Súly/db	Rend. szám YMT-572	Ár Ft/db
No.1	75mm	64g	-3420K	490
No.1	100mm		-3440K	530
No.1	150mm		-3460K	560
No.1	200mm		-3480K	660
No.2	100mm	96g	-3500K	660
No.2	150mm		-3520K	710
No.2	200mm		-3540K	800
No.2	250mm		-3560K	880
No.2	300mm		-3580K	940

Pozidriv/Supadriv

Él mérete	Penge hossza	Súly/db	Rend. szám YMT-572	Ár Ft/db
No.2	100mm	96g	-3600K	660
No.2	200mm		-3620K	800

Párhuzamos élű csavarhúzó

Él mérete	Penge hossza	Súly/db	Rend. szám YMT-572	Ár Ft/db
3.0mm	75mm	36g	-2600K	400
5.0mm	150mm	76g	-2620K	560
5.0mm	200mm		-2640K	690
5.0mm	250mm		-2660K	800
6.0mm	200mm		-2700K	800

Kúpos élű, köracél penge

Él mérete	Penge hossza	Súly/db	Rend. szám YMT-572	Ár Ft/db
6.0mm	marok	44g	-2740K	420
6.0mm	150mm	106g	-2800K	710
6.0mm	200mm		-2820K	800
6.0mm	250mm		-2840K	880
6.0mm	300mm		-2860K	940
8.0mm	150mm		-2880K	960
8.0mm	200mm	176g	-2900K	1100
8.0mm	250mm		-2920K	1230
8.0mm	300mm		-2940K	1380
10.0mm	250mm		-2960K	1580

Tri-Line™ csavarhúzó készletek

8 darabos készlet összetétele (mm):

No.1 x 75,	3 x 75,
No.2 x 100.	PÁRHUZ. EL 5 x 150.
POZIDRIV No.2 x 100.	KÚPOS EL 6 x 150,
	8 x 200,
	6 x marok.

6 darabos készlet összetétele (mm):

Darab/készlet	Súly/db	Rend. szám YMT-572	Ár Ft/készlet
6	715g	-2060K	4840
8	875g	-2080K	6180



YAMOTO Műhelycsavarhúzó

Autóiparban kedvelt, használatos modell. Erős, ütészálló, fekete markolat. Krómzott, edzett és köszörült acéltövezetből készült penge. Lapos csavarhúzó (kúpos és párhuzamos élű) hatszög csatlakozással kulcsos ráségítéshez.



Kereszthornycsavarhúzó

Él mérete	Penge hossza	Súly/db	Rend. szám YMT-572	Ár Ft/db
No.1	75mm	45g	-0510K	600
No.2	100mm	75g	-0520K	740
No.3	150mm	130g	-0530K	1120
No.2	marok	50g	-0620K	500

Pozidriv/Supadriv

Él mérete	Penge hossza	Súly/db	Rend. szám YMT-572	Ár Ft/db
No.1	75mm	45g	-0710K	500
No.2	100mm	85g	-0720K	690
No.3	150mm	150g	-0730K	1010

Kúpos élű, köracél penge

Él mérete	Penge hossza	Súly/db	Rend. szám YMT-572	Ár Ft/db
6.5mm	marok	50g	-0820K	550
6.5mm	100mm	80g	-0840K	740
6.5mm	150mm	90g	-0860K	1120
8.0mm	200mm	155g	-0880K	1630
10.0mm	250mm	250g	-0900K	2530

Kúpos élű, köracél penge

Él mérete	Penge hossza	Súly/db	Rend. szám YMT-572	Ár Ft/db
4.0mm	300mm	71g	-0320K	1160
5.5mm	250mm	81g	-0340K	870
5.5mm	425mm	121g	-0350K	1240
Készlet (mindenből 1-1 db)		319g	-0400K	2770

8 darabos készlet összetétele (mm):

Átlátszó műanyag tasakban.

KÚPOS EL	6.3 marok,
	6.3 x 100,
	6.3 x 150,
	8.3 x 200 és
	9.5 x 250.
KERESZT HORNŰ	No.1 x 75,
	No.2 x 100 és
	No.3 x 150.

8 DARABOS

Darab/készlet	Súly/db	Rend. szám YMT-572	Ár Ft/készlet
8	820g	-0980K	6720

12 darabos készlet összetétele (mm):

Átlátszó műanyag tasakban.

KÚPOS EL	6.3 marok, 6.3 x 100, 6.3 x 150,
	8.3 x 200 és 9.5 x 250.
POZIDRIV	No.1 x 75,
	No.2 x 100 és
	No.3 x 150.
KERESZT HORNŰ	No.1 x 75,
	No.2 marok,
	No.2 x 100 és
	No.3 x 150.

12 DARABOS

Darab/készlet	Súly/db	Rend. szám YMT-572	Ár Ft/készlet
12	1.21kg	-0990K	11430

KENNEDY Csavarhúzó készlet

Kombinált csavarhúzó készlet

7 darab szigetelt, 4 darab ipari (nem szigetelt) és egy darab hajlított csavarhúzó. Atlátszó műanyag tasakban.

12 darabos készlet összetétele (mm): Nem szigetelt

6.3 marok.

4.8 x 75,
4.8 x 150 és
4.8 x 250.

Szigetelt

2.5 x 85,
4.0 x 100,
5.5 x 125 és
6.5 x 150.

No.2 x 1/4" hajlított.
KERESZT HORNŰ No.0 x 75,
No.1 x 100,
No.2 x 100.

Darab/készlet	Súly/készlet	Rend. szám KEN-572	Ár Ft/kész.
12	745g	-5920K	11690

Hajlított, kétvégű csavarhúzók

Nehezen megközelíthető helyekhez ajánlott. Sokoldalú szerszám különböző felhasználási területre.



Él mérete	Súly/db	Rend. szám KEN-572	Ár Ft/db
No.1 x 3/16"	20g	-4210K	700
No.2 x 1/4"	30g	-4220K	700
No.3 x 5/16"	80g	-4230K	700
Készlet (mindenből 1-1 db)	140g	-4250K	1700

Mini csavarhúzók

Extra könnyű csavarhúzók csatlakozók és más elektromos alkatrészek szereléséhez. Feszültség alatt nem használhatók!!!



Él mérete	Súly/db	Rend. szám KEN-572	Ár Ft/db
No.0 x 65	10g	-5190K	330
3.0mm x 65	10g	-5220K	330
3.0mm x 100	10g	-5240K	330
Készlet (mindenből 1-1 db)	35g	-5250K	1090

SENATOR Csavarhúzó készletek

Króm-vanádium penge, mágneses éllel. Akрил markolat.

8 darabos készlet összetétele (mm):

6 marok, 3 x 100 és 8 x 200.
3.2 x 75 és 4 x 150.
No.2 marok, No.1 x 75 és No.2 x 100.



Darab/készlet	Súly/készlet	Rend. szám SEN-572	Ár Ft/kész.
8	690g	-9980K	7420

12 darabos készlet összetétele (mm):

6 marok, 6 x 100, 6 x 150, 8 x 200 és 9.5 x 250.
No.2 marok, No.1 x 75, No.2 x 100 és No.3 x 150.
3.2 x 75, 4 x 150 és 4 x 200.



Darab/készlet	Súly/készlet	Rend. szám SEN-572	Ár Ft/kész.
12	1.25kg	-9990K	8770

8 darabos készlet összetétele (mm):

6.3 marok, 6.3 x 100 és 8.0 x 200.
3.0 x 75 és 4.0 x 100.
No.2 marok, No.1 x 75 és No.2 x 100.



Darab/készlet	Súly/készlet	Rend. szám SEN-572	Ár Ft/kész.
8	580g	-9890K	7530

Csavarhúzó készletek két-komponensű markolattal

Jó fogású gumimarkolat, nikkelezett króm-vanádium acélból készült pengével és mágneses éllel.

5 darabos készlet összetétele (mm):

No.2 x 100, No.3 x 150.
3 x 75, 5 x 150.
8 x 200.



Darab/készlet	Súly/készlet	Rend. szám SEN-572	Ár Ft/kész.
5	600g	-9050K	4120

10 darabos készlet összetétele (mm):

No.2 x 100, No.3 x 150, No.2 marok.
No.2 x 100, No.3 x 150.
3 x 75, 5 x 150, 5 x 250.
8 x 200, 6 marok.



Darab/készlet	Súly/készlet	Rend. szám SEN-572	Ár Ft/kész.
10	995g	-9100K	6910

15 darabos készlet összetétele (mm):

No.1 x 75, No.2 x 100, No.3 x 150, No.2 x marok.
No.1 x 75, No.2 x 100, No.3 x 150.
3 x 75, 5 x 150, 5 x 200, 5 x 250.
6 x 150, 8 x 200, 9.5 x 300, 6 x marok.



Darab/készlet	Súly/készlet	Rend. szám SEN-572	Ár Ft/kész.
15	1.63kg	-9150K	9180





Ergonomikus, teljes markolatú szigetelt nyéllel, forgófejes nyéllel és nyolc cserélhető behajtófejjel, kompakt kivitelű, tartófülekkel ellátott védőtokban. 2 az 1-ben megoldás: a levehető forgófejes nyél gyors (kis erőt igénylő) csavarhajtásra, a teljes markolatú nyél nagyobb erőt igénylő csavarhajtásra alkalmas. Biztonságos 1000V AC/150i0V DC feszültségig.



10
DARABOS

A 10 darabos készlet tartalma (mm):

 0.4 x 2.5 x 100, 0.5 x 3.0 x 100,
0.8 x 4.0 x 100, 1.0 x 5.5 x 100 és
1.2 x 6.5 x 100.

 No.0 x 100, No.1 x 100 és
No.2 x 100.

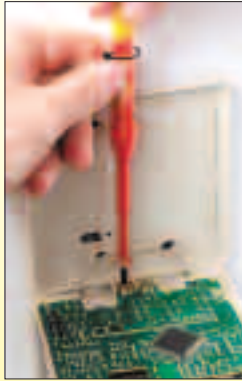

Darab/ készlet	Súly/ készlet	Rend. szám KEN-572	Ár Ft/készlet
10	365g	-5870K	10920

1000 V szigetelt csavarhúzók, kétkomponensű markolat

Teljesen szigetelt csavarhúzók VDE tesztelt 1000 V-ig. Professzionális nagy tapadású markolat, mágneses él, króm-vanádium acélból készült penge.

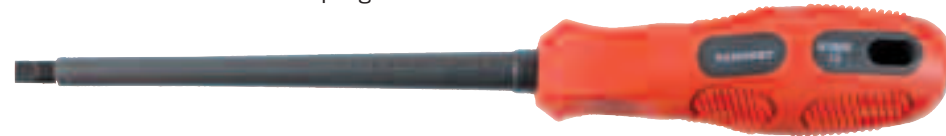

Kereszthornycsavar

Megfelelő méret kiválasztása esetén a kereszthornycsavarok gyakorlatilag kizárják a csavarhúzó elcsúszásának lehetőségét. No.2 jelölésű méret a legáltalánosabban használt.



Él mérete	Penge hossza	Súly/ db	Rend. szám KEN-572	Ár Ft/db
No.0	60mm	20g	-7900K	1480
No.1	80mm	60g	-7910K	1650
No.2	100mm	90g	-7920K	1650

Párhuzamos élű

Az egyenes homyú csavarok a legszélesebb körben használt rögzítőelemek. A csavarok biztos meghajtásához fontos, hogy a csavarhúzó szélessége megegyezzen a csavarfej szélességével. Így elkerülhető a csavarfejek eltorzítása és a csavarhúzó elcsúszása a fejről.



Él mérete	Penge hossza	Súly/ db	Rend. szám KEN-572	Ár Ft/db
2.5mm	75mm	20g	-7940K	1530
4.0mm	100mm	60g	-7950K	1650
5.5mm	125mm	75g	-7960K	1900
6.5mm	150mm	110g	-7970K	2030

Készlet összetétele:

 2.5 x 75,
4.0 x 100,
5.5 x 125,
6.5 x 150.

 No.0 x 60,
No.1 x 80,
No.2 x 100.

7
DARABOS

Darab/ készlet	Súly/ készlet	Rend. szám KEN-572	Ár Ft/készlet
7	715g	-8000K	11960



Szigetelt csavarhúzók négyszög markolattal

'Volt-tesztelt', hogy tökéletes biztonságot nyújtson elektromos berendezéseknél 1000V-ig váltóáram és 1500V-ig egyenáram esetén. DIN7438 és DIN EN 60900 szerint gyártva.



Kereszthornycsavar

Megfelelő méret kiválasztása esetén a kereszthornycsavarok gyakorlatilag kizárják a csavarhúzó elcsúszásának lehetőségét. No.2 jelölésű méret a legáltalánosabban használt.



Él mérete	Penge hossza	Súly/ db	Rend. szám KEN-572	Ár Ft/db
No.0	75mm	27g	-5820K	910
No.1	100mm	50g	-5830K	1020
No.2	100mm	80g	-5840K	1640

Párhuzamos élű

Az egyenes homyú csavarok a legszélesebb körben használt rögzítőelemek. A csavarok biztos meghajtásához fontos, hogy a csavarhúzó szélessége megegyezzen a csavarfej szélességével. Így elkerülhető a csavarfej eltorzítása és a csavarhúzó elcsúszása a fejről.



Él mérete	Penge hossza	Súly/ db	Rend. szám KEN-572	Ár Ft/db
2.5mm	85mm	30g	-5760K	1040
4.0mm	100mm	45g	-5780K	1090
5.5mm	125mm	80g	-5790K	1640
6.5mm	150mm	100g	-5800K	1740

Készlet összetétele:

Átlátszó műanyag tasakban.
 2.5 x 85,
4.0 x 100,
5.5 x 125,
6.5 x 150.

 No.0 x 75,
No.1 x 100,
No.2 x 100.

7
DARABOS

Darab/ készlet	Súly/ készlet	Rend. szám KEN-572	Ár Ft/készlet
7	495g	-5900K	10310





KENNEDY *Racsnis csavarhúzó (pergő csavarhúzó)*

Fényezett króm bevonatú szár. Háromirányú racsn. Könnyen levehető tokmány. ABS műanyag/lakkozott fa markolat - a 440 mm-es változat nyele recézett, a biztos fogásért. Króm-vanádium acélötvözetből készült hegyek. Kereszthornú és lapos hegygel szállítva.



Teljes Hossz:
Hossz zárt állapotban: 300mm.
Nyitott állapotban: 825mm.



Méret	Rend. szám KEN-572	Ár Ft/db
430mm	-8160K	5200

Hegyek

Hegyek mérete	Rend. szám KEN-572	Ár Ft/db
5.5mm lapos	-8820K	940
7.0mm lapos	-8840K	940
No.1 kereszthornú	-8860K	990
No.2 kereszthornú	-8880K	990

Ékszerész csavarhúzó készlet

12 az 1-ben készlet

Speciális csavarhúzókészlet ékszerészek részére, 6 darab, 30 x 3.6mm-es, kétoldalas, cserélhető csavarhúzó bittel.

Tartalom: 1.00, 1.50, 2.00, 2.50, 3.00, 3.50, T20, PH00, PH0, PH1, PZ0

Markolat mérete:

90 x 7.7mm átmérő.

7 DARABOS

Darab/ készlet	Rend. szám KEN-572	Ár Ft/készlet
7	-9000K	4070

KENNEDY PROFESSIONAL Alumínium-bronz szikramentes biztonsági szerszámok

A szikramentes szerszámokat azért használják, hogy kizárják a véletlen tüzek vagy robbanások keletkezésének esélyét a tűz- vagy robbanásveszélyes munkahelyeken. Ezek a szerszámok a normál kivitelű szerszámokkal ellentétben nem képeznek szikrát kemény felülethez történő ütés következtében. A szikramentes szerszámok használata alapvetően fontos sok ipari alkalmazásnál, úgymint vegyipar, olajipar, festékszóró fülkékben végzett műveletek, hajózással kapcsolatos ipari műveletek, bányászat, papírgyártás, vagy bármely más olyan munkaterület, ahol gyúlékony gőzök vagy tűzveszélyes maradványanyagok vannak jelen. Az alu-bronz szikramentes biztonsági szerszámok keménysége 25 HRC, szakítószilárdságuk 75-85 kp/mm²



A szikramentes biztonsági szerszámok karbantartását nagy körültekintéssel kell végezni, rendszeres időközönként szükséges tisztítani/újraélezni, hogy eltávolítsuk az esetlegesen ráakadott vastartalmú anyagokat vagy más szennyeződések, melyek ronthatják a szerszámok használati értékét.

Él mérete	Penge hossz	Súly /db	Rend. szám KEN-575	Ár Ft/db
6.0mm	100	60g	-4020K	4530
6.0mm	150	80g	-4040K	6680
7.5mm	200	120g	-4060K	8250
9.0mm	250	180g	-4080K	13840
9.0mm	300	200g	-4100K	16320

Él mérete	Penge hossz	Súly /db	Rend. szám KEN-575	Ár Ft/db
No.1	75	55g	-4520K	3810
No.2	100	60g	-4540K	5460
No.3	150	100g	-4560K	10550
No.4	200	120g	-4580K	12660

Műszerész csavarhúzó

Nikkel-króm-molibdén ötvözetű acélpengék, kereszthornú és párhuzamos kivitelben. Krómozott markolat, olaj- és saválló forgócsappal a végén. Ideális műszereszek és órák részére.

Párhuzamos



Típus	Él mérete (mm)	Súly/db	Rend. szám KEN-572	Ár Ft/db
PÁRH. ÉL	1.0	5g	-9100K	240
	1.2	10g	-9110K	210
	1.4	10g	-9120K	240
	1.8	10g	-9130K	240
	2.0	10g	-9140K	240
	2.4	15g	-9150K	240
	3.0	20g	-9160K	240
	3.8	30g	-9170K	240

Kereszthornos



Típus	Él mérete (mm)	Súly/db	Rend. szám KEN-572	Ár Ft/db
KERESZTH.	PH0.4	5g	-9200K	240
	PH0.3	10g	-9210K	240
	PH0.2	10g	-9220K	240
	PH0	15g	-9230K	240
	PH1.1	30g	-9250K	240



Minőségi választék kisméretű csavarhúzókból. Kombinált készletek szerszámai szénacélból készülnek (csipeszek rozsdamentes acélból). Csak behajtókat (csavarhúzó, hatszög, dugófej) tartalmazó készletek pengéi nikkel-króm-molibdénrel ötvözött acélból készülnek.

11 darabos készlet összetétel:

1.0, 1.2, 1.4, 1.8, 2.4 és 3.0mm.

PHO-2, PHO és PH1 Műszerész ár és csipesz.

ÖTVÖZÖTT ACÉL PENGÉK

11 DARABOS



Darab/készlet	Súly/készlet	Rend. szám KEN-572	Ár Ft/készlet
11	220g	-9040K	3580

6 darabos párhuzamos élű készlet Összetétel:

1.0, 1.4, 2.0, 2.4, 3.0 és 3.8mm.

ÖTVÖZÖTT ACÉL PENGÉK

6 DARABOS



Darab/készlet	Súly/készlet	Rend. szám KEN-572	Ár Ft/készlet
6	155g	-9070K	2830

5 darabos hatszögkulcs készlet Összetétel:

0.9, 1.3, 1.5, 2.0 és 2.5mm.

ÖTVÖZÖTT ACÉL PENGÉK

5 DARABOS



Darab/készlet	Súly/készlet	Rend. szám KEN-572	Ár Ft/készlet
5	130g	-9886K	2770

11 darabos készlet összetétel:

1.0, 1.2, 1.4, 1.8, 2.4 és 3.0mm.

PHO-4, PHO-3, PHO-2, PHO és PH1.

SZÉNACÉL PENGÉK

11 DARABOS

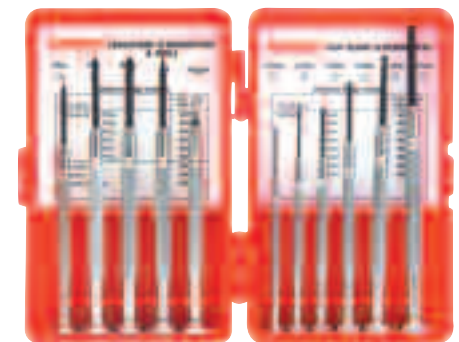

Darab/készlet	Súly/készlet	Rend. szám KEN-572	Ár Ft/készlet
11	210g	-9050K	3490

6 darabos keresztthornyos készlet Összetétel:

PHO-4, PHO-3, PHO-2, PHO, PH1-2 és PH1.

ÖTVÖZÖTT ACÉL PENGÉK

6 DARABOS

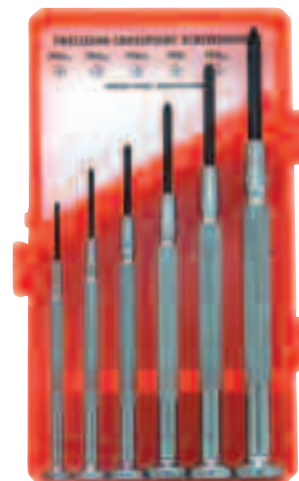

Darab/készlet	Súly/készlet	Rend. szám KEN-572	Ár Ft/készlet
6	140g	-9080K	3130



11 darabos készlet összetétel:

1.0, 1.2, 1.4, 1.8, 2.4 és 3.0mm.

PHO-2, PHO és PH1, Műszerész ár és mágnes.

SZÉNACÉL PENGÉK

11 DARABOS



Darab/készlet	Súly/készlet	Rend. szám KEN-572	Ár Ft/készlet
11	225g	-9060K	3440

6 darabos vegyes készlet Összetétel:

1.4, 2.0, 2.4, és 3.0mm.

PHO és PH1.

ÖTVÖZÖTT ACÉL PENGÉK

6 DARABOS



Darab/készlet	Súly/készlet	Rend. szám KEN-572	Ár Ft/készlet
6	155g	-9090K	2960

5 darabos dugókulcs készlet Összetétel:

3.0, 3.5, 4.0, 4.5 és 5.0mm.

ÖTVÖZÖTT ACÉL PENGÉK

5 DARABOS



Darab/készlet	Súly/készlet	Rend. szám KEN-572	Ár Ft/készlet
5	170g	-9888K	3070



KENNEDY PROFESSIONAL Pro-Torg precíziós csavarhúzó

Kiváló minőség, króm ötvözetű acélból készült, feketített és edzett végű penge, egyedi kétkomponensű markolat a nagyobb nyomatékátvitelért, forgócsappal a végén.

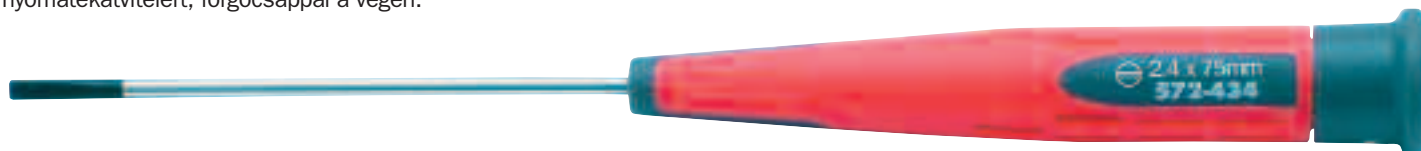

Kereszthornyos

Megfelelő méret kiválasztása esetén a kereszthornyos csavarok gyakorlatilag kizárják a csavarhúzó elcsúszásának lehetőségét. No.2 jelölésű méret a legáltalánosabban használt.



Él mérete	Penge hossza	Súly/ db	Rend. szám KEN-572	Ár Ft/db
No.0-3	40	15g	-4430K	720
No.0-2	40	15g	-4390K	720
No.0-2	75	15g	-4420K	720
No.0-0	40	15g	-4380K	720
No.0	75	15g	-4400K	720
No.1	100	20g	-4410K	720

Párhuzamos élű

Az egyenes hornyú csavarok a legszélesebb körben használt rögzítőelemek. A csavarok biztos meghajtásához fontos, hogy a csavarhúzó szélessége megegyezzen a csavarfej szélességével. Így elkerülhető a csavarfejek eltorzítása és a csavarhúzó lecsúszása a fejről.



Él mérete	Penge hossza	Súly/ db	Rend. szám KEN-572	Ár Ft/db
1.4mm	40	15g	-4300K	720
2.0mm	40	15g	-4310K	720
2.4mm	40	15g	-4320K	720
3.0mm	40	15g	-4330K	720
2.4mm	75	15g	-4340K	720
3.0mm	75	20g	-4350K	720
4.0mm	100	25g	-4360K	720

Torx®

Autóiparban kedvelt, használt típus. A forma nagy nyomatékok átvitelét teszi lehetővé megakadályozva a csavarhúzó elcsúszását.



Él mérete	Penge hossza	Súly/ db	Rend. szám KEN-572	Ár Ft/db
T6	40	15g	-6470K	600
T8	40	15g	-6472K	600
T9	50	15g	-6474K	600
T10	50	15g	-6476K	600
T15	60	20g	-6478K	600
T20	60	20g	-6480K	600

Készlet

Ötvözött acél pengék, feketeoxidált élek, kétkomponensű markolat, forgócsappos vég. Körbecipzáros védőtokban.

6 DARABOS

Készlet összetétele:

- T6 x 40, T8 x 40, T9 x 50, T10 x 50, T15 x 60 és T20 x 60.



Darab/ készlet	Súly/ db	Rend. szám KEN-572	Ár Ft/készlet
6	170g	-6490K	4400

Készlet

Minden csavarhúzó 40 mm-es pengével. Körbecipzáros védőtokban.

7 DARABOS

Készlet összetétele:

- 1.4, 2.0, 2.4 és 3.0mm.

- PH0-3, PH0-2 és PH-0.



Darab/ készlet	Súly/ db	Rend. szám KEN-572	Ár Ft/készlet
7	165g	-4450K	5500

Készlet

Körbecipzáros védőtokban.

9 DARABOS

Készlet összetétele:

- 1.4 x 40, 2.0 x 40, 2.4 x 75, 3.0 x 75 és 4.0 x 100mm.

- PH0-3 x 40, PH0-2 x 75, PH-0 x 75 és PH1 x 100mm.



Darab/ készlet	Súly/ db	Rend. szám KEN-572	Ár Ft/készlet
9	265g	-4470K	7900





Ipari mágneses bitbehajtó

Négyszög alakú műhelycsavarhúzó nyél. 1/4" hatszög bitekkel használható. Hatszög keresztmetszetű szár kulccsal való ráségítés érdekében.

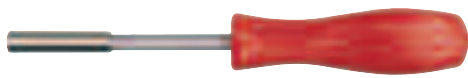

Teljes hossz	Súly/5 db	Rend. szám KEN-573	Ár Ft/db
200mm (8")	750g	-7070K	2740

1/4" hatszögletű behajtósár

Megtalálható a Kennedy 39 darabos dugókulcs- és csavarhúzóbit-készletben (KEN-582-7910K)

ÚJ



Méret	Rend. szám KEN-573	Ár Ft/db
1/4"	-9050K	4120

6 az 1-ben bitbehajtó

Kontúros, műanyagból készült markolat a nagyobb kényelemért, jobb fogásért és nagyobb nyomatékátvitelért. 6 darab bit tárolható, mágneses befogóval.

KIDŰVITETT MÉRETTARTOMÁNY

Racsnis

3 utas ipari minőségű racsnis, jobb és bal forgásirány illetve egy rögzített állás. Fényes, króm-vanádium penge.



Fix

Műanyag védőbevonattal ellátott króm-vanádium penge.



25mm hosszú, 1/4"-os csatlakozású hatszögbitekkel:



Kereszthornys
No.1 és 2.

Pozidriv®
No.1 és 2.



Hornys:
5 és 6mm.

Markolat típusa	Teljes hossz	Súly/db	Rend. szám KEN-573	Ár Ft/db
Racsnis	200mm (8")	175g	-7040K	3680
Fix	200mm (8")	205g	-7060K	3680

Fordítható pengés csavarhúzó

145mm hosszú, hatszög keresztmetszetű fordítható penge, 6mm hornys és No.2 kereszthornys végekkel.

Teljes hossz: 155mm.

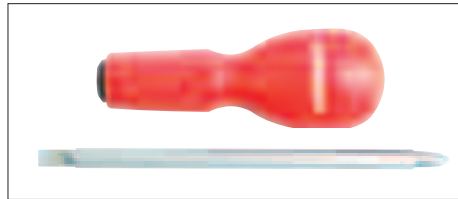

Teljes hossz	Súly/5 db	Rend. szám KEN-573	Ár Ft/db
155mm/6"	55g	-7400K	1180

Mágneses csavarhúzó Bitbehajtó

Króm-vanádium acélból készült penge, kétkomponensű, ergonomikus markolat a nagyobb nyomatékátvitelért. Fix penge, gyorscsatlakozós, mágneses befogóval.

Teljes hossz: 185mm.

Penge hossz 80mm.

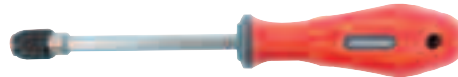

Teljes méret	Rend. szám KEN-573	Ár Ft/db
200mm (8")	-7420K	4120



Mágneses csavarozóhegy készlet

11 darabos 1/4" hatszög készlet. Króm-vanádium acélból készült penge, kétkomponensű, ergonomikus markolat a nagyobb nyomatékátvitelért.

3 utas ipari minőségű racsnis, jobb és bal forgásirány illetve egy rögzített állás. Fényes, króm-vanádium penge.



11 DARABOS

Összetétel

- 25mm hosszú bitek:**
- ⊕ Kereszthornys: No.1, 2 és 3.
 - ⊕ Pozidriv®: No.1, 2 és 3.
 - ⊖ Hornys: 3, 4, 5 és 6mm.

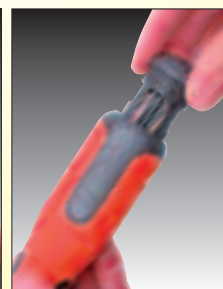
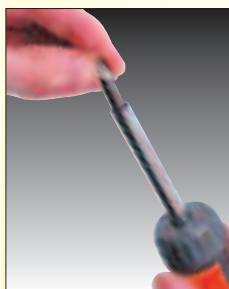

Termék szám	Teljes hossz	Rend. szám KEN-573	Ár Ft/db
DBH100	200mm (8")	-7050K	4910

Torziós hegyek 1/4"-os hatszögletű behajtó



Króm-vanádiumból készült a nagyobb ütési ellenállás és hosszabb élettartamú hegy érdekében. Elérhető keresztelű, laposfejű, pozidriv, torx és hatszögű változatban. Színkódolt a gyorsabb felismerés elősegítése érdekében

Kereszt-Hornys 25mm



Él mérete	Teljes hossz	Rend. szám KEN-573	Ár Ft/db
No.1	25	-8220K	150
No.2	25	-8222K	150
No.3	25	-8224K	150
No.2	50	-8226K	200
No.3	50	-8228K	200

Hornys 25mm

Él mérete	Teljes hossz	Rend. szám KEN-573	Ár Ft/db
0.8 x 4.0	25	-8240K	150
0.6 x 4.5	25	-8242K	150
0.6 x 4.5	25	-8244K	150
0.6 x 4.5	25	-8246K	150

PZ Torziós

Él mérete	Teljes hossz	Rend. szám KEN-573	Ár Ft/db
No.1	25	-8250K	150
No.2	25	-8252K	150
No.3	25	-8254K	150
No.1	50	-8256K	200
No.2	50	-8258K	200
No.3	50	-8260K	200

Négyszög Torziós

Él mérete	Teljes hossz	Rend. szám KEN-573	Ár Ft/db
No.1	25	-8262K	150
No.2	25	-8264K	150
No.3	25	-8266K	150

TX Torziós

Él mérete	Teljes hossz	Rend. szám KEN-573	Ár Ft/db
TX10	25	-8270K	180
TX15	25	-8272K	180
TX20	25	-8274K	180
TX25	25	-8276K	180
TX30	25	-8278K	180
TX40	25	-8280K	180

Hatszög

Él mérete	Teljes hossz	Rend. szám KEN-573	Ár Ft/db
No.1	25	-8290K	150
No.2	25	-8292K	150
No.3	25	-8294K	150
No.2	50	-8296K	150
No.3	50	-8298K	150

60 mm torziós gyorsoldású mágneses hegytartó

A Kennedy torziós hegykészlethez (KEN-573-6460K)



Teljes hossz	Rend. szám KEN-573	Ár Ft/db
60mm	-8720K	3080



KENNEDY *Csavarhúzó bitek*
QUALITY INDUSTRIAL TOOLING

Minden KENNEDY csavarhúzó bit keménysége 58 - 62 HRC között van. Magasan ötvözött króm-molibdén acélból készülnek. Használhatók kézi vagy gépi behajtásokhoz.

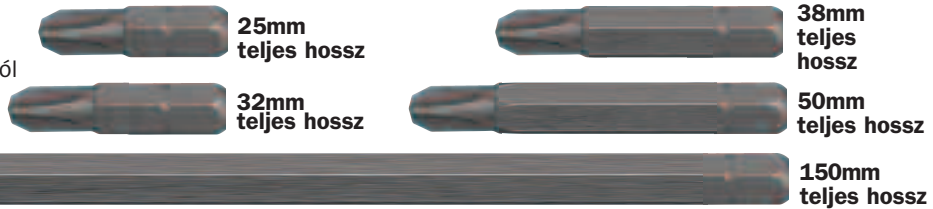

150mm teljes hossz

1/4" hatszög bitek

Hornycs

Él mérete	Teljes hossz	Súly/db	Rend. szám KEN-573	Ár Ft/db
3.0	25	5g	-1360K	120
3.0	38	5g	-1760K	160
3.5	25	5g	-1370K	120
3.5	38	5g	-1770K	160
4.0	25	5g	-1380K	120
4.0	38	5g	-1780K	160
4.5	25	5g	-1390K	120
4.5	38	5g	-1790K	160
5.0	25	5g	-1400K	120
5.0	38	5g	-1800K	160
5.0	150	30g	-1170K	400
5.5	25	5g	-1410K	120
5.5	38	10g	-1810K	160
5.5	150	30g	-1172K	420
6.0	25	5g	-1420K	120
6.0	38	10g	-1820K	160
6.0	150	30g	-1174K	430
6.5	25	5g	-1430K	120
6.5	38	10g	-1830K	160
8.0	25	5g	-1460K	170
8.0	38	10g	-1860K	210
10.0	25	10g	-1500K	170

Pozidriv®

Él mérete	Teljes hossz	Súly/db	Rend. szám KEN-573	Ár Ft/db
No.0	25	5g	-1100K	120
No.1	25	5g	-1110K	120
No.1	50	10g	-1710K	150
No.1	150	30g	-1160K	400
No.2	25	5g	-1120K	120
No.2	50	10g	-1720K	150
No.2	150	30g	-1162K	400
No.3	25	5g	-1130K	120
No.3	50	10g	-1730K	160
No.3	150	30g	-1164K	400
No.4	25	5g	-1140K	200

Kereszthornycs

Él mérete	Teljes hossz	Súly/db	Rend. szám KEN-573	Ár Ft/db
No.0	25	5g	-1000K	120
No.1	25	5g	-1010K	120
No.1	50	10g	-1610K	150
No.1	150	30g	-1150K	400
No.2	25	5g	-1020K	120
No.2R	25	5g	-1022K	120
No.2	50	10g	-1620K	150
No.2	150	30g	-1152K	400
No.3	25	5g	-1030K	120
No.3	50	10g	-1630K	150
No.3	150	30g	-1154K	400
No.4	25	5g	-1040K	200
No.4	32	30g	-1156K	400

1/4"-es hatszög illesztésű meneteshorg-behajtó szár

Üreges belsejű, Y alakú meghajtó szár meneteshorgok behajtásához.

Teljes hossz: 25mm.

Teljes hossz	Rend. szám KEN-573	Ár Ft/db
25mm	-7500K	240

1/4" hatszög bit készletek

A legnépszerűbb csavarhúzó bitek gazdaságos egységcsomagokban. Ipari felhasználók részére ideális, műanyagból készült dobozokban.

Illeszthető bit: Egyenes szár, közbetétekkel használható.
Direkt bit: Hornyolt a gépi csavarozókba való közvetlen befogáshoz.

No.2 PZ



Bit típus	Hossz (mm)	Db/ klt.	Súly/ klt.	Rend. szám KEN-573	Ár Ft/db
Illesz.	25	10	60g	-1125K	990
Illesz.	50	5	60g	-1725K	860
Direkt	53	5	60g	-2125K	820

No.2 Kereszthornycs



Bit típus	Hossz (mm)	Db/ klt.	Súly/ klt.	Rend. szám KEN-573	Ár Ft/db
Illesz.	25	10	60g	-1025K	990
Illesz.	50	5	60g	-1625K	720

TX20



Bit típus	Hossz (mm)	Db/ klt.	Súly/ klt.	Rend. szám KEN-573	Ár Ft/db
Illesz.	25	10	60g	-3705K	1530



Torx®



Él mérete	Teljes hossz	Súly/db	Rend. szám KEN-573	Ár Ft/db
TX5	25	5g	-3558K	160
TX6	25	5g	-3560K	160
TX7	25	5g	-3570K	160
TX8	25	5g	-3580K	160
TX9	25	5g	-3590K	160
TX10	25	5g	-3600K	160
TX15	25	5g	-3650K	160
TX20	25	5g	-3700K	160
TX25	25	5g	-3750K	170
TX27	25	5g	-3770K	160
TX30	25	5g	-3800K	160
TX40	25	5g	-3900K	160
TX45	25	5g	-3910K	170
TX50	25	5g	-3920K	200

Furatos Torx®



Elektromos kisgépek, műszerek javításához és szervizeléséhez.

Él mérete	Teljes hossz	Súly/db	Rend. szám KEN-573	Ár Ft/db
TX6	25	4g	-4100K	230
TX7	25	4g	-4110K	230
TX8	25	4g	-4120K	230
TX9	25	4g	-4130K	230
TX10	25	4g	-4140K	230
TX15	25	4g	-4150K	230
TX20	25	4g	-4160K	230
TX25	25	4g	-4170K	230
TX27	25	5g	-4180K	230
TX30	25	5g	-4190K	230
TX40	25	5g	-4200K	230

Hatszög



Hatszög mérete	Teljes hossz	Súly/db	Rend. szám KEN-573	Ár Ft/db
3/32"	25	5g	-3350K	120
1/8"	25	5g	-3360K	120
5/32"	25	5g	-3370K	120
3/16"	25	5g	-3380K	120
1/4"	25	5g	-3390K	120
7/32"	25	5g	-3400K	120
5/16"	25	5g	-3410K	120
1.5	25	5g	-3430K	120
2.0	25	5g	-3440K	120
2.5	25	5g	-3450K	120
3.0	25	5g	-3460K	120
4.0	25	5g	-3470K	120
5.0	25	5g	-3480K	120
5.5	25	5g	-3485K	120
6.0	25	5g	-3490K	120
7.0	25	5g	-3500K	120
8.0	25	5g	-3510K	130
10.0	25	5g	-3530K	140

Gömbvégű hatszög



Hatszög mérete	Teljes hossz	Súly/db	Rend. szám KEN-573	Ár Ft/db
1.5	25	5g	-3540K	140
2.0	25	5g	-3542K	140
2.5	25	5g	-3544K	140
3.0	25	5g	-3546K	140
4.0	25	5g	-3548K	140
5.0	25	5g	-3550K	140
6.0	25	5g	-3552K	140

Furatos hatszög



Hatszög mérete	Teljes hossz	Súly/db	Rend. szám KEN-573	Ár Ft/db
1.5	25	5g	-8680K	200
2.0	25	5g	-8682K	200
2.5	25	5g	-8684K	200
3.0	25	5g	-8686K	200
4.0	25	5g	-8688K	200
5.0	25	5g	-8690K	200
5.5	25	5g	-8692K	200
6.0	25	5g	-8694K	200
7.0	25	5g	-8696K	200
8.0	25	5g	-8698K	200

KENNEDY *1/4" hatszög bitek*
QUALITY INDUSTRIAL TOOLING

ACR® Bordázott keresztponthoz rendszer

Kiugrásátló kialakítás. A csavarozás során biztonságosan a csavarfejen tartja a bitet, ezzel csökkentve a hornyok és a környező területek sérüléseit. Ez biztosítja a csavarok biztonságos eltávolítását alacsonyabb költségek és nagyobb termelékenység mellett, és kevesebbszer kell a csavart átfúrni. A ferde csavarbehajtást szintén lehetővé teszi, valamint a telepítés során nyomatékkorlátozóként is működik. A repülőgépgyártás és a hadiipar elsődleges rendszere.

Phillips ACR®

Hegy mérete	Teljes hossz	Súly/ db	Rend. szám KEN-573	Ár Ft/db
No.1	25	5g	-8648K	120
No.2	25	5g	-8650K	120
No.3	25	5g	-8652K	120

ACR® II Bordázott keresztponthoz rendszer

Kiugrásátló kialakítás. A gyorsabb összeszerelési eljárások kihívást jelentő szükségleteit hivatott kielégíteni, amelyek a bitek kiugrásához, és az alkatrészek felületének sérüléseit és roncsolásához vezethetnek. Nehezen hozzáférhető helyeken is lehetővé teszi a ferde csavarbehajtást, és csökkenti a végpontra kifejtendő nyomást, ezzel könnyítve a munkát. Javítja az összeszerelési időket, csökkenti a selejteket és a további munkát igénylő darabok számát, mindemellett a könnyebb javítás és karbantartás érdekében a szétszerelést is egyszerűbbé teszi. Az autópálya, az elektronikai és az általános összeszerelési iparágak elsődleges rendszere.

Phillips ACR® II

Hegy mérete	Teljes hossz	Súly/ db	Rend. szám KEN-573	Ár Ft/db
No.1	25	5g	-8640K	120
No.2R*	25	5g	-8642K	120
No.2	25	5g	-8644K	120
No.3	25	5g	-8646K	120

* R = Kisebb nyakátmérő

Pozi ACR® II

Hegy mérete	Teljes hossz	Súly/ db	Rend. szám KEN-573	Ár Ft/db
No.1	25	5g	-8630K	120
No.2	25	5g	-8632K	120
No.3	25	5g	-8634K	130

Az ACR® a Phillips Screw Co. védjegye.



Tri-Wing

Hegy mérete	Teljes hossz	Súly/ db	Rend. szám KEN-573	Ár Ft/db
No.0	25	4g	-2900K	230
No.1	25	4g	-2910K	230
No.2	25	4g	-2920K	230
No.3	25	4g	-2930K	230
No.4	25	5g	-2940K	230
No.5	25	5g	-2950K	230
No.6	25	6g	-2960K	260
No.7	25	7g	-2970K	300
No.8	25	8g	-2980K	300

SIT®

Hegy mérete	Teljes hossz	Súly/ db	Rend. szám KEN-573	Ár Ft/db
No.10	25	5g	-8620K	200
No.20	25	5g	-8622K	200
No.25	25	5g	-8624K	200
No.30	25	5g	-8626K	200
No.40	25	5g	-8628K	200

Négyszög

Hegy mérete	Teljes hossz	Súly/ db	Rend. szám KEN-573	Ár Ft/db
0	25	5g	-8510K	120
1	25	5g	-8512K	120
2	25	5g	-8514K	120
3	25	5g	-8516K	120
4	25	5g	-8518K	120

XZN

Hegy mérete	Teljes hossz	Súly/ db	Rend. szám KEN-573	Ár Ft/db
4	25	5g	-8530K	200
5	25	5g	-8532K	200
6	25	5g	-8534K	200
8	25	5g	-8536K	200
10	25	5g	-8538K	200

Kulcs

Hegy mérete	Teljes hossz	Súly/ db	Rend. szám KEN-573	Ár Ft/db
No.4	25	5g	-8660K	200
No.6	25	5g	-8662K	200
No.8	25	5g	-8664K	200
No.10	25	5g	-8666K	200
No.12	25	5g	-8668K	200

Torq® Készlet

Hegy mérete	Teljes hossz	Súly/ db	Rend. szám KEN-573	Ár Ft/db
No.4	25	5g	-8600K	240
No.5	25	5g	-8602K	240
No.6	25	5g	-8604K	240
No.8	25	5g	-8606K	240
No.10	25	5g	-8608K	240
1/4"	25	5g	-8610K	270

Kulcslyuk alakú

Hegy mérete	Teljes hossz	Súly/ db	Rend. szám KEN-573	Ár Ft/db
5/32"	25	5g	-8580K	220
3/16"	25	5g	-8582K	220
1/4"	25	5g	-8584K	220

5/16" hatszög bitek

Él méret	Teljes hossz	Súly/ db	Rend. szám KEN-573	Ár Ft/db
No.1	32mm	5g	-2410K	160
No.2	32mm	5g	-2420K	160
No.3	32mm	10g	-2430K	160
No.4	38mm	10g	-2440K	160

Pozidriv®

Él méret	Teljes hossz	Súly/ db	Rend. szám KEN-573	Ár Ft/db
No.1	32mm	10g	-2510K	220
No.2	32mm	10g	-2520K	160
No.3	32mm	10g	-2530K	160
No.4	38mm	10g	-2540K	160

Hornyos

Él méret	Teljes hossz	Súly/ db	Rend. szám KEN-573	Ár Ft/db
6.0	41mm	15g	-2720K	270
8.0	41mm	15g	-2780K	270
10.0	41mm	20g	-2800K	270
12.0	41mm	20g	-2820K	340
14.0	41mm	25g	-2880K	340

Torx®

Él méret	Teljes hossz	Súly/ db	Rend. szám KEN-573	Ár Ft/db
TX25	35mm	10g	-4250K	320
TX30	35mm	10g	-4300K	320
TX40	35mm	15g	-4400K	320
TX45	35mm	15g	-4450K	320
TX50	35mm	15g	-5500K	320
TX55	35mm	20g	-5550K	320

Kétoldalú 1/4" hatszög szárú bitek

Valamennyi bit 60mm hosszú.

Kereszthornyos x Hornyos

Él szélesség x méret	Súly/ db	Rend. szám KEN-573	Ár Ft/db
4.5mm x No.1	10g	-5610K	270
5.5mm x No.2	10g	-5620K	270
7.0mm x No.3	10g	-5630K	270

Hornyos x Pozidriv®

Él szélesség x méret	Súly/ db	Rend. szám KEN-573	Ár Ft/db
4.5mm x No.1	10g	-5710K	270
5.5mm x No.2	10g	-5720K	270
7.0mm x No.3	10g	-5730K	270

Kereszthornyos

Él szélesség x méret	Súly/ db	Rend. szám KEN-573	Ár Ft/db
No.1 x No.2	10g	-5810K	270
No.2 x No.3	10g	-5820K	270
No.2 x No.2	10g	-5920K	270

Pozidriv®

Él szélesség x méret	Súly/ db	Rend. szám KEN-573	Ár Ft/db
No.1 x No.2	15g	-5850K	270
No.2 x No.3	15g	-5860K	270
No.2 x No.2	15g	-5950K	270

10mm hatszög bitek

TX méret	Él méret	Teljes hossz	Súly/ db	Rend. szám KEN-573	Ár Ft/db
TX20		30	13g	-8750K	240
		75	43g	-8770K	500
TX25		30	13g	-8752K	240
		75	43g	-8772K	500
TX30		30	13g	-8754K	240
		75	43g	-8774K	500
TX40		30	14g	-8756K	240
		75	44g	-8776K	500
TX45		30	15g	-8758K	240
		75	45g	-8778K	500
TX50		30	16g	-8760K	240
		75	46g	-8780K	500
TX55		30	18g	-8762K	430
		75	48g	-8782K	570

Hatszög

Hegy mérete	Teljes hossz	Súly/ db	Rend. szám KEN-573	Ár Ft/db
4	30	12g	-8800K	120
5	30	15g	-8802K	120
6	30	16g	-8804K	120
7	30	15g	-8806K	120
8	30	16g	-8808K	120
10	30	19g	-8810K	120
12	30	24g	-8812K	200
4	75	42g	-8820K	230
5	75	44g	-8822K	230
6	75	44g	-8824K	230
7	75	45g	-8826K	230
8	75	46g	-8828K	230
10	75	64g	-8830K	230
12	75	67g	-8832K	340

XZN fejű

Hegy mérete	Teljes hossz	Súly/ db	Rend. szám KEN-573	Ár Ft/db
5	30	12g	-8880K	120
6	30	13g	-8882K	120
8	30	14g	-8884K	120
10	30	17g	-8886K	120
12	30	18g	-8888K	200
5	75	39g	-8900K	230
6	75	40g	-8902K	230
8	75	42g	-8904K	230
10	75	46g	-8906K	230
12	75	54g	-8908K	340

KÉZISZERSZÁMOK

KENNEDY *Titán csavarhúzó bitek*
QUALITY INDUSTRIAL TOOLING

Titán csavarhúzó bitek kopásálló éllel, gyakori és hosszantartó használatra tervezve.

1/4" hatszög - Hornyos

Él mérete	Hossz (mm)	Rend. szám KEN-573	Ár Ft/db
5.0	25	-8042K	280
6.0	25	-8044K	280

1/4" hatszög - Kereszthornycs

Él mérete	Hossz (mm)	Rend. szám KEN-573	Ár Ft/db
No.1	25	-8010K	280
No.2	25	-8012K	280
No.2	50	-8052K	410
No.2	150	-8032K	1460
No.3	25	-8014K	280

1/4" hatszög - Pozidriv®

Él mérete	Hossz (mm)	Rend. szám KEN-573	Ár Ft/db
No.1	25	-8020K	280
No.1	50	-8060K	410
No.2	25	-8022K	280
No.2	50	-8062K	410
No.2	150	-8030K	1210
No.3	25	-8024K	280
No.3	50	-8064K	410

1/4" hatszög - hatszög

Él mérete	Hossz (mm)	Rend. szám KEN-573	Ár Ft/db
2.5	25	-8102K	280
3.0	25	-8104K	280
4.0	25	-8106K	280
5.0	25	-8108K	280
6.0	25	-8110K	280
8.0	25	-8112K	280

1/4" hatszög - Torx

Él mérete	Hossz (mm)	Rend. szám KEN-573	Ár Ft/db
TX10	25	-8152K	290
TX15	25	-8154K	290
TX20	25	-8156K	290
TX25	25	-8158K	290
TX30	25	-8160K	290
TX40	25	-8162K	290

1/4" Direkt bit - Kereszthornycs

Él mérete	Hossz (mm)	Rend. szám KEN-573	Ár Ft/db
No.2	50	-8072K	480

1/4" Direkt bit - Pozidriv®

Él mérete	Hossz (mm)	Rend. szám KEN-573	Ár Ft/db
No.1	50	-8080K	480
No.2	50	-8082K	480

1/4" Direkt bit, hosszú - Pozidriv®

Él mérete	Hossz (mm)	Rend. szám KEN-573	Ár Ft/db
No.2	70	-8092K	510
No.2	90	-8094K	820

5/16" Hatszög bit - Kereszthornycs

Él mérete	Hossz (mm)	Rend. szám KEN-573	Ár Ft/db
No.3	30	-8204K	440
No.4	30	-8206K	440

5/16" Hex Bits - PZ

Él mérete	Hossz (mm)	Rend. szám KEN-573	Ár Ft/db
No.2	30	-8212K	440
No.3	30	-8214K	440
No.4	40	-8216K	480

Desoutter szárú bitek

5/16" hatszög bitek, Desoutter típusú homolyással.

Kereszthornycs

Él mérete	Teljes hossz	Súly/db	Rend. szám KEN-573	Ár Ft/db
No.2	53	15g	-3020K	450
No.2	94	15g	-3180K	610

Pozidriv®

Él mérete	Teljes hossz	Súly/db	Rend. szám KEN-573	Ár Ft/db
No.1	53	15g	-3110K	450
No.2	53	15g	-3120K	450
No.3	53	20g	-3130K	450

Desoutter szárú közbetétek

5/16" hatszög szár Desoutter típusú homolyással. Illeszthető bitekkel használható. Kopás esetén csak a biteket kell kicserélni.

Mágneses

Befogó mérete	Hossz (mm)	Súly/db	Rend. szám KEN-573	Ár Ft/db
1/4"	46	35g	-6110K	2690

Mágneses rugós szorítógyűrűvel

Befogó mérete	Hossz (mm)	Súly/db	Rend. szám KEN-573	Ár Ft/db
1/4"	55	35g	-6030K	2450

Dugókulcs átalakító

1/4" hatszög

Négyzet mérete	Hossz (mm)	Súly/db	Rend. szám KEN-573	Ár Ft/db
1/4"	25	30g	-6250K	980
1/4"	50	60g	-6260K	440

Dugókulcs meghajtó

1/4" meghajtó, mágneses, csavarozó hegyekhez

Négyzet mérete	Hossz (mm)	Súly/db	Rend. szám KEN-573	Ár Ft/db
1/4"	25	16g	-8710K	1020

Közbetétek gépi csavarozókhoz

Hornyolt 1/4" hatszög szár a gépi csavarozókba való közvetlen befogáshoz. Illeszthető bitekhez.

Gyorscsatlakozós rugós szorítógyűrűvel

Befogó mérete	Hossz (mm)	Súly/db	Rend. szám KEN-573	Ár Ft/db
1/4"	60	50g	-6200K	2450

Mágneses rugós szorítógyűrűvel

Befogó mérete	Hossz (mm)	Súly/db	Rend. szám KEN-573	Ár Ft/db
1/4"	74	70g	-6150K	1990
5/16"	74	50g	-6170K	1990

Mágneses

Befogó mérete	Hossz (mm)	Súly/db	Rend. szám KEN-573	Ár Ft/db
1/4"	60	20g	-6010K	1580

1/4" hatsz. egyérintéses adapter

Megtalálható a Kennedy 39 darabos dugókulcs- és csavarhúzóbit-készletben (KEN-582-7910K).

Befogó mérete	Rend. szám KEN-573	Ár Ft/db
1/4"	-9060K	3080

Csavarhúzó bitek gépi csavarozókhoz

Hornyolt 1/4" hatszög szár.

Torx®

Él mérete	Teljes hossz	Súly/db	Rend. szám KEN-573	Ár Ft/db
TX7	38	5g	-3950K	240
TX8	38	5g	-3960K	240
TX9	38	5g	-4000K	240
TX10	38	5g	-4010K	240
TX15	38	5g	-4020K	240
TX20	38	5g	-4030K	240
TX25	38	5g	-4040K	240
TX27	38	10g	-4050K	240
TX30	38	10g	-4060K	240
TX40	38	10g	-4070K	240

Hornyos

Él mérete	Teljes hossz	Súly/db	Rend. szám KEN-573	Ár Ft/db
4.0	50	10g	-2180K	180
4.0	70	10g	-2320K	260
4.0	90	15g	-2340K	280
4.5	38	5g	-1520K	150
5.0	38	5g	-1530K	150
5.0	50	10g	-2200K	180
5.0	70	15g	-2322K	260
5.0	90	15g	-2342K	280
6.0	38	5g	-1550K	160
6.0	50	10g	-2220K	180
6.0	70	15g	-2324K	260
6.0	90	20g	-2344K	370
8.0	38	10g	-1560K	180
8.0	50	15g	-2260K	280
8.0	70	20g	-2326K	280
8.0	90	30g	-2346K	370
10.0	50	15g	-2300K	280
10.0	70	30g	-2328K	370
10.0	90	40g	-2348K	370

Kereszthornycs

Él mérete	Teljes hossz	Súly/db	Rend. szám KEN-573	Ár Ft/db
No.0	50	5g	-2000K	170
No.1	38	7g	-1210K	160
No.1	50	8g	-2010K	170
No.1	70	8g	-1340K	170
No.1	100	7g	-1350K	220
No.2	38	8g	-1220K	160
No.2	50	10g	-2020K	170
No.2	70	8g	-1342K	170
No.2	100	7g	-1352K	220
No.3	38	8g	-1230K	160
No.3	50	10g	-2030K	170
No.3	70	8g	-1344K	170
No.3	100	7g	-1354K	240
No.4	50	10g	-2040K	170

Pozidriv®

Él mérete	Teljes hossz	Súly/db	Rend. szám KEN-573	Ár Ft/db
No.1	38	7g	-1310K	160
No.1	50	10g	-2110K	170
No.1	70	20g	-2150K	180
No.1	90	21g	-2160K	230
No.2	38	8g	-1320K	160
No.2	50	10g	-2120K	170
No.2	70	20g	-2152K	180
No.2	90	25g	-2162K	230
No.3	38	8g	-1330K	160
No.3	50	10g	-2130K	180
No.3	70	20g	-2154K	180
No.3	90	25g	-2164K	230

KÉZISZERSZÁMOK

KENNEDY Csavarhúzó bitkészlet
QUALITY INDUSTRIAL TOOLING

Tartalom

- ⊖ **Hatszög:** 2, 2.5, 3, 4, 5 és 6mm.
- ⊕ **Pozidriv®:** No.1 x2, No.2 x3, No.3 x2.
- ⊕ **Torx®:** TX10, TX15, TX20 TX25, TX30, TX40.
- ⊕ **Kereszthornys:** No.0, No.1 x2, No.2 x3, No.3 x2.
- ⊖ **Hornys:** 3, 4, 5, 6 és 6.5mm.
1/4" mágneses befogó.



**33
DARABOS**

Darab/ készlet	Súly/ db	Rend. szám KEN-573	Ár Ft/készlet
33	240g	-6480K	6140

Csavarhúzó bit készletek

- ⊖ **Hornys:** 3, 4, 5, 6 és 8mm.
- ⊕ **Kereszthornys:** No. 0, 1, 2 és 3.
25mm hosszú, 1/4" hatszög bitek,
hornyolt, 1/4" hatszög szárú
gyors-csatlakozós közbetéttel.

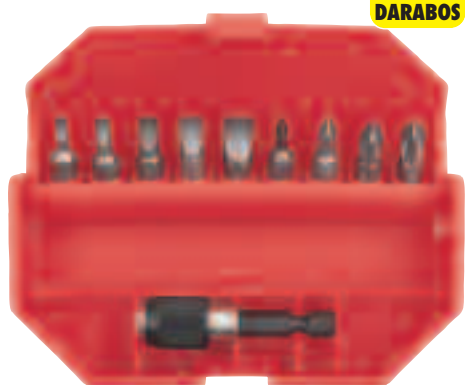

**10
DARABOS**

Darab/ készlet	Súly/ db	Rend. szám KEN-573	Ár Ft/készlet
10	120g	-6410K	3600

Háromélű készlet

- ⊕ **Háromélű:** 0, 1, 2, 3, 4, 5,
6, 7 és 8.25 mm hosszú,
1/4" hatszög bitek, hornyolt,
1/4" hatszög szárú
gyorscsatlakozós közbetéttel.



**10
DARABOS**

Darab/ készlet	Súly/ db	Rend. szám KEN-573	Ár Ft/készlet
10	125g	-6550K	5080

Torx® készlet

- ⊕ T8, 9, 10, 15, 20, 25, 27,
30 és 40. 25 mm hosszú,
1/4" hatszög bitek, hornyolt,
1/4" hatszög szárú
gyorscsatlakozós közbetéttel.

**10
DARABOS**



Darab/ készlet	Súly/ db	Rend. szám KEN-573	Ár Ft/készlet
10	120g	-6430K	5990

Furatos Torx® készlet

- ⊕ T8, 9, 10, 15, 20, 25, 27,
30 és 40. 25 mm hosszú,
1/4" hatszög bitek, hornyolt,
1/4" hatszög szárú
gyorscsatlakozós közbetéttel.

**10
DARABOS**



Darab/ készlet	Súly/ db	Rend. szám KEN-573	Ár Ft/készlet
10	115g	-6440K	4290

Gépész csavarhúzó bit készlet

25 mm hosszú, 1/4" hatszög bitek, hornyolt, 1/4" hatszög szárú mágneses közbetét, mágneses bitbehajtó csavarhúzó és dugókulcs átalakító (1/4" fejekhez).

- ⊕ **Hatszög:** 2, 3, 4, 5, 6, 7 és 8mm. 3/32", 1/8", 5/32", 3/16", 1/4", 7/32" and 5/16"
- ⊖ **Hornys:** 3, 4, 5, 5.5, 6.5 és 8mm.
- ⊕ **Kereszthornys:** No.1, 2 és 3.
- ⊕ **Pozidriv®:** No.1, 2 és 3.

**29
DARABOS**

Darab/ készlet	Súly/ db	Rend. szám KEN-573	Ár Ft/készlet
29	500g	-6450K	7620



Szerelő csavarhúzó bit készlet

25 mm hosszú, 1/4" hatszög bitek, hornyolt, 1/4" hatszög szárú mágneses közbetét, mágneses bitbehajtó csavarhúzó és dugókulcs átalakító (1/4" fejekhez).

- ⊕ **Torx®:** T6, 7, 8, 9, 10, 15, 20, 25, 27, 30 és 40.
- ⊕ **Kereszthornys:** No.1, 2 és 3.
- ⊖ **Hornys:** 3, 3.5, 4, 4.5, 5, 5.5, 6, 6.5 és 8mm.
- ⊕ **Pozidriv®:** No.1, 2 és 3.

**29
DARABOS**

Darab/ készlet	Súly/ db	Rend. szám KEN-573	Ár Ft/készlet
29	480g	-6470K	8480





10mm-es AF hatszög illesztésű csavarhúzószárak

Torx®

Tartalom: 1/2" négyzetcsatlakozó x 10 mm-es hatszögű szártokkal TORX 10 x 75mm: T20, T25, T30, T40, T45, T50 és T55 TORX 10 x 30mm: T20, T25, T30, T40, T45, T50 és T55
A Torx a Camcar/Textron Inc. által bejegyzett márkanév.



15 DARABOS

Darab/készlet	Tárolódoboz típus	Súly/db	Rend. szám KEN-573	Ár Ft/készlet
15	Műanyag	945g	-6340K	7740

Ken-Grip csökuls- és csavarhúzóbit-készlet – 39 darabos

Tartalmazza a Ken-Grip szabadalmaztatott felépítésű dugókulcsokat, amelyek akár a 95%-ban lekerekített csavarfejeket is kihajtják, és azokat nem károsítják. Króm-vanádiumból készültek, amelyek számos nem metrikus hatszögletű és E-Torx méretekhez használhatók. A csavarhúzóbiték króm-molibdénből készültek.

ÚJ

Tartalom:

Metrikus dugókulcsok: 6 mm, 7 mm, 8 mm, 10 mm, 11 mm, 12 mm, 13 mm.

Csavarhúzóbiték

Laposfejű:

4, 4.5, 6.5, 8.

Hexagon: 3, 4, 5, 6.

Torx: T8, T10, T15,

T20, T25, T27, T30,

T40

Biztonsági torx: TT10,

TT15, TT20, TT25,

TT27, TT30, TT40

Keresztelű: No 1, No 2,

No 3

Pozidriv: No 1, No 2,

No 3

Tartozékok: 1/4" x 60

mm hatsz.

egyérintéses adapter,

1/4" x 25 mm

csökulsadapter, 1/4"

hatsz. bit racsnis.



39 DARABOS

Darab/készlet	Tárolódoboz típus	Súly/db	Rend. szám KEN-582	Ár Ft/készlet
39	Műanyag	450g	-7910K	10310

15 darabos torziós hegykészlet

Ez a króm-vanádiumból készült 15 darabos készlet tartalmaz torx, keresztelű, pozidriv, laposfejű és hatszögletű hegyeket, mindezt egy gyorsoldású mágneses hegytartóval. A hegyek színekódoltak a gyorsabb felismerés érdekében, és ez a készlet egy praktikus dobozban kapható.

Torx: 15, 20, 25

Keresztelű:

No 1, No 2, No 3

Pozidriv: No 2

Laposfejű:

4,0; 5,5; 6,5 mm

Hatszög:

3, 4, 5, 6 mm

Torziós gyorsoldású

mágneses hegytartó

x 60 mm



15 DARABOS

ÚJ

Darab/készlet	Tárolódoboz típus	Súly/db	Rend. szám KEN-573	Ár Ft/készlet
15	Műanyag	160g	-6460K	6180

10mm hatszög ipari készlet

Erősített készlet műhelyek és gyártósorok számára. Króm-molibdén acélból készült hegyek. A készlet tartalmaz rövid és hosszú TORX, XZN ill. hatszög hegyeket és 3/8" és 1/2" meghajtókat. A készlet kézi és gépi meghajtással is használható.

Tartalom:

3/8" és 1/2" négyzet x 10mm hatszög meghajtók.

75mm x 10mm hatszög hegyek:

Hatszög: 4, 5, 6, 7, 8, 10 és 12mm.
TX: Tx20, Tx25, Tx30, Tx40, Tx45, Tx50 és Tx55.
XZN: 5, 6, 8, 10 és 12mm.

30mm x 10mm hatszög hegyek:

Hatszög: 4, 5, 6, 7, 8, 10 és 12mm.
TX: Tx20, Tx25, Tx30, Tx40, Tx45, Tx50 és Tx55.
XZN: 5, 6, 8, 10 és 12mm

40 DARABOS

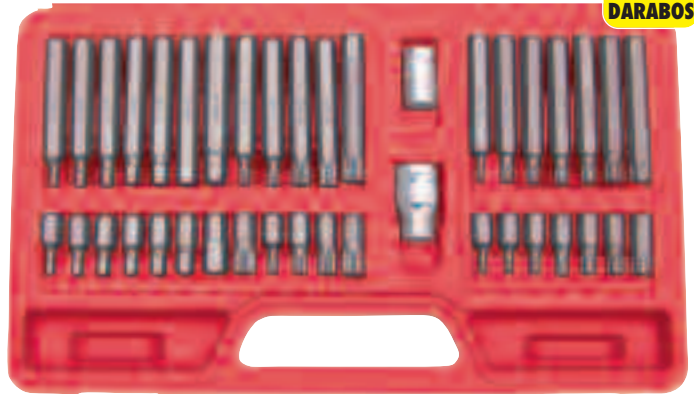

Darab/készlet	Tárolódoboz típus	Súly/db	Rend. szám KEN-573	Ár Ft/készlet
40	Műanyag	1.75kg	-6490K	12280

Szerviz készlet

Átalakítók 1/4" ill 3/8" négyzet meghajtóról 1/4" hatszög befogóra.

1/4" hatszög, 25 mm hosszú biték:

Torx®: T6, 7, 8, 9, 10, 15, 20, 25, 27, 30 és 40.

Hornyos: 3, 3.5, 4, 4.5, 5, 5.5, 6, 6.5, 8 és 10mm.

Kereszthornyos: No. 0, 1, 2 és 3.

Pozidriv®: No. 1, 2 és 3.

1/4" hatszög, 38 mm hosszú biték:

Hornyos: 3, 3.5, 4, 4.5, 5, 5.5, 6, 6.5 és 8mm.

1/4" hatszög, 50 mm hosszú, hornyolt szárú biték:

Hornyos: 4, 5, 6, 8 és 10mm.

Pozidriv®: No. 1, 2 és 3.

Kereszthornyos: No. 0, 1, 2, 3 és 4.

1/4" hatszög, 50 mm hosszú egyenes szárú biték:

Kereszthornyos: No. 1, 2 and 3.

Pozidriv®: No. 1, 2 és 3.

1/4" hatszög, 60 mm hosszú kétoldalas biték:

No.1 **Kereszthornyos** x 4.5 mm

Hornyos

No.1 **Pozidriv®** x 4.5 mm

Hornyos

No.2 **Kereszthornyos** x 5.5 mm

Hornyos

No.2 **Pozidriv®** x 5.5 mm

Hornyos

No.3 **Kereszthornyos** x 6.5 mm

Hornyos

No.3 **Pozidriv®** x 6.5 mm

Hornyos

No.3 **Pozidriv®** x 6.5 mm

Hornyos

No.3 **Pozidriv®** x 6.5 mm

Hornyos

64 DARABOS

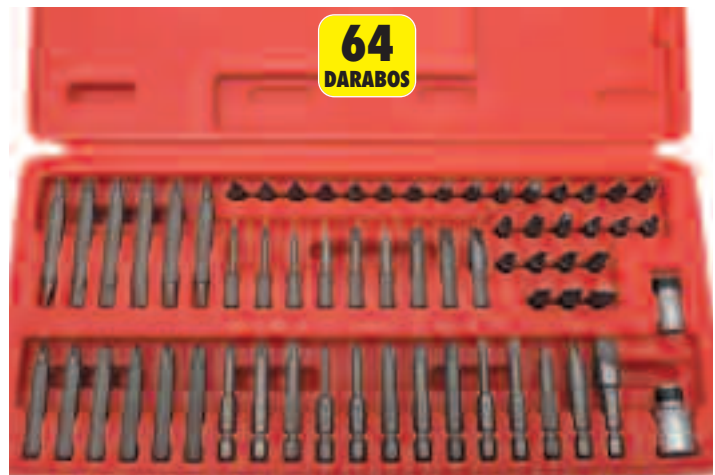

Darab/készlet	Súly/db	Rend. szám KEN-573	Ár Ft/készlet
64	840g	-6500K	18580

KÉZISZERSZÁMOK



Szerelő csavarhúzó bit készlet

Kereszthornycs: No.1, 2 és 3.
Pozidriv®: No.1, 2 (x2) és 3.
Torx®: T6, 7, 8, 9, 10, 15, 20, 25, 27, 30 és 40.
Hornycs: 3, 3.5, 4, 4.5, 5, 5.5, 6.5 és 8 mm
XZN: 5, 6, 8 és 10mm.

1/4" hatszög x 60mm gyorscsatlakozós, mágneses bitbehajtó
 1/4" négyszög
 1/4" hatszög
 mágneses bitbehajtó.

Övre csatolható műanyag tárolódobozban.

**32
DARABOS**

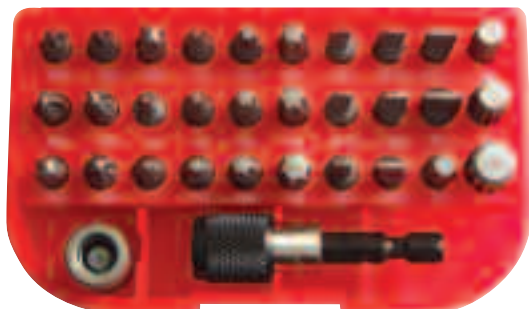

Darab/készlet	Tárolódoboz típus	Súly/db	Rend. szám KEN-573	Ár Ft/készlet
32	Műanyag	260g	-6320K	6140

Gépész csavarhúzó bit készlet



Kereszthornycs: No.1, 2 és 3.
Pozidriv®: No.1, 2 és 3.
Torx®: T15 és 20.
Hornycs: 3.5, 4.5, 5, 5.5, 6.5 és 8mm.
Hatszög: 2, 3, 4, 5, 6, 8, 10mm, 3/32", 1/8", 5/32", 3/16", 1/4", 5/16".
Négyszög: 1, 2, 3.

1/4" hatszög x 60mm gyorscsatlakozós, mágneses bitbehajtó
 1/4" négyszög
 1/4" hatszög
 mágneses bitbehajtó.

Övre csatolható műanyag tárolódobozban.

**32
DARABOS**



Darab/készlet	Tárolódoboz típus	Súly/db	Rend. szám KEN-573	Ár Ft/készlet
32	Műanyag	270g	-6300K	6140

Ken-Grip® szerelői bitkészlet - 60 darabos

Tartalmazza a Ken-Grip szabadalmaztatott felépítésű dugókulcsokat, amelyek akár a 95%-ban lekerekített csavarfejeket is kihajtják, és azokat nem károsítják. Króm-vanádiumból készültek, amelyek számos nem metrikus hatszögletű és E-Torx méretekhez használhatók. A csavarhúzóbiték króm-molibdénből készültek.

Tartalom:

Metrikus dugókulcsok: 4 mm, 4.5 mm, 5 mm, 5.5 mm, 6 mm, 7 mm, 8 mm, 10 mm, 11 mm, 12 mm, 13 mm, 14 mm

Csavarhúzóbiték

Keresztelű: No 1, No 2, No 3

Pozidriv: No 1, No 2, No 3

Torx: T5, T6, T7, T8, T9, T10, T15, T20, T25, T27, T30, T40

Laposfejű: 3,5, 4,5, 5,5, 6,5, 8.

Hatszög: 1,5, 2, 2,5, 3, 4, 5, 6, 7, 8.

Háromszárnyú: No 3, No 4, No 5

Torq Set: TS.5, TS.6, TS.8, TS.10

SIT: No 10, No 20, No 25, No 30, No 40

Tartozékok: 1/4" négyzetes behajtó, 1/4" hatszögletű mágneses bittartó, Y adapter csavaros kampóhoz, behajtószár



**60
DARABOS**

ÚJ

Darab/készlet	Tárolódoboz típus	Rend. szám KEN-573	Ár Ft/készlet
60	Fém	-6370K	13410

Mester csavarhúzó bit készlet

1/4" hatszög x 25mm csavarozó bitek. Króm-molibdén acélból gyártva Krómozott, hőkezelt, króm-vanádium acélból készült behajtó. Műanyag tárolódobozban a könnyű és átlátható tárolás érdekében.

Kereszthornycs: No.0, No.1, No.2R, No.2, No.3, No.4

Pozidrive®: No.0, No.1, No.2, No.3, No.4

Négyszög: 0, 1, 2, 3, 4

Torx®: T6, T7, T8, T9, T10, T15, T20, T25, T27, T30, T40, T45, T50

Kulcslyuk alakú: 5/32", 3/16", 1/4"

Hatszög: 1.5, 2, 2.5, 3, 4, 5, 6, 7, 8, 10

Hornycs: 3, 3.5, 4.5, 5, 5.5, 6.5

Phillips ACR II: No.1, No.2R, No.2, No.3

Pozidriv® ACR: No.1, No.2, No.3

XZN: 4, 5, 6, 8

Torq® készlet: 4, 5, 8, 10, 1/4"

Kulcs: 4, 6, 8, 10, 12

Torx® Furatos: T6, T7, T8, T9, T10, T15, T20, T25, T27, T30, T40

Hatszög Furatos: 1.5, 2, 2.5, 3, 4, 5, 5.5, 6, 7, 8

Háromszárnyú: No.1, No.2, No.3, No.4, No.5

1/4" négyszög x 1/4" hatszög mágneses bitbehajtó - 25mm

1/4" hatszög x 1/4" hatszög mágneses bittartó - 25mm

1/4" hatszög x 1/4" négyszög dugókulcs adapter - 50mm

1/4" hatszög Y átalakító kampóhoz.

1/4" hatszög x 1/4" négyszög dugókulcs adapter - 50mm

1/4" hatszög x 1/4" négyszög dugókulcs adapter - 50mm

1/4" hatszög x 1/4" négyszög dugókulcs adapter - 50mm

1/4" hatszög Y átalakító kampóhoz.

Méretetek (H x Sz x M): 123 x 177 x 35mm.

**100
DARABOS**



Darab/készlet	Tárolódoboz típus	Súly/db	Rend. szám KEN-573	Ár Ft/készlet
100	Műanyag	690g	-6350K	17450

KÉZISZERSZÁMOK



KENNEDY **Ütvecsavarhúzó készletek**

Ipari minőségű ütvecsavarhúzó irányváltós csavarozó mechanizmussal. Amikor az ütészálló nyelet kalapáccsal megütjük, a lefelé ható erőt a csavarhúzó belső mechanizmusa erős forgónyomatékká alakítja át. Ideális rögzítőelemek végleges meghúzásához illetve beragadt rögzítőelemek meglazításához. A hatszög meghajtójú orr-rész eltávolítható, így a 1/2" négyzög meghajtó közvetlenül használható erősített dugókulcsokkal.

14 darabos készlet: (képen).

Használható 5/16" hatszög bitekkel valamint 3/8" és 1/2" négyzög dugókulcsokkal.

Kereszthornys: No.1, 2, 3 és 4; **Hornys:** 6, 8, 10 és 12mm ill. **Hatszög:** 4, 5, 6 és 8mm bitekkel szállítva.

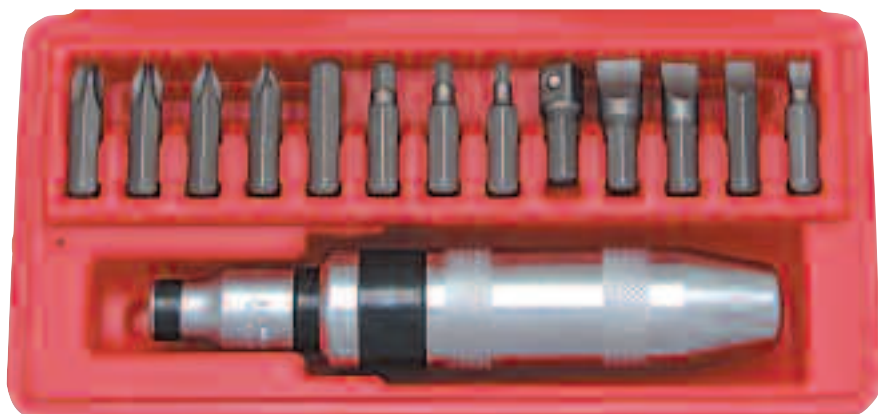

Darab /készlet	Tárolódoboz típusa	Súly /készl.	Rend. szám KEN-573	Ár Ft/készlet
14	Műanyag	1.20kg	-7100K	10310

14 DARABOS

5 darabos készlet:

Használható 5/16" hatszög bitekkel és 1/2" négyzög dugókulcsokkal.

Kereszthornys: No.2 és 3 ill. **Hornys:** 8 és 10mm bitekkel szállítva.

5 DARABOS



Csoport 583

Darab /készlet	Súly /készl.	Rend. szám KEN-573	Ár Ft/készlet
5	0.75kg	-7080K	6790

Szerelő csavarhúzó bit készlet

1/2" négyzög x 5/16" hatszög bit adapter; 1/2" négyzög x 3/8" hatszög bit adapter.

80mm x 3/8" hatszög bitek: **Hatszög:** 8mm, 6mm, **TX:** Tx40, Tx45, Tx50, **Kereszthornys:** No.2, No.3, **Hornys:** 8mm és 10mm;

35mm x 3/8" hatszög bitek: **Hatszög:** 4mm, 6mm, 6mm, 7mm, 8mm, **TX:** Tx20, Tx25, Tx30, Tx40, Tx45, Tx50, **Kereszthornys:**

No 1, 2, 3 és 4, **Hornys:** 5mm, 6mm, 8mm, 10mm, 12mm; **30mm x 5/16" hatszög bitek:** **Hatszög:** 10mm, 12mm, **TX:** Tx55, **XZN:** 5mm, 6mm, 8mm, 10mm, és 12mm.

40 DARABOS



Darab /készlet	Tárolódoboz típus	Súly /készl.	Rend. szám KEN-573	Ár Ft/készlet
40	Műanyag	1.20kg	-7140K	13840

NAGYBANI VÁSÁRLÁS ESETÉN EGYEDI ÁRAKKAL ÁLLUNK RENDELKEZÉSÜNKRE

Áraink az áfát nem tartalmazzák. © 2016



A szikramentes szerzőmököt azért használják, hogy kizárják a véletlen tüzek vagy robbanások keletkezésének esélyét a tűz- vagy robbanásveszélyes munkahelyeken. Ezek a szerzőmök a normál kivitelű szerzőmökkel ellentétben nem képeznek szikrát kemény felülethez történő ütés következtében. A szikramentes szerzőmök használata alapvetően fontos sok ipari alkalmazásnál, úgymint vegyipar, olajipar, festékszóró fűlkékben végzett műveletek, hajózással kapcsolatos ipari műveletek, bányászat, papírgyártás, vagy bármely más olyan munkaterület, ahol gyúlékony gőzök vagy tűzveszélyes maradványanyagok vannak jelen.

A szikramentes biztonsági szerzőmök karbantartását nagy körültekintéssel kell végezni, rendszeres időközönként szükséges tisztítani/újraélezni, hogy eltávolítsuk az esetlegesen ráakódott vastartalmú anyagokat vagy más szennyeződések, melyek ronthatják a szerzőmök használati értékét.

Biztonságosan használható különösen veszélyes környezetben is. Ideális vegyipari, gyógyszeripari elektromos, olaj- és gázbalesetek illetve tüzesetek mentési munkálataihoz.

A gázok, gőz és pára állapotú anyagok esetében a zónák osztályozása a következő:

Zóna 0 Olyan közeg, ahol levegő és gyúlékony anyagok keveréke gyakran, folyamatosan vagy hosszú ideig van jelen gáz, gőz vagy köd formájában

Zóna 1 Olyan környezet, ahol a levegővel keveredő gáz, gőz vagy pára állapotú veszélyes anyag által képzett robbanásveszélyes légkör valószínűsíthetően kialakul a mindennapi tevékenység során.

Zóna 2 Olyan környezet, ahol a levegővel keveredő gáz, gőz vagy pára állapotú veszélyes anyag által képzett robbanásveszélyes légkör valószínűsíthetően nem alakul ki a mindennapi tevékenység során, vagy ha igen, akkor csak rövid ideig áll fenn.

A por állapotú anyagok esetében a zónák osztályozása a következő:

Zóna 20 Olyan közeg, ahol éghető por a levegőben gyakran, folyamatosan vagy hosszú ideig van jelen.

Zóna 21 Olyan környezet, ahol a levegőben lévő gyúlékony, por állapotú veszélyes anyag által képzett felhő valószínűsíthetően kialakul a mindennapi tevékenység során.

Zóna 22 Olyan környezet, ahol a levegőben lévő gyúlékony, por állapotú veszélyes anyag által képzett felhő valószínűsíthetően nem alakul ki a mindennapi tevékenység során, vagy ha igen, akkor csak rövid ideig áll fenn.

Al-Br Az alu-bronz 20-30HRC-sre gyártják, és szakadási nyúlásuk 782 N/m-989 N/m.

Be-Cu A berillium-réz 30-10 HRC-sre gyártják, és szakadási nyúlásuk 1117 N/m-1236 N/m.

Csavarhúzó

Alu-bronz		Al-Br			
Hegy Típus	Méret	Penge hossz	Súly /db	Rend. szám KEN-575	Ár Ft/db
kereszt-hornyos	No.1	75	55g	-4520K	3810
	No.2	100	60g	-4540K	5460
	No.3	150	100g	-4560K	10550
	No.4	200	120g	-4580K	12660
hornyos	6.0mm	100	60g	-4020K	4530
	6.0mm	150	80g	-4040K	6680
	7.5mm	200	120g	-4060K	8250
	9.0mm	250	180g	-4080K	13840
	9.0mm	300	200g	-4100K	16320

Berillium-réz		Be-Cu			
Hegy Típus	Méret	Penge hossz	Súly /db	Rend. szám KEN-575	Ár Ft/db
kereszt-hornyos	No.1	75	55g	-4420K	6180
	No.2	100	60g	-4440K	8250
	No.3	150	100g	-4460K	16510
	No.4	200	120g	-4480K	19610
hornyos	6.0mm	100	60g	-3960K	7220
	6.0mm	150	80g	-3970K	11350
	7.5mm	200	120g	-3980K	13410
	9.0mm	250	180g	-3990K	22710
	9.0mm	300	200g	-4000K	26840

Hosszúcsőrű fogó

Oldalvágó él, rovátkolt szorítófelület és biztonsági csúszásvédő markolat.

Alu-bronz		Al-Br			
Teljes hossz	Súly /db	Rend. szám KEN-575	Ár Ft/db		
200mm (8")	155g	-3880K	26480		

Berillium-réz		Be-Cu			
Teljes hossz	Súly /db	Rend. szám KEN-575	Ár Ft/db		
200mm (8")	335g	-3870K	46380		

Hornyos kötésű vízpumpafogó

Rovátkolt szorítópofa csúszócápos kötéssel, mely a pofák legnagyobb mértékű nyitását teszi lehetővé.

Alu-bronz		Al-Br			
Teljes hossz	Maximum nyitás	Súly /db	Rend. szám KEN-575	Ár Ft/db	
250mm	45mm	415g	-3900K	35110	

Berillium-réz		Be-Cu			
Teljes hossz	Maximum nyitás	Súly /db	Rend. szám KEN-575	Ár Ft/db	
250mm	45mm	325g	-3890K	56710	

Állítható szerelőfogó

Rovátkolt párhuzamos és íves szorítófelületek, kétállású illeszték. Hossz: 203mm (8").

Alu-bronz		Al-Br			
Teljes hossz	Súly /db	Rend. szám KEN-575	Ár Ft/db		
200mm (8")	335g	-3940K	29850		

Egytetemes fogó

Rovátkolt szorítófelület csavaranyák, csavarok stb. megfogásához, oldalvágó él, és biztonsági csúszásvédő markolat.

Alu-bronz		Al-Br			
Teljes hossz	Súly /db	Rend. szám KEN-575	Ár Ft/db		
150mm (6")	165g	-3800K	26640		
180mm (7")	310g	-3810K	27320		
200mm (8")	370g	-3820K	28050		

Berillium-réz		Be-Cu			
Teljes hossz	Súly /db	Rend. szám KEN-575	Ár Ft/db		
150mm (6")	180g	-3420K	46380		
180mm (7")	355g	-3440K	50510		
200mm (8")	465g	-3460K	51540		

Oldalsípőfogó

A vágóél kismértékben eltolt, hogy lehetővé tegye a síkhoz minél közelebbi vágást. Biztonsági csúszásvédő markolat.

Alu-bronz		Al-Br			
Teljes hossz	Súly /db	Rend. szám KEN-575	Ár Ft/db		
150mm (6")	190g	-3850K	36750		
200mm (8")	285g	-3860K	40180		

Berillium-réz		Be-Cu			
Teljes hossz	Súly /db	Rend. szám KEN-575	Ár Ft/db		
150mm (6")	245g	-3830K	59810		
200mm (8")	410g	-3840K	61870		

KÉZISZERSZÁMOK

BIZTONSÁGI SZIKRAMENTES SZERSZÁMOK



Villás ütőkulcsok

A lapos ütőfelület kalapáccsal üthető a nehezen oldható kötélemek meglazítása vagy megszorítása céljából.



Al-Br

Méret	Teljes hossz	Súly /db	Rend. szám KEN-575	Ár Ft/db
24mm	165mm	275g	-6400K	17930
27mm	175mm	350g	-6410K	20410
30mm	185mm	470g	-6420K	21580
32mm	195mm	535g	-6430K	25810
36mm	210mm	780g	-6440K	27880
41mm	225mm	965g	-6450K	32010
46mm	240mm	1140g	-6460K	39240
50mm	255mm	1445g	-6470K	48540
55mm	270mm	1705g	-6480K	51630
60mm	285mm	2015g	-6490K	57830
65mm	305mm	3060g	-6500K	63000
70mm	325mm	3620g	-6510K	72290
75mm	345mm	3905g	-6520K	79530

Be-Cu

Méret	Teljes hossz	Súly /db	Rend. szám KEN-575	Ár Ft/db
24mm	165mm	245g	-6360K	27780
27mm	175mm	335g	-6362K	30880
30mm	185mm	435g	-6364K	32380
36mm	210mm	800g	-6368K	38730
41mm	225mm	955g	-6370K	41830
46mm	240mm	1225g	-6372K	48030
50mm	255mm	1560g	-6374K	58770
55mm	270mm	1850g	-6376K	72200
60mm	285mm	2190g	-6378K	77370
65mm	305mm	3060g	-6380K	86660
70mm	325mm	4030g	-6382K	95650

Egyoldalú villáskulcsok



Al-Br

Méret	Teljes hossz	Súly /db	Rend. szám KEN-575	Ár Ft/db
10mm	103mm		-5020K	4320
14mm	125mm		-5040K	6120
17mm	143mm		-5060K	7350
19mm	157mm		-5080K	9170
24mm	195mm		-5100K	12170
27mm	221mm		-5120K	13590
30mm	258mm		-5140K	15490
32mm	272mm		-5160K	16990
36mm	300mm		-5180K	17490

Be-Cu

Méret	Teljes hossz	Súly /db	Rend. szám KEN-575	Ár Ft/db
27mm	221mm	285g	-4720K	20640
30mm	258mm	320g	-4740K	22710



Ipari kulcsokhoz lásd
Csoport 582

Csillag ütőkulcs

A lapos ütőfelület kalapáccsal üthető a nehezen oldható kötélemek meglazítása vagy megszorítása céljából.



Al-Br

Méret	Teljes hossz	Súly /db	Rend. szám KEN-575	Ár Ft/db
24mm	140mm	250g	-6600K	16480
27mm	150mm	350g	-6610K	18940
30mm	165mm	460g	-6620K	19620
32mm	180mm	610g	-6630K	20330
36mm	210mm	780g	-6640K	22090
41mm	225mm	985g	-6650K	29460
46mm	245mm	1275g	-6660K	34360
50mm	255mm	1545g	-6670K	49410
55mm	265mm	1720g	-6680K	49410
60mm	275mm	2080g	-6690K	61020
65mm	290mm	2440g	-6700K	71730
70mm	300mm	2735g	-6710K	75070
75mm	315mm	3190g	-6720K	95030
80mm	342mm	3320g	-6725K	103280

Be-Cu

Méret	Teljes hossz	Súly /db	Rend. szám KEN-575	Ár Ft/db
24mm	140mm	235g	-6800K	24730
27mm	150mm	350g	-6810K	28410
30mm	165mm	475g	-6820K	29440
32mm	180mm	490g	-6825K	30470
36mm	210mm	580g	-6830K	32950
41mm	225mm	755g	-6840K	44190
46mm	245mm	990g	-6850K	51540
50mm	255mm	1145g	-6860K	74120
55mm	265mm	1440g	-6870K	75300
60mm	275mm	1620g	-6880K	91520
65mm	290mm	1995g	-6890K	103190

Csillag-villáskulcsok



Al-Br

Méret	Teljes hossz	Súly /db	Rend. szám KEN-575	Ár Ft/db
8mm	125mm	40g	-6020K	5960
10mm	138mm	59g	-6040K	5990
11mm	141mm	65g	-6060K	6680
12mm	146mm	78g	-6080K	7420
13mm	156mm	89g	-6100K	8050
14mm	168mm	98g	-6120K	8410
15mm	176mm	100g	-6140K	8780
16mm	185mm	130g	-6160K	9280
17mm	197mm	148g	-6180K	9470
18mm	205mm	168g	-6200K	9760
19mm	216mm	190g	-6220K	10170
21mm	235mm	235g	-6240K	11040
22mm	248mm	260g	-6260K	11910
24mm	268mm	335g	-6280K	13190
27mm	288mm	444g	-6300K	18880
32mm	330mm	703g	-6320K	25680
36mm	345mm	1002g	-6340K	35090

Be-Cu

Méret	Teljes hossz	Súly /db	Rend. szám KEN-575	Ár Ft/db
8mm	125mm	37g	-5620K	8880
10mm	138mm	55g	-5640K	9190
11mm	141mm	75g	-5660K	10120
12mm	146mm	75g	-5680K	11250
13mm	156mm	122g	-5700K	12080
14mm	168mm	122g	-5720K	12700
15mm	176mm	160g	-5740K	13220
16mm	185mm	160g	-5760K	13940
17mm	197mm	160g	-5780K	14350
18mm	205mm	210g	-5800K	14660
19mm	216mm	210g	-5820K	15280
21mm	235mm	225g	-5840K	16760
22mm	248mm	250g	-5860K	17870
24mm	268mm	260g	-5880K	19520
27mm	288mm	420g	-5900K	27060
32mm	330mm	670g	-5920K	37080
36mm	345mm	890g	-5940K	53990

**KENNEDY
PROFESSIONAL**

Csőfogók

Rovátkolt szorítópofák recézett állítócsavarral.

Nagy igénybevételre

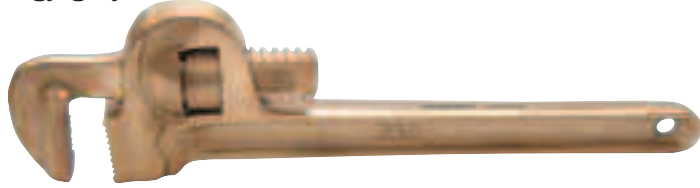

Alumínium-bronz

Teljes hossz	Befogó méret	Súly /db	Rend. szám KEN-575	Ár Ft/db
250mm	30mm	0.80kg	-3580K	29850
300mm	40mm	1.20kg	-3600K	34980
350mm	50mm	1.55kg	-3620K	41300
450mm	60mm	2.45kg	-3640K	61280
600mm	75mm	3.65kg	-3660K	85460

Al-Br

Berillium-réz

Teljes hossz	Befogó méret	Súly /db	Rend. szám KEN-575	Ár Ft/db
250mm	30mm	0.73kg	-3700K	45340
300mm	40mm	1.05kg	-3720K	53610
350mm	50mm	1.31kg	-3740K	64970
450mm	60mm	2.25kg	-3760K	92860
600mm	75mm	3.46kg	-3780K	134180

Be-Cu

Állítható csavarkulcs

Könnyű pofaállítás önzáró kialakítással, mely megakadályozza a pofák véletlen kinyílását terhelés alatt.



Alumínium-bronz

Teljes hossz	Max. nyitás	Súly /db	Rend. szám KEN-575	Ár Ft/db
150mm	18mm	120g	-1060K	23530
200mm	24mm	255g	-1080K	25360
250mm	30mm	410g	-1100K	26520
300mm	36mm	655g	-1120K	50920

Al-Br

Berillium-réz

Teljes hossz	Max. nyitás	Súly /db	Rend. szám KEN-575	Ár Ft/db
150mm	18mm	135g	-0860K	41210
200mm	24mm	281g	-0880K	46380
250mm	30mm	440g	-0900K	51540
300mm	36mm	720g	-0920K	72200

Be-Cu

Csúszórudas T hajtószár

A csúszórúd a rendelkezésre álló hely függvényében lehetőséget ad a megfelelő nyomaték beállítására. A dugókulcsokat rugóterhelésű golyó rögzíti.

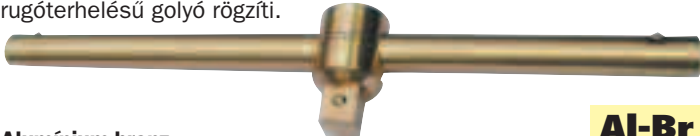

Alumínium-bronz

Négyzetög meghajtó	Teljes hossz	Súly /db	Rend. szám KEN-575	Ár Ft/db
1/2"	250mm	310g	-7020K	20640
3/4"	400mm	980g	-8020K	36140

Al-Br

Gyorsbehajtó

Forgómarkolata révén ideális eszköz csavarbehajtásra. A dugókulcsokat rugóterhelésű golyó rögzíti.



Alumínium-bronz

Teljes hossz	Súly /db	Rend. szám KEN-575	Ár Ft/db
400mm	700g	-7080K	24780

Al-Br

Kétkezi kalapácsok

Kétkezi kalapácsok szikramentes fejjel és fa nyüllel.



Alumínium-bronz

Fej súlya	Hossz	Súly /db	Rend. szám KEN-575	Ár Ft/db
1.0kg	400mm (16")	1.30kg	-3200K	23340
2.5kg	900mm (35")	3.41kg	-3240K	50610
3.0kg	900mm (35")	3.91kg	-3260K	58880
8.0kg	900mm (35")	8.91kg	-3300K	120770

Al-Br

Gömbvégű kalapács

Használható hidegvágóval, lyukasztóval, pontozóval, szegecselésre, fémalakításra. Tömött rostú keményfa nyüllel.

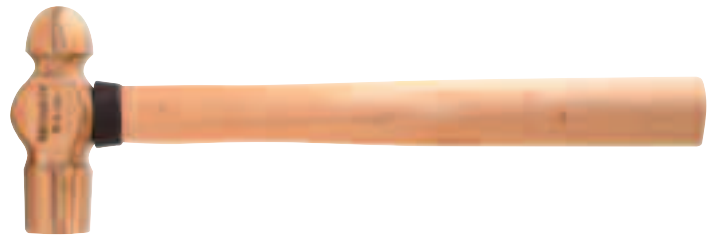

Alumínium-bronz

Fej súlya	Teljes hossz (mm)	Súly /db	Rend. szám KEN-575	Ár Ft/db
1lb	310	680g	-3020K	10220
1½lb	340	950g	-3040K	14100
2lb	350	1205g	-3060K	18490

Al-Br

Berillium-réz

Fej súlya	Teljes hossz (mm)	Súly /db	Rend. szám KEN-575	Ár Ft/db
1lb	310	680g	-2920K	17450
1½lb	340	950g	-2930K	23650
2lb	350	1205g	-2940K	33980

Be-Cu

Racsnis hajtószár

Tárcsás típusú állítás rovátkolt markolattal és rugóterhelésű golyóval a dugókulcs rögzítéséhez.



Alumínium-bronz

Négyzetög meghajtó	Teljes hossz	Súly /db	Rend. szám KEN-575	Ár Ft/db
1/2"	245mm	615g	-7000K	27670
3/4"	320mm	1430g	-8000K	51370

Al-Br

Berillium-réz

Négyzetög meghajtó	Teljes hossz	Súly /db	Rend. szám KEN-575	Ár Ft/db
1/2"	245mm	690g	-6960K	50510

Be-Cu

1/2"-os csuklós hajtószár

A csuklós csatlakozás különböző szögű alkalmazásokat tesz lehetővé, mely által nehezen megközelíthető helyeken is alkalmazható. A dugókulcsokat rugóterhelésű golyó rögzíti.

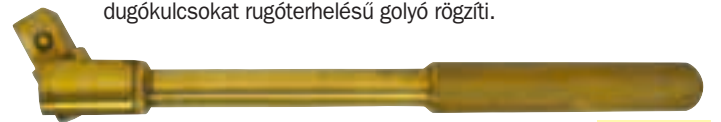

Alumínium-bronz

Teljes hossz	Súly /db	Rend. szám KEN-575	Ár Ft/db
250mm	310g	-7100K	24560

Al-Br

KÉZISZERSZÁMOK

**KENNEDY
PROFESSIONAL**

Toldószárac

A dugókulcsokat rugóterhelésű golyó rögzíti.



Alumínium-bronz

Négyyszög meghajtó	Teljes hossz	Súly /db	Rend. szám KEN-575	Ár Ft/db
1/2"	125mm	230g	-7040K	18580
1/2"	250mm	455g	-7060K	20640
3/4"	200mm	870g	-8040K	28910

Al-Br

Dugókulcsok

12-szögű kivitel.



Alumínium-bronz

Méret	Teljes hossz	Súly /db	Rend. szám KEN-575	Ár Ft/db
1/2" meghajtó				
10mm	40mm	71g	-7220K	8250
11mm	40mm	72g	-7200K	8660
12mm	40mm	72g	-7230K	8660
13mm	40mm	73g	-7240K	8660
14mm	40mm	73g	-7260K	9280
17mm	40mm	80g	-7280K	10310
19mm	42mm	100g	-7300K	12380
21mm	43mm	125g	-7320K	14450
22mm	43mm	130g	-7330K	17550
24mm	43mm	170g	-7340K	20640
27mm	43mm	215g	-7380K	22710
30mm	46mm	260g	-7400K	24780
32mm	46mm	290g	-7420K	25500
3/4" meghajtó				
21mm	55mm	245g	-8220K	13410
24mm	55mm	280g	-8240K	15480
27mm	55mm	285g	-8260K	18580
30mm	60mm	370g	-8280K	19610
32mm	60mm	410g	-8300K	22130
34mm	60mm	440g	-8320K	24780
36mm	60mm	465g	-8340K	29940
38mm	60mm	510g	-8360K	32010
41mm	65mm	640g	-8380K	33040
46mm	65mm	705g	-8400K	39240
50mm	70mm	840g	-8420K	47500

Al-Br

Erősített dugókulcsok

12-szögű a nagyobb nyomatékátvitel érdekében.



Alumínium-bronz

Méret	Teljes hossz	Súly /db	Rend. szám KEN-575	Ár Ft/db
3/4" meghajtó				
27mm	55mm	360g	-8530K	22710
36mm	60mm	565g	-8560K	35110
40mm	65mm	765g	-8580K	46470
50mm	70mm	1003g	-8590K	49570
1" meghajtó				
24mm	60mm	663g	-8820K	25810
27mm	60mm	672g	-8830K	27880
29mm	60mm	690g	-8840K	28910
34mm	70mm	772g	-8870K	35110
35mm	70mm	825g	-8880K	37170
36mm	70mm	835g	-8890K	39240
38mm	70mm	855g	-8900K	41300

Al-Br

Univerzális csukló

Mindkét irányba csuklós 180°-ban, különböző szögű alkalmazásokat lehetővé téve. A dugókulcsokat rugóterhelésű golyó rögzíti.

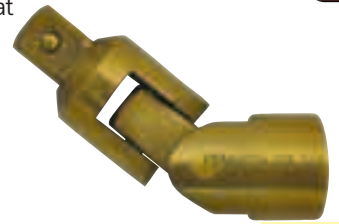

Alumínium-bronz

Teljes hossz	Súly /db	Rend. szám KEN-575	Ár Ft/db
50mm	170g	-7120K	10310

Al-Br

Dugókulcs készlet, 1/2" csatlakozóval

Dugókulcsok: 10, 11, 12, 13, 14, 17, 19, 22, 24, 27, 30 és 32 mm

Kiegészítők: 250 mm-es racsnis hajtószár, 250 mm-es csúszórudas T-hajtószár, 400 mm-es gyorsbehajtó, 125 és 250 mm-es toldószár.

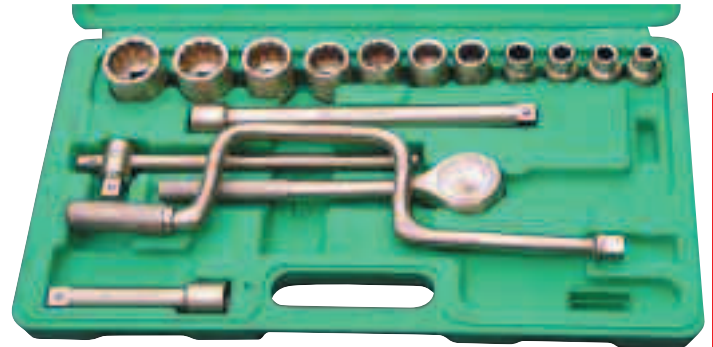

Alumínium-bronz

Darab /készlet	Súly /készlet	Rend. szám KEN-575	Ár Ft/készlet
16	4.50kg	-7500K	253520

Al-Br

Berillium-réz

Darab /készlet	Súly /készlet	Rend. szám KEN-575	Ár Ft/készlet
16	6.73kg	-7460K	413090

Be-Cu

Dugókulcs készlet, 3/4" csatlakozóval

Dugókulcsok: 21, 24, 27, 30, 32, 34, 36, 38, 41, 46 és 50 mm

Kiegészítők: 320 mm-es racsnis hajtószár, 400 mm-es csúszórudas T-hajtószár, 200 mm-es toldószár.



Alumínium-bronz

Darab /készlet	Súly /készlet	Rend. szám KEN-575	Ár Ft/készlet
14	9.10kg	-8500K	435150

Al-Br

Berillium-réz

Darab /készlet	Súly /készlet	Rend. szám KEN-575	Ár Ft/készlet
14	13.24kg	-8460K	722990

Be-Cu

Szögletes szájú lapát

Szikramentes lapát, szögletes szájjal, keményfa nyéllel és polipropilén markolattal.



Fej mérete: 235 x 185mm.
Teljes hossz: 950mm.

Al-Br

Alumínium-bronz

Fej méret	Teljes hossz	Súly /db	Rend. szám KEN-575	Ár Ft/db
235 x 185mm	950mm (37")	1.80kg	-9240K	42340

Szerelővas

Általános szétszerelési és bontási műveletekhez. V bemetszés szöghúzáshoz.



Alumínium-bronz

Al-Br

Teljes hossz	Súly /db	Rend. szám KEN-575	Ár Ft/db
400mm	685g	-2520K	28820

Berillium-réz

Teljes hossz	Súly /db	Rend. szám KEN-575	Ár Ft/db
400mm	752g	-2400K	36050

Lyukasztó

Szikramentes, kúpos lyukasztó, furatok igazítására illesztő szegek bevezetése előtt.

Teljes hossz: 160mm. Csúcs átmérő: 3mm



Al-Br

Alumínium-bronz

Méret	Teljes hossz	Súly /db	Rend. szám KEN-575	Ár Ft/db
3mm	160mm (6")	290g	-1600K	13220

Berillium-réz

Méret	Teljes hossz	Súly /db	Rend. szám KEN-575	Ár Ft/db
3mm	160mm (6")	280g	-1560K	25720

Gittelő spatula (átmenő szárral)

Spatula, átmenő szárral, szikramentes pengével, véső alakú hegyvel.

Penge hossz: 100mm (4")

Teljes hossz: 200mm (8").



Al-Br

Alumínium-bronz

Penge hossz	Penge szélessége	Teljes hossz	Rend. szám KEN-575	Ár Ft/db
100mm (4")	25mm (1")	200mm (8")	-2740K	9190

Berillium-réz

Penge hossz	Penge szélessége	Teljes hossz	Rend. szám KEN-575	Ár Ft/db
100mm (4")	25mm (1")	200mm (8")	-2760K	12290

Spatula



Al-Br

Alumínium-bronz

Penge hossz	Penge szélessége	Teljes hossz	Rend. szám KEN-575	Ár Ft/db
95mm (3 ³ / ₄ ")	75mm (3")	200mm (8")	-2860K	14320

Berillium-réz

Penge hossz	Penge szélessége	Teljes hossz	Rend. szám KEN-575	Ár Ft/db
95mm (3 ³ / ₄ ")	75mm (3")	200mm (8")	-2880K	20550

Szikramentes ékek

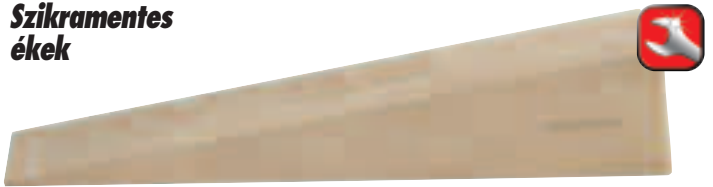

Al-Br

Alumínium-bronz

Méret	Súly /db	Rend. szám KEN-575	Ár Ft/db
80 x 13 x 6mm	25g	-0500K	1430
135 x 50 x 18mm	497g	-0510K	12580
150 x 25 x 13mm	205g	-0520K	9220
180 x 32 x 13mm	305g	-0540K	8720
180 x 50 x 19mm	700g	-0560K	14990
200 x 50 x 13mm	500g	-0580K	13220
200 x 30 x 30mm	1315g	-0600K	17560
200 x 40 x 40mm	1200g	-0620K	34390

Berillium-réz

Méret	Súly /db	Rend. szám KEN-575	Ár Ft/db
80 x 13 x 6mm	25g	-0320K	1520
135 x 50 x 18mm	497g	-0340K	18180
150 x 25 x 13mm	205g	-0360K	7580
180 x 32 x 13mm	305g	-0380K	11220
180 x 50 x 19mm	700g	-0400K	25300
200 x 50 x 13mm	540g	-0420K	21110
200 x 30 x 30mm	740g	-0440K	27180
200 x 40 x 40mm	1315g	-0460K	47440

Karctű

Kétfélgű karctű szikramentes anyagból. Speciális célokra is alkalmazható, mint pl. hornyokban történő jelölés.

Teljes hossz: 190mm.

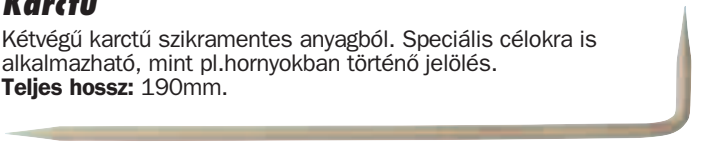

Al-Br

Alumínium-bronz

Teljes hossz	Súly /db	Rend. szám KEN-575	Ár Ft/db
190mm (7 ¹ / ₂ ")	20g	-1800K	6180

Keresztvágó

4 pontos szikramentes keresztvágó 20mm széles hatszög szárral. Hossz: 200mm.



Al-Br

Alumínium-bronz

Méret	Teljes hossz	Súly /db	Rend. szám KEN-575	Ár Ft/db
7mm	200mm (8")	290g	-2300K	17320

Lapos hidegvágók



Al-Br

Alumínium-bronz

Méret (mm)	Teljes hossz (mm)	Súly /db	Rend. szám KEN-575	Ár Ft/db
14	160	160g	-2020K	4890
16	160	210g	-2040K	5690
18	200	345g	-2060K	8660
20	200	430g	-2080K	12590
20	300	645g	-2100K	17340
25	240	800g	-2120K	24860
25	300	1000g	-2140K	25520
25	400	1360g	-2160K	29340

Berillium-réz

Méret (mm)	Teljes hossz (mm)	Súly /db	Rend. szám KEN-575	Ár Ft/db
14	160	175g	-1860K	8250
16	160	231g	-1880K	8870
18	200	382g	-1900K	13410
20	200	473g	-1920K	19520
20	300	710g	-1940K	26750
25	240	1042g	-1960K	36050

KÉZISZERSZÁMOK

Ütőkulcsok

Alapanyaga kovacsolt és edzett acél. A laps oldal felület kalapáccsal üthető a nehezen oldható kötőelemek meglazítása vagy megszorítása céljából. **DIN 133** szerint.



Méret (mm)	Teljes hossz	Súly /db	Rend. szám KEN-580	Ár Ft/db
Metrikus				
24	180	0.40kg	-6010K	4430
27	180	0.40kg	-6020K	4430
30	190	0.50kg	-6030K	5910
32	190	0.50kg	-6040K	6030
36	215	0.50kg	-6050K	8370
41	235	0.90kg	-6060K	9730
46	225	1.20kg	-6070K	13530
50	275	1.20kg	-6080K	15200
55	300	1.90kg	-6090K	17400
60	320	2.60kg	-6100K	21270
65	340	3.40kg	-6110K	26530
70	375	4.40kg	-6120K	30780
75	375	4.40kg	-6130K	33750
80	410	6.30kg	-6140K	41180
85	410	6.30kg	-6150K	45470
90	445	7.30kg	-6160K	57650
95	445	7.30kg	-6170K	61470
100	485	12.2kg	-6180K	75020
105	485	12.2kg	-6190K	107590
110	510	13.5kg	-6200K	115080
115	510	13.5kg	-6210K	145160

Méret (mm)	Teljes hossz	Súly /db	Rend. szám KEN-580	Ár Ft/db
Colos				
1 1/16"	180	0.40kg	-6500K	7600
1 1/8"	180	0.40kg	-6510K	7600
1 3/16"	190	0.40kg	-6520K	8420
1 1/4"	190	0.50kg	-6530K	9800
1 5/16"	215	0.50kg	-6540K	10220
1 3/8"	215	0.50kg	-6550K	10490
1 7/16"	215	0.55kg	-6560K	10780
1 1/2"	235	0.55kg	-6570K	11180
1 9/16"	235	0.55kg	-6580K	12570
1 5/8"	235	0.90kg	-6590K	12570
1 11/16"	255	0.90kg	-6600K	13950
1 3/4"	225	0.90kg	-6610K	16440
1 13/16"	225	1.20kg	-6620K	16580
1 7/8"	225	1.20kg	-6630K	17000
1 15/16"	275	1.50kg	-6640K	17690
2"	275	1.50kg	-6650K	20450
2 1/16"	275	1.50kg	-6660K	20450
2 1/8"	300	1.70kg	-6670K	21140
2 3/16"	300	1.90kg	-6680K	21960
2 1/4"	300	1.90kg	-6690K	22110
2 5/16"	320	2.60kg	-6700K	26250
2 3/8"	320	2.60kg	-6710K	26250
2 7/16"	320	2.60kg	-6720K	29850
2 1/2"	340	3.40kg	-6730K	31230
2 9/16"	340	3.40kg	-6740K	32610
2 5/8"	340	3.40kg	-6750K	35510
2 3/4"	375	4.40kg	-6760K	41180
2 13/16"	375	4.40kg	-6770K	46850
2 7/8"	375	4.40kg	-6780K	46850
2 15/16"	375	4.40kg	-6790K	49760
3"	375	4.40kg	-6800K	61090
3 1/8"	410	6.30kg	-6810K	61990
3 1/2"	445	7.30kg	-6840K	67720
3 5/8"	445	7.30kg	-6850K	67720
3 7/8"	485	12.20kg	-6870K	74630
4 1/4"	510	13.50kg	-6900K	89900

Körmökulcsok

Króm-vanádium acél, feketeoxidált felület. Hornyos csapágyanyákhoz használható. **DIN 1810A** szerint.

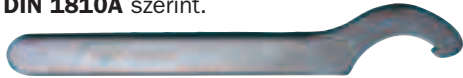

Tartom. (mm)	Teljes hossz	Súly /db	Rend. szám KEN-580	Ár Ft/db
16/20	108	20g	-5160K	2050
25/28	135	45g	-5250K	2050
34/36	170	90g	-5340K	2570
40/42	170	95g	-5400K	2570
45/50	205	160g	-5450K	2980
52/55	205	165g	-5520K	3600
58/62	240	270g	-5580K	4290
68/75	240	270g	-5680K	4290
80/90	280	410g	-5800K	5870

Állványozó szerszámok

A **BS2558: 1954** szabvány előírásait felülmúló minőségű szerszámok. A fejek közvetlenül a hajtókaron fekszenek így tehermentesítve a rögzítő-csapokat. Minden fej galvanizált, edzett és megeresztett acélból készült.



Kétoldalas himbakulcs

Kétoldalas himbakulcs Whitworth 7/16" és Whitworth 1/2" fejekkel. Használható minden Angliában használatos népszerű állványcsavarhoz.

Teljes hossz: 320mm.
Hajtókar átm.: 15mm.
Fej mérete: 7/16" W x 1/2" W.



Fej méret	Súly /db	Rend. szám KEN-580	Ár Ft/db
7/16" W x 1/2" W	545g	-9040K	5420

Lappantyús kulcs

Egy darabból kovacsolt acél hajtókar, Whitworth 7/16" és 1/2" kétoldalas fejjel. Kúpos végű nyél amely segít a rögzítő furatok egy vonalba állításában. Forgó, kétoldalas fej így egy szerszám használható 2 népszerű állványcsavar mérethez.

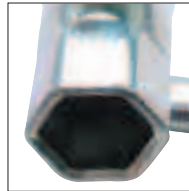

Teljes hossz: 245mm.
Fej mérete: 7/16" W x 1/2" W.

Fej méret	Súly /db	Rend. szám KEN-580	Ár Ft/db
7/16" W x 1/2" W	490g	-9080K	6490

Kombinált himbakulcs

Egyoldalas himbakulcs Whitworth 7/16" fejjel. Hajlított, kúpos végű nyél amely segít a rögzítő furatok egy vonalba állításában.



Teljes hossz: 295mm.
Hajtókar átm.: 15mm.



Fej méret	Súly /db	Rend. szám KEN-580	Ár Ft/db
7/16" W	430g	-9060K	4670

Szerelő kalapács

Egy darabból kovacsolt acélból készült kalapács. Hajlított, kúpos végű nyél amely segít a rögzítő furatok egy vonalba állításában.



Teljes hossz: 275mm.
Hajtókar átm.: 15mm.
Fej átm.: 35mm.
Fej hossz.: 45mm.



Fej átmérő	Súly /db	Rend. szám KEN-580	Ár Ft/db
35mm	660g	-9100K	7960

Állványozó kulcs

Egy darabból kovacsolt acélból készült kulcs, kampós veggel. Hajlított, kúpos végű nyél amely segít a rögzítő furatok egy vonalba állításában. Mindkét vég edzett a hosszabb használhatóság érdekében.

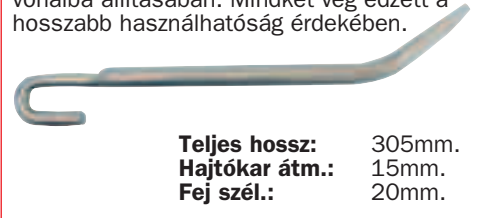

Teljes hossz: 305mm.
Hajtókar átm.: 15mm.
Fej szél.: 20mm.

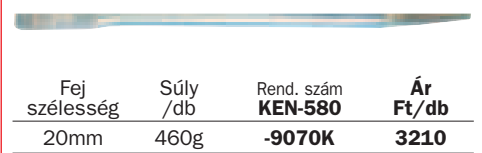

Fej szélesség	Súly /db	Rend. szám KEN-580	Ár Ft/db
20mm	460g	-9070K	3210

Egyoldalas himbakulcs

Egyoldalas himbakulcsok. Rendelhető Whitworth 7/16" vagy Whitworth 1/2" fejekkel.



Standard



Heavy Duty



Vaskos

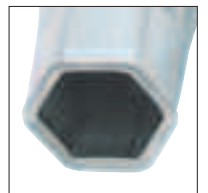

Méret	Hajtókar átm.	Típus	Rend. szám KEN-580	Ár Ft/db
7/16"	15mm	Standard	-9020K	3350
7/16"	15mm	Heavy Duty	-9010K	9280
7/16"	15mm	Vaskos	-9050K	3500
1/2"	20mm	Standard	-9030K	3350

KENNEDY
QUALITY INDUSTRIAL TOOLING

Csap szerelvény 16mm

Villáskulcs

ÚJ

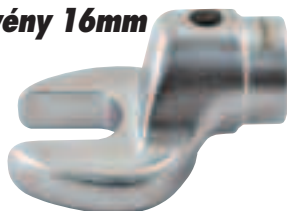

Méret	Súly /db	Rend. szám KEN-581	Ár Ft/db
16mm Furat - Metrikus			
8mm	100g	-2810K	4120
10mm	110g	-2820K	4120
11mm	110g	-2830K	4120
12mm	110g	-2840K	4120
13mm	110g	-2850K	4120
14mm	120g	-2860K	4120
15mm	120g	-2870K	4280
16mm	140g	-2880K	4450
17mm	140g	-2890K	4450
18mm	140g	-2900K	4450
19mm	160g	-2910K	4450
20mm	160g	-2920K	4450
21mm	160g	-2930K	4730
22mm	220g	-2940K	4770
23mm	220g	-2950K	5400
24mm	220g	-2960K	5400
25mm	220g	-2970K	5400
26mm	220g	-2980K	5600
27mm	240g	-2990K	5680
30mm	240g	-3000K	5870
32mm	240g	-3010K	6060
16mm Furat AF (colos)			
3/8"	100g	-3500K	4120
7/16"	110g	-3510K	4120
1/2"	120g	-3520K	4120
9/16"	120g	-3530K	4280
5/8"	140g	-3540K	4280
11/16"	140g	-3550K	4450
3/4"	160g	-3560K	4730
13/16"	220g	-3570K	4730
7/8"	220g	-3580K	5400
15/16"	220g	-3590K	5400
1"	220g	-3600K	5400
1 1/16"	240g	-3610K	5600
1 1/8"	240g	-3620K	6620
1 3/16"	240g	-3630K	6620
1 1/4"	240g	-3640K	6850

Csap szerelvény 22mm

Villáskulcs

ÚJ



Méret	Súly /db	Rend. szám KEN-581	Ár Ft/db
22mm Furat - Metrikus			
30mm	360g	-4000K	7180
32mm	370g	-4010K	7230
36mm	390g	-4020K	7740
41mm	530g	-4030K	8880
46mm	530g	-4040K	9090

Csap szerelvény 22mm

Csillagkulcs

ÚJ

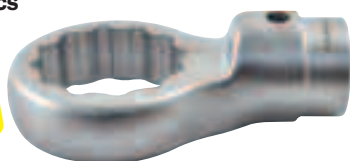

Méret	Súly /db	Rend. szám KEN-581	Ár Ft/db
22mm Furat - Metrikus			
22mm	310g	-5000K	6180
24mm	320g	-5010K	6180
27mm	330g	-5020K	7650
30mm	350g	-5030K	7690
32mm	440g	-5040K	7730
36mm	400g	-5050K	7730
41mm	560g	-5060K	8250
46mm	490g	-5070K	8250

Csap szerelvény 16mm

Csillagkulcs

ÚJ



Méret	Súly /db	Rend. szám KEN-581	Ár Ft/db
16mm Furat - Metrikus			
8mm	100g	-4300K	4120
10mm	100g	-4310K	4120
11mm	100g	-4320K	4120
12mm	100g	-4330K	4120
13mm	110g	-4340K	4120
14mm	110g	-4350K	4120
15mm	120g	-4360K	4120
16mm	120g	-4370K	4430
17mm	120g	-4380K	4430
18mm	120g	-4390K	4430
19mm	130g	-4400K	4430
21mm	130g	-4410K	4910
22mm	170g	-4420K	4910
24mm	160g	-4430K	4910
27mm	150g	-4440K	5400
16mm Furat AF (colos)			
3/8"	100g	-4450K	5400
1/2"	100g	-4460K	5400
9/16"	100g	-4470K	5400

Csap racsnik 16mm

ÚJ

Négyzőg meghajtó	Súly /db	Rend. szám KEN-581	Ár Ft/db
Irányváltós racsnik			
3/8"	190g	-5550K	8720
Racsnik, áttolható négyzőggyel			
1/2"	290g	-5900K	9150



Irányváltós racsnik



Racsnik, áttolható négyzőggyel

Állítható szorítókulcs

Előlől perforált csavaranyákon használható, 8 cserélhető betéttel rendelkezik, amelyek kettős fejben végződnek, a tetején perorált anyákhoz. Megfelel a Kennedy termékek minőségű hírnevének.

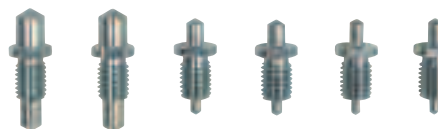

Leírás	Kapacitás	Rend. szám KEN-581	Ár Ft/db
Állítható szorítókulcs	20-100mm	-1300K	17450
Betétek mérete	2.5-4mm	-1350K	1230
	6-8mm	-1360K	1230
	3-5mm	-1370K	1060
	7-9mm	-1380K	1060

ÚJ



Nyomatékkulcsokhoz lásd
Csoport 555

CSOPORT 581/582 CSŐKULCSOK - CSŐ/KOMBINÁLT

KENNEDY
QUALITY INDUSTRIAL TOOLING

Csőkulcsok

Jó minőségű, horganyzott acélcsőből gyártva. Hajtószárral szállítva.



Metrikus

Méret	Hossz (mm)	Súly /db	Rend. szám KEN-581	Ár Ft/db
6 x 7	102	40g	-1060K	910
8 x 9	105	60g	-1080K	1020
10 x 11	103	70g	-1100K	1220
12 x 13	102	80g	-1120K	1220
14 x 15	125	140g	-1140K	1330
16 x 17	127	175g	-1160K	1430
18 x 19	130	190g	-1180K	1610
20 x 21	127	190g	-1200K	1710
22 x 23	150	415g	-1220K	2180
24 x 25	150	420g	-1240K	2770
26 x 27	150	425g	-1270K	3200

Colos

Méret	Hossz (mm)	Súly /db	Rend. szám KEN-581	Ár Ft/db
1/4" x 5/16"	103	60g	-1530K	900
5/16" x 3/8"	100	60g	-1550K	1020
3/8" x 7/16"	100	60g	-1560K	1130
1/2" x 9/16"	125	145g	-1580K	1260
9/16" x 5/8"	127	150g	-1600K	1330
11/16" x 3/4"	125	185g	-1630K	1330

Készletek összetétele:

7 darabos metrikus: 6 x 7, 8 x 9, 10 x 11, 12 x 13, 14 x 15, 16 x 17 és 18 x 19mm.

6 darabos colos: 1/4" x 5/16", 5/16" x 3/8", 3/8" x 7/16", 1/2" x 9/16", 9/16" x 5/8" és 11/16" x 3/4".

6 darabos BA: 0 x 1, 2 x 3, 4 x 5, 6 x 7, 8 x 9, 10BA.

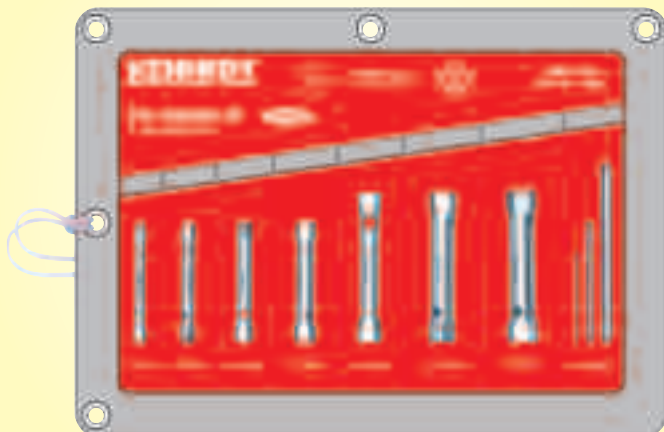

Darab /készlet	Súly /készlet	Rend. szám KEN-581	Ár Ft/készlet
7 Metrikus	600g	-1450K	7760
6 Colos	475g	-1950K	6180
6 BA	175g	-2350K	4120

YAMOTO Racsni csillag-villáskulcsok

Különböző méretekben áll rendelkezésre (8mm-19mm), a kombinált kulcsok króm-vanádium acélból készülnek, és a racsni innovatív nyitott-végű kivitelezéssel rendelkeznek. A 72 fogas racsni rendszernek csak egy 5-os mozdulatra van szüksége a racsni üzemeltetéséhez, és a kulcsok ideálisak zárt térben való használatra. A tükörfény polírozás megakadályozza az olajok és a szennyeződések lerakódását az eszközön, így tisztítása könnyebb és megelőzi a rozsdásodást.

ASME B107.100-2010 szabványnak megfelelő.

ÚJ



Forgasson jobbra...

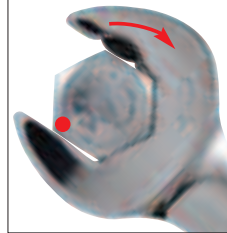

...racsnihoz balra...

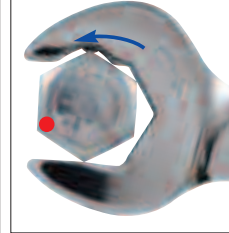

...forgasson újra jobbra...



Metrikus

Méret	Teljes hossz	Súly /db	Rend. szám YMT-582	Ár Ft/db
8	140	36g	-0340K	3080
9	150	50g	-0350K	3220
10	160	57g	-0360K	3250
11	165	64g	-0370K	3310
12	170	76g	-0380K	3410
13	180	101g	-0390K	3520
14	190	119g	-0400K	3620
15	200	125g	-0410K	3710
16	205	170g	-0420K	3820
17	230	188g	-0430K	3920
18	235	200g	-0440K	4020
19	250	228g	-0450K	4220

Készletek összetétele:

8 darabos metrikus: 8, 10, 12, 13, 14, 15, 17 and 19mm.

ÚJ



Darab /készlet	Rend. szám YMT-582	Ár Ft/készlet
8 Metrikus	-0490K	20960

KÉZISZERSZÁMOK



KENNEDY PROFESSIONAL **Professzionális racsnis csillag-villáskulcsok**

Króm-vanádium acélból készült csillag-villáskulcsok, tükörfény polírozással. A tükörfény polírozás megakadályozza az olaj és piszok kulcshoz való ragadását, könnyű tisztítást biztosít és véd a rozsdásodás ellen. 72 fogas racsnis, 5°-os mozgást biztosít. Vékony kivitel a nagyobb használhatóságért. **ASME B107.6** szerint gyártva.



Metrikus

Méret (mm)	Teljes hossz	Súly /db	Rend. szám KEN-582	Ár Ft/db
8	135	38g	-2158K	5150
10	155	65g	-2160K	5590
11	160	75g	-2162K	5980
12	172	85g	-2164K	6180
13	180	95g	-2166K	6610
14	190	115g	-2168K	6860
15	200	135g	-2170K	7110
16	215	155g	-2172K	7610
17	230	200g	-2174K	7980
18	240	210g	-2175K	8250
19	245	235g	-2176K	8560
21	285	350g	-2177K	8560
22	285	340g	-2178K	8890
24	325	475g	-2179K	10160
25	325	480g	-2252K	9180
26	325	465g	-2253K	9280
27	355	600g	-2254K	9490
28	360	600g	-2255K	9900
30	420	918g	-2257K	12380
32	425	880g	-2259K	13410

AF - colos

Méret (AF)	Teljes hossz	Súly /db	Rend. szám KEN-582	Ár Ft/db
3/8"	160	60g	-2144K	4180
7/16"	168	70g	-2146K	4430
1/2"	179	90g	-2148K	4940
9/16"	198	115g	-2150K	5070
5/8"	214	150g	-2152K	5890
11/16"	232	185g	-2154K	6180
3/4"	250	225g	-2156K	6710

Készletek összetétele:

Metrikus: 10, 11, 12, 13, 14, 15, 16, 17 és 19 mm.

AF-colos: 3/8", 7/16", 1/2", 9/16", 5/8", 11/16" és 3/4".



Darab /készlet	Súly /készlet	Rend. szám KEN-582	Ár Ft/készlet
9 Metrikus	2560g	-3990K	30880
7 AF-colos	2150g	-2230K	30970

Racsnis kombinált készlet

Quattro 4 az egyben - Q23M

Négy az egyben készlet, 10-19 mm mérettartományra. A készlet racsnis csillag-villáskulcsokat, Go-Thru™ hatszögű dugókulcsokat és 1/4", 3/8" és 1/2" meghajtó négyzeteket tartalmaz. Polírozott felületű, krómozott, króm-vanádium acélból készült kulcsok. Hordozható, zárható erős fémdobozban.



Racsnis kombinált készlet dugókulcsokkal

Darab /készlet	Súly /készlet	Rend. szám KEN-582	Ár Ft/készlet
23	3.00kg	-3980K	44310

Meghajtó négyzetek

Méret	Rend. szám KEN-582	Ár Ft/db
1/4" SD (x10mm hex)	-4210K	1020
3/8" SD (x13mm hex)	-5195K	1090
1/2" SD (x19mm hex)	-6705K	1180

Quattro 4-in-1

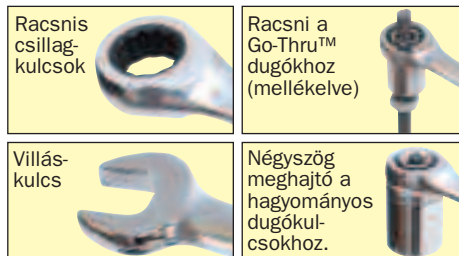

Go-Thru™ hatszögű dugókulcsok

Méret	Rend. szám KEN-582	Ár Ft/db
10mm	-3740K	770
11mm	-3741K	770
12mm	-3742K	810
13mm	-3743K	830
14mm	-3744K	850
15mm	-3745K	940
16mm	-3746K	1030
17mm	-3747K	1100
18mm	-3748K	1180
19mm	-3749K	1180

NAGYBANI VÁSÁRLÁS ESETÉN EGYEDI ÁRAKKAL ÁLLUNK RENDELKEZÉSÜNKRE

Áraink az áfát nem tartalmazzák. © 2016



12 szögű 5°-ban döntött fejú csillag fej, 72 fogas racsnival ami 5°-os mozgást biztosít így ideális szűk helyekre. Króm-vanádium acélból készült csillag-villáskulcsok, tükörfény polírozással. A tükörfény polírozás megakadályozza az olaj és piszok kulcshoz való ragadását. **ASME B107.6** szerint gyártva.

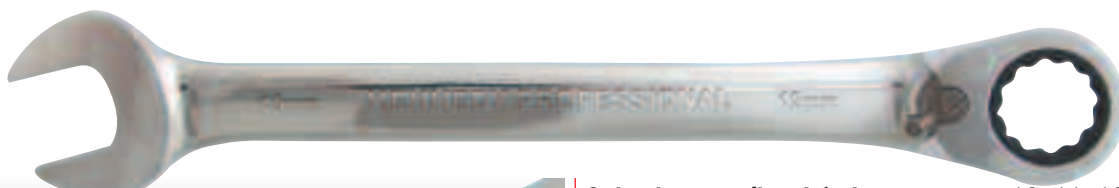

Az irányváltó kamak köszönhetően könnyű és gyors irányváltás lehetséges. Az irányváltó süllyesztett így egy síkban van a csillag fej felületével.

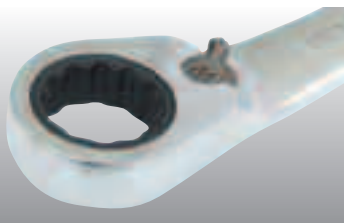

9 darabos metrikus készlet összetétele: 10, 11, 12, 13, 14, 15, 16, 17 és 19mm.

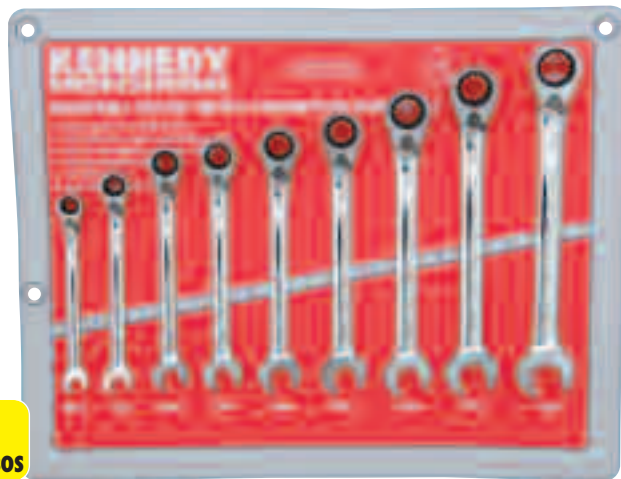

**9
DARABOS**

Méret (mm)	Teljes hossz	Súly/ db	Rend. szám KEN-582	Ár Ft/db
8	135	32g	-6808K	3080
10	155	56g	-6810K	3150
11	160	68g	-6811K	3260
12	172	78g	-6812K	3500
13	180	96g	-6813K	3670
14	190	116g	-6814K	3920
15	200	136g	-6815K	4220
16	215	160g	-6816K	4470
17	230	182g	-6817K	4770
18	240	200g	-6818K	5260
19	245	248g	-6819K	5510
21	285	540g	-6821K	7250
22	285	540g	-6822K	6980
24	325	710g	-6824K	8250

Darab /készlet	Súly /készlet	Rend. szám KEN-582	Ár Ft/készlet
9 Metrikus	1.2kg	-6796K	34070

Professzionális csuklós racsnis csillag-villáskulcsok

Króm-vanádium acélból készült csillag-villáskulcsok, tükörfény polírozással. A tükörfény polírozás megakadályozza az olaj és piszok kulcshoz való ragadását, könnyű tisztítást biztosít és véd a rozsdásodás ellen. 72 fogas racsnis, 5°-os mozgást biztosít. Vékony kivitel a nagyobb használhatóságért. A csukló 90°-os elfordulást biztosít mindkét irányban. **ASME B107.6** szerint gyártva.



A készlet (lásd jobbra) racsnis csillag-villáskulcsokat és meghajtó négyzeteket tartalmaz így a kulcsok racsnis meghajtóként is használhatók dugókulcsok meghajtásához.



Csuklós racsnis csillag-villáskulcs készlet kiegészítőkkel

Készlet tartalma:
Csuklós racsnis csillag-villáskulcsok: 10, 11, 12, 13, 14, 15, 16, 17, 18 és 19 mm. **Gyorskioldó gombos meghajtó négyzeteket** - 1/4" meghajtó (10 mm hatszög), 3/8" meghajtó (13 mm hatszög), 1/2" meghajtó (19 mm hatszög). Hordozható, zárható erős fémdobozban.



Metrikus racsnis csillag-villáskulcsok

Méret (mm)	Teljes hossz	Súly /db	Rend. szám KEN-582	Ár Ft/db
10	160mm	58g	-2240K	4540
11	168mm	80g	-2241K	4680
12	179mm	90g	-2242K	5010
13	180mm	105g	-2243K	5150
14	192mm	130g	-2244K	5470
15	200mm	152g	-2245K	5680
16	215mm	182g	-2246K	6180
17	233mm	213g	-2247K	6180
18	237mm	230g	-2248K	6860
19	249mm	271g	-2249K	7220



**13
DARABOS**

Darab /készlet	Súly /készlet	Rend. szám KEN-582	Ár Ft/készlet
10 Metrikus	2600g	-2250K	51540

KÉZISZERSZÁMOK



Rövidszárú racsnis csillag-villáskulcsok

Rövidszárú (zömök) króm-vanádium acélból készült csillag-villáskulcsok, tükörfény polírozással. A tükörfény polírozás megakadályozza az olaj és piszok kulcshoz való ragadását, könnyű tisztítást biztosít és véd a rozsdásodás ellen. Erősített pofákkal és racsniscsillagrészsel. **ASME B107.6** szerint gyártva.



Készletek összetétele:

9 darabos metrikus készlet:
10, 11, 12, 13, 14, 15, 16, 17 és 19 mm.

7 darabos AF-colos készlet:
3/8", 7/16", 1/2", 9/16", 5/8", 11/16" és 3/4".

Metrikus

Méret (mm)	Teljes hossz	Súly /db	Rend. szám KEN-582	Ár Ft/db
10	95	40g	-2188K	3060
11	100	50g	-2189K	3500
12	103	55g	-2190K	3630
13	106	60g	-2191K	3730
14	114	75g	-2192K	4120
15	117	90g	-2193K	4210
16	120	100g	-2194K	4440
17	127	120g	-2195K	4270
19	138	155g	-2197K	5150

AF - colos

Méret (colos)	Teljes hossz	Súly /db	Rend. szám KEN-582	Ár Ft/db
3/8"	97	45g	-2180K	3350
7/16"	113	85g	-2181K	3450
1/2"	108	70g	-2182K	3760
9/16"	114	85g	-2183K	4000
5/8"	120	110g	-2184K	4150
11/16"	127	120g	-2185K	4400
3/4"	135	155g	-2186K	4530



Darab /készlet	Súly /készlet	Rend. szám KEN-582	Ár Ft/készlet
9 Metrikus	1880g	-2236K	30970
7 AF-Colos	770g	-2228K	23740

KÉZISZERSZÁMOK

Rövidszárú csillag-villáskulcsok

Rövidszárú (zömök) króm-vanádium acélból készült csillag-villáskulcsok, tükörfény polírozással. A tükörfény polírozás megakadályozza az olaj és piszok kulcshoz való ragadását, könnyű tisztítást biztosít és véd a rozsdásodás ellen. A villásrész 15°-ban hajlított a csillagrész 15°-ban döntött a csavarokra való könnyebb ráhelyezés érdekében. Ideális nagyon szűk helyeken való munkákhoz az autópárban, repülőgépiparban és összeszereléséknél. **ASME B107.6** szerint gyártva.



WALL DRIVE



Metrikus

Méret (mm)	Teljes hossz	Súly /db	Rend. szám KEN-582	Ár Ft/db
10	97	30g	-2200K	1360
11	100	40g	-2202K	1360
12	105	43g	-2204K	1420
13	110	51g	-2206K	1420
14	114	65g	-2208K	1540
15	119	75g	-2210K	1660
16	124	85g	-2212K	1700
17	130	95g	-2214K	1740
18	133	110g	-2216K	1950
19	140	130g	-2218K	2050

10 darabos metrikus készlet összetétele:

10, 11, 12, 13, 14, 15, 16, 17, 18 és 19 mm.

10 DARABOS



Darab /készlet	Súly /készlet	Rend. szám KEN-582	Ár Ft/készlet
10 Metrikus	840g	-2225K	13410

WALL DRIVE egy különleges profil

A Wall Drive profil nem tartalmaz éleket. Ez számtalan apró rádiusszal érhető el ami hullámos kinézetet kölcsönöz a belső kulcsnyílásoknak. A rádiuszoknak köszönhetően nem egy pontban érintkezik a kulcs a meghúzó rögzítőelemekkel így nagyobb erők vihetők át.

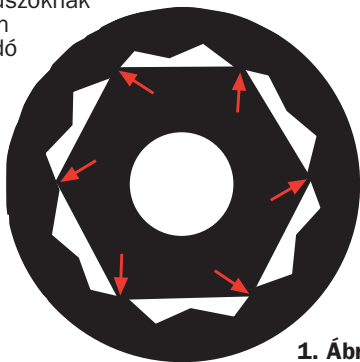

1. Ábra

1. Ábra egy pontos érintkezéseket ábrázol, hagyományos kulcsnyílások esetén.

2. Ábra rádiuszos érintkezéseket ábrázol, Wall Drive profil esetén. A megnövelt érintkezési felület három előnnyel jár: csökkenti a kulcsra ható feszültségeket, meghosszabbítja a kulcsok élettartamát és megnöveli az átvihető erő nagyságát.



2. Ábra

KENNEDY PROFESSIONAL **Professzionális csillag-villáskulcsok**

Króm-vanádium acélból készült csillag-villáskulcsok, tükörfény polírozással. A tükörfény polírozás megakadályozza az olaj és piszkos kulcshoz való ragadását, könnyű tisztítást biztosít és véd a rozsdásodás ellen. Hosszított kivitel, Wall Drive.

ASME B107.6 szerint gyártva.



KÉZISZERSZÁMOK

Metrikus

Méret (mm)	Teljes hossz	Súly /db	Rend. szám KEN-582	Ár Ft/db
6	130	26g	-3060K	1240
7	136	30g	-3070K	1470
8	148	35g	-3080K	1550
9	167	53g	-3090K	1610
10	172	57g	-3100K	1730
11	186	70g	-3110K	1730
12	197	80g	-3120K	1850
13	207	88g	-3130K	1980
14	223	119g	-3140K	2100
15	233	133g	-3150K	2350
16	243	145g	-3160K	2320
17	261	179g	-3170K	2470
18	270	199g	-3180K	2720
19	280	220g	-3190K	2860
20	290	323g	-3200K	3100
21	301	323g	-3210K	3350
22	318	361g	-3220K	3600
23	325	400g	-3225K	4040
24	338	443g	-3230K	4110
25	350	540g	-3231K	4490
26	350	525g	-3232K	4600
27	370	610g	-3233K	4970
28	370	585g	-3234K	5550
29	400	715g	-3235K	5850
30	400	735g	-3236K	6220
32	430	915g	-3237K	6610

AF-colos

Méret (AF)	Teljes hossz	Súly /db	Rend. szám KEN-582	Ár Ft/db
1 1/32"	143	32g	-3239K	1860
1/4"	130	26g	-3240K	1350
5/16"	148	35g	-3250K	1470
3/8"	167	53g	-3260K	1730
7/16"	186	70g	-3270K	1800
1/2"	207	88g	-3280K	1980
9/16"	223	119g	-3290K	2100
5/8"	243	145g	-3300K	2170
11/16"	261	179g	-3310K	2680
3/4"	280	220g	-3320K	2470
13/16"	297	296g	-3330K	3340
7/8"	320	350g	-3340K	3240
15/16"	340	435g	-3350K	3720
1"	355	510g	-3360K	4440

Készletek

14 darabos metrikus: 6, 7, 8, 9, 10, 11, 12, 13, 14, 15, 16, 17, 18 és 19mm.
14* darabos metrikus: 6, 8, 9, 10, 13, 14, 15, 17, 19, 22, 24, 27, 30 és 32mm.
18 darabos metrikus: 6, 7, 8, 9, 10, 11, 12, 13, 14, 15, 16, 17, 18, 19, 20, 21, 22 és 24mm.
26 darabos metrikus: 6, 7, 8, 9, 10, 11, 12, 13, 14, 15, 16, 17, 18, 19, 20, 21, 22, 23, 24, 25, 26, 27, 28, 29, 30 és 32mm.
9 darabos AF-colos: 1/4", 5/16", 3/8", 7/16", 1/2", 9/16", 5/8", 11/16" és 3/4".
13 darabos AF-colos: 1/4", 5/16", 3/8", 7/16", 1/2", 9/16", 5/8", 11/16", 3/4", 13/16", 7/8", 15/16" és 1".

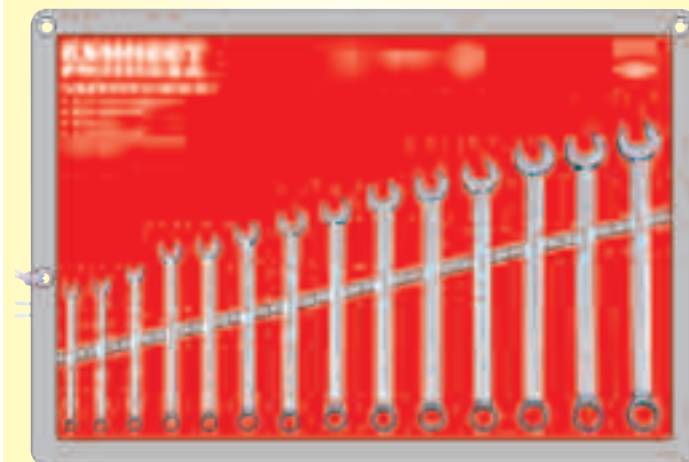

Darab /készlet	Súly /készlet	Rend. szám KEN-582	Ár Ft/készlet
14 Metrikus	1.65kg	-3960K	23020
14* Metrikus	4.60kg	-3972K	41210
18 Metrikus	2.85kg	-3970K	35010
26 Metrikus	8.90kg	-3974K	72200
9 AF-colos	1.00kg	-3920K	18570
13 AF-colos	1.95kg	-3930K	34790



KENNEDY Ipari csillag-villáskulcsok
QUALITY INDUSTRIAL TOOLING

Selyemfény polírozású, króm-vanádium acélból (kivétel*, amely kovácsolt szénacél) készült kulcsok, polírozott és 15°-ban hajlított fejekkel. Szabványok: 5.5 mm - 25 mm, 1/4" - 1" AF - DIN 3113. 26 mm - 50 mm, 1 1/16" - 2" AF - ASME B107.6. 1/8" - 1/2" Whitworth - DIN 3113 és BS192:1982. 9/16" - 7/8" Whitworth - ASME B107.6 és BS192:1982.

Metrikus

Méret (mm)	Teljes hossz	Súly /db	Rend. szám KEN-582	Ár Ft/db
5.5	93	10g	-2560K	1190
6	100	14g	-2570K	1190
7	110	18g	-2580K	1190
8	120	27g	-2590K	1190
9	130	33g	-2600K	1340
10	140	36g	-2610K	1340
11	150	47g	-2630K	1470
12	160	55g	-2640K	1470
13	170	66g	-2660K	1610
14	180	82g	-2670K	1610
15	190	90g	-2680K	1740
16	200	107g	-2690K	1890
17	210	130g	-2700K	2010
18	220	138g	-2710K	2140
19	230	159g	-2720K	2280
20	240	185g	-2730K	2520
21	250	193g	-2740K	2630
22	260	225g	-2750K	2830
23	260	265g	-2760K	3230
24	280	294g	-2770K	3500
25	295	330g	-2780K	4220
26	295	435g	-2790K	4310
27	310	387g	-2800K	4720
28	340	675g	-2810K	4800
29	340	1280g	-2850K	4980
30	340	675g	-2820K	5530
32	360	485g	-2830K	6000
36	410	600g	-2840K	9250
38	430	1280g	-2860K	10820
41	460	1800g	-2870K	14440
46	500	1900g	-2880K	15630
50	540	2350g	-2890K	20460
55	560	3085g	-2891K	22870
60	600	3750g	-2892K	26370
65	675	5700g	-2893K	48440
70	675	5400g	-2894K	54070
75	720	5700g	-2895K	60090
80	720	6500g	-2896K	84180
85	730	6800g	-2897K	112900
90	730	7000g	-2898K	120900
95	750	7200g	-2899K	120320

Selyemfény polírozású, króm-vanádium acélból (kivétel*, amely kovácsolt szénacél) készült kulcsok, polírozott fejekkel.



AF - colos

Méret (AF)	Teljes hossz	Súly /db	Rend. szám KEN-582	Ár Ft/db
1/4"	100	14g	-2260K	1120
5/16"	120	27g	-2270K	1170
3/8"	140	33g	-2280K	1470
7/16"	150	47g	-2290K	1470
1/2"	170	66g	-2300K	1610
9/16"	180	82g	-2310K	1610
5/8"	200	107g	-2320K	2010
11/16"	210	138g	-2340K	2140
3/4"	230	159g	-2350K	2390
7/8"	260	225g	-2360K	2830
13/16"	250	268g	-2370K	2990
15/16"	280	294g	-2380K	3590
1"	295	330g	-2390K	4190
1 1/16"*	358	540g	-2400K	4800
1 1/8"*	380	675g	-2410K	5160
1 1/4"*	418	820g	-2420K	6000
1 5/16"*	461	972g	-2430K	6180
1 3/8"*	461	972g	-2440K	6540
1 7/16"*	486	1280g	-2450K	6810
1 1/2"*	486	1280g	-2460K	7000
1 5/8"*	540	1800g	-2470K	11250
1 3/4"*	611	1900g	-2480K	12290
1 7/8"*	611	2350g	-2490K	15390
2"*	611	2350g	-2500K	18490

Készletek

Darab /készlet	Súly /készlet	Rend. szám KEN-582	Ár Ft/készlet
11 Metrikus	2.60kg	-2980K	65760
14 Metrikus	3.10kg	-2900K	30990
14* Metrikus	1.20kg	-2960K	19900
18 Metrikus	2.20kg	-2970K	29900
26 Metrikus	5.75kg	-2910K	54990
9 AF-colos	0.80kg	-2920K	15900
11 AF-colos	2.65kg	-2940K	64900
12 AF-colos	1.80kg	-2930K	22900
7 Whitworth	0.95kg	-2950K	11900

Whitworth - angol colos (nálunk nem járatos)

Méret Whitworth	Teljes hossz	Súly /db	Rend. szám KEN-582	Ár Ft/db
1/8"	140	30g	-3370K	1290
3/16"	160	50g	-3380K	1290
1/4"	180	65g	-3390K	1550
5/16"	200	97g	-3400K	1950
3/8"	220	150g	-3410K	2460
7/16"	250	200g	-3420K	2770
1/2"	280	228g	-3430K	3600
9/16"*	332	430g	-3440K	3910
5/8"*	380	690g	-3450K	5120
1 1/16"*	418	885g	-3460K	5150
3/4"*	461	850g	-3470K	6170
7/8"*	486	930g	-3480K	7070

Készletek

11 darabos metrikus: 26, 27, 28, 29, 30, 32, 36, 38, 41, 46 és 50mm.
14 darabos metrikus (KEN-582-2900K): 6, 8, 9, 10, 13, 14, 15, 17, 19, 22, 24, 27, 30 és 32mm.
14 darabos metrikus (KEN-582-2960K): 6, 7, 8, 9, 10, 11, 12, 13, 14, 15, 16, 17, 18 és 19mm.
18 darabos metrikus: 6, 7, 8, 9, 10, 11, 12, 13, 14, 15, 16, 17, 18, 19, 20, 21, 22 és 24mm.
26 darabos metrikus: 6, 7, 8, 9, 10, 11, 12, 13, 14, 15, 16, 17, 18, 19, 20, 21, 22, 23, 24, 25, 26, 27, 28, 29, 30 és 32mm.
9 darabos AF-colos: 1/4", 5/16", 3/8", 7/16", 1/2", 9/16", 5/8", 11/16" és 3/4".
11 darabos AF-colos: *1 1/16", *1 1/8", *1 1/4", *1 5/16", *1 3/8", *1 7/16", *1 1/2", *1 5/8", *1 3/4", *1 7/8" és *2".
12 darabos AF-colos: 1/4", 5/16", 3/8", 7/16", 1/2", 9/16", 5/8", 11/16", 3/4", 7/8", 15/16" és 1".
7 darabos Whitworth: 1/8", 3/16", 1/4", 5/16", 3/8", 7/16" és 1/2".

KÉZISZERSZÁMOK

Hajlított csillag-villáskulcsok

Króm-vanádium acélból gyártva. Polírozott és 15°-ban hajlított villás oldal. Hajlított csillag oldal. 25%-al hosszabb mint a hagyományos DIN3113 szerint gyártott kivétel.



Metrikus

Méret (mm)	Teljes hossz	Súly /db	Rend. szám KEN-582	Ár Ft/db
6	127	20g	-3880K	1090
7	135	25g	-3881K	1430
8	145	35g	-3882K	1680
9	155	40g	-3883K	1800
10	167	50g	-3884K	2070
11	173	55g	-3885K	2200
12	180	65g	-3886K	2340
13	195	80g	-3887K	2730
14	210	95g	-3888K	2980
15	215	110g	-3889K	3080
16	230	135g	-3890K	3370
17	240	160g	-3891K	3510
18	255	170g	-3892K	3770
19	265	190g	-3893K	4160
21	280	240g	-3894K	4290
22	300	275g	-3895K	4420
24	320	350g	-3896K	4810
27	340	565g	-3897K	5590
30	360	665g	-3878K	6510
32	380	821g	-3879K	7220

14 darabos készlet összetétele:

6, 7, 8, 9, 10, 11, 12, 13, 14, 15, 16, 17, 18, és 19 mm.

14 DARABOS

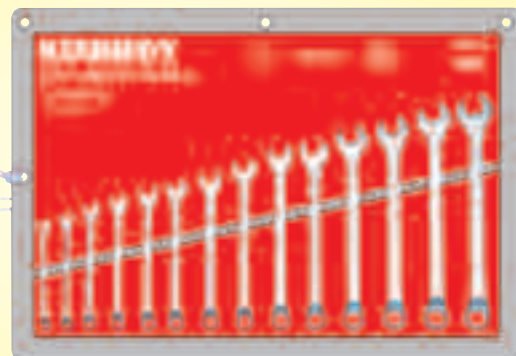

Darab /készlet	Súly /készlet	Rend. szám KEN-582	Ár Ft/készlet
14 Metrikus	1.50kg	-3898K	19610

YAMOTO Ipari csillag-villáskulcsok

Króm-vanádium acélból készült polírozott tükrös készfelülettel és 15°-ban kitérő fejjel. Megfelel a **DIN 3113**-as szabványnak. Méretek: 6–32 mm.

ÚJ



Méret (mm)	Teljes hossz	Súly /db	Rend. szám YMT-582	Ár Ft/db	Méret (mm)	Teljes hossz	Súly /db	Rend. szám YMT-582	Ár Ft/db
6	100	14g	-3060K	580	19	230	159g	-3190K	1470
7	110	18g	-3070K	600	20	240	185g	-3200K	1610
8	120	27g	-3080K	630	21	250	193g	-3210K	1850
9	130	33g	-3090K	690	22	260	225g	-3220K	1940
10	140	36g	-3100K	690	23	260	265g	-3225K	2160
11	150	47g	-3110K	810	24	280	294g	-3230K	2910
12	160	55g	-3120K	830	25	295	330g	-3231K	2960
13	170	66g	-3130K	870	26	295	435g	-3232K	3080
14	180	82g	-3140K	910	27	310	387g	-3233K	3700
15	190	90g	-3150K	1020	28	340	675g	-3234K	4120
16	200	107g	-3160K	1190	30	340	675g	-3236K	4840
17	210	130g	-3170K	1320	32	360	485g	-3237K	5150
18	220	138g	-3180K	1370					

Készletek

14 darab (6–19 mm): 6, 7, 8, 9, 10, 11, 12, 13, 14, 15, 16, 17, 18 és 19mm.

25 darab (6–32 mm): 6, 7, 8, 9, 10, 11, 12, 13, 14, 15, 16, 17, 18, 19, 20, 21, 22, 23, 24, 25, 26, 27, 28, 30 és 32mm.



Darab /készlet	Súly /készlet	Rend. szám YMT-582	Ár Ft/készlet
14 Metrikus	3.10kg	-3960K	12290
25 Metrikus	5.75kg	-3974K	45340

SENATOR Csillag-villáskulcsok

Króm-vanádium acélból készült matt felülettel és 15°-ban hajlított fejjel. Megfelel a **DIN 3113**-as szabványnak. Méretek: 6–32 mm.

ÚJ



Méret (mm)	Teljes hossz	Súly /db	Rend. szám SEN-582	Ár Ft/db	Méret (mm)	Teljes hossz	Súly /db	Rend. szám SEN-582	Ár Ft/db
6	100	14g	-4100K	420	19	230	159g	-4230K	1430
7	110	18g	-4110K	450	20	240	185g	-4240K	1530
8	120	27g	-4120K	560	21	250	193g	-4250K	1790
9	130	33g	-4130K	590	22	260	225g	-4260K	1920
10	140	36g	-4140K	590	23	260	265g	-4270K	2230
11	150	47g	-4150K	650	24	280	294g	-4280K	2420
12	160	55g	-4160K	710	25	295	330g	-4290K	2460
13	170	66g	-4170K	710	26	295	435g	-4300K	2770
14	180	82g	-4180K	770	27	310	387g	-4310K	2980
15	190	90g	-4190K	900	28	340	675g	-4320K	3080
16	200	107g	-4200K	1020	30	340	675g	-4330K	3500
17	210	130g	-4210K	1220	32	360	485g	-4340K	4120
18	220	138g	-4220K	1330					

Készletek

14 darab (6–19 mm): 6, 7, 8, 9, 10, 11, 12, 13, 14, 15, 16, 17, 18 és 19mm.

25 darab (6–32 mm): 6, 7, 8, 9, 10, 11, 12, 13, 14, 15, 16, 17, 18, 19, 20, 21, 22, 23, 24, 25, 26, 27, 28, 30 és 32mm.



Darab /készlet	Súly /készlet	Rend. szám SEN-582	Ár Ft/készlet
14 Metrikus	3.10kg	-4510K	10220
25 Metrikus	5.75kg	-4600K	39150

KÉZISZERSZÁMOK

KENNEDY E-Torx® csillagkulcsok

Polírozott, süllyesztékben kovácsolt króm-vanádium kulcsok.

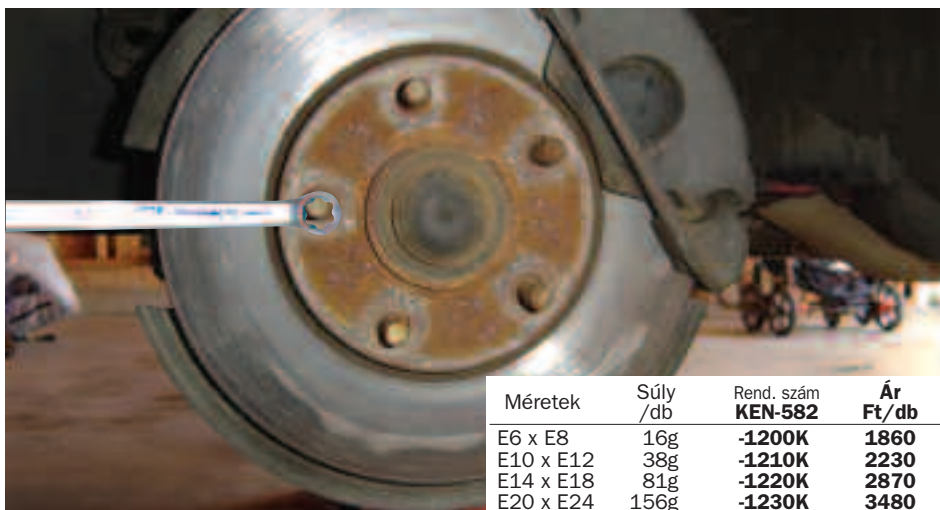

Méretek	Súly /db	Rend. szám KEN-582	Ár Ft/db
E6 x E8	16g	-1200K	1860
E10 x E12	38g	-1210K	2230
E14 x E18	81g	-1220K	2870
E20 x E24	156g	-1230K	3480

4 darabos készlet:

E6 x E8, E10 x E12, E14 x E18 és E20 x E24.

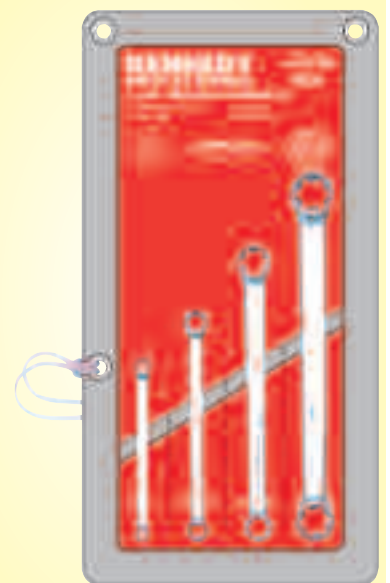

Darab /készlet	Súly /készlet	Rend. szám KEN-582	Ár Ft/készlet
4	440g	-1240K	10310

KENNEDY PROFESSIONAL **12 az egyben kétvégű**



Kétvégű racsnis csavarkulcsok, egyenként 12 féle csavarmérethez. Ezek a csavarkulcsok egyaránt használhatók mm, hüvelyk és E-TORX méretezésű csavarokhoz, helyet takarítva meg a szerszámosládában. A 72 fogú racsnis kart elegendő csupán 5°-kal elforgatni használat közben, így ideális szűk helyeken történő használathoz. A kulcsok kiváló minőségű króm-vanádium acéltövezetből készülnek, tükörfényű felülettel, mely meggátolja az olaj és kosz rátapadását a kulcsra.



Méretetek (kulcsenként):

8, 10, 11 és 13mm/ $5/16"$ $3/8"$ $7/16"$ és $1/2"$ /E10, E12, E14 és E16
14, 16, 17 és 19mm/ $9/16"$ $5/8"$ $11/16"$ $3/4"$ /E18, E20, E22 és E24.

Metrikus

Méret tartomány (mm)	Teljes hossz	Súly /db	Rend. szám KEN-582	Ár Ft/db
8 - 13	160	97g	-6862K	5070
14 - 19	230	263g	-6864K	5550

Kétdarabos készlet: Mindkét fenti kulcsból egy.

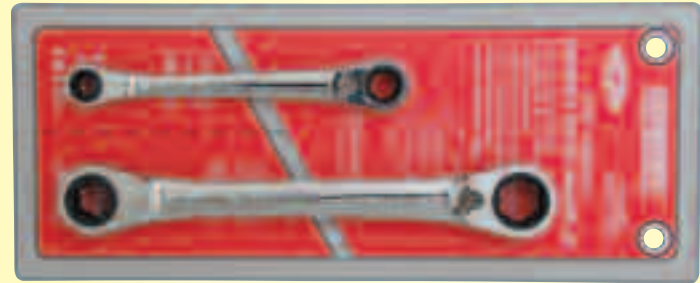

Darab-szám	Súly /db	Rend. szám KEN-582	Ár Ft/készlet
2 darabos	380g	-6870K	11130

Négy az egyben kétvégű racsnis csavarkulcsok

Kétvégű racsnis csavarkulcsok, egyenként négyféle csavarmérethez, takarítva meg a szerszámosládában. A 72 fogú racsnis kart elegendő csupán 5°-kal elforgatni használat közben, így ideális szűk helyeken történő használathoz. A kulcsok kiváló minőségű króm-vanádium acéltövezetből készülnek, tükörfényű felülettel, mely meggátolja az olaj és kosz rátapadását a kulcsra.

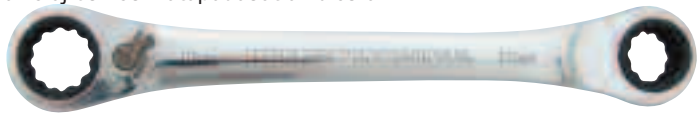

Az irányváltó karmak köszönhetően könnyű és gyors irányváltás lehetséges. Az irányváltó süllyesztett így egy síkban van a csillag fej felületével.

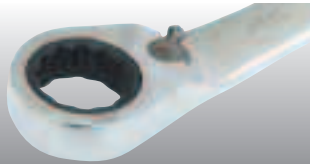

Metrikus

Méret tartomány (mm)	Teljes hossz	Súly /db	Rend. szám KEN-582	Ár Ft/db
8 - 13	160	97g	-6852K	4840
9 - 15	180	125g	-6854K	5550
16 - 19	230	263g	-6856K	5990

Három darabos készlet

A 12 leggyakrabban használt csavarméret mindössze három kulcsban, 8 - 19mm. Felcsavarható tartótokban.



Méretetek (kulcsenként):

8, 10, 12 és 13mm. 9, 11, 14 és 15mm. 16, 17, 18 és 19mm.

Darab-szám	Súly /db	Rend. szám KEN-582	Ár Ft/készlet
3 Metrikus	510g	-6860K	14240

KENNEDY QUALITY INDUSTRIAL TOOLING **Racsnis zárkulcsok**



Króm-vanádium acélból gyártott kulcsok, 12-szögű fejekkel. Szűk helyekre tervezve. Mindkét oldalon beépített racsnival a nagyobb termelékenység érdekében. A racsnik forgásiránya a kulcs oldalán található irányváltókkal változtatható.

Egyenes



Metrikus

Méret (mm)	Teljes hossz	Súly /db	Rend. szám KEN-582	Ár Ft/db
6* x 7*	115	65g	-9720K	3670
8 x 9	135	80g	-9721K	3810
10 x 11	140	90g	-9722K	4020
12 x 13	175	170g	-9723K	5680
14 x 15	210	270g	-9724K	6050
17 x 19	210	260g	-9725K	6930
21 x 22	240	305g	-9726K	7070

*Normál hatszögű

AF - colos

Méret (AF)	Súly /db	Rend. szám KEN-582	Ár Ft/db
$1/4"$ x $5/16"$	60g	-9732K	4620
$3/8"$ x $7/16"$	90g	-9733K	5050
$1/2"$ x $9/16"$	160g	-9734K	5660
$5/8"$ x $11/16"$	270g	-9735K	6180
$3/4"$ x $7/8"$	305g	-9736K	7220

Készletek összetétele:

7 darabos.
6 x 7, 8 x 9, 10 x 11, 12 x 13, 14 x 15, 17 x 19 és 21 x 22 mm.

5 darabos.

$1/4"$ x $5/16"$, $3/8"$ x $7/16"$, $1/2"$ x $9/16"$, $5/8"$ x $11/16"$ és $3/4"$ x $7/8"$



Darab /készlet	Súly /készlet	Rend. szám KEN-582	Ár Ft/készlet
7 Metrikus	1300g	-9730K	30880
5 AF-colos	930g	-9740K	24780

25°-ban hajlított

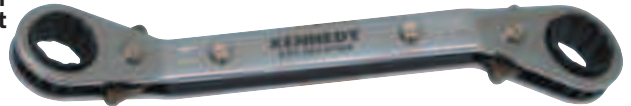

Metrikus

Méret (mm)	Teljes hossz	Súly /db	Rend. szám KEN-582	Ár Ft/db
6* x 7*	115	65g	-9742K	3860
8 x 9	135	80g	-9743K	4010
10 x 11	140	90g	-9744K	4220
12 x 13	175	165g	-9745K	6210
14 x 15	210	260g	-9746K	6360
17 x 19	205	250g	-9747K	7270
21 x 22	235	310g	-9748K	7430

*Normál hatszögű

AF - colos

Méret (AF)	Súly /db	Rend. szám KEN-582	Ár Ft/db
$1/4"$ x $5/16"$	60g	-9752K	2670
$3/8"$ x $7/16"$	90g	-9753K	2770
$1/2"$ x $9/16"$	170g	-9754K	4120
$5/8"$ x $11/16"$	265g	-9755K	4630
$3/4"$ x $7/8"$	300g	-9756K	4840

Készletek összetétele:

7 darabos:
6 x 7, 8 x 9, 10 x 11, 12 x 13, 14 x 15, 17 x 19 és 21 x 22 mm.

5 darabos:

$1/4"$ x $5/16"$, $3/8"$ x $7/16"$, $1/2"$ x $9/16"$, $5/8"$ x $11/16"$ és $3/4"$ x $7/8"$.

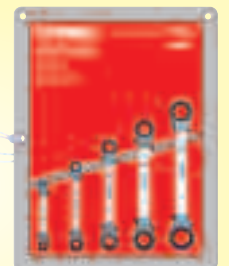

Darab-szám	Súly /db	Rend. szám KEN-582	Ár Ft/készlet
7 Metrikus	1280g	-9750K	30970
5 AF-colos	930g	-9760K	17550



Selyemfény polírozású, króm-vanádium acélból készült kulcsok, polírozott és hajlított fejekkel.
DIN 838 Metrikus és AF, BS 192 : 1982 és BS 3555 : 1998 Whitworth szerint gyártva.



Metrikus

Méret (mm)	Teljes hossz	Súly /db	Rend. szám KEN-582	Ár Ft/db
6 x 7	180	40g	-1570K	1570
8 x 9	190	60g	-1590K	1720
8 x 10	200	60g	-1600K	1990
10 x 11	205	87g	-1610K	2000
10 x 13	220	120g	-1620K	2050
12 x 13	220	120g	-1640K	2140
13 x 17	270	190g	-1660K	2390
14 x 15	235	152g	-1670K	2530
16 x 17	250	186g	-1680K	2610
17 x 19	270	240g	-1690K	3030
18 x 19	270	240g	-1700K	3030
19 x 22	290	350g	-1710K	3410
19 x 24	330	380g	-1720K	4180
20 x 22	290	320g	-1730K	3540
21 x 23	315	400g	-1740K	3800
22 x 24	330	368g	-1750K	4300
24 x 26	335	465g	-1760K	4430
24 x 27	340	465g	-1770K	4430
24 x 30	362	495g	-1780K	5070
25 x 28	360	545g	-1790K	5070
27 x 30	380	638g	-1800K	6090
30 x 32	380	638g	-1810K	6160
30 x 36	420	820g	-1820K	8890
32 x 36	420	900g	-1830K	8890
36 x 41	430	1100g	-1840K	13630
41 x 46	440	1300g	-1850K	17450
46 x 50	505	1570g	-1860K	25310

AF - colos

Méret AF	Súly /db	Rend. szám KEN-582	Ár Ft/db
1/4" x 5/16"	60g	-1260K	1570
5/16" x 3/8"	75g	-1270K	1710
3/8" x 7/16"	94g	-1280K	1810
7/16" x 1/2"	124g	-1290K	1890
1/2" x 9/16"	152g	-1300K	1950
9/16" x 5/8"	157g	-1310K	2060
5/8" x 11/16"	218g	-1320K	2170
11/16" x 3/4"	250g	-1340K	2870
3/4" x 7/8"	320g	-1350K	2990
13/16" x 7/8"	335g	-1360K	3330
15/16" x 1"	465g	-1380K	3920
1 1/16" x 1 1/4"	618g	-1410K	5650

Önindítókulcsok

Króm-vanádium acélból gyártott kulcsok, 12-szögű fejekkel. Szűk helyekre tervezve, ahol a normál csillagkulcsok nem férnek el. Ultra vékony kivitel.



Méret (mm)	Teljes hossz	Súly /db	Rend. szám KEN-582	Ár Ft/db
10 x 11	142	71g	-3766K	3080
12 x 13	164	100g	-3768K	3780
14 x 15	189	157g	-3770K	4760
17 x 19	219	172g	-3772K	5620

Whitworth - angol colos (nálunk nem járatos)

Méret Whitworth	Súly /db	Rend. szám KEN-582	Ár Ft/db
3/16" x 1/4"	110g	-2010K	3080
1/4" x 5/16"	150g	-2020K	4120
5/16" x 3/8"	200g	-2030K	4970
7/16" x 1/2"	354g	-2050K	7110
9/16" x 5/8"	490g	-2070K	9410
1 1/16" x 3/4"	660g	-2100K	10980

Készletek

7 darabos metrikus: 6 x 7, 8 x 9, 10 x 11, 12 x 13, 14 x 15, 16 x 17 és 18 x 19mm.

11 darabos metrikus: 6 x 7, 8 x 9, 10 x 11, 12 x 13, 14 x 15, 16 x 17, 18 x 19, 20 x 22, 21 x 23, 24 x 27 és 30 x 32mm.

5 darabos AF-colos: 1/4" x 5/16", 3/8" x 7/16", 1/2" x 9/16", 5/8" x 11/16" és 3/4" x 7/8".

10 darabos AF-colos: 1/4" x 5/16", 5/16" x 3/8", 3/8" x 7/16", 7/16" x 1/2", 1/2" x 9/16", 9/16" x 5/8", 5/8" x 11/16", 11/16" x 3/4", 3/4" x 7/8" és 15/16" x 1".

5 darabos Whitworth:

3/16" x 1/4",
5/16" x 3/8",
7/16" x 1/2",
9/16" x 5/8",
és
1 1/16" x 3/4"
BSW.



Darab /készlet	Súly /készlet	Rend. szám KEN-582	Ár Ft/készlet
7 Metrikus	1.20kg	-1960K	15480
11 Metrikus	1.90kg	-1970K	34070
5 AF-colos	0.92kg	-1920K	12700
10 AF-colos	2.00kg	-1930K	29820
5 BSW	2.75kg	-1950K	20330

4 darabos készlet

összetétele:
10 x 11, 12 x 13,
14 x 15 és 17 x 19 mm.

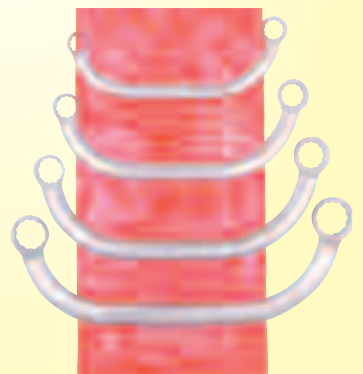

Tartomány (mm)	Súly /készlet	Rend. szám KEN-582	Ár Ft/készlet
10 - 19	540g	-3776K	13410



KENNEDY PROFESSIONAL *Professzionális ipari fékcőkulcsok*

ASME B107.4 szerint gyártva. Króm-vanádium acélból készült kulcsok, tükörfény polírozással. A tükörfény polírozás megakadályozza az olaj és piszok kulcshoz valóadását, könnyű tisztítást biztosít és véd a rozsdásodás ellen. Nagy nyomattal meghúzható vastag fejek. Nyitott fej, így csöveken át hozzáférést biztosít a csavarfejekhez. Hidraulikus csövekhez, fékcövekhez stb. ajánlott.



Metrikus. ANSI B107.9M szerint gyártva.

Méret (mm)	Teljes hossz	Súly /db	Rend. szám KEN-582	Ár Ft/db
8 x 10	145	45g	-1020K	1640
9 x 11	145	45g	-1030K	1920
12 x 14	175	90g	-1040K	2020
13 x 15	170	90g	-1050K	2020
16 x 17	200	130g	-1060K	2490

Készletek

5 darabos metrikus: 8 x 10, 9 x 11, 12 x 14, 13 x 15 és 16 x 17mm.

4 darabos

AF-colos:

5/16" x 3/8",

3/8" x 7/16",

1/2" x 9/16"

és

5/8" x 11/16".



Darab /készlet	Súly /készlet	Rend. szám KEN-582	Ár Ft/készlet
5 Metrikus	420g	-1090K	9280
4 AF-colos	270g	-1170K	7220



AF - colos. ANSI B107.6 szerint gyártva.

Méret (AF)	Teljes hossz	Súly /db	Rend. szám KEN-582	Ár Ft/db
5/16" x 3/8"	145	45g	-1110K	1640
3/8" x 7/16"	155	60g	-1120K	1770
1/2" x 9/16"	175	90g	-1130K	1990
5/8" x 11/16"	198	130g	-1140K	2830

KENNEDY *Ipari fékcőkulcsok*

ASME B107.39 szerint gyártva. Selyemfény polírozású, króm-vanádium acélból készült kulcsok, polírozott fejekkel. Nyitott fej, így csöveken át hozzáférést biztosít a csavarfejekhez. Hidraulikus csövekhez, fékcövekhez stb. ajánlott.



Metrikus ANSI B107.9M szerint gyártva.

Méret (mm)	Teljes hossz	Súly /db	Rend. szám KEN-582	Ár Ft/db
6 x 8	135	38g	-3490K	1530
8 x 10	135	38g	-3500K	1720
9 x 11	155	54g	-3510K	1720
10 x 11	155	54g	-3520K	1720
10 x 12	155	54g	-3530K	1720
12 x 14	175	95g	-3540K	1860
13 x 14	175	95g	-3550K	1860
14 x 17	200	130g	-3590K	2330
17 x 19	200	130g	-3600K	3010
19 x 22	225	220g	-3610K	3600
22 x 24	230	270g	-3620K	4200
24 x 27	250	340g	-3630K	5310
30 x 32	275	450g	-3640K	6620

6 darabos metrikus készlet összetétele:

6x8, 9x11, 10x12, 13x14, 14x17 és 19x22 mm.

5 darabos AF-colos készlet összetétele:

1/4" x 5/16", 3/8" x 7/16", 1/2" x 9/16", 5/8" x 11/16" és 3/4" x 7/8".

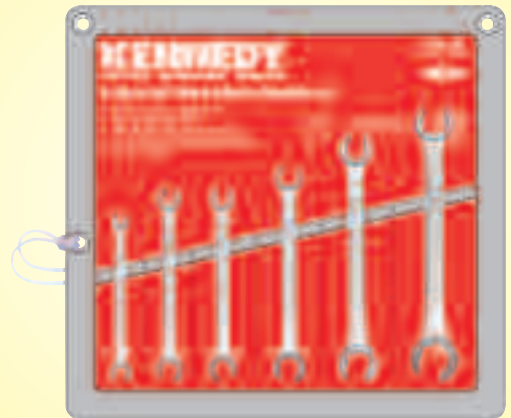

Darab /készlet	Súly /készlet	Rend. szám KEN-582	Ár Ft/készlet
6 Metrikus	710g	-3650K	10310
5 AF-colos	620g	-3659K	10310

AF - colos ANSI B107.9 szerint gyártva.

Méret (AF)	Súly /db	Rend. szám KEN-582	Ár Ft/db
1/4" x 5/16"	38g	-3651K	1470
3/8" x 7/16"	54g	-3652K	1930
1/2" x 9/16"	95g	-3653K	2050
5/8" x 11/16"	130g	-3654K	2760
3/4" x 7/8"	220g	-3655K	3600

NAGYBANI VÁSÁRLÁS ESETÉN EGYEDI ÁRAKKAL ÁLLUNK RENDELKEZÉSÜNKRE

Áraink az áfát nem tartalmazzák. © 2016



Selyemfény polírozású, króm-vanádium acélból (kivétel*, amely kovácsolt szénacél) készült kulcsok, polírozott és 15°-ban hajlított fejekkel.

DIN 3110 4 x 5 mm - 32 x 36 mm, 1/4" x 5/16" - 1 5/16" x 1 5/8" AF.
ASME B107.39 - 36 x 41 mm - 46 x 50 mm, 1 7/16" x 1 5/8" - 1 13/16" x 2" AF.
DIN 3110 és BS192:1982 - 1/8" x 3/16" - 1" x 1 1/8" Whitworth.



Metrikus

Méret (mm)	Teljes hossz	Súly /db	Rend. szám KEN-582	Ár Ft/db
4 x 5	103	12g	-0530K	950
5 x 5.5	103	15g	-0540K	950
5.5 x 7	122	25g	-0550K	950
6 x 7	122	25g	-0570K	950
7 x 8	122	25g	-0580K	950
8 x 9	140	32g	-0590K	950
8 x 10	140	32g	-0600K	1060
10 x 11	156	48g	-0610K	1180
10 x 12	156	48g	-0612K	1310
10 x 13	172	63g	-0620K	1420
11 x 13	172	63g	-0630K	1420
12 x 13	172	63g	-0640K	1420
12 x 14	172	63g	-0644K	1320
13 x 15	186	100g	-0650K	1320
13 x 17	188	96g	-0660K	1540
14 x 15	188	96g	-0670K	1540
14 x 17	188	96g	-0677K	1540
16 x 17	204	120g	-0680K	1670
17 x 19	220	171g	-0690K	1780
18 x 19	220	171g	-0700K	1780
19 x 21	234	198g	-0709K	2270
19 x 22	234	198g	-0710K	2270
19 x 24	234	198g	-0720K	2390
20 x 22	234	198g	-0730K	2510
21 x 23	247	200g	-0740K	2900
22 x 24	247	200g	-0750K	3050
24 x 26	266	311g	-0760K	3410
24 x 27	266	311g	-0770K	3880
24 x 30	285	405g	-0780K	4020
25 x 28	285	405g	-0790K	4360
30 x 32	302	460g	-0810K	4800
27 x 30	302	460g	-0820K	5220
27 x 32	302	460g	-0830K	5830
30 x 36	319	692g	-0840K	7130
32 x 36	319	692g	-0850K	7130
*36 x 41	434	1340g	-0860K	10780
*41 x 46	465	1782g	-0870K	15120
*46 x 50	495	2368g	-0880K	18890

Whitworth - angol colos (nálunk nem járatos)

Méret Whitworth	Súly /db	Rend. szám KEN-582	Ár Ft/db
1/8" x 3/16"	55g	-0010K	1120
3/16" x 1/4"	70g	-0020K	1120
1/4" x 5/16"	90g	-0030K	1220
5/16" x 3/8"	120g	-0040K	1530
3/8" x 7/16"	225g	-0050K	1830
7/16" x 1/2"	230g	-0060K	2260
1/2" x 9/16"	325g	-0070K	2450
9/16" x 5/8"	385g	-0090K	4000
9/16" x 11/16"	435g	-0100K	4080
5/8" x 11/16"	490g	-0110K	4430
5/8" x 3/4"	495g	-0120K	4430
11/16" x 3/4"	495g	-0130K	4730
3/4" x 7/8"	740g	-0140K	5360

KÉZISZERSZÁMOK

Készletek :

7 darabos metrikus: 6 x 7, 8 x 9, 10 x 11, 12 x 13, 14 x 15, 16 x 17 és 18 x 19mm.

8 darabos metrikus: 24 x 26, 25 x 28, 27 x 30, 27 x 32, 32 x 36, *36 x 41, *41 x 46 és *46 x 50mm.

11 darabos metrikus: 6 x 7, 8 x 9, 10 x 11, 12 x 13, 14 x 15, 16 x 17, 18 x 19, 20 x 22, 21 x 23, 24 x 27 és 30 x 32mm.

5 darabos AF-colos: 1/4" x 5/16", 3/8" x 7/16", 1/2" x 9/16", 5/8" x 11/16" és 3/4" x 7/8".

10 darabos AF-colos: 1/4" x 5/16", 5/16" x 3/8", 3/8" x 7/16", 7/16" x 1/2", 1/2" x 9/16", 9/16" x 5/8", 5/8" x 11/16", 11/16" x 3/4", 3/4" x 7/8" és 15/16" x 1".

8 darabos Whitworth: 1/8" x 3/16", 3/16" x 1/4", 1/4" x 5/16", 5/16" x 3/8", 3/8" x 7/16", 7/16" x 1/2", 1/2" x 9/16" és 9/16" x 5/8".

AF - colos

Méret AF (coll)	Súly /db	Rend. szám KEN-582	Ár Ft/db
1/4" x 5/16"	25g	-0260K	770
5/16" x 3/8"	32g	-0270K	770
3/8" x 7/16"	48g	-0280K	860
7/16" x 1/2"	63g	-0290K	940
1/2" x 9/16"	80g	-0300K	1150
9/16" x 5/8"	96g	-0310K	1330
5/8" x 11/16"	120g	-0320K	1330
5/8" x 3/4"	170g	-0330K	1330
11/16" x 3/4"	171g	-0340K	1330
3/4" x 7/8"	198g	-0350K	1780
13/16" x 7/8"	220g	-0360K	1780
7/8" x 15/16"	260g	-0370K	2490
15/16" x 1"	311g	-0380K	2490
1" x 1 1/8"	405g	-0400K	2780
1 1/16" x 1 1/4"	460g	-0410K	3140
1 1/8" x 1 5/16"	460g	-0420K	3590
1 3/16" x 1 5/16"	460g	-0430K	3980
1 1/4" x 1 3/8"	692g	-0450K	4760
1 5/16" x 1 1/2"	692g	-0460K	5040
*1 7/16" x 1 5/8"	1340g	-0470K	6450
*1 1/2" x 1 5/8"	1340g	-0480K	6660
*1 11/16" x 1 7/8"	1782g	-0490K	9400
*1 13/16" x 2"	2368g	-0510K	10990



Darab /készlet	Súly /készlet	Rend. szám KEN-582	Ár Ft/készlet
7 Metrikus	0.64kg	-0960K	8460
8 Metrikus	7.70kg	-0990K	57830
11 Metrikus	1.90kg	-0970K	18690
5 AF-colos	0.55kg	-0920K	7220
10 AF-colos	1.20kg	-0930K	13410
8 Whit	1.50kg	-0950K	12950

KENNEDY PROFESSIONAL *Professzionális villáskulcsok*

Króm-vanádium acélból készült kulcsok, tükörfény polírozással. A tükörfény polírozás megakadályozza az olaj és piszok kulcshoz való ragadását, könnyű tisztítást biztosít és véd a rozsdásodás ellen. Nagy nyomatékmal meghúzható extra vastag fejek. **ASME B107.39** szerint gyártva.



Metrikus

Méret (mm)	Teljes hossz	Súly /db	Rend. szám KEN-582	Ár Ft/db	Méret (mm)	Teljes hossz	Súly /db	Rend. szám KEN-582	Ár Ft/db
6 x 7	126	25g	-2990K	1170	18 x 19	230	210g	-3050K	2690
8 x 9	135	45g	-3000K	1350	20 x 22	250	280g	-3051K	2990
10 x 11	146	55g	-3010K	1460	21 x 23	250	290g	-3052K	4360
12 x 13	165	90g	-3020K	1630	24 x 27	290	400g	-3053K	4960
14 x 15	185	120g	-3030K	1930	30 x 32	360	750g	-3054K	6020
16 x 17	185	138g	-3040K	2230					

YAMOTO Ipari villáskulcsok

Króm-vanádium acélból, polírozott 15°-ban hajlított fejekkel. **DIN 3110** szerint gyártva.



Metrikus

Méret (mm)	Teljes hossz	Súly /db	Rend. szám YMT-582	Ár Ft/db	Méret (mm)	Teljes hossz	Súly /db	Rend. szám YMT-582	Ár Ft/db
6 x 7	122	25g	-2990K	500	18 x 19	220	171g	-3050K	1430
8 x 9	140	32g	-3000K	540	20 x 22	234	198g	-3051K	1830
10 x 11	156	48g	-3010K	670	21 x 23	247	200g	-3052K	1980
12 x 13	172	63g	-3020K	810	24 x 27	266	311g	-3053K	2630
14 x 15	188	96g	-3030K	1000	30 x 32	302	460g	-3054K	3520
16 x 17	204	120g	-3040K	1190					

SENATOR QUALITY TOOLING *Villáskulcsok*

Króm-vanádium acélból készült matt felülettel és 15°-ban hajlított fejjel. Megfelel a **DIN 3113**-as szabványnak. Méretek: 6–32 mm.



Metrikus

Méret (mm)	Teljes hossz	Súly /db	Rend. szám SEN-582	Ár Ft/db	Méret (mm)	Teljes hossz	Súly /db	Rend. szám SEN-582	Ár Ft/db
6 x 7	122	25g	-4700K	400	18 x 19	220	171g	-4760K	1160
8 x 9	140	32g	-4710K	440	20 x 22	234	198g	-4770K	1460
10 x 11	156	48g	-4720K	500	21 x 23	247	200g	-4780K	1530
12 x 13	172	63g	-4730K	670	24 x 27	266	311g	-4790K	2050
14 x 15	188	96g	-4740K	790	30 x 32	302	460g	-4800K	2860
16 x 17	204	120g	-4750K	980					

SZORÍTÓKULCSOK

7 darabos készlet összetétele:
6 x 7, 8 x 9, 10 x 11, 12 x 13, 14 x 15, 16 x 17 és 18 x 19 mm.



11 darabos készlet összetétele:
6 x 7, 8 x 9, 10 x 11, 12 x 13, 14 x 15, 16 x 17, 18 x 19, 20 x 22, 21 x 23, 24 x 27 és 30 x 32mm



Darab /készlet	Súly /készlet	Rend. szám KEN-582	Ár Ft/készlet
7 Metrikus	780g	-3900K	11350
11 Metrikus	2730g	-3910K	25720

ÚJ

készlet:
7 darabos készlet összetétele:
6 x 7, 8 x 9, 10 x 11, 12 x 13, 14 x 15, 16 x 17 and 18 x 19mm.



11 darabos készlet összetétele:
6 x 7, 8 x 9, 10 x 11, 12 x 13, 14 x 15, 16 x 17, 18 x 19, 20 x 22, 21 x 23, 24 x 27 & 30 x 32mm.



Darab /készlet	Súly /készlet	Rend. szám YMT-582	Ár Ft/készlet
7 Metrikus	780g	-3930K	5690
11 Metrikus	2730g	-3910K	15390

ÚJ

készlet:
7 darabos készlet összetétele:
6 x 7, 8 x 9, 10 x 11, 12 x 13, 14 x 15, 16 x 17 and 18 x 19mm.



11 darabos készlet összetétele:
6 x 7, 8 x 9, 10 x 11, 12 x 13, 14 x 15, 16 x 17, 18 x 19, 20 x 22, 21 x 23, 24 x 27 & 30 x 32mm.



Darab /készlet	Súly /készlet	Rend. szám SEN-582	Ár Ft/készlet
7 Metrikus	780g	-4830K	4900
11 Metrikus	2730g	-4850K	12380

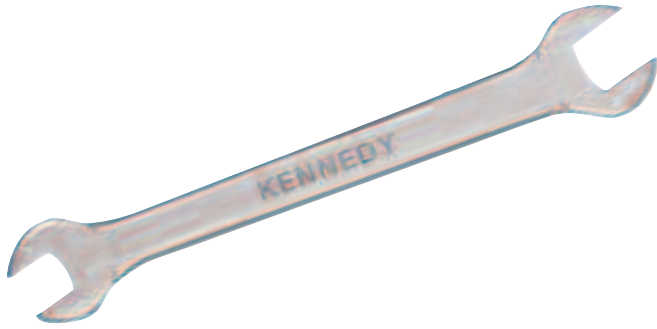

Metrikus. BS 192:1992 és DIN 3110 szerint gyártva.

Méret (mm)	Teljes hossz	Súly /db	Rend. szám KEN-582	Ár Ft/db
3.2 x 4.0	70	6g	-1001K	1020
0.4 x 5.0	70	6g	-1002K	1020
0.5 x 5.5	80	11g	-1003K	1020
5.5 x 6.0	80	11g	-1004K	1020
0.6 x 7.0	80	10g	-1005K	1020
0.7 x 8.0	90	15g	-1006K	1020

BA. BS 1842:1952 szerint gyártva.

Méret (BA)	Teljes hossz	Súly /db	Rend. szám KEN-582	Ár Ft/db
0 x 2	89	25g	-0190K	710
1 x 3	67	20g	-0200K	710
4 x 6	63	10g	-0220K	710
5 x 7	63	5g	-0230K	710
8 x 10	64	5g	-0240K	710
9 x 11	51	5g	-0250K	710

6 darabos metrikus készlet. Tartalom:

3.2 x 4, 4 x 5, 5 x 5.5, 5.5 x 6, 6 x 7, 7 x 8mm

6 darabos BA készlet. Tartalom:

0 x 2, 1 x 3, 4 x 6,

5 x 7, 8 x 10,

9 x 11BA.



**6
DARABOS**

Darab /készlet	Súly /készlet	Rend. szám KEN-582	Ár Ft/készlet
6 BA	90g	-0910K	4530
6 Metrikus	90g	-1010K	5260

Feltűző kulcsok

3/8 Süllyesztékben kovácsolt króm-vanádium kulcsok, négyzet csatlakozással. Nehezen megközelíthető helyekhez mint például hidraulikus csövek környéke stb. 3/8"-os négyzet csatlakozóval.

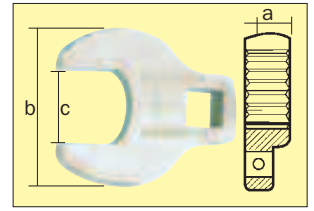

Méret (mm)	Súly /db	Rend. szám KEN-582	Ár Ft/db
(c) 10 (b) 22 (a) 9	20g	-6280K	910
11 (b) 25 (a) 9	25g	-6281K	910
12 (b) 28 (a) 9	33g	-6282K	910
13 (b) 28 (a) 9	33g	-6283K	910
14 (b) 33 (a) 9	37g	-6284K	1020
15 (b) 33 (a) 9	46g	-6285K	1020
17 (b) 38 (a) 9	60g	-6287K	1130
19 (b) 43 (a) 10	72g	-6289K	1130
22 (b) 47 (a) 10	94g	-6292K	1260
24 (b) 53 (a) 10	117g	-6294K	1450

10 darabos metrikus készlet összetétele:

10, 11, 12, 13, 14, 15, 17, 19, 22 és 24 mm.

**10
DARABOS**



Darab /készlet	Súly /készlet	Rend. szám KEN-582	Ár Ft/készlet
10 Metrikus	610g	-6300K	10310

Dönthető végcsatlakozós csavarkulcsfejek

1/2 Anyaguk fényezett króm-vanádium ötvözet. Ezek az erődönthető végcsatlakozós csavarkulcsfejek lehetővé teszik a nehezen hozzáférhető helyen lévő csavarok elérését. 220°-ban forgatható.

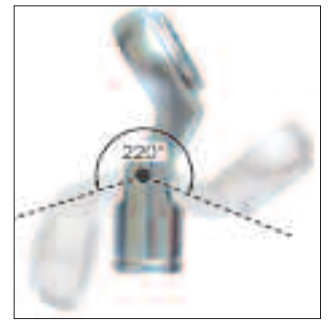

Típus	Méret	Teljes hossz	Súly /db	Rend. szám KEN-582	Ár Ft/db
Metrikus	13mm	70mm	124g	-1180K	2450
	14mm	70mm	123g	-1181K	2450
	15mm	70mm	121g	-1182K	2450
	16mm	70mm	119g	-1183K	2450
	17mm	77mm	158g	-1184K	2450
	19mm	77mm	152g	-1185K	2450
	22mm	82mm	193g	-1186K	3200
	24mm	86mm	213g	-1187K	3350

A nyolc darabos metrikus készlet tartalma:

13, 14, 15, 16, 17, 19, 22, és 24mm. tartósínnel együtt kapható

**8
DARABOS**

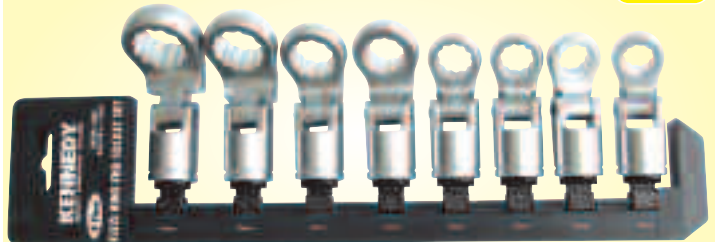

Darab szám	Tartalom	Súly /db	Rend. szám KEN-582	Ár Ft/készlet
8	Lásd fent	1.3kg	-1190K	22710



Polírozott króm-vanádium acélból készült himbakulcsok. Magas flexibilitás jellemzi és tökéletes hozzáférést biztosít szűk helyekhez. 12-szögű fejekkel. **ANSI B107.5M** szerint gyártva.



6 darabos készlet

Összetétele:

8 x 9,
10 x 11,
12 x 13,
14 x 15,
16 x 17 and
18 x 19mm.

6
DARABOS



Darab /készlet	Súly /készlet	Rend. szám KEN-582	Ár Ft/készlet
6	1.40kg	-3725K	23280

Méret (mm)	Teljes hossz	Súly /db	Rend. szám KEN-582	Ár Ft/db
8 x 9	175	135g	-3670K	3390
10 x 11	185	135g	-3680K	4050
12 x 13	196	150g	-3690K	4170
14 x 15	220	200g	-3700K	4290
16 x 17	240	245g	-3710K	4790
18 x 19	265	295g	-3720K	5530

Gyűjtásállító készlet

A 11 darabos készlet tartalma:

8 darab villáskulcs (4 -7.5 mm között, 0,5 mm emelkedés), csavarhúzó, reszelő, 0,40 mm-es hézagmérő.



11
DARABOS

Darab /készlet	Tartalom	Súly /db	Rend. szám KEN-582	Ár Ft/készlet
11	Lásd fent	440g	-3780K	2160

Állítható körmőskulcsok

Süllyesztékben kovácsolt króm-vanádium acélból készült. Hornyolt zárógyűrűkhöz tervezett kivitel. Az állítható pofa egy mérettartományon belül több mérethez is használható.

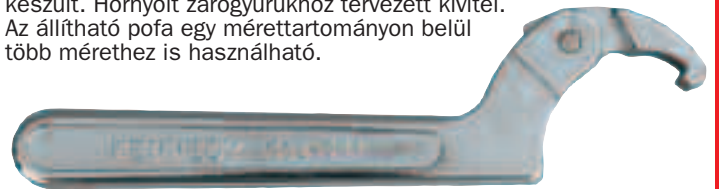

Átmérő	Súly /db	Rend. szám KEN-582	Ár Ft/db
3/4 - 2"	120g	-9600K	6180
1 1/4 - 3"	250g	-9610K	8250
2 - 4 3/4"	460g	-9620K	10310

Szíjas és láncos szorítók

Kerek és szabálytalan alakú munkadarabok, csövek stb. szorítására használják. Ideális olajsűrők, hűtősapkák leszereléséhez. Mindkét típus 60-140 mm közötti átmérőhöz használható.

Szíjas: Körszelvényű és szabálytalan alakú munkadarabok, csövek stb. megfogására. Ideális eszköz olajsűrők, hűtősapkák leszedéséhez.

Láncos: Körszelvényű és szabálytalan alakú munkadarabok, csövek stb. megfogására. Ideális eszköz olajsűrők, hűtősapkák leszedéséhez.



Típus	Súly /db	Rend. szám KEN-582	Ár Ft/db
Szíjas	280g	-9500K	5770
Láncos	430g	-9520K	5150

NAGYBANI VÁSÁRLÁS ESETÉN EGYEDI ÁRAKKAL ÁLLUNK RENDELKEZÉSÜNKRE

A Ken-Grip® speciális meghajtók a teljesítmény egy újabb, magasabb osztályát vezetik be azáltal, hogy megfognak 95%-ban elhasznált, lekerekített csavarfejeket. Egyedülálló szabadalom alapján gyártott dugókulcsok amelyek további károsítás nélkül kihajtanak új, lekerekített vagy megrozsdásodott csavarfejeket. Profesionális dugókulcsok duplán recézett felülettel amely jobb fogást, tapadást biztosít olajos/zsíros kezzel. Króm-vanádium acélból készült fejek, a dugókulcsok és kiegészítők alumíniummentesek. Korrózióálló krómozott felület, mely könnyű tisztítást is biztosít. A készlet válogatott méreteket tartalmaz, melyek segítségével a legtöbb méretű rögzítőelem megfogható és hajtható.



Szabadalmaztatott kivitel

Károsítás nélkül kihajtanak új, lekerekített vagy megrozsdásodott csavarfejeket.



Megfognak 95%-ban elhasznált, lekerekített csavarfejeket.

Használhatók nem metrikus fejek meghajtásához, mint például hatszögek, E-Torx® vagy XZN.

Normál hosszúságú dugókulcs fejek

1/4" DIN3124 szerint.

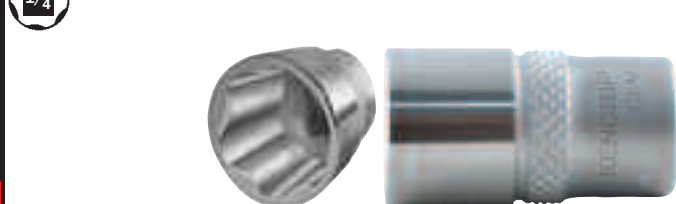

1/4" Meghajtó négyszög

Méret	Teljes hossz	Súly /db	Rend. szám KEN-582	Ár Ft/db
4.0mm	25.0	10g	-4161K	600
4.5mm	25.0	10g	-4162K	600
5.0mm	25.0	10g	-4163K	600
5.5mm	25.0	10g	-4164K	600
6.0mm	25.0	10g	-4165K	600
7.0mm	25.0	20g	-4166K	600
8.0mm	25.0	20g	-4167K	600
9.0mm	25.0	20g	-4168K	600
10.0mm	25.0	20g	-4169K	660
11.0mm	25.0	30g	-4170K	660
12.0mm	25.0	30g	-4171K	660
13.0mm	25.0	30g	-4172K	710
14.0mm	25.0	40g	-4173K	710

Normál hosszúságú dugókulcs fejek

3/8" DIN3124 szerint.

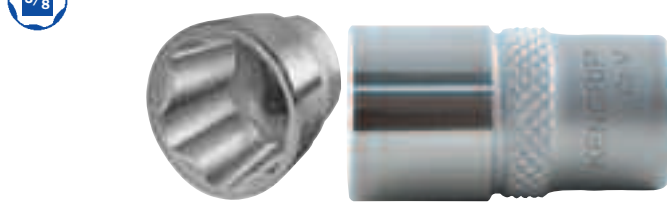

3/8" Meghajtó négyszög

Méret	Teljes hossz	Súly /db	Rend. szám KEN-582	Ár Ft/db
6.0mm	26.0	30g	-5832K	970
7.0mm	26.0	30g	-5833K	970
8.0mm	26.0	30g	-5834K	970
9.0mm	26.0	30g	-5835K	970
10.0mm	26.0	30g	-5836K	970
11.0mm	26.0	30g	-5837K	970
12.0mm	26.0	30g	-5838K	970
13.0mm	26.0	30g	-5839K	970
14.0mm	30.0	40g	-5840K	970
15.0mm	30.0	40g	-5841K	970
16.0mm	30.0	50g	-5842K	970
17.0mm	30.0	60g	-5843K	1180
18.0mm	30.0	70g	-5844K	1180
19.0mm	30.0	70g	-5845K	1180
20.0mm	30.0	80g	-5846K	1300
21.0mm	30.0	80g	-5847K	1300
22.0mm	27.0	100g	-5848K	1300

Normál hosszúságú dugókulcs fejek

1/2" DIN3124 szerint.

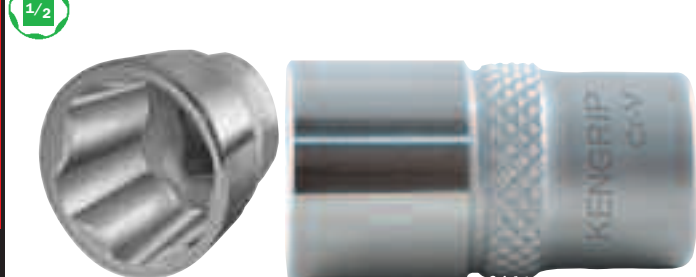

1/2" Meghajtó négyszög

Méret	Teljes hossz	Súly /db	Rend. szám KEN-582	Ár Ft/db
8.0mm	36.0	50g	-6871K	1180
9.0mm	37.0	50g	-6872K	1180
10.0mm	37.0	50g	-6873K	1180
11.0mm	37.0	50g	-6874K	1180
12.0mm	37.0	50g	-6875K	1180
13.0mm	37.0	50g	-6876K	1180
14.0mm	37.0	50g	-6877K	1180
15.0mm	37.0	60g	-6878K	1180
16.0mm	37.0	60g	-6879K	1180
17.0mm	37.0	60g	-6880K	1390
18.0mm	37.0	80g	-6881K	1390
19.0mm	37.0	70g	-6882K	1730
20.0mm	37.0	80g	-6883K	1900
21.0mm	37.0	70g	-6884K	1900
22.0mm	37.0	90g	-6885K	2020
23.0mm	37.0	110g	-6886K	2020
24.0mm	37.0	110g	-6887K	2210
25.0mm	40.0	150g	-6888K	2570
26.0mm	40.0	140g	-6889K	2570
27.0mm	40.0	170g	-6890K	2660
28.0mm	40.0	170g	-6891K	2740
29.0mm	40.0	170g	-6892K	2860
30.0mm	45.0	210g	-6893K	2980
32.0mm	45.0	230g	-6895K	3080
33.0mm	45.0	230g	-6898K	3890
36.0mm	45.0	245g	-6899K	5020

Hosszú dugókulcsfejek

3/8" DIN3124 szerint.

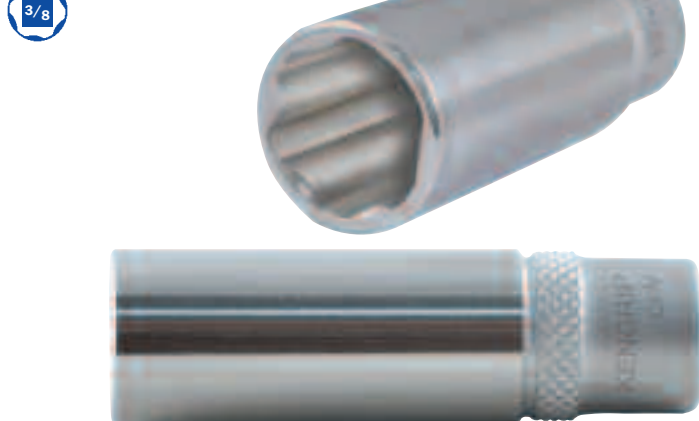

3/8" Meghajtó négyszög

Méret	Teljes hossz	Súly /db	Rend. szám KEN-582	Ár Ft/db
8.0mm	62.0	40g	-5849K	1730
9.0mm	62.0	40g	-5850K	1730
10.0mm	62.0	50g	-5851K	1730
11.0mm	62.0	50g	-5852K	1730
12.0mm	62.0	60g	-5853K	1730
13.0mm	62.0	60g	-5854K	1730
14.0mm	62.0	70g	-5855K	2140
15.0mm	62.0	100g	-5856K	2140
16.0mm	62.0	115g	-5857K	2140
17.0mm	62.0	130g	-5858K	2140
18.0mm	64.0	120g	-5859K	2140
19.0mm	64.0	140g	-5860K	2140
21.0mm	64.0	155g	-5861K	2260
22.0mm	64.0	200g	-5862K	2380

KENNEDY
PROFESSIONAL**KEN-GRIP**
dugókulcs készletek**KENGRIP®**

Szabadalmaztatott kivitel

1/4" Négyzög meghajtó, 19 darabos metrikus készlet**Metric Ken-Grip® dugókulcsok:**
4, 4.5, 5, 5.5, 6, 7, 8, 9, 10, 11, 12, 13, 14mm.**Kiegészítők:** racsnis hajtószár, csavarhúzó markolatú hajtószár, T-hajtószár, 145 mm-es flexibilis hosszabbító, univerzális csukló, 100 mm-es hosszabbító.**19**
DARABOS

Darab /készlet	Súly /készlet	Rend. szám KEN-582	Ár Ft/készlet
19	880g	-8800K	17550

3/8" Négyzög meghajtó, 50 darabos metrikus készlet**Ken-Grip® normál és hosszú dugókulcsok:**
Normál: 6, 7, 8, 9, 10, 11, 12, 13, 14, 15, 16, 17, 18, 19, 20, 21 és 22mm.**Hosszú:** 10, 11, 12, 13, 14, 15, 17, 19 és 22mm.**Csavarozó hegyek:** Hornyos 5, 5.5 és 6.5 mm.**Kereszthornyos No.1, 2, 3, és 4.****Hatszög:** 3, 4, 5, 6, 8 és 10 mm.**Kiegészítők:** racsnis hajtószár, csavarhúzó markolatú hajtószár, csuklós hajtószár, T-hajtószár, univerzális csukló, 125 és 250 mm-es standard hosszabbító, 250 mm-es gömbvégű hosszabbító, 1/4" és 1/2"-os külső négyzög átalakítók és 1/4" hatszög átalakító. Patentra csuklódó erős tárolódoboz, ergonomikus fogantyú, lakatfűl.**50**
DARABOS

Darab /készlet	Súly /készlet	Rend. szám KEN-582	Ár Ft/készlet
50	3.00kg	-8810K	51630

1/2" Négyzög meghajtó, 30 darabos metrikus készlet**Ken-Grip®:** 8, 9, 10, 11, 12, 13, 14, 15, 16, 17, 18, 19, 20, 21, 22, 23, 24, 25, 26, 27, 30 és 32mm.**Gyertyakulcsok:** M10 és M14.**Kiegészítők:** gyorskioldós, irányváltós racsnis hajtószár, T-hajtószár, univerzális csukló, 75, 125 és 250 mm-es standard hosszabbító. Patentra csuklódó erős tárolódoboz, ergonomikus fogantyú, lakatfűl.**30**
DARABOS

Darab /készlet	Súly /készlet	Rend. szám KEN-582	Ár Ft/készlet
30	5.50kg	-8820K	43370

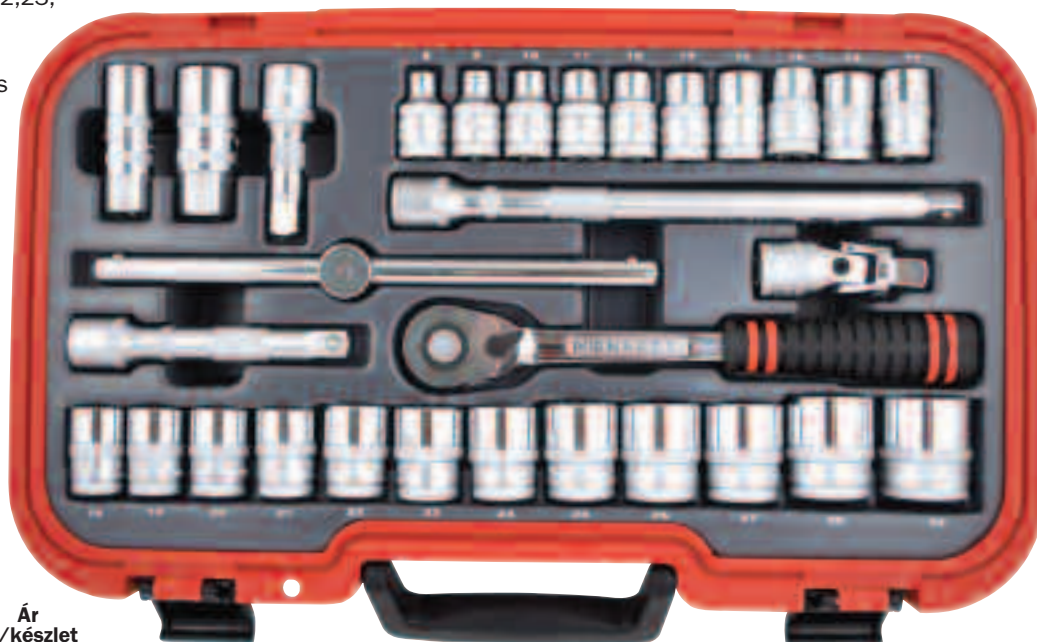
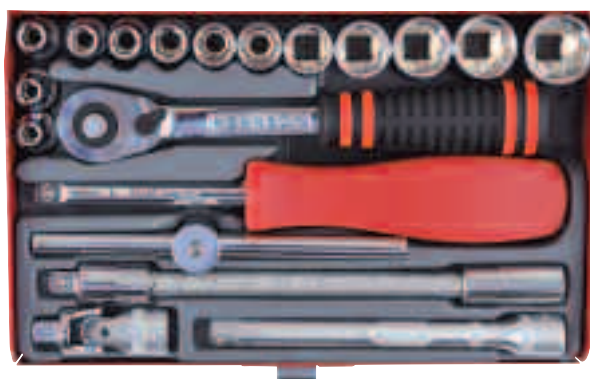

KENNEDY PROFESSIONAL **Racsnis hajtókar - áttolható négyszög, fémnyelű**



1/4 Polírozott króm-molibdén acél. Áttolható négyszög csatlakozó, 3° racsnival.



Típus	Teljes hossz	Súly /db	Rend. szám KEN-582	Ár Ft/db
Normál	125mm	120g	-4025K	8510
Rövid	75mm	70g	-4028K	7340

Racsnis hajtókar - irányváltós, fémnyelű

1/4 40 fogas, polírozott króm-vanádium acél. Rugós golyó a dugókulcsok megtartásához. Irányváltó tárcsa a jobbos és balos hajtáshoz.



Teljes hossz	Fogak száma	Súly /db	Rend. szám KEN-582	Ár Ft/db
140	20	170g	-4020K	6180

Racsnis hajtókar - irányváltós, gumimarkolatú

1/4 Króm-vanádium acél. 72 fogas gumimarkolatú racsnis. Gyorskioldó gombbal. Irányváltó kar a jobbos és balos hajtáshoz. Ipari minőségű racsnis hajtókar professzionális használathoz.



Teljes hossz	Fogak száma	Súly /db	Rend. szám KEN-582	Ár Ft/db
140mm	72	90g	-4005K	7850

Racsnis hajtókar - irányváltós, fémnyelű

1/4 Polírozott króm-vanádium acél fej és markolat. Gyorskioldó gombbal. Irányváltó kar a jobbos és balos hajtáshoz.



Teljes hossz	Fogak száma	Súly /db	Rend. szám KEN-582	Ár Ft/db
143mm	72	120g	-4015K	7120

Csavarhúzó-típusú hajtószár

1/4 **Fix típus:** Króm-vanádium acél, rugós golyó a dugókulcsok megtartásához. Teljes hossz: 150mm. Súly: 110g.

Kétkomponensű

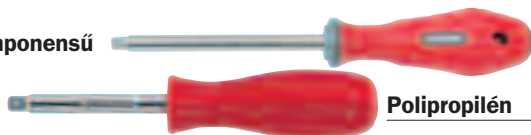

Polipropilén

Markolat	Súly /db	Rend. szám KEN-582	Ár Ft/db
Kétkomponensű	110g	-4190K	2460
Polipropilén	110g	-4200K	1640

Hosszabbítók

1/4 Kiváló minőségű, polírozott, króm-vanádium acél. Recézett, hogy kézzel is hajtható legyen.

Standard



Teljes hossz	Súly /db	Rend. szám KEN-582	Ár Ft/db
50mm	25g	-4060K	1220
100mm	50g	-4080K	1220
150mm	70g	-4100K	1350
250mm	115g	-4120K	2470

Flexibilis

Acélszálas fonat, nehezen megközelíthető helyekhez.

Teljes hossz	Súly /db	Rend. szám KEN-582	Ár Ft/db
150mm	150g	-4140K	2470

Gömbvégű

Olyan helyekre ahol a hosszabbítót nem lehet merőlegesen a meghajtó négyszögbe helyezni. 15°-ig dönthető.



Teljes hossz	Súly /db	Rend. szám KEN-582	Ár Ft/db
50mm	25g	-4070K	1370
100mm	50g	-4090K	1370
150mm	70g	-4110K	1610
250mm	115g	-4130K	2580

SENATOR QUALITY TOOLING **Racsnis hajtókar - irányváltós, gumimarkolatú**



1/4 Ipari minőségű racsnis hajtókar professzionális használathoz. 40 fogas, polírozott króm-vanádium acél. Ergonomikus, fekete gumimarkolat. Irányváltó kar a jobbos és balos hajtáshoz.

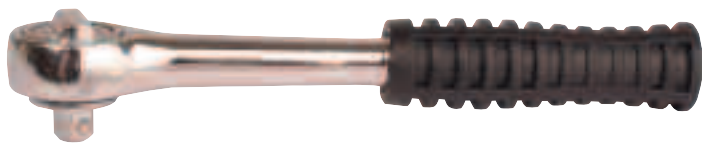

Teljes hossz	Fogak száma	Súly /db	Rend. szám SEN-582	Ár Ft/db
145	40	120g	-4000K	2050

KENNEDY PROFESSIONAL **Javító készletek racsnikhoz**

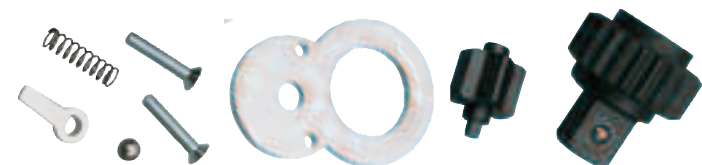

Racsnikhoz	Súly /db	Rend. szám KEN-582	Ár Ft/db
KEN-582-4020K	30g	-4280K	3200
KEN-582-4005K/4015K	30g	-4290K	3200

Csuklós hajtószár

1/4 A forgópántnak köszönhetően különböző szögekbe állítható, így hozzáférést biztosít szűk helyekhez. Gumírozott markolat.



Teljes hossz	Súly /db	Rend. szám KEN-582	Ár Ft/db
150mm	125g	-4180K	3390

KENNEDY PROFESSIONAL **Csúszórudas T-hajtószár**

1/4 Kiváló minőségű, polírozott, króm-vanádium acél. Adott térben a fej elcsúsztatása révén különböző erőhatás érhető el.

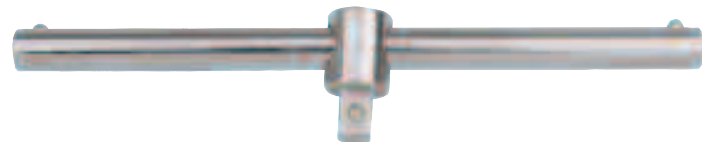

Teljes hossz	Súly /db	Rend. szám KEN-582	Ár Ft/db
105mm	50g	-4040K	1530

DUGÓKULCSOK ÉS KIEGÉSZÍTŐK – 1/4" MEGHAJTÓVAL

**KENNEDY
PROFESSIONAL**

Dugókulcs fejek

1/4

Ajánlott finommechanikai, elektronikai, hűtőipari stb. alkatrészek összeszereléséhez és szervizeléséhez. 12 szögű és 6 szögű kivitel.

1/4

Duplán recézett felület amely jobb fogást, tapadást biztosít olajos/zsíros kézzel. 12 szögű kivitel amely nagyobb nyomatókat eredményez. Krómozott, polírozott, króm-vanádium acél. Belül letört éllel a csavarfejekre való gyors ráfogás érdekében.



Méret (mm)	Teljes hossz	Súly /db	Rend. szám KEN-582	Ár Ft/db
Metrikus				
4.0	25mm	10g	-4300K	490
4.5	25mm	10g	-4310K	490
5.0	25mm	10g	-4320K	490
5.5	25mm	10g	-4330K	490
6.0	25mm	10g	-4340K	490
7.0	25mm	20g	-4350K	490
8.0	25mm	20g	-4360K	490
9.0	25mm	20g	-4370K	490
10.0	25mm	20g	-4380K	550
11.0	25mm	30g	-4390K	550
12.0	25mm	30g	-4400K	550
13.0	25mm	30g	-4410K	590
14.0	25mm	40g	-4420K	590

Méret (mm)	Teljes hossz	Súly /db	Rend. szám KEN-582	Ár Ft/db
Metrikus (6-szögű)				
4.0	25mm	10g	-4540K	490
5.0	25mm	10g	-4542K	490
5.5	25mm	10g	-4543K	490
6.0	25mm	10g	-4544K	490
7.0	25mm	20g	-4545K	490
8.0	25mm	20g	-4546K	490
9.0	25mm	20g	-4547K	490
10.0	25mm	20g	-4548K	540
11.0	25mm	30g	-4549K	550
12.0	25mm	30g	-4550K	560
13.0	25mm	30g	-4551K	590
14.0	25mm	40g	-4552K	590

Méret (mm)	Teljes hossz	Súly /db	Rend. szám KEN-582	Ár Ft/db
Metrikus (hosszú)				
4.0	50mm	10g	-4670K	660
4.5	50mm	10g	-4671K	990
5.0	50mm	10g	-4672K	990
5.5	50mm	10g	-4673K	990
6.0	50mm	10g	-4674K	990
7.0	50mm	20g	-4675K	990
8.0	50mm	20g	-4676K	990
9.0	50mm	20g	-4677K	990
10.0	50mm	20g	-4678K	990
11.0	50mm	30g	-4679K	990
12.0	50mm	30g	-4680K	990
13.0	50mm	30g	-4681K	990
14.0	50mm	40g	-4682K	990

Méret (mm)	Teljes hossz	Súly /db	Rend. szám KEN-582	Ár Ft/db
Metrikus (6-szögű hosszú)				
6.0	50mm	10g	-4566K	740
7.0	50mm	10g	-4567K	740
8.0	50mm	10g	-4568K	740
9.5	50mm	10g	-4569K	740
10.0	50mm	10g	-4570K	740
11.0	50mm	20g	-4571K	860
12.0	50mm	20g	-4572K	860
13.0	50mm	20g	-4573K	920
14.0	50mm	40g	-4574K	990

Univerzális csukló

1/4

180°-ban elfordul mindkét irányba.

Recézett a jobb fogásért. Négyyszög (belső x külső): 1/4" x 1/4".



Teljes hossz	Súly /db	Rend. szám KEN-582	Ár Ft/db
40mm	30g	-4160K	1990



Hatszög bit-átalakító

1/4

Króm-vanádium acél. Hatszög bitek meghajtásához, 1/4"-os négyyszög meghajtóval.



Négyyszög x hatszög	Teljes hossz	Súly /db	Rend. szám KEN-582	Ár Ft/db
1/4" x 1/4"	25mm		-4230K	1020

Csavarhúzó-bitek

1/4

Kiváló minőségű, polírozott, króm-vanádium acél. DIN 7422 szerint gyártva.



Teljes hossz: 37 mm,
Bit hossz: 19 mm.



Típus	Méret (mm)	Rend. szám KEN-582	Ár Ft/db
Hornyos			
⊖	4.0mm	-4700K	920
	5.5mm	-4710K	920
	7.0mm	-4730K	920
Kereszt hornyos			
⊕	No.1	-4750K	920
	No.2	-4760K	920
	No.3	-4770K	920
	No.4	-4780K	920
hatszög			
⊙	3.0mm	-4790K	920
	4.0mm	-4800K	920
	5.0mm	-4810K	920
	6.0mm	-4820K	920
	8.0mm	-4830K	920
	1/8"	-4840K	920
	5/32"	-4850K	920
	3/16"	-4860K	920
	7/32"	-4870K	920
	1/4"	-4880K	920
	5/16"	-4890K	920
Torx			
⊗	T6	-4685K	660
	T7	-4686K	660
	T8	-4687K	660
	T9	-4688K	660
	T10	-4689K	660
	T15	-4690K	660
	T20	-4691K	660
	T25	-4692K	660
	T27	-4693K	660
	T30	-4694K	660
T40	-4695K	660	

Összekötőelem

Króm-vanádium acél. Két belső négyyszög összekötő-téséhez.



Négyyszög belső x külső	Teljes hossz	Súly /db	Rend. szám KEN-582	Ár Ft/db
1/4" x 1/4"	25mm		-4240K	1020

Átalakító

Króm-vanádium acél. Egy mérettel növeli vagy csökkenti a meghajtó méretét.



Négyyszög belső x külső	Teljes hossz	Súly /db	Rend. szám KEN-582	Ár Ft/db
1/4" x 3/8"	27mm		-4220K	600
3/8" x 1/4"	37mm		-5180K	720

KÉZISZERSZÁMOK



3/8 40 fogas, polírozott króm-vanádium acél.
Ergonomikus, fekete gumimarkolat. Irányváltó
tárcsa a jobbos és balos hajtáshoz.



Teljes hossz	Fogak száma	Súly /db	Rend. szám SEN-582	Ár Ft/db
200mm	40	345g	-4940K	2050

3/8 Általánosabb racsnis, polírozott króm-vanádium acél. Rugós
golyó a dugókulcsok megtartásához. Irányváltó tárcsa a
jobbos és balos hajtáshoz.



Teljes hossz	Fogak száma	Súly /db	Rend. szám KEN-582	Ár Ft/db
200mm	42	380g	-4900K	7370

3/8 Króm-vanádium acél. 72 fogas gumimarkolatú racsnis.
Gyorskioldó gombbal. Irányváltó kar a jobbos és balos
hajtáshoz. Ipari minőségű racsnis hajtókar professzionális
használathoz.



Teljes hossz	Fogak száma	Súly /db	Rend. szám KEN-582	Ár Ft/db
200mm	72	215g	-4942K	9990



3/8 A forgópántnak köszönhetően különböző szögekbe állítható,
így hozzáférést biztosít szűk helyekhez.



Markolat	Teljes hossz	Súly /db	Rend. szám KEN-582	Ár Ft/db
Fém recézett	225mm	310g	-5060K	4290
Gumi	225mm	225g	-5160K	4760

Erős, ipari kivitel amerikai markolattal.

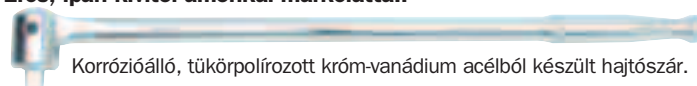

Markolat	Teljes hossz	Súly /db	Rend. szám KEN-582	Ár Ft/db
Amerikai	225mm	310g	-5065K	4370
Tartozék				
Csere forgópánt			-5068K	2050



3/8 Polírozott króm-vanádium acélból készült,
gumimarkolatú racsnis. Gyorskioldó gombbal.
Irányváltó kar a jobbos és balos hajtáshoz.



Teljes hossz	Fogak száma	Súly /db	Rend. szám YMT-582	Ár Ft/db
200mm	72	345g	-4942K	10300

3/8 Nagyon gazdaságos kulcs egyirányú racsnival. Áttolható
négyzet csatlakozó jobbos és balos hajtáshoz.

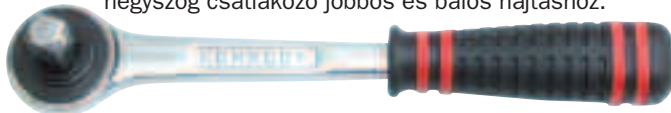

Teljes hossz	Fogak száma	Súly /db	Rend. szám KEN-582	Ár Ft/db
200mm	41	205g	-4930K	10310

3/8 Polírozott króm-molibdén acél. Áttolható négyszög csatlakozó,
3° racsnival.

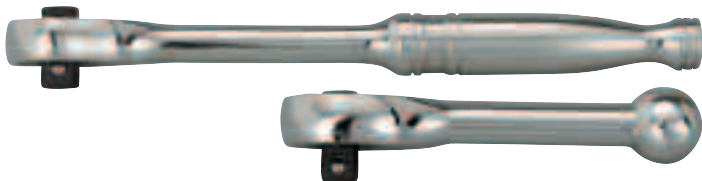

Típus	Teljes hossz	Súly /db	Rend. szám KEN-582	Ár Ft/db
Normál	180mm	220g	-4945K	7220
Rövid	105mm	120g	-4948K	7220

3/8 Polírozott króm-molibdén acél. Gyorskioldó gombbal. Irányváltó
kar a jobbos és balos hajtáshoz.



Teljes hossz	Fogak száma	Súly /db	Rend. szám KEN-582	Ár Ft/db
200mm	72	205g	-4932K	10230



Racsnihoz	Súly /db	Rend. szám KEN-582	Ár Ft/db
KEN-582-4900K	70g	-5220K	3390
KEN-582-4932/4942K	70g	-5215K	3570
KEN-582-4940K	70g	-5235K	3510



3/8 Krómozott kivitel.
Amerikai stílusú markolat.



Teljes hossz	Súly /db	Rend. szám YMT-582	Ár Ft/db
225mm	310g	-5060K	3530

DUGÓKULCSOK ÉS KIEGÉSZÍTŐK - 3/8" MEGHAJTÓVAL

**KENNEDY
PROFESSIONAL**

Hosszabbítók



3/8 Kiváló minőségű, polírozott, króm-vanádium acél. Recézett, hogy kézzel is hajtható legyen.

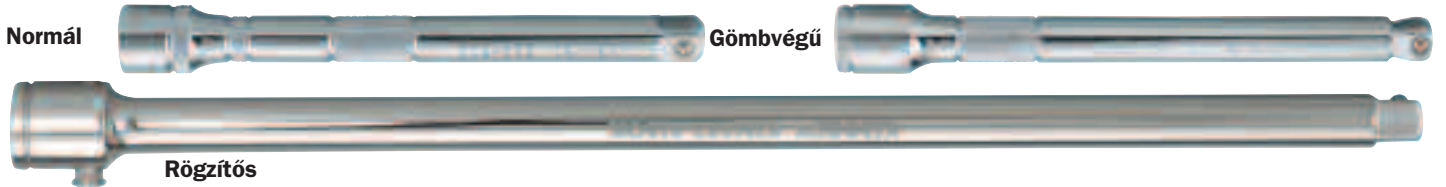

Normál

Teljes hossz	Súly /db	Rend. szám KEN-582	Ár Ft/db
75mm	80g	-4960K	1530
125mm	130g	-4980K	2180
150mm	150g	-5000K	2390
250mm	280g	-5020K	2820
300mm	340g	-5050K	2950
450mm	430g	-5070K	5530

Rögzítős - A hosszabbító belső négyszöges oldalán található gomb benyomása elmozdít egy rudat a hosszabbítóban amely a másik, külső négyszöges oldalon rögzíti a rugós golyót. Olyan helyekre ajánlott ahol fennáll a feltűzött dugókulcsok elvesztésének veszélye.

Teljes hossz	Súly /db	Rend. szám KEN-582	Ár Ft/db
300mm	15g	-5150K	4910

Gömbvégű

Olyan helyekre ahol a hosszabbítót nem lehet merőlegesen a meghajtó négyszögbe helyezni. 15°-ig dönthető.

Teljes hossz	Súly /db	Rend. szám KEN-582	Ár Ft/db
75mm	65g	-5110K	1460
150mm	120g	-5120K	1710
250mm	260g	-5140K	2820

**YAMATO
INDUSTRIAL SOCKET SETS**

Többkomponensű racsnis hajtókar

3/8 Kiváló minőségű, többkomponensű, forgatható racsnis hajtókar forgatható karral, gyorskioldó nyomógombbal és nyújtott markolattal, mely megakadályozza az ujjak felsértését. Többkomponensű anyagból készül. A 72 fogú fogaskerék maximális meghajtóerőt, a króm-vanádium mag pedig szilárdságot biztosít.

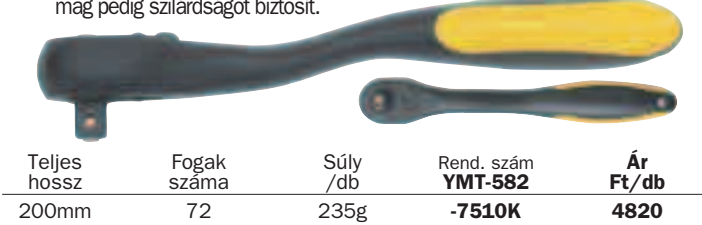

Teljes hossz	Fogak száma	Súly /db	Rend. szám YMT-582	Ár Ft/db
200mm	72	235g	-7510K	4820

Csavarhúzó-típusú fix hajtósár

3/8 Króm-vanádium acél, polipropilén nyél, rugós golyó a dugókulcsok megtartásához.

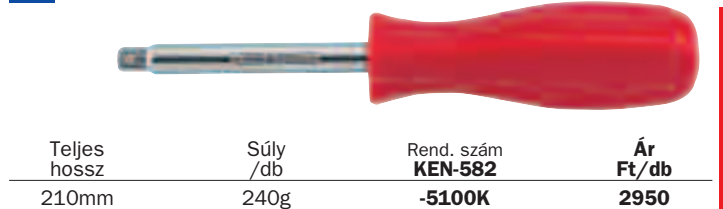

Teljes hossz	Súly /db	Rend. szám KEN-582	Ár Ft/db
210mm	240g	-5100K	2950

Csúszórudas T-hajtósár

3/8 Kiváló minőségű, polírozott, króm-vanádium acél. Adott térben a fej elcsúsztatása révén különböző erőhatás érhető el.

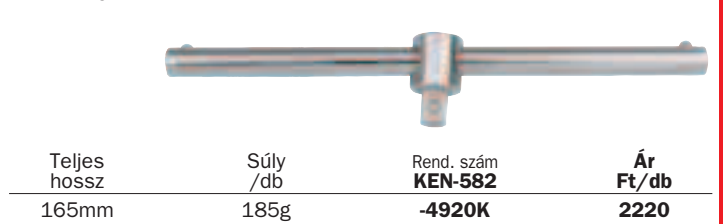

Teljes hossz	Súly /db	Rend. szám KEN-582	Ár Ft/db
165mm	185g	-4920K	2220

Gyorsbehajtó szár

3/8 Kiváló minőségű, polírozott, króm-vanádium acél. Hajlított kivitel a gyors hajtás érdekében. Fém illetve ergonomikus gumimarkolat.

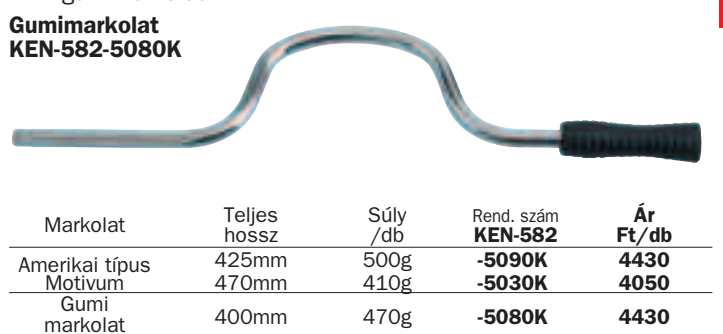

Gumimarkolat
KEN-582-5080K

Markolat	Teljes hossz	Súly /db	Rend. szám KEN-582	Ár Ft/db
Amerikai típus	425mm	500g	-5090K	4430
Motivum	470mm	410g	-5030K	4050
Gumi markolat	400mm	470g	-5080K	4430

Hosszabbítók

3/8 Króm felület.

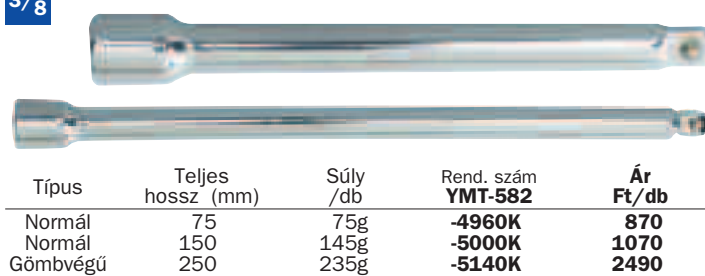

Típus	Teljes hossz (mm)	Súly /db	Rend. szám YMT-582	Ár Ft/db
Normál	75	75g	-4960K	870
Normál	150	145g	-5000K	1070
Gömbvégű	250	235g	-5140K	2490

Csavarhúzó-típusú fix hajtósár

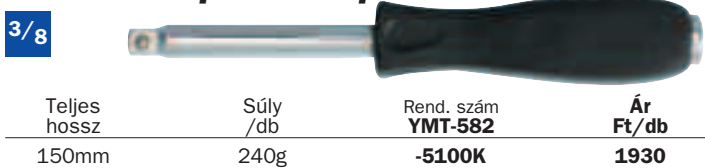

Teljes hossz	Súly /db	Rend. szám YMT-582	Ár Ft/db
150mm	240g	-5100K	1930

Csúszórudas T-hajtósár

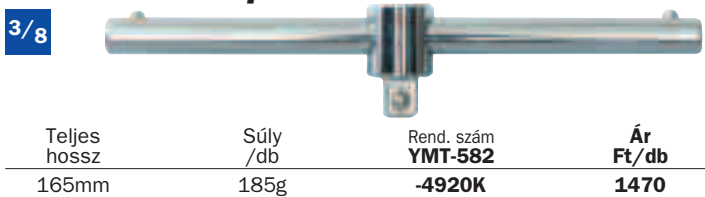

Teljes hossz	Súly /db	Rend. szám YMT-582	Ár Ft/db
165mm	185g	-4920K	1470

Univerzális csukló

3/8 Polírozott króm-vanádium acél. 180°-ban elfordul mindkét irányba.

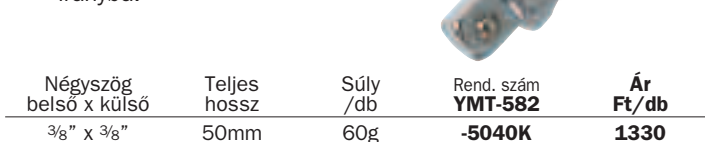

Négyszög belső x külső	Teljes hossz	Súly /db	Rend. szám YMT-582	Ár Ft/db
3/8" x 3/8"	50mm	60g	-5040K	1330

**KENNEDY
PROFESSIONAL**

Univerzális csukló

3/8 180°-ban elfordul mindkét irányba. Recézett a jobb fogásért.

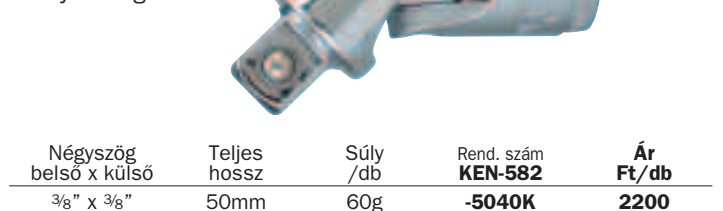

Négyszög belső x külső	Teljes hossz	Súly /db	Rend. szám KEN-582	Ár Ft/db
3/8" x 3/8"	50mm	60g	-5040K	2200

Dugókulcs típusok

Ideális autó- és repülőgépipari felhasználásokra ahol a megbízhatóság és hozzáférhetőség alapvető követelmények.



12-szögű dugókulcsok

12 szögű kivitel amely nagyobb nyomatókat eredményez. Krómozott, polírozott, króm-vanádium acél. Belül letört éllel a csavarfejekre való gyors ráfogás érdekében. Belső négyyszög minden oldala horonnyal.

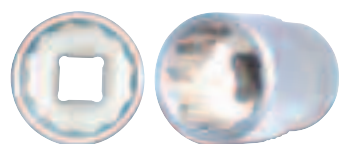

6 szögű dugókulcsok

6 szögű kivitel – jobb felfekvést biztosít, jobban megfogja a lekerekített csavarfejeket de jóval nagyobb, 1/6 elfordulás szükséges a következő fogáshoz.

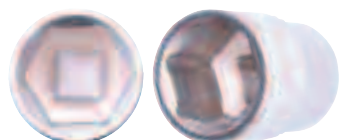

E-Torx® dugókulcsok

Króm-vanádium acél. Nagyrészt az autópárbán használatos külső Torx fejekhez. 29 mm teljes hossz.



Méret	Rend. szám KEN-582	Ár Ft/db
E6	-5960K	1220
E8	-5962K	1220
E10	-5964K	1220
E12	-5966K	1220
E14	-5968K	1220
E16	-5970K	1220

12-szögű normál hosszúságú dugókulcs fejek



Típus	Méret	Teljes hossz	Súly /db
Metrikus	6mm	26	30g
	7mm	26	30g
	8mm	26	30g
	9mm	26	30g
	10mm	26	30g
	11mm	26	30g
	12mm	26	30g
	13mm	26	30g
	14mm	30	40g
	15mm	30	40g
	16mm	30	50g
	17mm	30	60g
	18mm	30	70g
	19mm	30	70g
	20mm	30	80g
	21mm	30	80g
	22mm	27	100g
AF	1/4"	27	30g
	5/16"	27	30g
	11/32"	27	30g
	3/8"	27	30g
	7/16"	27	30g
	1/2"	27	30g
	9/16"	27	40g
	5/8"	27	50g
	11/16"	30	60g
	3/4"	25	70g
	13/16"	27	80g
	7/8"	27	10g
Whit	1/8"	27	35g
	3/16"	27	45g
	1/4"	30	45g
	5/16"	30	45g
	3/8"	30	45g
	7/16"	30	85g
	1/2"	30	120g

Rend. szám KEN-582	Ár Ft/db
-5240K	810
-5250K	810
-5260K	810
-5270K	810
-5280K	810
-5290K	810
-5300K	810
-5310K	810
-5320K	810
-5330K	810
-5340K	810
-5350K	1020
-5360K	1020
-5370K	1020
-5380K	1020
-5390K	1120
-5400K	1220
-5430K	810
-5440K	810
-5450K	810
-5460K	810
-5470K	810
-5480K	810
-5490K	810
-5500K	970
-5510K	970
-5520K	970
-5530K	1270
-5540K	1270
-5580K	1020
-5590K	1020
-5600K	1020
-5610K	1020
-5620K	1020
-5630K	1110
-5640K	1190

Rend. szám YMT-582	Ár Ft/db
-5240K	350
-5250K	360
-5260K	380
-5270K	470
-5280K	520
-5290K	520
-5300K	520
-5310K	520
-5320K	520
-5330K	520
-5340K	520
-5350K	600
-5360K	600
-5370K	650
-5380K	700
-5390K	700
-5400K	700
-5430K	350
-5440K	360
-5450K	380
-5460K	520
-5470K	520
-5480K	520
-5490K	520
-5500K	520
-5510K	520
-5520K	520
-5530K	700
-5540K	700
-	-
-	-
-	-
-	-
-	-

12-szögű hosszú dugókulcs fejek



Típus	Méret	Teljes hossz	Súly /db	
Metric	8mm	62	40g	
	9mm	62	40g	
	10mm	62	50g	
	11mm	62	50g	
	12mm	62	60g	
	13mm	62	60g	
	14mm	62	70g	
	15mm	62	100g	
	16mm	62	115g	
	17mm	62	130g	
	18mm	64	120g	
	19mm	64	140g	
	21mm	64	155g	
	22mm	64	200g	
	AF	3/8"	63	45g
		7/16"	63	50g
		1/2"	63	60g
9/16"		63	60g	
5/8"		65	110g	
11/16"		65	120g	
3/4"		65	135g	
13/16"		65	160g	

Rend. szám KEN-582	Ár Ft/db
-5700K	1460
-5710K	1460
-5720K	1460
-5730K	1460
-5740K	1460
-5750K	1460
-5760K	1780
-5770K	1780
-5780K	1780
-5790K	1780
-5800K	1930
-5810K	1930
-5820K	2230
-5830K	2470
-5870K	1460
-5880K	1460
-5890K	1460
-5900K	1780
-5910K	1780
-5920K	1780
-5930K	1780
-5940K	2230

Rend. szám YMT-582	Ár Ft/db
-	-
-5720K	810
-5730K	900
-5740K	900
-5750K	900
-5760K	1010
-5770K	1020
-	-
-5790K	1120
-	-
-5810K	1270
-	-
-5830K	1750
-5870K	900
-5880K	900
-5890K	900
-5900K	1050
-5910K	1050
-5920K	1050
-5930K	1120
-5940K	1450

6-szögű normál hosszúságú dugókulcs fejek



Típus	Méret	Teljes hossz	Súly /db	Rend. szám KEN-582	Ár Ft/db
Metrikus 6-szögű	6mm	26	30g	-5554K	810
	7mm	26	30g	-5555K	810
	8mm	26	30g	-5556K	810
	9mm	26	30g	-5557K	810
	10mm	26	30g	-5558K	810
	11mm	26	30g	-5559K	810
	12mm	26	30g	-5560K	810
	13mm	26	30g	-5561K	810
	14mm	30	40g	-5562K	810
	15mm	30	40g	-5563K	810
	16mm	30	50g	-5564K	810
	17mm	30	60g	-5565K	1110
	18mm	30	70g	-5566K	1110
	19mm	30	70g	-5567K	1110

1/2" meghajtó: Karbantartásokhoz és szervizekben legáltalánosabban használt négyszög meghajtó. Népszerűsége a robusztusságában és erősségében rejlik.

**KENNEDY
PROFESSIONAL**

Racsnis hajtókar - irányváltós, gumimarkolatú



1/2" Króm-vanádium acél. 72 fogas gumimarkolatú racsnis. Gyorskioldó gombbal. Irányváltó kar a jobbos és balos hajtáshoz. Ipari minőségű racsnis hajtókar professzionális használathoz.



Teljes hossz	Fogak száma	Súly /db	Rend. szám KEN-582	Ár Ft/dbb
240mm	72	430	-6422K	12380

Racsnis hajtókar - áttolható négyszög, gumimarkolatú

1/2" Nagyon gazdaságos kulcs egyirányú racsnival. Áttolható négyszög csatlakozó jobbos és balos hajtáshoz.

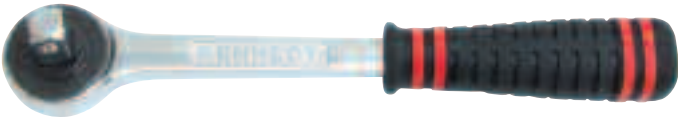

Teljes hossz	Fogak száma	Súly /db	Rend. szám KEN-582	Ár Ft/dbb
270mm	30	500g	-6430K	12380

Racsnis hajtókar - irányváltós, fémmylelű

1/2" Polírozott króm-vanádium acél fej és markolat. Gyorskioldó gombbal. Irányváltó kar a jobbos és balos hajtáshoz.



Teljes hossz	Fogak száma	Súly /db	Rend. szám KEN-582	Ár Ft/dbb
250mm	72	510g	-6412K	12380

Csuklós racsnis hajtókar - irányváltós, fémmylelű

1/2" Polírozott króm-vanádium acél, csuklós fejjel amely jó hozzáférést biztosít szűk helyekhez.

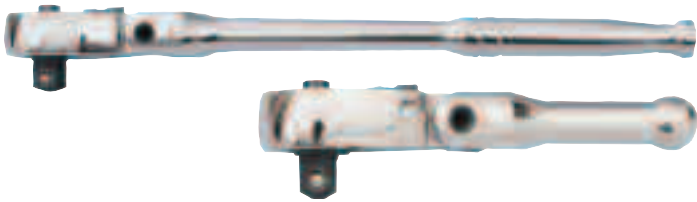

Típus	Teljes hossz	Súly /db	Rend. szám KEN-582	Ár Ft/dbb
Normál	420	860g	-6370K	11870
Rövid	198	110g	-6375K	10210

YAMOTO Univerzális csukló

1/2" Polírozott króm-vanádium acél. 180°-ban elfordul mindkét irányba.



Négyszög belső/külső	Teljes hossz	Súly /db	Rend. szám YMT-582	Ár Ft/dbb
1/2" x 1/2"	75mm	155g	-6580K	2160

KENNEDY Javító készletek racsnikhoz



Racsnikhoz	Rend. szám KEN-582	Ár Ft/dbb
KEN-582-6400K	-6740K	4430
KEN-582-6412K/-6422K	-6725K	4580
KEN-582-6380K/-6390K	-6745K	6380

Univerzális csukló

1/2" Polírozott króm-vanádium acél. 180°-ban elfordul mindkét irányba.



Négyszög belső/külső	Teljes hossz	Súly /db	Rend. szám KEN-582	Ár Ft/dbb
1/2" x 1/2"	75mm	155g	-6580K	2870

Racsnis hajtókar - áttolható négyszög, fémmylelű, fokozat nélküli

1/2" Polírozott króm-molibdén acél. Áttolható négyszög csatlakozó, 3° racsnival.



Teljes hossz	Súly /db	Rend. szám KEN-582	Ár Ft/dbb
250mm	470g	-6435K	9280

Racsnis hajtókar - irányváltó tárcsás, fémmylelű

1/2" Polírozott króm-vanádium acél. Rugós golyó a dugókulcsok megtartásához. Irányváltó tárcsa a jobbos és balos hajtáshoz.



Teljes hossz	Fogak száma	Súly /db	Rend. szám KEN-582	Ár Ft/dbb
245mm	44	655g	-6400K	5150

YAMOTO Racsnis hajtókar gyorskioldó gombos



1/2" Polírozott króm-vanádium acélból készült, gumimarkolatú racsnis. Gyorskioldó gombbal. Irányváltó kar a jobbos és balos hajtáshoz. Teljes hossz: 250mm



Teljes hossz	Fogak száma	Súly /db	Rend. szám YMT-582	Ár Ft/dbb
250mm	72	510g	-6412K	9620

Többkomponensű racsnis hajtókar

1/2" Kiváló minőségű, többkomponensű, forgatható racsnis hajtókar irányváltó karral, gyorskioldó nyomógombbal és nyújtott markolattal, mely megakadályozza az ujjak felsértését. Többkomponensű anyagból készült, amely nagyon könnyűvé, mégis nagyon ellenállóvá teszi. A 72 fogú fogaskerék maximális meghajtóerőt, a króm-vanádium mag pedig szilárdságot biztosít.



Teljes hossz	Fogak száma	Súly /db	Rend. szám YMT-582	Ár Ft/dbb
250mm	72	435g	-7512K	6240

SENATOR Racsnis hajtókar - irányváltó tárcsás, gumimarkolatú



1/2" Polírozott króm-vanádium acél. Rugós golyó a dugókulcsok megtartásához. Irányváltó tárcsa a jobbos és balos hajtáshoz.



Teljes hossz	Fogak száma	Súly /db	Rend. szám SEN-582	Ár Ft/dbb
245mm	44	640g	-6400K	3080

DUGÓKULCSOK ÉS KIEGÉSZÍTŐK - 1/2" MEGHAJTÓVAL

KENNEDY
PROFESSIONAL

Gyorsbehajtó szárac

1/2 Kiváló minőségű, polírozott, króm-vanádium acél. Hajlított kivitel a gyors hajtás érdekében. Fém- illetve ergonomikus gumimarkolat.



Markolat	Teljes hossz	Súly /db	Rend. szám KEN-582	Ár Ft/db
Gumi	400mm	470g	-6560K	4020
Fém	425mm	510g	-6600K	5980

Hosszabbítók

1/2 Kiváló minőségű, polírozott, króm-vanádium acél. Recézett, hogy kézzel is hajtható legyen.

Normál



Teljes hossz	Súly /db	Rend. szám KEN-582	Ár Ft/db
75mm	140g	-6460K	1780
125mm	225g	-6480K	2030
250mm	440g	-6500K	3470
375mm	630g	-6520K	6000
450mm	735g	-6530K	7210

Gömbvégű

Olyan helyekre ahol a hosszabbítót nem lehet merőlegesen a meghajtó négyzetbe helyezni. 15°-ig dönthető.



Teljes hossz	Súly /db	Rend. szám KEN-582	Ár Ft/db
75mm	65g	-6630K	2270
125mm	120g	-6640K	2750
250mm	260g	-6660K	4080

Rögzítős

A hosszabbító belső négyzetes oldalán található gomb benyomása elmozdít egy rudat a hosszabbítóban amely a másik, külső négyzetes oldalon rögzíti a rugós golyót. Olyan helyekre ajánlott ahol fennáll a feltűzött dugókulcsok elvesztésének veszélye.



Teljes hossz	Súly /db	Rend. szám KEN-582	Ár Ft/db
375mm	65g	-6670K	7010

Csúszórudas T-hajtószer

1/2 Kiváló minőségű, polírozott, króm-vanádium acél. Adott térben a fej elcsúsztatása révén különböző erőhatás érhető el.



Teljes hossz	Súly /db	Rend. szám KEN-582	Ár Ft/db
250mm	360g	-6440K	4310

YAMOTO
INDUSTRIAL SOCKET SETS

Csúszórudas T-hajtószer

1/2 Kiváló minőségű, polírozott, króm-vanádium acél. Adott térben a fej elcsúsztatása révén különböző erőhatás érhető el.



Teljes hossz	Rend. szám YMT-582	Ár Ft/db
250mm	-6370K	3140

Hosszabbítók

1/2 Krómozott kivitel.



Teljes hossz	Súly /db	Rend. szám KEN-582	Ár Ft/db
75mm	125g	-6460K	950
125mm	195g	-6480K	1330
250mm	385g	-6500K	2020

KENNEDY
PROFESSIONAL

Csuklós hajtószer

1/2 A forgópántnak köszönhetően különböző szögbe állítható, így hozzáférést biztosít szűk helyekhez.

Amerikai markolat



Amerikai markolat - erősített

Markolat	Teljes hossz	Súly /db	Rend. szám KEN-582	Ár Ft/db
Gumi	300mm	645g	-6570K	6720
Amerikai	375mm	540g	-6540K	8250
Amerikai	450mm	830g	-6550K	9440

Markolat	Teljes hossz	Súly /db	Rend. szám KEN-582	Ár Ft/db
Erősített, ipari kivitel				
Amerikai	450mm	1099g	-6545K	9610
Amerikai	600mm	1376g	-6555K	10820

Tartozék			
Csere forgópánt		-6548K	2390

Dönthető végcsatlakozós csavarkulcsfejek

Anyaguk fényezett króm-vanádium ötvözet. Ezek az erős dönthető végcsatlakozós csavarkulcsfejek lehetővé teszik a nehezen hozzáférhető helyen lévő csavarok elérését. 220°-ban forgatható.

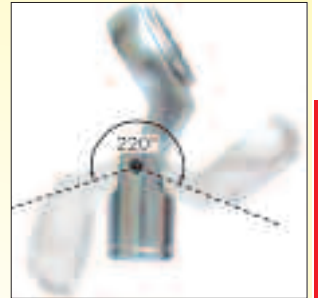

Típus	Méret	Teljes hossz	Súly /db	Rend. szám KEN-582	Ár Ft/db
Metrikus	13mm	70mm	124g	-1180K	2450
	14mm	70mm	123g	-1181K	2450
	15mm	70mm	121g	-1182K	2450
	16mm	70mm	119g	-1183K	2450
	17mm	77mm	158g	-1184K	2450
	19mm	77mm	152g	-1185K	2450
	22mm	82mm	193g	-1186K	3200
	24mm	86mm	213g	-1187K	3350

A nyolc darabos metrikus készlet tartalma:

13, 14, 15, 16, 17, 19, 22, és 24mm. Erős tartósínnel együtt kapható.

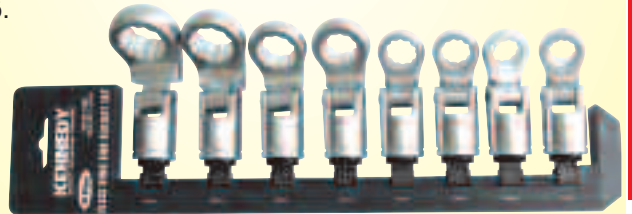

Darab szám	Tartalom	Súly /db	Rend. szám KEN-582	Ár Ft/készlet
8	Lásd fent	1.3kg	-1190K	22710

Hajlított hajtószer

1/2 Fix hajtószer. Recézett markolat. Króm-vanádium acél.

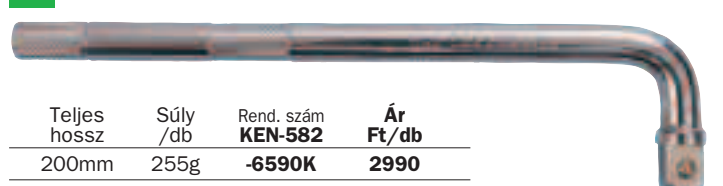

Teljes hossz	Súly /db	Rend. szám KEN-582	Ár Ft/db
200mm	255g	-6590K	2990

YAMOTO
INDUSTRIAL SOCKET SETS

Csuklós hajtószer

1/2 Csuklós hajtószer, gumimarkolat.



Teljes hossz	Súly /db	Rend. szám YMT-582	Ár Ft/db
300mm	645g	-6570K	6210
380mm	770g	-6575K	7850

**12-szögű normál
hosszúságú dugókulcs
fejek****KENNEDY**
PROFESSIONAL**YAMOTO**
INDUSTRIAL SOCKET SETS

Típus	Méret	Teljes hossz	Súly /db
Metrikus	8mm	36	50g
	9mm	37	50g
	10mm	37	50g
	11mm	37	50g
	12mm	37	50g
	13mm	37	50g
	14mm	37	50g
	15mm	37	60g
	16mm	37	60g
	17mm	37	60g
	18mm	37	80g
	19mm	37	70g
	20mm	37	80g
	21mm	37	70g
	22mm	37	90g
	23mm	37	110g
	24mm	37	110g
	25mm	40	150g
	26mm	40	140g
27mm	40	170g	
28mm	40	170g	
29mm	40	170g	
30mm	45	210g	
32mm	45	230g	
33mm	45	230g	
36mm	45	245g	
AF (colos)	5/16"	37	50g
	3/8"	37	50g
	7/16"	37	50g
	1/2"	37	50g
	9/16"	37	50g
	19/32"	37	60g
	5/8"	37	60g
	11/16"	37	60g
	3/4"	37	70g
	13/16"	37	80g
	7/8"	40	90g
	15/16"	40	110g
	1"	40	130g
	1 1/16"	40	160g
	1 1/8"	40	170g
	1 3/16"	45	200g
	1 1/4"	45	230g
	1 1/2"	37	50g
	3/16"	37	50g
	1/4"	37	50g
5/16"	37	60g	
3/8"	37	50g	
7/16"	37	70g	
1/2"	40	90g	
9/16"	40	140g	
5/8"	40	170g	
11/16"	45	220g	
3/4"	45	220g	
Whit	10mm	37	50g
	11mm	37	50g
	12mm	37	50g
	13mm	37	50g
	14mm	37	50g
	15mm	37	60g
	16mm	37	60g
	17mm	37	60g
	18mm	37	80g
	19mm	37	70g
	20mm	37	80g
	21mm	37	70g
	22mm	37	90g



Rend. szám KEN-582	Ár Ft/db
-6900K	980
-6910K	980
-6920K	980
-6930K	980
-6940K	980
-6950K	980
-6960K	980
-6970K	980
-6980K	1020
-6990K	1110
-7000K	1240
-7010K	1400
-7020K	1520
-7030K	1520
-7040K	1630
-7050K	1630
-7060K	1770
-7070K	2060
-7080K	2060
-7090K	2060
-7100K	2200
-7110K	2280
-7120K	2340
-7130K	2470
-7140K	3120
-7150K	4020
-7160K	1160
-7170K	1160
-7180K	1160
-7190K	1240
-7200K	1240
-7210K	1400
-7220K	1400
-7230K	1400
-7240K	1400
-7250K	1670
-7260K	1670
-7270K	1640
-7280K	1740
-7290K	2050
-7300K	2180
-7310K	2260
-7320K	2260
-7380K	1620
-7390K	1620
-7400K	1620
-7410K	1620
-7420K	1650
-7430K	1710
-7440K	1750
-7450K	2080
-7460K	2180
-7470K	2390
-7480K	2990

Rend. szám YMT-582	Ár Ft/db
-6900K	670
-6910K	670
-6920K	670
-6930K	670
-6940K	670
-6950K	670
-6960K	670
-6970K	670
-6980K	670
-6990K	900
-7000K	900
-7010K	900
-7020K	910
-7030K	910
-7040K	1070
-7050K	1350
-7060K	1350
-7070K	1510
-7080K	1510
-7090K	1620
-7100K	1620
-7110K	1620
-7120K	1650
-7130K	1850
-7140K	2280
-7150K	2690
-7160K	900
-7170K	900
-7180K	900
-7190K	900
-7200K	900
-7220K	900
-7230K	900
-7240K	900
-7250K	900
-7260K	1210
-7270K	1210
-7280K	1310
-7290K	1310
-7300K	1830
-7320K	1830
-7390K	900
-7400K	900
-7410K	900
-7420K	900
-7430K	900
-7440K	900
-7450K	1020
-7460K	1020

Dugókulcs fejek

Autó- és repülőgépipari felhasználásokra ahol a megbízhatóság és hozzáférhetőség alapvető követelmények. Népszerűsége a robusztusságában és erősségében rejlik.

**12 szögű dugókulcsok**

12 szögű kivitel - nagyobb nyomaték átvitelét teszi lehetővé. Jól megfogja a lekerekített csavarfejeket. Belső négyszög minden oldala horonnyal. Csak 1/12 elfordulás szükséges a következő fogáshoz.

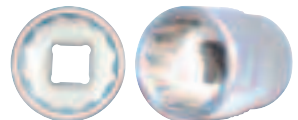
**6 szögű dugókulcsok**

6 szögű kivitel - jobb felfekvést biztosít, jobban megfogja a lekerekített csavarfejeket de jóval nagyobb, 1/6 elfordulás szükséges a következő fogáshoz.

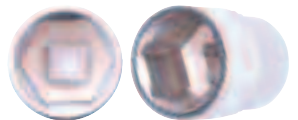
**KENNEDY QUALITY INDUSTRIAL TOOLING** **6-szögű normál hosszúságú dugókulcs fejek**

6 szögű kivitel - jobb felfekvést biztosít, jobban megfogja a lekerekített csavarfejeket de jóval nagyobb, 1/6 elfordulás szükséges a következő fogáshoz.



Típus	Méret	Teljes hossz	Súly /db	Rend. szám KEN-582	Ár Ft/db
Metrikus	8mm	36	50g	-7346K	1020
	9mm	37	50g	-7347K	1020
	10mm	37	50g	-7348K	1020
	11mm	37	50g	-7349K	1020
	12mm	37	50g	-7350K	1020
	13mm	37	50g	-7351K	1020
	14mm	37	50g	-7352K	1020
	15mm	37	60g	-7353K	1020
	16mm	37	60g	-7354K	1040
	17mm	37	60g	-7355K	1140
	18mm	37	80g	-7356K	1280
	19mm	37	70g	-7357K	1440
	20mm	37	80g	-7358K	1570
	21mm	37	70g	-7359K	1570
	22mm	37	90g	-7360K	1680
	23mm	37	110g	-7361K	1680
	24mm	37	110g	-7362K	1820
	26mm	40	140g	-7364K	2150
	27mm	40	170g	-7365K	2200
28mm	40	170g	-7366K	2260	
30mm	45	210g	-7368K	2530	
32mm	45	230g	-7370K	2990	
36mm	45	245g	-7374K	4500	

**12-szögű hosszú dugókulcs fejek**

Típus	Méret	Teljes hossz	Súly /db	Rend. szám KEN-582	Ár Ft/db
Metrikus	10mm	77	100g	-7530K	2460
	11mm	77	110g	-7540K	2460
	12mm	77	110g	-7550K	2460
	13mm	77	110g	-7560K	2540
	14mm	77	110g	-7570K	2540
	15mm	77	130g	-7580K	2540
	16mm	77	120g	-7590K	2540
	17mm	77	120g	-7600K	2690
	18mm	77	150g	-7610K	2690
	19mm	77	150g	-7620K	2700
	21mm	77	160g	-7630K	2700
	22mm	77	200g	-7640K	3280
	24mm	77	220g	-7650K	3450
	26mm	77	210g	-7660K	4500
	27mm	77	250g	-7670K	4810
	30mm	77	320g	-7680K	5420
	32mm	77	340g	-7690K	6010
	1/2"	77	110g	-7700K	1940
	9/16"	77	100g	-7710K	1940
5/8"	77	120g	-7720K	1940	
11/16"	77	110g	-7730K	2050	
3/4"	77	140g	-7740K	2050	
13/16"	77	160g	-7750K	2390	
7/8"	77	190g	-7760K	2390	
15/16"	77	220g	-7770K	2690	
1"	77	200g	-7780K	2990	
1 1/8"	77	270g	-7790K	3380	
1 1/4"	77	390g	-7800K	3690	



KENNEDY PROFESSIONAL



1/2" E-Torx® dugókulcsok

Króm-vanádium acél. Nagyrészt az autópárhban használatos külső Torx fejekhez.



Gyertya mérete	Teljes hossz	Súly /db	Rend. szám KEN-582	Ár Ft/db
E10	37mm	50g	-7485K	1650
E12	37mm	55g	-7487K	1650
E14	37mm	55g	-7489K	1650
E16	37mm	55g	-7491K	1780
E18	37mm	70g	-7493K	1780
E20	37mm	90g	-7495K	1950

Összekötőelem

Króm-vanádium acél. Két belső négyyszög összekötéséhez.



Négyyszög belső x belső	Súly /db	Rend. szám KEN-582	Ár Ft/db
1/2" x 1/2"	35g	-6750K	1530

Hatszög bit-átalakítók

Króm-vanádium acél. Hatszög bitek meghajtásához.



Négyyszög x hatszög	Teljes hossz	Súly /db	Rend. szám KEN-582	Ár Ft/db
1/2" x 1/4"	35mm	40g	-6710K	2270
1/2" x 5/16"	75mm	45g	-6720K	2270

Átalakítók

Króm-vanádium acél. Egy mérettel növeli vagy csökkenti a meghajtó méretét.

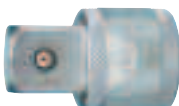

Négyyszög belső x külső	Súly /db	Rend. szám KEN-582	Ár Ft/db
3/8" x 1/2"	40g	-5190K	970
1/2" x 3/4"	40g	-6680K	2390
1/2" x 3/8"	50g	-6700K	1420
3/4" x 1/2"	55g	-8120K	4890

Gyertyakulcsok

Gyújtógyertyák ki- illetve becsavarásához. Gumibetéttel amely megtartja a gyertyákat és védi szigetelésüket az esetleges sérülésektől. Krómozott, polírozott, króm-vanádium acél. Belül letört éllel a gyertyafejekre való gyors ráfogás érdekében. Belső négyyszög minden oldala horonnyal.



Gyertya mérete	Teljes hossz	Súly /db	Rend. szám KEN-582	Ár Ft/db
M10	65mm	85g	-7520K	1740
M14	67mm	150g	-7500K	1950

YAMOTO Metrikus gyertyakulcsok

Gyújtógyertyák ki- illetve becsavarásához. Gumibetéttel amely megtartja a gyertyákat és védi szigetelésüket az esetleges sérülésektől. Krómozott, polírozott, króm-vanádium acél. Belül letört éllel a gyertyafejekre való gyors ráfogás érdekében. Belső négyyszög minden oldala horonnyal.



Gyertya mérete	Teljes hossz	Súly /db	Rend. szám YMT-582	Ár Ft/db
M10	65mm	85g	-7520K	1330
M14	67mm	150g	-7500K	1330

Feltűzhető csavarbehajtók

Ideális auto- és repülőgépipari felhasználásokra ahol a megbízhatóság és hozzáférhetőség alapvető követelmények. Rögzítőelemek ki- illetve becsavarásához. Duplán recézett felület amely jobb fogást, tapadást biztosít olajos/zsíros kézzel. Krómozott, polírozott, króm-vanádium acél. Belső négyyszög minden oldala horonnyal. Teljes hossz: 55 mm, Bit hossz: 17 és 20 mm. DIN szabványok szerint gyártva.



Méret	Bit hossz (mm)	Teljes hossz (mm)	Súly /db	Rend. szám KEN-582	Ár Ft/db	Rend. szám YMT-582	Ár Ft/db
Hornycs							
8mm	20	55	80g	-7832K	2390	-	-
9mm	20	55	80g	-7834K	2390	-7809K	1330
10mm	20	55	90g	-	-	-7810K	1330
12mm	20	55	100g	-7836K	2390	-	-
14mm	20	55	130g	-7838K	2390	-	-
16mm	20	55	140g	-7839K	2390	-	-
Hatszög							
4mm	20	55	80g	-7840K	2570	-7840K	1850
5mm	20	55	70g	-7841K	2570	-7841K	1850
6mm	20	55	70g	-7842K	2570	-7842K	1850
7mm	20	55	70g	-7843K	2570	-	-
7mm	20	100	110g	-7807K	2390	-	-
8mm	20	55	70g	-7844K	2570	-7844K	1850
10mm	20	55	80g	-7845K	2570	-7845K	2030
12mm	20	55	100g	-7846K	2570	-7846K	2030
14mm	20	65	160g	-7847K	2770	-7847K	2030
17mm	20	70	205g	-7848K	2770	-7848K	2160
19mm	20	70	245g	-7849K	3080	-7849K	2400
3/16"	20	55	58g	-7851K	2390	-	-
1/4"	20	55	59g	-7853K	2390	-	-
5/16"	20	55	65g	-7854K	2390	-	-
3/8"	20	55	76g	-7855K	2390	-	-
1/2"	20	55	107g	-7856K	2390	-	-
9/16"	20	55	144g	-7857K	2540	-	-
3/4"	20	70	144g	-7859K	2670	-	-
Kereszthornycs							
No.2	20	55	55g	-7861K	2850	-7861K	2400
No.3	20	55	65g	-7862K	2850	-7862K	2400
No.4	20	55	70g	-7863K	2850	-7863K	2400
Pozidriv®							
No.2	17	55	70g	-7865K	2990	-	-
No.3	17	55	75g	-7866K	2990	-	-
No.4	17	55	80g	-7867K	2990	-	-
Torx®							
T20	20	58	60	-7870K	2390	-	-
T25	17	55	70	-7871K	2390	-	-
T27	17	55	70	-7872K	2390	-	-
T30	17	55	70	-7873K	2570	-	-
T40	17	55	70	-7874K	2570	-	-
T45	17	55	70	-7875K	2570	-	-
T50	17	55	70	-7876K	2570	-	-
T55	17	55	80	-7877K	2570	-	-
T60	17	55	105	-7878K	2570	-	-
T70	17	55	115	-7879K	2670	-	-

KÉZISZERSZÁMOK

KENNEDY PROFESSIONAL XZN feltűzhető csavarbehajtó készlet

6 darabos készlet
Standard behajtókkal a szűk helyen fekvő és hosszú behajtókkal a mélyen fekvő rögzítőelemek ki- illetve becsavarásához. Tartósinre szerelve.



6 DARABOS

Leírás	Súly /db	Rend. szám KEN-582	Ár Ft/készlet
6 darabos készlet (M6-M14)	665g	-7340K	10850

Csavarbehajtók darabra

Méret	Teljes hossz	Súly /db	Rend. szám KEN-582	Ár Ft/db
M6	55mm	58g	-7322K	2260
M8	55mm	65g	-7324K	2260
M8	100mm	84g	-7326K	2260
M10	100mm	103g	-7328K	2260
M12	100mm	136g	-7330K	2260
M14	100mm	181g	-7332K	2360



1/2 Karbantartásokhoz és szervizekben legáltalánosabban használt négyszög meghajtó. A 1/2"-os négyszög népszerűsége a robusztusságában és erősségében rejlik. Duplán recézett felület amely jobb fogást, tapadást biztosít olajos/zsíros kézzel. Rögzítőelemek ki- illetve becsavarásához. Krómozott, polírozott, króm-vanádium acél. Belső négyszög minden oldala horonnyal. 55 mm-es teljes hossz. 20 mm bit hossz. **DIN** szabványok szerint gyártva.

Teljes hossz: 55mm. **Bit length:** 20mm.

Mérnöki készlet Összetétel:

Kereszthornyos
No 2, 3 és 4.

Hatszög
4, 5, 6, 7, 8, 10, 12, 14, 17 és 19 mm,
3/16", 1/4", 5/16", 3/8", 1/2", 9/16" és 3/4".

20
DARABOS

Műszaki készlet Összetétel:

Hornyos
8, 9, 12, 14, és 16 mm.

Torx®
T20, T25, T27, T30, T40, T45, T50, T55 és T60.

Kereszthornyos
No 2, 3 és 4.

Pozidriv®
No 2, 3 és 4.

20
DARABOS



Darab /készlet	Tartalom	Súly /készlet	Rend. szám KEN-582	Ár Ft/készlet
20	Lásd fent	1.90kg	-7880K	31900

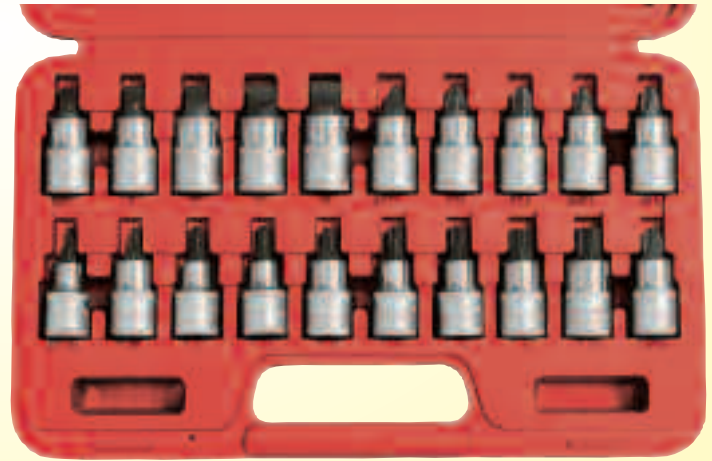

Darab /készlet	Tartalom	Súly /készlet	Rend. szám KEN-582	Ár Ft/készlet
20	Lásd fent	2.50kg	-7890K	32900

Hatszög bit készlet

1/2 Hatszög bitek, 10 mm-es csatlakozóval. 1/2" négyszög x 10 mm hatszög átalakító a meghajtás érdekében.

Készlet összetétele: Hatszög
4, 5, 6, 8, 10 és 12 mm. Hordozható, zárható erős fémdobozban.

7
DARABOS



Darab /készlet	Tartalom	Súly /készlet	Rend. szám KEN-582	Ár Ft/készlet
7	Lásd fent	2.55kg	-7900K	3590

Tőcsavar kihajtók

1/2 Krómmal ötvözött acél test nikkell bevonattal. Feketeoxidált felületű rögzítő kerék. Használathoz a tőcsavarra kell helyezni a kihajtót, majd egy 1/2"-os csatlakozású hajtószárral el kell forgatni a csatlakozót. A rögzítő kerék így rászorul a csavarra és elfordítja.

Külső átmérő: 58 mm,
Magasság: 65 mm.



Tartomány (mm)	Súly /db	Rend. szám KEN-582	Ár Ft/db
6 - 19	585g	-6760K	8460

Tőcsavarkihajtó készlet

1/2 Króm-vanádium acél görgők amelyeket csak fel kell helyezni a tőcsavarra és forgatni mivel a csavart automatikusan szorítja és tartja. Használható lekerekített és sérült csavarokhoz. Jobb és balmenetes csavarokhoz.

Tartalom:
6mm (1/4"), 8mm (5/16"), 10mm (3/8"), 12mm (7/16").

4
DARABOS



Darab /készlet	Tartalom	Súly /készlet	Rend. szám KEN-582	Ár Ft/készlet
4	Lásd fent	835g	-9480K	11250

KENNEDY **Olajszűrő leszedő készlet**

Olajszűrő leszedő készlet a leginkább járatos típusokhoz, króm-vanádiumból. Meghajtó négyszög: 1/2 vagy 3/8, használható papír olajszűrők kupakjához. **Tartalom:** 24, 27, 30, 32, 36, 38mm és 1/2" - 3/8" átalakító.

7
DARABOS



Átmérő (mm)	Súly /készlet	Rend. szám KEN-503	Ár Ft/db
60 - 140	430g	-1790K	11900

DUGÓKULCSOK ÉS KIEGÉSZÍTŐK - 3/4" MEGHAJTÓVAL

3/4" 3/4" meghajtó: Ipari, mezőgazdasági gépek karbantartásához és szereléséhez legáltalánosabban használt négyszög meghajtó.

Racsnis hajtókar - irányváltós, fémnyelű

3/4 Rugós golyó a dugókulcsok megtartásához. Irányváltó kar a jobbos és balos hajtáshoz. Ipari minőségű racsnis hajtókar professzionális használathoz.



Teljes hossz	Fogak száma	Súly /db	Rend. szám KEN-582	Ár Ft/db
500mm	24	2.40kg	-8000K	24900

Racsnis hajtókar - irányváltó tárcsás, fémnyelű

3/4 50-fogás, irányváltó tárcsás racsnis.

Teljes hossz	Fogak száma	Súly /db	Rend. szám KEN-582	Ár Ft/db
500mm	50	3.00kg	-8045K	31900

Racsnis hajtókar - egyirányú, gumimarkolatú, gyorskioldóval

3/4 36-fogás áttolós racsnis.

Teljes hossz	Fogak száma	Súly /db	Rend. szám KEN-582	Ár Ft/db
480mm	36	1.50kg	-8050K	32200

Hosszabbítók

3/4 Kiváló minőségű, polírozott, króm-vanádium acél. Recézett, hogy kézzel is hajtható legyen.

Típus	Teljes hossz	Súly /db	Rend. szám KEN-582	Ár Ft/db
Standard	100mm	432g	-8070K	5530
	200mm	800g	-8060K	6620
	400mm	1900g	-8080K	9840

Összekötőelem

3/4 Króm-vanádium acél. Két belső négyszög összekötéséhez.

Teljes hossz	Rend. szám KEN-582	Ár Ft/db
60mm	-8130K	3990

Külső x Külső: 3/4" x 3/4".

Javitókészlet racsnikhoz

Racsnikhoz KEN-582-8000K.

Súly /db	Rend. szám KEN-582	Ár Ft/db
550g	-8010K	7890

KENNEDY PROFESSIONAL Csuklós hajtószár

3/4 A forgópántnak köszönhetően különböző szögekbe állítható, így hozzáférést biztosít szűk helyekhez.

Markolat	Teljes hossz	Súly /db	Rend. szám KEN-582	Ár Ft/db
Recézett	475mm	1.90kg	-8100K	15900

Csúszórudas T-hajtószár

3/4 Kiváló minőségű, polírozott, króm-vanádium acél. Adott térben a fej elcsúsztatása révén különböző erőhatás érhető el.

Teljes hossz	Súly /db	Rend. szám KEN-582	Ár Ft/db
450mm	1.35kg	-8040K	11250

Hajlított hajtószár

3/4 Fix hajtószár. Recézett markolat. Króm-vanádium acél.

Teljes hossz	Súly /db	Rend. szám KEN-582	Ár Ft/db
300mm	255g	-8090K	9220

Univerzális csukló

3/4 Polírozott króm-vanádium acél.

Külső x belső:
3/4" x 3/4".

Teljes hossz	Rend. szám KEN-582	Ár Ft/db
110mm	-8020K	11250

Átalakító

3/4 Króm-vanádium acél. Egy mérettel növeli vagy csökkenti a meghajtó méretét.

Négyszög belső x külső	Rend. szám KEN-582	Ár Ft/db
3/4" x 1"	-8140K	5990
1" x 3/4"	-9140K	7250

Dugókulcs fejek, 12 szögű

3/4 Ipari, mezőgazdasági gépek karbantartásához és szereléséhez legáltalánosabban használt négyszög meghajtó. Rögzítőelemek ki- illetve becsavarásához. 12 szögű kivitel amely nagyobb nyomatókat eredményez. Krómozott, polírozott, króm-vanádium acél. Belül letört élekkel a csavarfejekre való gyors ráfogás érdekében. Belső négyszög minden oldala horonnyal. Duplán recézett felület amely jobb fogást, tapadást biztosít olajos/zsíros kézzel.

Normál hossz



Méret	Teljes hossz	Súly /db	Rend. szám KEN-582	Ár Ft/db
Metrikus				
22	50mm	210g	-8150K	2570
24	50mm	210g	-8170K	2710
26	50mm	210g	-8190K	2800
27	50mm	210g	-8200K	2930
29	50mm	240g	-8220K	3080
30	53mm	280g	-8230K	3100
32	55mm	280g	-8240K	3270
33	55mm	310g	-8250K	3450
36	55mm	400g	-8260K	3680
38	60mm	450g	-8280K	4040
41	60mm	540g	-8300K	4430
46	60mm	650g	-8320K	5410
50	70mm	800g	-8340K	6820
55	70mm	880g	-8360K	7390
60	70mm	950g	-8380K	8390

Méret	Teljes hossz	Súly /db	Rend. szám KEN-582	Ár Ft/db
AF Colos				
7/8"	50mm	140g	-8400K	3480
15/16"	50mm	160g	-8410K	3600
1"	50mm	180g	-8420K	3760
1 1/16"	50mm	200g	-8430K	4360
1 1/8"	50mm	240g	-8440K	4950
1 3/16"	54mm	250g	-8450K	5100
1 1/4"	54mm	260g	-8460K	5100
1 5/16"	54mm	260g	-8470K	5220
1 3/8"	57mm	280g	-8480K	5220
1 7/16"	57mm	280g	-8490K	5220
1 1/2"	60mm	290g	-8500K	5420
1 5/8"	62mm	320g	-8520K	5420
1 11/16"	65mm	320g	-8530K	5730
1 3/4"	65mm	330g	-8540K	6030
1 13/16"	65mm	350g	-8550K	6090
1 7/8"	69mm	360g	-8560K	6300
2"	71mm	380g	-8580K	6410



Racsnis fémmelű hajtókar hosszabbítóval



Csúszórudas T-hajtósár hosszabbítóval

Racsnis hajtókar – irányváltós, fémmelű

1 Rugós golyó a dugókulcsok megtartásához. Irányváltó kar a jobbos és balos hajtáshoz. Ipari minőségű racsnis hajtókar professzionális használathoz.



Teljes hossz	Fogak száma	Súly /db	Rend. szám KEN-582	Ár Ft/db
740mm	40	5.40kg	-8980K	56710

Javítókészlet	Megnevezés	Rend. szám KEN-582	Ár Ft/db
Javítókészlet		-8990K	17900

Csúszórudas T-hajtósár

1 Kiváló minőségű, polírozott, króm-vanádium acél. Adott térben a fej elcsúsztatása révén különböző erőhatás érhető el.

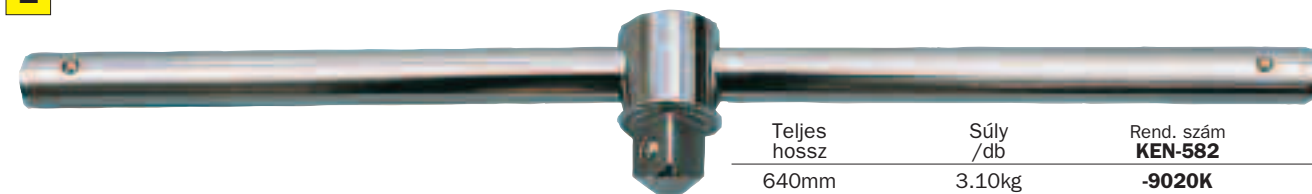

Teljes hossz	Súly /db	Rend. szám KEN-582	Ár Ft/db
640mm	3.10kg	-9020K	21680

Hosszabbítók

1 Kiváló minőségű, polírozott, króm-vanádium acél. Recézett, hogy kézzel is hajtható legyen.



Leírás	Teljes hossz	Súly /db	Rend. szám KEN-582	Ár Ft/db
Standard	200mm	1.00kg	-9040K	13060
	400mm	1.80kg	-9060K	21250

Dugókulcs fejek 12 szögű

A legalkalmasabb meghajtó nagy nyomatékok átadásához. Nagy terhelhetőség és megbízhatóság jellemzi.

Vasútnál, hajóépítésknél és olajiparban használható rögzítőelemek ki- illetve becsavarásához. 12 szögű kivitel amely nagyobb nyomatékot eredményez. Krómozott, polírozott, króm-vanádium acél. Belül letört éllel a csavarfejekre való gyors ráfogás érdekében. Belső négyszög minden oldala horonnyal. Duplán recézett felület amely jobb fogást, tapadást biztosít olajos/zsíros kézzel.

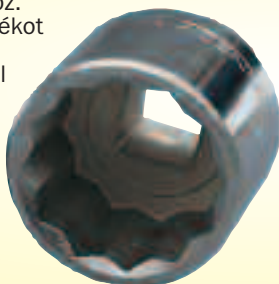

Normál hossz

Típus	Méret	Teljes hossz	Súly /db	Rend. szám KEN-582	Ár Ft/db
Metrikus	36mm	65	280g	-9200K	9220
	41mm	65	330g	-9210K	10280
	46mm	70	360g	-9220K	11100
	50mm	75	360g	-9230K	11760
	55mm	80	400g	-9240K	13100
	60mm	85	420g	-9250K	14840
	65mm	90	450g	-9260K	18580
	70mm	100	480g	-9270K	19530
AF (colos)	75mm	100	520g	-9280K	20640
	80mm	110	550g	-9290K	23670
	1 1/2"	70	300g	-9360K	10310
	2"	70	360g	-9400K	11540
	2 1/4"	85	400g	-9420K	15010
	2 3/8"	85	400g	-9430K	16170

**KENNEDY** Tartósín
PROFESSIONAL tálcák

Fém tálcák 430mm hosszú krómozott acél tartósínekkel és rájuk szerelt 1/4", 3/8" ill. 1/2" méretű rugókkal. A tálcák hordozó fogantyúval és akasztó furatokkal vannak ellátva.

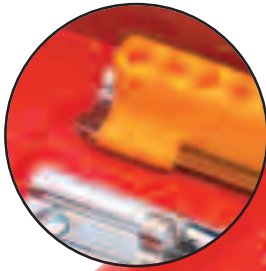
1/4" hatszög bit
tároló**SRT080****Tartalma:**

Porszirt tálcá hordozó fogantyúval.

30x 1/2" méretű dugókulcstartó rugó

30x 3/8" méretű dugókulcstartó rugó

20x 1/4" méretű dugókulcstartó rugó

SRT110**Tartalma:**

Porszirt tálcá hordozó fogantyúval.

30x 1/2" méretű dugókulcstartó rugó

30x 3/8" méretű dugókulcstartó rugó

30x 1/4" méretű dugókulcstartó rugó

20x 1/4" hatszög bit tároló

Termék szám	Darab /készlet	Súly /készlet	Rend. szám KEN-582	Ár Ft/készlet
SRT080	80 darabos	880g	-9850K	5690
SRT110	110 darabos	1.80kg	-9860K	9990

KENNEDY Tartósínek és
QUALITY INDUSTRIAL TOOLING rugók

Tartósínek - Krómozott acél, falra, szerszámkocsi oldalára vagy munkaasztalra szerelhető. Bármely méretű rugóhoz.

**Tartósínek**

Teljes hossz	Súly /10 db	Rend. szám KEN-582	Ár Ft/db
220mm	290g	-9820K	500
420mm	430g	-9840K	710

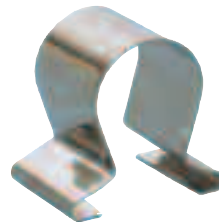
**Rugók**

minimum rendelhető mennyiség: 10 db

Meghajtó négyyszög	Súly /100 db	Rend. szám KEN-582	Ár Ft/db
1/4"	60g	-9880K	100
3/8"	90g	-9890K	110
1/2"	150g	-9900K	130

Tartósín és rugó készletek

Tartósínek és rugók kombinált készletei.

Meghajtó négyyszög	Teljes hossz	Rugók száma	Súly /db	Rend. szám KEN-582	Ár Ft/készlet
1/4"	420mm	15	70g	-9920K	1640
	220mm	8	30g	-9930K	1020
3/8"	420mm	15	70g	-9950K	1640
	220mm	8	30g	-9960K	1020
1/2"	420mm	15	70g	-9980K	1640
	220mm	8	30g	-9990K	880



NAGYBANI VÁSÁRLÁS ESETÉN EGYEDI ÁRAKKAL ÁLLUNK RENDELKEZÉSÜNKRE

Áraink az áfát nem tartalmazzák. © 2016

1/4" meghajtó: Ajánlott finommechanikai, elektronikai, hűtőipari stb. alkatrészek összeszereléséhez és szervizeléséhez.

3/8" meghajtó: Ideális autó- és repülőgépipari felhasználásokra ahol a megbízhatóság és

hozzáférhetőség alapvető követelmények. Krómozott, polírozott, króm-vanádium acél. Belül letört élekkel a csavarfejekre való gyors ráfogás érdekében. Duplán recézett felület amely jobb fogást, tapadást biztosít olajos/zsíros kézzel. 12-szögű kivitel amely nagyobb nyomatekót eredményez, jól megfogja a lekerekített csavarfejeket és nem kerekíti le a meglévő csavarfejeket. Krómozott, polírozott, króm-vanádium acél. A dugókulcsok megfelelnek az **ANSI B107.5M:1987, ANSI B107.1:1978 és BS4006:1992** szabványok előírásainak. A kiegészítők megfelelnek az **ANSI B107.10M:1982 és BS 4006:1992** szabványok előírásainak.



Metrikus és colos (AF és BA) készlet – Normál, hosszú fejek és csavarozó hegyek

**100
DARABOS**

SDA100MAB



1/4" meghajtó

12 szögű dugókulcsok:

4, 4.5, 5, 5.5, 6, 7, 8, 9, 10, 11, 12 és 13 mm.
3/16", 7/32", 1/4", 9/32", 5/16", 11/32", 3/8", 7/16"
és 1/2" AF. 0, 2, 4, 6, 8 és 10BA.

Csavarozó hegyek:

Hornycs 3.5, 4.5, 5.5 és 6 mm.

Kereszthornycs No.1, 2 és 3.

Pozi No.1, 2 és 3.

Torx T15, T20 és T25.

Hatszög 3, 4, 5, 6, 8 és 10 mm 1/8", 5/32",
3/16", 7/32", 1/4", 5/16" és 3/8" AF.

Kiegészítők:

racsnis hajtószer, csavarhúzó markolatú hajtószer, T-hajtószer, univerzális csukló, 50, 75 és 150 mm-es standard hosszabbító.



3/8" meghajtó

12 szögű dugókulcsok:

6, 7, 8, 9, 10, 11, 12, 13, 14, 15, 16, 17, 19 és 21 mm.

1/4", 5/16", 3/8", 7/16", 1/2", 9/16",
5/8", 11/16" és 3/4" AF.

Hosszú dugókulcsok: 10, 11, 12, 13 és 14 mm

9/16", 5/8", 11/16" és 3/4" AF.

Gyertyakulcsok:

M10 (16 mm) és M14 (21 mm).

Kiegészítők:

racsnis hajtószer, csuklós hajtószer, T-hajtószer, univerzális csukló, 75 és 150 mm-es standard hosszabbító.

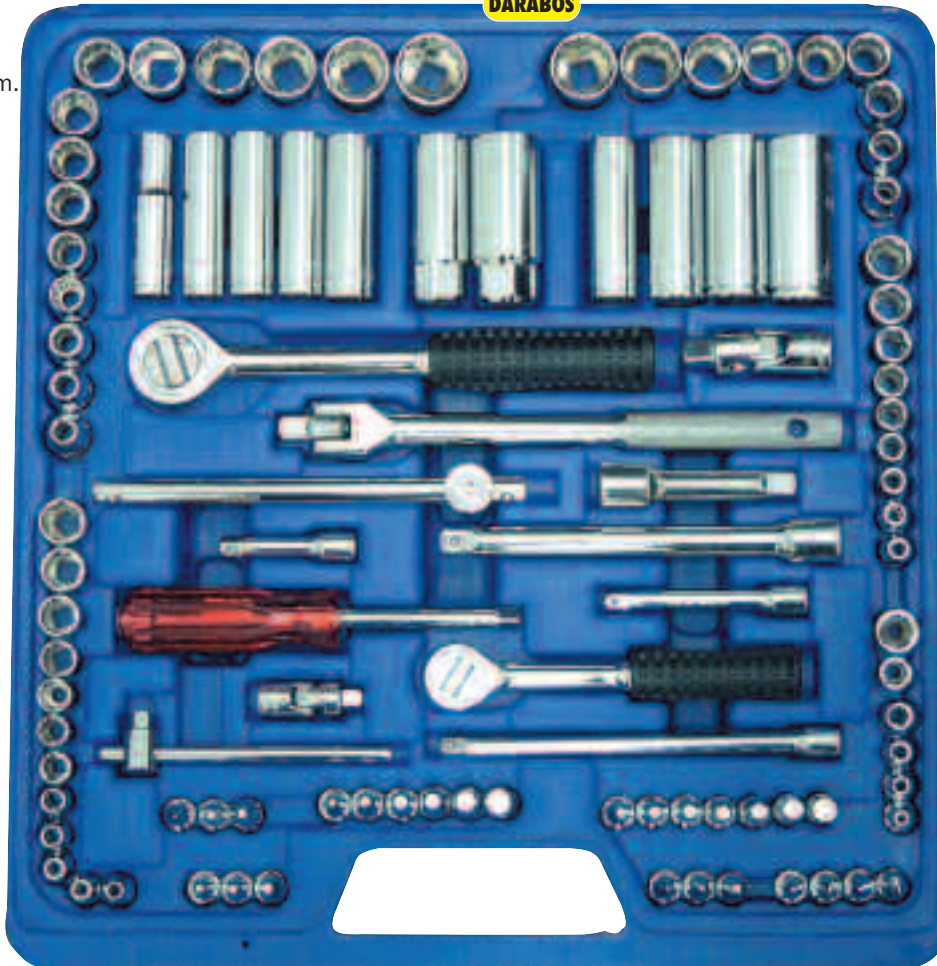

KÉZISZERSZÁMOK

Darab /készlet	Súly /db	Rend. szám	Ár Ft/készlet
100	5.00kg	SEN-582 -0080K	32600

Metrikus és AF-colos készlet – Normál és hosszú fejek

**40
DARABOS**

SA40MA



3/8" meghajtó

12 szögű dugókulcsok:

Dugókulcsok: 6, 7, 8, 9, 10, 11, 12, 13, 14, 15, 16, 17, 19 és 21 mm. 1/4", 5/16", 3/8", 1/2", 9/16", 5/8", 7/16", 11/16" és 3/4" AF.

Hosszú dugókulcsok: 10, 11, 12, 13 és 14 mm. 9/16", 5/8", 11/16" és 3/4" AF.

Gyertyakulcsok:

M10 (16 mm) és

M14 (21 mm).

Kiegészítők: racsnis

hajtószer, T-hajtószer, csuklós hajtószer, univerzális csukló, 75 és 150 mm-es standard hosszabbító.

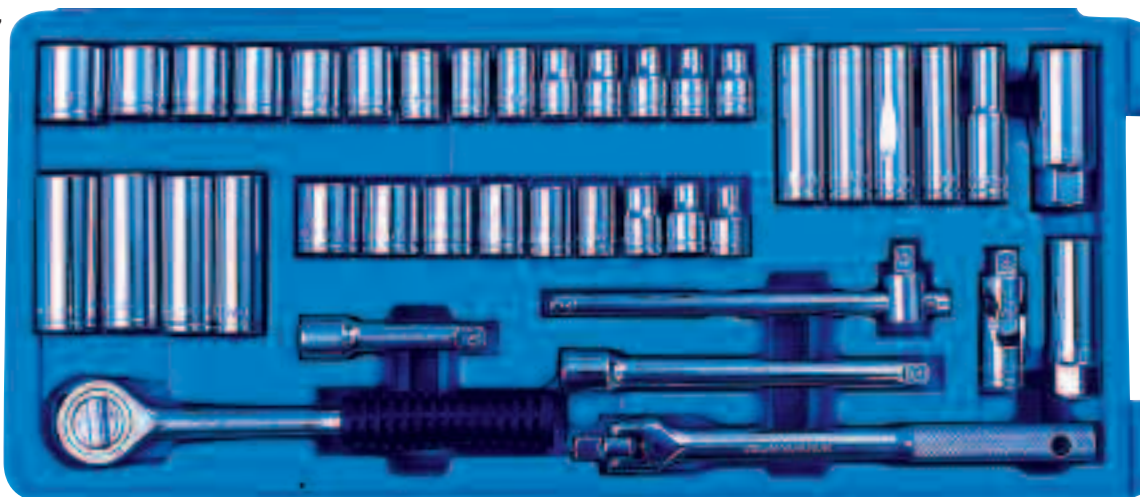

Darab /készlet	Súly /db	Rend. szám	Ár Ft/készlet
40	3.90kg	SEN-582 -0100K	20700

BARKÁCS CÉLRA

**KENNEDY
PROFESSIONAL****KEN-GRIP
dugókulcs készletek**

A Ken-Grip® speciális meghajtók a teljesítmény egy újabb, magasabb osztályát vezetik be azáltal, hogy megfognak 95%-ban elhasznált, lekerekített csavarfejeket. Egyedülálló szabadalom alapján gyártott dugókulcsok amelyek további károsítás nélkül kihajtanak új, lekerekített vagy megrozsdásodott csavarfejeket. Professzionális dugókulcsok duplán recézett felülettel amely jobb fogást, tapadást biztosít olajos/zsíros kezzel. Króm-vanádium acélból készült fejek, a dugókulcsok és kiegészítők alumínium-mentesek. Korroszióálló krómzott felület, mely könnyű tisztítást is biztosít. A készlet válogatott méreteket tartalmaz, melyek segítségével a legtöbb méretű rögzítőelem megfogható és hajtható.

KENGRIP®

Szabadalmaztatott kivitel



Károsítás
nélkül kihajtanak
új, lekerekített
vagy
megrozsdásodott
csavarfejeket.



Megfognak
95%-ban
elhasznált,
lekerekített
csavarfejeket.

Használhatók nem metrikus fejek meghajtásához, mint például hatszögek, E-Torx® vagy XZN.

1/4" Négyzög meghajtó, 19 darabos metrikus készlet**Metric Ken-Grip® dugókulcsok:**

4, 4.5, 5, 5.5, 6, 7, 8, 9, 10, 11, 12, 13, 14mm.

Kiegészítők: racsnis hajtószár, csavarhúzó markolatú hajtószár, T-hajtószár, 145 mm-es flexibilis hosszabbító, univerzális csukló, 100 mm-es hosszabbító.

**19
DARABOS**

Darab /készlet	Súly /készlet	Rend. szám KEN-582	Ár Ft/készlet
19	880g	-8800K	17550

3/8" Négyzög meghajtó, 50 darabos metrikus készlet**Ken-Grip® normál és hosszú dugókulcsok:****Normál:** 6, 7, 8, 9, 10, 11, 12, 13, 14, 15, 16, 17, 18, 19, 20, 21 és 22mm.**Hosszú:** 10, 11, 12, 13, 14, 15, 17, 19 és 22mm.**Csavarozó hegyek:** Hornyos 5, 5.5 és 6.5 mm.**Kereszthornyos No.1, 2, 3, és 4.****Hatszög:** 3, 4, 5, 6, 8 és 10 mm.

Kiegészítők: racsnis hajtószár, csavarhúzó markolatú hajtószár, csuklós hajtószár, T-hajtószár, univerzális csukló, 125 és 250 mm-es standard hosszabbító, 250 mm-es gömbvégű hosszabbító, 1/4" és 1/2"-os külső négyzög átalakítók és 1/4" hatszög átalakító. Patenta csuklódó erős tárolódoboz, ergonomikus fogantyú, lakatfűl.

**50
DARABOS**

Darab /készlet	Súly /készlet	Rend. szám KEN-582	Ár Ft/készlet
50	3.00kg	-8810K	51630

1/2" Négyzög meghajtó, 30 darabos metrikus készlet**Ken-Grip®:** 8, 9, 10, 11, 12, 13, 14,

15, 16, 17, 18, 19, 20, 21, 22, 23,

24, 25, 26, 27, 30 és 32mm.

Gyertyakulcsok: M10 és M14.

Kiegészítők: gyorskioldós, irányváltós racsnis hajtószár, T-hajtószár, univerzális csukló, 75, 125 és 250 mm-es standard hosszabbító. Patenta csuklódó erős tárolódoboz, ergonomikus fogantyú, lakatfűl.

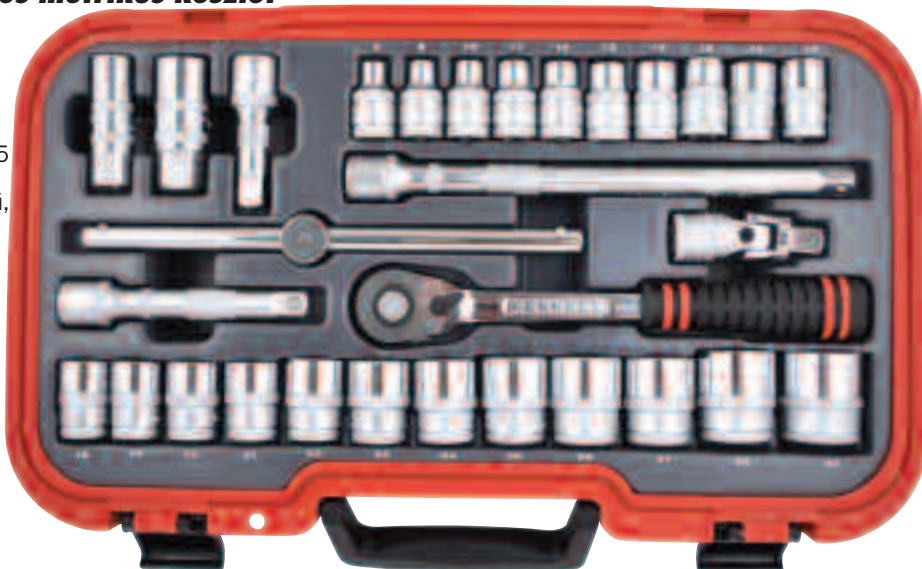
**30
DARABOS**

Darab /készlet	Súly /készlet	Rend. szám KEN-582	Ár Ft/készlet
30	5.50kg	-8820K	43370

NAGYBANI VÁSÁRLÁS ESETÉN EGYEDI ÁRAKKAL ÁLLUNK RENDELKEZÉSÜNKRE

Áraink az áfát nem tartalmazzák. © 2016

Oldal **525**

Ajánlott finommechanikai, elektronikai, hűtőipari stb. alkatrészek összeszereléséhez és szervizeléséhez. Duplán recézett felület amely jobb fogást, tapadást biztosít olajos/zsíros kézzel. 12-szögű kivitel amely nagyobb nyomatókat eredményez, jól megfogja a lekerekített csavarfejeket és nem kerekíti le a meglévő csavarfejeket. Krómozott, polírozott, króm-vanádium acél.

A dugókulcsok megfelelnek az **ANSI B107.5M:1987**, **ANSI B107.1:1978** és **BS4006:1992** szabványok előírásainak. A kiegészítők megfelelnek az **ANSI B107.10M:1982** és **BS 4006:1992** szabványok előírásainak.



TS19M - 19 darabos metrikus készlet

6-szögű dugókulcsok: 4, 4.5, 5, 5.5, 6, 7, 8, 9, 10, 11, 12, 13, 14 mm
Kiegészítők: racsnis hajtószer, csavarhúzó markolatú hajtószer, T-hajtószer, 145 mm-es flexibilis hosszabbító, univerzális csukló, 100 mm-es hosszabbító.



Darab /készlet	Súly /készlet	Rend. szám KEN-582	Ár Ft/készlet.
19	880g	-4893K	16630

TS29MA - 29 darabos metrikus és AF-colos készlet

12-szögű dugókulcsok: 4, 4.5, 5, 5.5, 6, 7, 8, 9, 10, 11, 12, 13, 14mm.
AF-colos dugókulcsok: 3/16", 7/32", 1/4", 9/32", 5/16", 11/32", 3/8", 7/16", 1/2", 9/16". **Kiegészítők:** racsnis hajtószer, csavarhúzó markolatú hajtószer, T-hajtószer, 145 mm-es flexibilis hosszabbító, univerzális csukló, 100 mm-es hosszabbító.

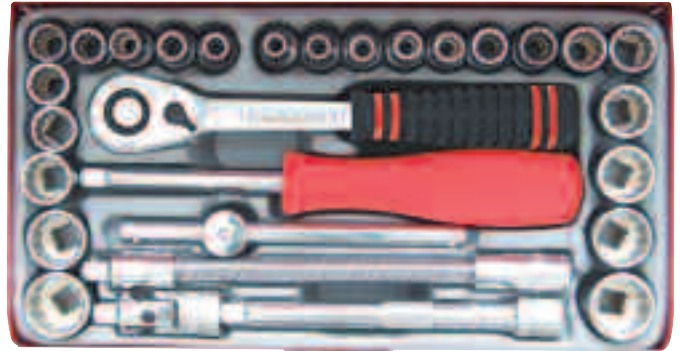

Darab /készlet	Súly /készlet	Rend. szám KEN-582	Ár Ft/készlet.
29	1.2kg	-4895K	17650

51 darabos metrikus és AF-colos

TSD51MA

Standard és hosszú dugókulcsok
Standard dugókulcsok (metrikus): 4, 5, 5.5, 6, 7, 8, 9, 10, 11, 12, 13 és 14mm.
Hosszú dugókulcsok (metrikus): 6, 7, 8, 9, 10, 11, 12, 13 és 14mm.
Standard dugókulcsok (AF): 3/16", 7/32", 1/4", 9/32", 5/16", 11/32", 3/8", 7/16", 1/2", 9/16".
Hosszú dugókulcsok (AF): 3/16", 7/32", 1/4", 9/32", 5/16", 11/32", 3/8", 7/16", 1/2", 9/16".
Kiegészítők: gumimarkolatú racsnis hajtószer, 100mm-es T-hajtószer, 100 és 250 mm-es hosszabbítók, 50 és 150 mm-es gömbvégű hosszabbítók, univerzális csukló, csavarhúzó markolatú hajtószer, 150 mm-es flexibilis hosszabbító, gumimarkolatú csuklós hajtószer.

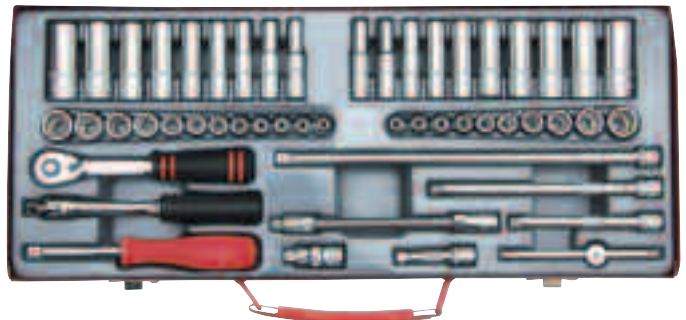

Darab /készlet	Súly /készlet	Rend. szám KEN-582	Ár Ft/készlet.
51	3.2kg	-4902K	44330

SENATOR QUALITY TOOLING RSD43 - 43 darabos metrikus és AF-colos

Jó minőségű króm-vanádium acél. Ajánlott műhelyekbe és otthoni felhasználásra.

Dugókulcsok: 6, 7, 8, 9, 10, 11 és 12mm.
3/16", 1/4", 5/16", 11/32", 3/8", 7/16" és 1/2" AF.
Hosszú (50mm) bitek: Hornyos 4, 5 és 6mm.
Kereszthornyos No.1, 2 és 3. TORX T10, T15, T20, T25, T27, T30, T40, T45.
Normál (25mm) bitek: PZ No.1 és 2.
Hatszög 1.5, 2, 2.5, 3, 4, 5, 5.5 és 6mm.
Kiegészítők: racsnis csavarhúzó markolatú hajtószer, 150 mm-es flexibilis hosszabbító, 100 mm-es hatszög bit hosszabbító, 1/4" adapter, 50 mm-es átalakító dugókulcshoz.

BARKÁCS CÉLRA



Darab /készlet	Súly /készlet	Rend. szám SEN-582	Ár Ft/készlet.
43	1.10kg	-0040K	9820

SD60MAB - 60 darabos metrikus, AF és BA

Dugókulcsok: 4, 4.5, 5, 5.5, 6, 7, 8, 9, 10, 11, 12 és 13mm. 3/16", 7/32", 1/4", 9/32", 5/16", 11/32", 3/8", 7/16" és 1/2" AF. 0, 2, 4, 6, 8 és 10BA.
Csavarozó bitek: Hornyos 3.5, 4.5, 5.5 és 6mm.
Kereszthornyos No.1, No.2 és No.3. **PZ** No.1, No.2 és No.3.
TORX T15, T20 és T25. **Hex** 3, 4, 5, 6, 8 és 10mm. 1/8", 5/32", 3/16", 7/32", 1/4", 5/16" és 3/8" AF.
Kiegészítők: racsnis hajtószer, csavarhúzó markolatú hajtószer, T-hajtószer, univerzális csukló, 50, 75 és 100 mm-es hosszabbítók.

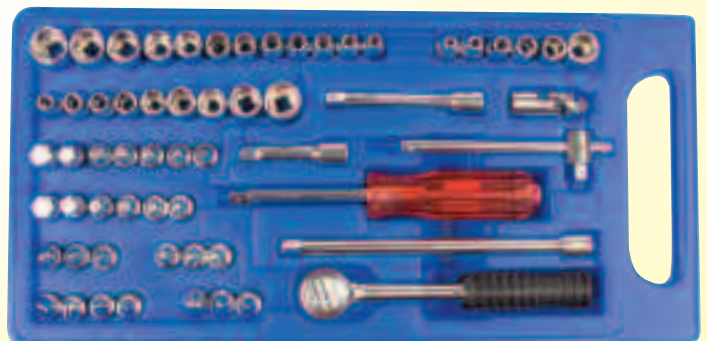

Darab /készlet	Súly /készlet	Rend. szám SEN-582	Ár Ft/készlet.
60	1.50kg	-0060K	13620



DUGÓKULCS KÉSZLETEK - 1/4" MEGHAJTÓVAL

**KENNEDY
PROFESSIONAL**

1/4" meghajtó: Ajánlott finommechanikai, elektronikai, hűtőipari stb. alkatrészek összeszereléséhez és szervizeléséhez. Duplán recézett felület amely jobb fogást, tapadást biztosít olajos/zsíros kézzel. 12 szögű kivitel amely nagyobb nyomomatékat eredményez. Krómozott, polírozott, króm-vanádium acél.

Belül letört éllel a csavarfejekre való gyors ráfogás érdekében. A dugókulcsok megfelelnek az **ANSI B107.5M:1987**, **ANSI B107.1:1978** és **BS4006:1992** szabványok előírásainak. A kiegészítők megfelelnek az **ANSI B107.10M:1982** és **BS 4006:1992** szabványok előírásainak.

Metrikus készlet – Normál, hosszú fejek és csavarozó hegyek



TSD46M

Dugókulcsok: 4, 4.5, 5, 5.5, 6, 7, 8, 9, 10, 11, 12, 13, 14 mm.

Hosszú dugókulcsok:

4, 4.5, 5, 5.5, 6, 7, 8, 9, 10, 11, 12, 13, 14 mm.

Csavarozó hegyek: Hornyos 4, 5.5, 7 mm.

Kereszthornyos No.1, No.2, No.3.

Hatszög: 3, 4, 5, 6, 8 mm.

Kiegészítők: racsnis hajtósár, csavarhúzó markolatú hajtósár, T-hajtósár, 150 mm-es csuklós hajtósár, univerzális csukló, 50 és 150 mm-es standard hosszabbító, 100 és 250 mm-es gömbvégű hosszabbító.



Darab készlet	Súly /készlet	Rend. szám KEN-582	Ár Ft/készlet
46	3.20kg	-4897K	36900

Metrikus, és colos készlet – Normál, hosszú fejek és csavarozó hegyek



TSD82MA

Dugókulcsok: 4, 4.5, 5, 5.5, 6, 7, 8, 9, 10, 11, 12, 13, 14 mm. 3/16", 7/32", 1/4", 5/16", 11/32", 3/8", 7/16", 1/2" AF. 0, 1, 2, 3, 4, 5, 6BA.

Hosszú dugókulcsok: 4, 4.5, 5, 5.5, 6, 7, 8, 9, 10, 11, 12, 13, 14 mm.

Csavarozó hegyek:

Hornyos 4, 5.5, 7 mm.

Kereszthornyos No.1, No.2, No.3, No.4.

Hatszög: 3, 4, 5, 6, 8 mm. 1/8", 5/32", 3/16", 7/32", 1/4", 5/16".

Torx: T6, T7, T8, T9, T10, T15, T20, T25, T27, T30, T40.

Kiegészítők: racsnis hajtósár, csavarhúzó markolatú hajtósár, T-hajtósár, 150 mm-es csuklós hajtósár, univerzális csukló, 100 és 250 mm-es standard hosszabbító, 50 és 150 mm-es gömbvégű hosszabbító, 150 mm-es flexibilis hosszabbító, átalakító (belső x külső) 1/4" x 3/8".

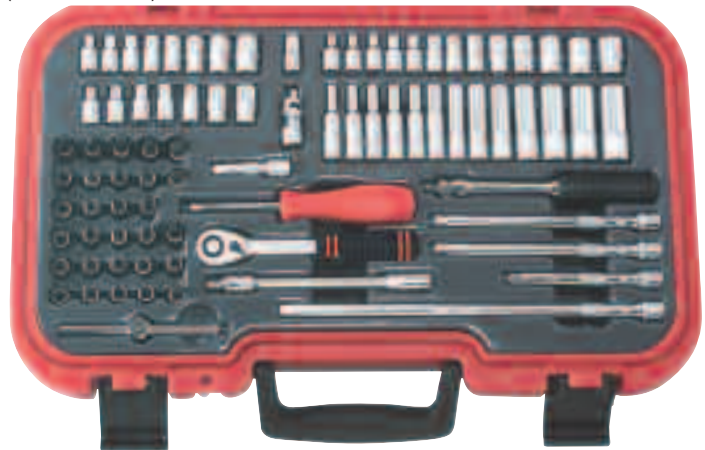

Darab készlet	Súly /készlet	Rend. szám KEN-582	Ár Ft/készlet
82	3.80kg	-4896K	44400

Metrikus és AF-colos készlet – Normál hosszúságú fejek és csavarozó hegyek



TS46MA

Dugókulcsok: 4, 4.5, 5, 5.5, 6, 7, 8, 9, 10, 11, 12, 13, 14 mm.

AF-colos dugókulcsok: 3/16", 7/32", 1/4", 5/16", 11/32", 3/8", 7/16", 1/2".

Csavarozó hegyek:

Hornyos 4, 5.5 mm.

Kereszthornyos: No.2, No.3.

Hatszög metrikus: 3, 4, 5, 6, 8 mm.

Hatszög AF-colos: 1/8", 5/32", 3/16", 7/32", 1/4", 5/16".

Kiegészítők: racsnis hajtósár, csavarhúzó markolatú hajtósár, T-hajtósár, 150 mm-es csuklós hajtósár, univerzális csukló, 100 és 250 mm-es standard hosszabbító, 50 és 150 mm-es gömbvégű hosszabbító, 150 mm-es flexibilis hosszabbító.



Darab készlet	Súly /készlet	Rend. szám KEN-582	Ár Ft/készlet
46	3.00kg	-4898K	32900

Metrikus készlet - Normál hosszúságú fejek



MT50M

Dugókulcsok: 4, 4.5, 5, 5.5, 6, 7, 8, 9, 10, 11, 12, 13 mm.

Kiegészítők: racsnis hajtósár, csavarhúzó markolatú hajtósár, T-hajtósár, 150 mm-es csuklós hajtósár, univerzális csukló, 50, 150 és 250 mm-es standard hosszabbító, 100 mm-es gömbvégű hosszabbító, 150 mm-es flexibilis hosszabbító.



Dugókulcsok:

8, 9, 10, 11, 12, 13, 14, 15, 16, 17, 18, 19, 20, 21, 22, 23, 24, 27, 30, 32, 36 mm.

Kiegészítők:

racsnis hajtósár, T-hajtósár, 375 mm-es csuklós hajtósár, univerzális csukló, 75 és 250 mm-es standard hosszabbító, 150 mm-es gömbvégű hosszabbító.



Darab készlet	Súly /készlet	Rend. szám KEN-582	Ár Ft/készlet
50	8.10kg	-4899K	68900

NAGYBANI VÁSÁRLÁS ESETÉN EGYEDI ÁRAKKAL ÁLLUNK RENDELKEZÉSÜNKRE

Áraink az áfát nem tartalmazzák. © 2016

3/8" meghajtó. Ideális autó- és repülőgépipari felhasználásokra ahol a megbízhatóság és hozzáférhetőség alapvető követelmények. Krómozott, polírozott, króm-vanádium acél. 12 szögű kivitel amely nagyobb nyomatókat eredményez és jól megfogja a lekerekített csavarfejeket. Belső négyszög minden oldala horonnyal. Duplán recézett felület amely jobb fogást, tapadást biztosít olajos/ziros kézzel. Belül letört éllel a csavarfejekre való gyors ráfogás érdekében. A dugókulcsok megfelelnek az **ANSI B107.5M:1987, ANSI B107.1:1978** és **BS4006:1992** szabványok előírásainak. A kiegészítők megfelelnek az **ANSI B107.10M:1982** és **BS 4006:1992** szabványok előírásainak.



Metrikus készlet - Normál hosszúságú fejek és csavarozó hegyek



S30M

Dugókulcsok: 6, 7, 8, 9, 10, 11, 12, 13, 14, 15, 16, 17, 18, 19, 21 és 22 mm.

Gyertyakulcsok: M10 és M14. **Bit hegyek:** Hornyos 5 mm és 6 mm. **Kereszthornyos** No.1, 2, 3 és 4.

Kiegészítők: racsnis hajtószár, csuklós hajtószár, T-hajtószár, univerzális csukló, 75 mm-es standard hosszabbító, 150 mm-es gömbvégű hosszabbító. Mágnesbetétes tároló rekesz. Patentra csukódó erős tárolódoboz, ergonomikus fogantyú, lakatfűl.

Metrikus és AF-collos készlet - Normál hosszúságú fejek



S40MA

Dugókulcsok: 6, 7, 8, 9, 10, 11, 12, 13, 14, 15, 16, 17, 18, 19, 20, 21 és 22mm. 1/4", 5/16", 11/32", 3/8", 7/16", 1/2", 9/16", 5/8", 11/16", 3/4", 13/16" és 7/8" AF. **Gyertyakulcsok:** M10 és M14. **Kiegészítők:** racsnis hajtószár, T-hajtószár, univerzális csukló, 75 mm és 150 mm-es standard hosszabbító, 150 mm-es gömbvégű hosszabbító, 1/4" és 1/2"-os külső négyszög átalakítók és 1/4" hatszög átalakító. Patentra csukódó erős tárolódoboz, ergonomikus fogantyú, lakatfűl.

KÉZISZERSZÁMOK



Darab /készlet	Súly /készlet	Rend. szám KEN-582	Ár Ft/készlet
30	3.50kg	-6170K	39900

Tartozékok

Leírás	Rend.szám KEN-567	Ár Ft/db
Záró csat (pár)	-6000K	710



Darab /készlet	Súly /készlet	Rend. szám KEN-582	Ár Ft/készlet
40	3.60kg	-6175K	35900

Tartozékok

Leírás	Rend.szám KEN-567	Ár Ft/db
Záró csat (pár)	-6000K	710

Metrikus és AF-collos készlet Hosszú fejek



SD25MA

12 szögű dugókulcsok

Hosszú dugókulcsok: 8, 9, 10, 11, 12, 13, 14, 15, 16, 17, 18, 19, 21 és 22 mm. 3/8", 7/16", 1/2", 9/16", 5/8", 11/16", 3/4" és 13/16" AF.

Kiegészítők: csuklós hajtószár, T-hajtószár, 125 mm-es standard hosszabbító. Mágnesbetétes tároló rekesz. Patentra csukódó erős tárolódoboz, ergonomikus fogantyú, lakatfűl.

Metrikus készlet - Normál, hosszú fejek és csavarozó hegyek



SSD50M

Dugókulcsok: 6, 7, 8, 9, 10, 11, 12, 13, 14, 15, 16, 17, 18, 19, 20, 21 és 22 mm.

Hosszú dugókulcsok: 10, 11, 12, 13, 14, 15, 17, 19 és 22 mm.

Csavarozó hegyek: Hornyos 5, 5.5 és 6.5 mm.

Kereszthornyos No.1, 2, 3, és 4.

Hatszög: 3, 4, 5, 6, 8 és 10 mm.

Kiegészítők: racsnis hajtószár, csavarhúzó markolatú hajtószár, csuklós hajtószár, T-hajtószár, univerzális csukló, 125 és 250 mm-es standard hosszabbító, 250 mm-es gömbvégű hosszabbító, 1/4" és 1/2"-os külső négyszög átalakítók és 1/4" hatszög átalakító. Patentra csukódó erős tárolódoboz, ergonomikus fogantyú, lakatfűl.

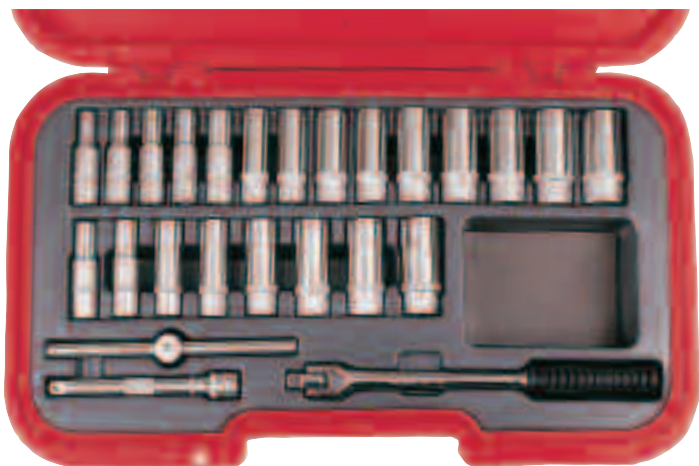

Darab /készlet	Súly /készlet	Rend. szám KEN-582	Ár Ft/készlet
25	5.50kg	-6190K	28900

Tartozékok

Leírás	Rend.szám KEN-567	Ár Ft/db
Záró csat (pár)	-6000K	710

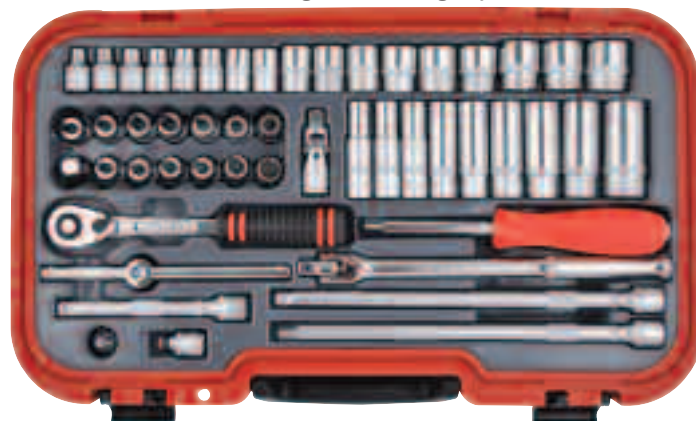

Darab /készlet	Súly /készlet	Rend. szám KEN-582	Ár Ft/készlet
50	4.75kg	-6180K	51900

Tartozékok

Leírás	Rend.szám KEN-567	Ár Ft/db
Záró csat (pár)	-6000K	710



Metrikus és colos (AF és Whitworth) készlet - Normál fejek és csavarozó hegyek



SS90MAW
Dugókulcsok: 6, 7, 8, 9, 10, 11, 12, 13, 14, 15, 16, 17, 18, 19, 20, 21 és 22 mm.
 1/4", 5/16", 11/32", 3/8", 7/16", 1/2", 9/16", 5/8", 11/16", 3/4", 13/16" és 7/8" AF. 1/8", 3/16", 1/4", 5/16", 3/8", 7/16" és 1/2" Whitworth.

Csavarozó hegyek: Hornyos 3/16", 7/32" és 1/4".
Kereszthornys No.1, 2, 3 és 4.
Pozidriv® No 1, 2 és 3. **Torx**® T6, T7, T8, T9, T10, T15, T20, T25, T27, T30, T40, T45 és T50. **Hatszög:** 3, 4, 5, 6, 8 és 10 mm. 1/8", 5/32", 3/16", 7/32", 1/4", 5/16" és 3/8". AF.
Gyertyakulcsok: M10 és M14. **Kiegészítők:** racsnis hajtósár, csavarhúzó markolatú hajtósár, csuklós hajtósár, T-hajtósár, univerzális csukló, 75, 125, 150, 250, 300 és 450 mm-es standard hosszabbító, 150 és 250 mm-es gömbvégű hosszabbító, 1/4" és 1/2"-os külső négyszög átalakítók és 1/4" hatszög átalakító. Patentra csukódó erős tárolódoboz, ergonomikus fogantyú, lakatfűl.

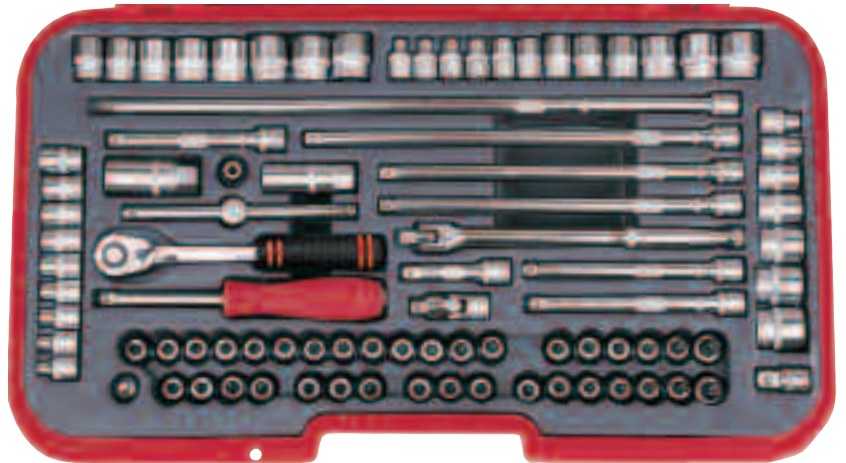

Darab készlet	Súly /készlet	Rend. szám KEN-582	Ár Ft/készlet	Tartozékok	Rend.szám KEN-567	Ár Ft/db
90	8.70kg	-6185K	87900	Záró csat (pár)	-6000K	710



3/8" meghajtó. Ideális autó- és repülőgépipari felhasználásokra ahol a megbízhatóság és hozzáférhetőség alapvető követelmények. Krómozott, polírozott, króm-vanádium acél. 12 szögű kivitel amely nagyobb nyomatékot eredményez. Belül letört éllel a csavarfejekre való gyors ráfogás érdekében. A dugókulcsok megfelelnek az **ANSI B107.5M:1987** szabvány előírásainak. A kiegészítők megfelelnek az **ANSI B107.10M:1982** szabvány előírásainak.



Metrikus készlet - Normál, hosszú fejek és csavarozó hegyek

12 szögű dugókulcsok:
Normál hossz: 6, 7, 8, 9, 10, 11, 12, 13, 14, 15, 16, 17, 18, 19, 20, 21 és 22 mm.
Hosszú dugókulcsok: 10, 11, 12, 13, 14, 15, 17, 19, és 22 mm.
Gyertyakulcsok: M10 és M14.
Hatszög bitek: 3, 4, 5, 6, 8 és 10 mm. Hatszög bit átalakító.
Csavarozó hegyek:
Kereszthornys No.1, 2 és 3.
Hornyos 5 mm és 6 mm.
Torx T10, T15, T20, T30, T40 és T50.
Kiegészítők: racsnis hajtósár, csavarhúzó markolatú hajtósár, csuklós hajtósár, T-hajtósár, univerzális csukló, 75 és 150 mm-es standard hosszabbító, 250 mm-es gömbvégű hosszabbító. Patentra csukódó műanyag tárolódoboz, ergonomikus fogantyú, lakatfűl.



Darab készlet	Súly /készlet	Rend. szám YMT-582	Ár Ft/készlet	Tartozékok	Rend.szám YMT-593	Ár Ft/db
55	6.00kg	-6180K	44900	Csere tárolódoboz	-2870K	8390

Metrikus és AF-colos készlet Normál és hosszú fejek

12 szögű dugókulcsok:
Normál hossz: 6, 7, 8, 9, 10, 11, 12, 13, 14, 15, 16, 17, 18, 19, 20, 21 és 22 mm.
 1/4", 5/16", 11/32", 3/8", 7/16", 1/2", 9/16", 5/8", 11/16", 3/4", 13/16" és 7/8" AF.
Hosszú dugókulcsok: 10, 11, 12, 13, 14, 15, 17, 19 és 22 mm. 3/8", 7/16", 1/2", 9/16", 5/8", 11/16", 3/4" és 13/16" AF.
Gyertyakulcsok: M10 és M14.
Kiegészítők: racsnis hajtósár, T-hajtósár, univerzális csukló, 75 és 150 mm-es standard hosszabbító, 250 mm-es gömbvégű hosszabbító, átalakító (belső x külső) 3/8" x 1/4". Patentra csukódó műanyag tárolódoboz, ergonomikus fogantyú, lakatfűl.



Darab /készlet	Súly /készlet	Rend. szám YMT-582	Ár Ft/készlet	Tartozékok	Rend.szám YMT-593	Ár Ft/db
55	5.70kg	-6200K	44900	Csere tárolódoboz	-2880K	8500

1/2" csatlakozás. Krómozott, polírozott, króm-vanádium acél, korrózióálló. 12 szögű kivitel amely nagyobb nyomatékot eredményez. Karbantartásokhoz és szervizekben legáltalánosabban használt négyszög meghajtó. A 1/2"-os négyszög népszerűsége a robusztusságában és erősségében rejlik. Rögzítőelemek ki- illetve becsavarásához. Belül letört éllel a csavarfejekre való gyors ráfogás érdekében. A dugókulcsok megfelelnek az **ANSI B107.5M:1987** szabvány előírásainak. A kiegészítők megfelelnek az **ANSI B107.10M:1982** szabvány előírásainak.



Metrikus készlet -

Normál hosszúságú fejek

Dugókulcsok: 8, 9, 10, 11, 12, 13, 14, 15, 16, 17, 18, 19, 20, 21, 22, 23, 24, 25, 26, 27, 30 és 32 mm.

Gyertyakulcsok: M14 és M10.

Kiegészítők: ipari, irányváltós, gumimarkolatú racsnis hajtószer, T-hajtószer, univerzális csukló, 75, 125 és 250 mm-es standard hosszabbító. Patentra csukódó erős tárolódoboz, ergonomikus fogantyú, lakatfül.

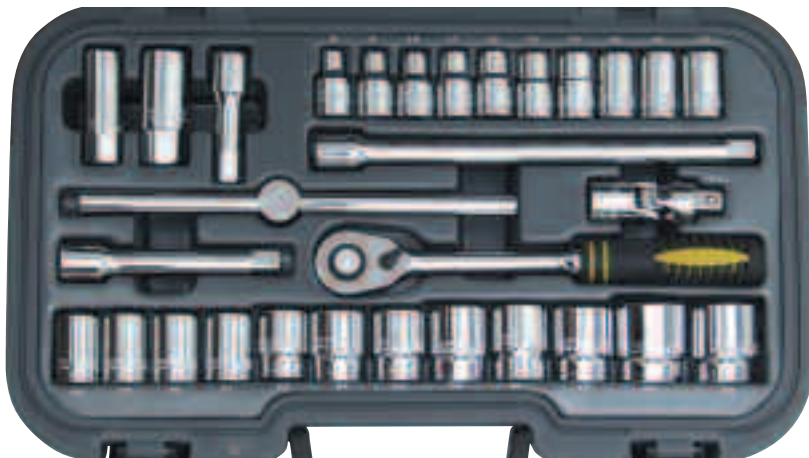

Darab /készlet	Súly /készlet	Rend. szám YMT-582	Ár Ft/készlet	Tartozékok	Rend. szám YMT-593	Ár Ft/db
30	6.00kg	-7992K	35670	Csere tárolódoboz	-2910K	8600

Metrikus készlet - Normál fejek és csavarozó hegyek

Dugókulcsok: 8, 9, 10, 11, 12, 13, 14, 15, 16, 17, 8, 19, 20, 21, 22, 23, 24, 25, 26, 27, 28, 29, 30, 32, 33 36 mm

Hatszög csavarozó hegyek: 4, 5, 6, 7, 8, 10, 12, 14, 17 és 19 mm.

Kereszthornyú csavarozó hegyek: No 2, 3 és 4.

Króm-molibdén hornyos csavarozó hegyek: 9 és 14 mm kémiai feketítés

Gyertyakulcsok: M14 és M10.

Kiegészítők: irányváltós, gumimarkolatú racsnis hajtószer, T-hajtószer, csuklós hajtószer, univerzális csukló, 75, 125 és 250 mm-es standard hosszabbító. Mágnesbetétes tároló rekesz. Patentra csukódó erős tárolódoboz, ergonomikus fogantyú, lakatfül.



Darab /készlet	Súly /készlet	Rend. szám YMT-582	Ár Ft/készlet	Tartozékok	Rend. szám YMT-593	Ár Ft/db
50	10.3kg	-7994K	74110	Csere tárolódoboz	-2920K	12500

KÉZISZERSZÁMOK

Kulcskészlet olajleeresztő csavarhoz

DPK017

Kiváló minőségű, 3/8"-os csatlakozású dugókulcsok teljes készlete olajleeresztő csavarokhoz, csavarhajtó karral. Szatén felületű króm-vanádium ötvözetből készült.

Tartalom: négyszög-dugókulcs: 7mm, 8mm (5/16"), 9mm, (3/8"), 10mm, 11mm, 12mm és 13mm; négyszög-anya 10mm; dugókulcs 8, 9, 10, 12, 14, és 17mm; háromszögletű csavar 10mm; csavar hajtókar.



17
DARABOS

Termék száma	Darab szám	Rend. szám KEN-503	Ár Ft/készlet
DPK017	17	-1720K	11540

Csuklós gyertyakulcs készlet

GPS060

Kiváló minőségű, csuklós gyertyakulcsok teljes készlete nehezen elérhető helyekre. Szatén felületű króm-vanádium ötvözetből készült, neoprén betéttel, amely fogja és védi a gyertyát.

Tartalom: 8, 9, 10, 12, 14, 16 mm-es gyertyakulcs.



6
DARABOS

Termék száma	Darab szám	Rend. szám KEN-503	Ár Ft/készlet
GPS060	6	-1740K	9990

DUGÓKULCS KÉSZLETEK - 1/2" MEGHAJTÓVAL

SENATOR
QUALITY TOOLING

Kombinált kulcskészlet

208 darabos Senator kombinált készlet, műanyag tárolódobozban.

Tartalom:

1/2" dugókulcsok: 13-32mm. **Hosszú dugókulcsok:** 16-22mm.
E-dugókulcsok: 20, 22, 24mm. **Csavarhúzó bitek:** Hatszög 14mm, TX 70.
Átalakítók: 1/2" külső x 3/8" belső. **Tartozékok:** 125, 250mm hosszabbítók, 1/2"
csukló, T-hajtószár, gyorskioldó, kétkomponensű racsnis hajtókar.
3/8" dugókulcsok: 10 - 19mm. **Hosszú dugókulcsok:** 10 - 15mm.
Gyertyakulcsok: 16, 18, 21mm. **E-dugókulcsok:** 10 - 18mm. **Csavarhúzó bitek:** Lapos 6 - 12. PZ No. 1, 2, 3. PH No.1, 2, 3, 4. Hatszög 6 - 12mm. TX 40 - 60. Furatos TX TX 40 - 60. Kúpos 5, 6, 8. **Átalakítók:** 3/8" belső x 5/16" hatszög, 3/8" belső x 1/4" külső. **Tartozékok:** 75mm hosszabbítók, csukló, gyorskioldó, kétkomponensű racsnis hajtókar.
1/4" dugókulcsok: 4 - 14mm. **Hosszú dugókulcsok:** 4 - 10mm. **E- dugókulcsok:** 4 - 8mm. **Csavarhúzó bitek:** Lapos 4 - 7mm. PZ No.0, 1, 2. PH No.0, 1, 2, TX 8 - 30. Furatos TX 8 - 30. Hatszög 3 - 6mm. **Átalakítók:** 1/4" belső x 1/4" hatszög. **Tartozékok:** 50, 100mm hosszabbítók, csukló, T-hajtószár, csavarhúzó nyél, gyorskioldó, kétkomponensű racsnis hajtókar.
Csillag-villás kulcsok: 8 - 19mm.
Hatszögműkulcsok: 1.5, 2.0, 2.5mm. **Mágneses bittartók:** 1/4" hatszög.
Csavarhúzó bitek: 1/4" hatszög. **Átalakítók:** 2x 1/4" külső, Lapos 2x 3.5, 4mm 1x 5.5, 6.5, 8mm, PZ No.1, 2, 3, PH 2x No.0, 1, 2, 3, TX 10, 15, 20, 25, 27, 30, 40, Tri-Wing No.1, 2, 3, 4, Négyzög 1, 2, 3, hatszög 2, 3, 4, 5, 6, 7mm.



208
DARABOS



Darab /készlet	Súly /készlet	Rend. szám	Ár Ft/készlet
208	10.7kg	SEN-582 -9000K	60840

Metrikus készlet - Normál hosszúságú fejek

24
DARABOS

SE24M
Dugókulcsok: 10, 11, 12, 13, 14, 15, 16, 17, 18, 19, 20, 21, 22, 23, 24, 27, 30 és 32 mm.

Kiegészítők: racsnis hajtószár, T-hajtószár, univerzális csukló, gyorshajtószár, 125 mm és 250 mm-es standard hosszabbító. Patentra csuklódó műanyag tárolódoboz.

Metrikus és AF-colos készlet - Normál hosszúságú fejek

BARKÁCS CÉLRA

SE24MA
Dugókulcsok: 10, 11, 12, 14, 16, 18, 20 és 22 mm. 3/8", 7/16", 1/2", 9/16", 5/8", 11/16", 3/4", 13/16", 7/8" és 15/16" AF.

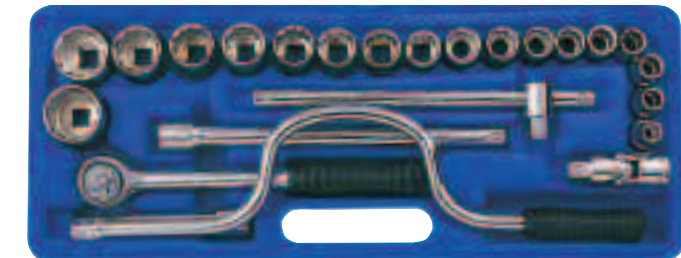

Modell szám	Darab /készlet	Súly /készlet	Rend. szám	Ár Ft/készlet
SE24M	24	4.00kg	SEN-582 -0120K	20700
SE24MA	24	4.00kg	-0160K	20700

Metrikus és colos (AF és Whitworth) készlet - Normál hosszúságú fejek

SE42MAW

Dugókulcsok: 10, 11, 12, 13, 14, 15, 17, 19, 20, 21, 22, 24 és 27 mm. 3/8", 7/16", 1/2", 9/16", 5/8", 11/16", 3/4", 13/16", 7/8", 15/16", 1", 1 1/16" és 1 1/4" AF. 1/8", 3/16", 1/4", 5/16", 3/8", 7/16", 1/2", 9/16", 5/8" BSW.

Gyertyakulcs: M14 (21 mm).

Kiegészítők: racsnis hajtószár, T-hajtószár, univerzális csukló, gyorshajtószár, 125 mm és 250 mm-es standard

42
DARABOS

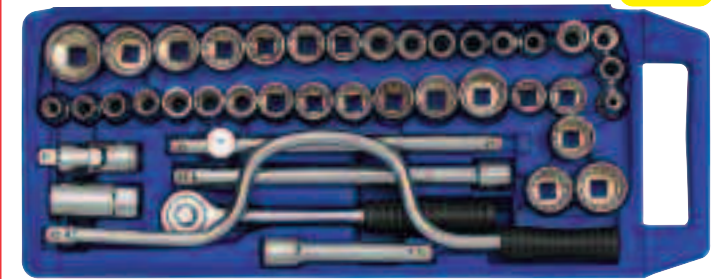

Darab /készlet	Súly /készlet	Rend. szám	Ár Ft/készlet
42	6.15kg	SEN-582 -0180K	28640

KENNEDY Speciális kulcskészlet "EGO", "O2", "Lambda" oxigén érzékelőkhoz

3
DARABOS

3 darabos univerzális készlet. Elengedhetetlenül szükséges napjaink számítógép vezérelt járműrendszereinek szervizeléséhez. Könnyen eltávolíthatók vele a kipufogógáz oxigén érzékelői ("EGO", "O2", "Lambda" oxigén érzékelők), vákuum kapcsolók és nyomáskapcsolók. Szintén alkalmasak a Mitsubishi, Nissan, Opel, Vauxhall és VW járművek dízel injektoraihoz is. Hőkezelt acélöntvényből gyártva.



A készlet tartalma: 22 mm-es (7/8") hatszögű dugókulcs 1/2" négyzög meghajtóval, 7.5 mm-es hornyolással az érzékelő vezetékéhez. A dugókulcson 22mm-es hatszög meghajtó is van, így csillag/villás szorítókulccsal is használható. 22 mm-es (7/8") hatszögű feltűző kulcs 1/2" négyzög meghajtóval, (kettős négyzög meghajtó a könnyebb illesztés érdekében). 11 mm szélesség, hornyolás a kapcsoló/érezkelő vezetékéhez. 22 mm-es (7/8") hatszögű feltűző kulcs 3/8" négyzög meghajtóval. 8.6 mm szélesség, hornyolás a kapcsoló/érezkelő vezetékéhez.

Megnevezés	Rend.szám	Ár Ft/készlet
Dugókulcs készlet érzékelőkhoz	KEN-503 -8020K	9280

Olajszűrőleszedő kupa-kulcskészlet



Selyemfény polírozású, króm-vanádium acélból gyártott kulcsok. 3/8" vagy 1/2" négyzög meghajtóval. Opel, Mercedes és Volkswagen autókban található, papír olajszűrők leszedéséhez használható. **Tartalom:** 24, 27, 30, 32, 36, 38mm és 1/2" - 3/8" átalakító.

7
DARABOS



Átmérő (mm)	Súly/db	Rend. szám	Ár Ft/készlet
60 - 140	430g	KEN-503 -1790K	11900

1/2" meghajtó. Karbantartásokhoz és szervizekben legáltalánosabban használt négyszög meghajtó.

A 1/2"-os négyszög népszerűsége a robusztusságában és erősségében rejlik. A Kennedy professzionális dugókulcsok duplán recézett felületűek amely jobb fogást, tapadást biztosít olajos/zsíros kézzel.

12 szögű kivitel amely nagyobb nyomatékot eredményez és jól megfogja a lekerekített csavarfejeket. Krómzott, polírozott, krom-vanádium acél. Belül letört élekkel a csavarfejekre való gyors ráfogás érdekében. A dugókulcsok megfelelnek az **ANSI B107.5M:1987, ANSI B107.1:1978 és BS4006:1992** szabványok előírásainak. A kiegészítők megfelelnek az **ANSI B107.10M:1982 és BS 4006:1992** szabványok előírásainak.



Metrikus készlet - Normál hosszúságú fejek

M20M
Dugókulcsok: 10, 11, 12, 13, 14, 15, 17, 19, 22, 24, 27, 30 és 32mm.

Gyertyakulcsok: M10 és M14.

Kiegészítők: ipari, irányváltós, gumimarkolatú racsnis hajtószár, T-hajtószár, univerzális csukló, 125 mm és 250 mm-es standard hosszabbító.

Patentra csukódó erős tárolódoboz, ergonomikus fogantyú, lakatfűl.



**20
DARABOS**

Tartozékok

Darab /készlet	Súly /készlet	Rend. szám KEN-582	Ár Ft/készlet
20	4.90kg	-7983K	45900

Leírás	Rend.szám KEN-567	Ár Ft/db
Záró csat (pár)	-6000K	710

Metrikus készlet - Normál hosszúságú fejek

M25M
Dugókulcsok: 8, 9, 10, 11, 12, 13, 14, 15, 16, 17, 18, 19, 22, 24, 27, 30 és 32 mm.

Gyertyakulcsok: M10 és M14.

Kiegészítők: ipari, irányváltós, gumimarkolatú racsnis hajtószár, T-hajtószár, univerzális csukló, 75, 125 mm és 250 mm-es standard hosszabbító.

Patentra csukódó erős tárolódoboz, ergonomikus fogantyú, lakatfűl.

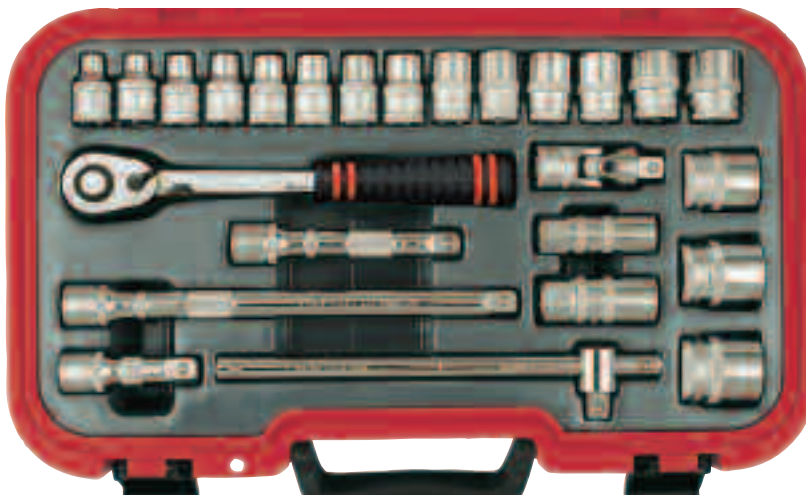

**25
DARABOS**

Tartozékok

Darab /készlet	Súly /készlet	Rend. szám KEN-582	Ár Ft/készlet
25	4.90kg	-7985K	48900

Leírás	Rend.szám KEN-567	Ár Ft/db
Záró csat (pár)	-6000K	710

M30MSH - 30 darabos metrikus

Dugókulcsok : 8, 9, 10, 11, 12, 13, 14,15, 16, 17, 18, 19, 20, 21, 22, 23,24, 25, 26, 27, 30 és 32mm.

Gyertyakulcsok: M10 és M14.

Kiegészítők: gyorskioldós, irányváltós racsnis hajtószár, T-hajtószár, univerzális csukló, 75, 125 és 250 mm-es standard hosszabbító. Patentra csukódó erős tárolódoboz, ergonomikus fogantyú, lakatfűl.



**30
DARABOS**

Darab /készlet	Súly /készlet	Rend. szám KEN-582	Ár Ft/készlet
30	5.55kg	-7940K	39900



DUGÓKULCS KÉSZLETEK - 1/2" MEGHAJTÓVAL

**KENNEDY
PROFESSIONAL**

1/2" meghajtó. Karbantartásokhoz és szervizekben legáltalánosabban használt négyszög meghajtó. A 1/2"-os négyszög népszerűsége a robusztusságában és erősségében rejlik. A Kennedy professzionális dugókulcsok duplán recézett felületűek amely jobb fogást, tapadást biztosít olajos/zsíros kézzel.

12 szögű kivitel amely nagyobb nyomatékot eredményez és jól megfogja a lekerekített csavarfejeket. Krómozott, polírozott, króm-vanádium acél. Belül letört élekkel a csavarfejekre való gyors ráfogás érdekében. A dugókulcsok megfelelnek az **ANSI B107.5M:1987**, **ANSI B107.1:1978** és **BS4006:1992** szabványok előírásainak. A kiegészítők megfelelnek az **ANSI B107.10M:1982** és **BS 4006:1992** szabványok előírásainak.

Metrikus készlet -

1/2" Normál hosszúságú fejek

M30M
Dugókulcsok:
8, 9, 10, 11, 12, 13, 14, 15, 16, 17, 18, 19, 20, 21, 22, 23, 24, 25, 26, 27, 30 és 32 mm.

Gyertyakulcsok: M10 és M14.

Kiegészítők: ipari, irányváltós, gumimarkolatú racsnis hajtószár, T-hajtószár, univerzális csukló, 75, 125 és 250 mm-es standard hosszabbító. Patentra csukódó erős tárolódoboz, ergonomikus fogantyú, lakatfűl.

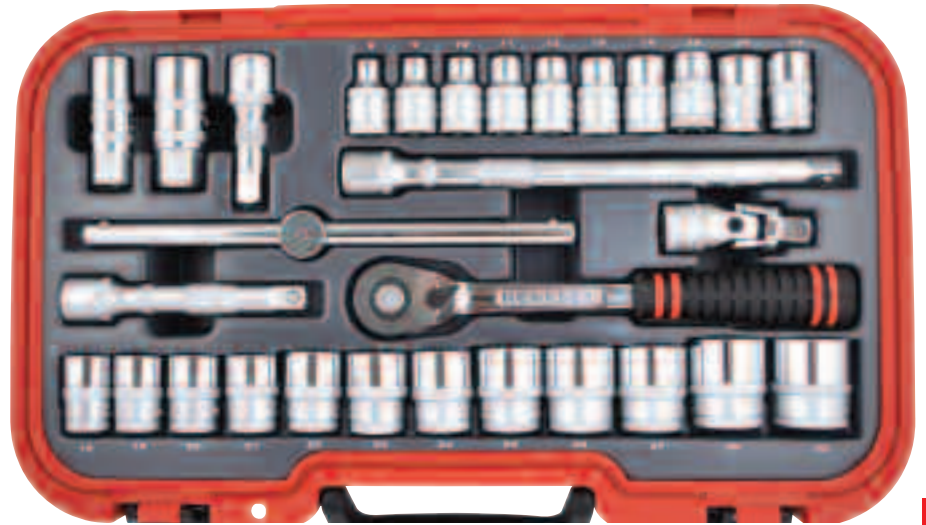

**30
DARABOS**

Darab /készlet	Súly /készlet	Rend. szám KEN-582	Ár Ft/készlet
30	5.50kg	-7991K	42400

Tartozékok	Rend.szám KEN-567	Ár Ft/db
Záró csat (pár)	-6000K	710

Metrikus és AF-colos készlet - Normál hosszúságú fejek

M30MA
Dugókulcsok:
8, 9, 10, 11, 12, 13, 14, 15, 16, 17, 18, 19, 22 és 24 mm. 3/8", 7/16", 1/2", 9/16", 5/8", 11/16", 3/4" és 7/8" AF.

Gyertyakulcsok: M10 és M14.

Kiegészítők: ipari, irányváltós, gumimarkolatú racsnis hajtószár, T-hajtószár, univerzális csukló, 75, 125 és 250 mm-es standard hosszabbító. Patentra csukódó erős tárolódoboz, ergonomikus fogantyú, lakatfűl.

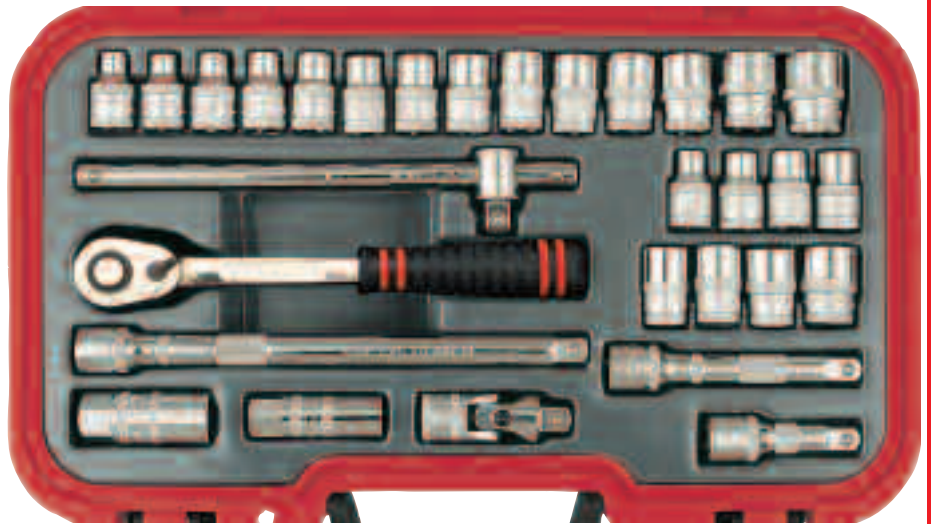

**30
DARABOS**

Darab /készlet	Súly /készlet	Rend. szám KEN-582	Ár Ft/készlet
30	5.30kg	-7987K	49900

Tartozékok	Rend.szám KEN-567	Ár Ft/db
Záró csat (pár)	-6000K	710

Metrikus és AF-colos készlet - Hosszú fejek

MD30MA
Dugókulcsok:
10, 11, 12, 13, 14, 15, 16, 17, 18, 19, 21, 22, 24, 26, 27, 30 és 32 mm. 1/2", 9/16", 5/8", 11/16", 3/4", 13/16", 7/8", 15/16", 1", 1 1/8" és 1 1/4" AF.

Kiegészítők:

eltolt fix hajtószár, gumimarkolatú csuklós hajtószár. Mágnesbetétes tárolórekesz. Patentra csukódó erős tárolódoboz, ergonomikus fogantyú, lakatfűl.



**30
DARABOS**

Darab /készlet	Súly /készlet	Rend. szám KEN-582	Ár Ft/készlet
30	12.2kg	-7997K	49900

Tartozékok	Rend.szám KEN-567	Ár Ft/db
Záró csat (pár)	-6000K	710

NAGYBANI VÁSÁRLÁS ESETÉN EGYEDI ÁRAKKAL ÁLLUNK RENDELKEZÉSÜNKRE

Áraink az áfát nem tartalmazzák. © 2016

MS50M
 **Dugókulcsok:** 8, 9, 10, 11, 12, 13, 14, 15, 16, 17, 18, 19, 20, 21, 22, 23, 24, 25, 26, 27, 28, 29, 30, 32, 33 és 36 mm.
Hatszögű hegyek: 4, 5, 6, 7, 8, 10, 12, 14, 17 és 19 mm.
Kereszthornyú hegyek: No. 2, 3 és 4.
Hornyos hegyek: 9 és 14 mm.
Gyertyakulcsok: M10 és M14.
Kiegészítők: ipari, irányváltós, gumimarkolatú racsnis hajtószer, T-hajtószer, csuklós hajtószer, univerzális csukló, 75, 125 és 250 mm-es standard hosszabbító. Mágnesbetétes tároló rekesz. Patentra csukódó erős tárolódoboz, ergonomikus fogantyú, lakatfűl.

**50
DARABOS**

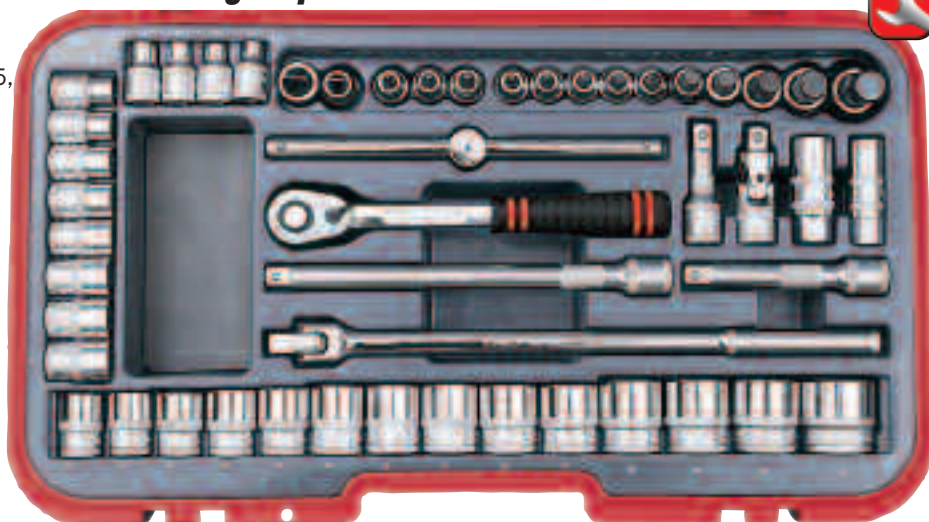

Darab /készlet	Súly /készlet	Rend. szám KEN-582	Ár Ft/készlet
50	9.85kg	-7993K	80900

Tartozékok	Rend. szám KEN-567	Ár Ft/db
Záró csat (pár)	-6000K	710

Metrikus és colos (AF és Whitworth) készlet - Normál hosszúságú fejek

M70MAW
 **Dugókulcsok:** 8, 9, 10, 11, 12, 13, 14, 15, 16, 17, 18, 19, 20, 21, 22, 23, 24, 25, 26, 27, 28, 29, 30, 32, 33 és 36mm. 5/16", 3/8", 7/16", 1/2", 9/16", 19/32", 5/8", 11/16", 3/4", 13/16", 7/8", 15/16", 1", 1 1/16", 1 1/8", 1 3/16" és 1 1/4" AF. 1/8", 3/16", 1/4", 5/16", 3/8", 7/16", 1/2", 9/16", 5/8", 11/16" és 3/4" Whitworth.
Hatszögű átalakítók: 1/4" és 5/16".
Gyertyakulcsok: M10 és M14.
Átalakítók: 1/2" belső x 3/4" külső, 1/2" belső x 3/8" külső.
Kiegészítők: ipari, irányváltós, gumimarkolatú racsnis hajtószer, T-hajtószer, csuklós hajtószer, univerzális csukló, 75, 125, 250 és 450 mm-es standard hosszabbító, 125 és 250 mm-es gömbvégű hosszabbító. Patentra csukódó erős tárolódoboz, ergonomikus fogantyú, lakatfűl.

**70
DARABOS**

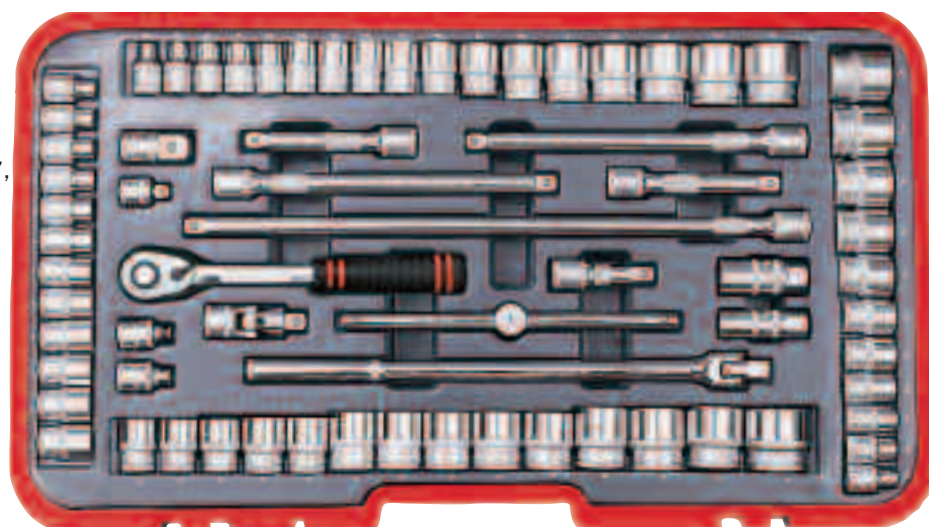

Darab /készlet	Súly /készlet	Rend. szám KEN-582	Ár Ft/készlet
70	12.2kg	-7995K	89900

Tartozékok	Rend. szám KEN-567	Ár Ft/db
Záró csat (pár)	-6000K	710

1/2" meghajtó. Karbantartásokhoz és szervizekben legáltalánosabban használt négyszög meghajtó. A 1/2"-os négyszög népszerűsége a robusztusságában és erősségében rejlik. A Kennedy professzionális dugókulcsok duplán recézett felületűek amely jobb fogást, tapadást biztosít olajos/zsíros kézzel. **12 szögű kivitel** amely nagyobb nyomatékok eredményez és jól megfogja a lekerekített csavarfejeket. Krómozott, polírozott, króm-vanádium acél. Belül letört éllel a csavarfejekre való gyors ráfogás érdekében. A dugókulcsok megfelelnek az **ANSI B107.5M:1987, ANSI B107.1:1978 és BS4006:1992** szabványok előírásainak. A kiegészítők megfelelnek az **ANSI B107.10M:1982 és BS 4006:1992** szabványok előírásainak.

Metrikus és colos (AF és Whitworth) Normál hosszúságú fejek

M70MAW
 **Dugókulcsok:** 8, 9, 10, 11, 12, 13, 14, 15, 16, 17, 18, 19, 20, 21, 22, 24, 27, 30 és 32 mm.
5/16", 3/8", 7/16", 1/2", 9/16", 5/8", 11/16", 3/4", 13/16", 7/8", 15/16", 1", 1 1/16", 1 1/8" és 1 1/4" AF. 3/16", 1/4", 5/16", 3/8", 7/16", 1/2", 9/16" és 5/8" Whitworth.
Gyertyakulcsok: M14 és M10.
Kiegészítők: irányváltós, gumimarkolatú racsnis hajtószer, T-hajtószer, gumimarkolatú csuklós hajtószer, univerzális csukló, 125 mm és 250 mm-es standard hosszabbító. Mágnesbetétes tárolórekesz. Patentra csukódó erős tárolódoboz, ergonomikus fogantyú, lakatfűl.

**50
DARABOS**

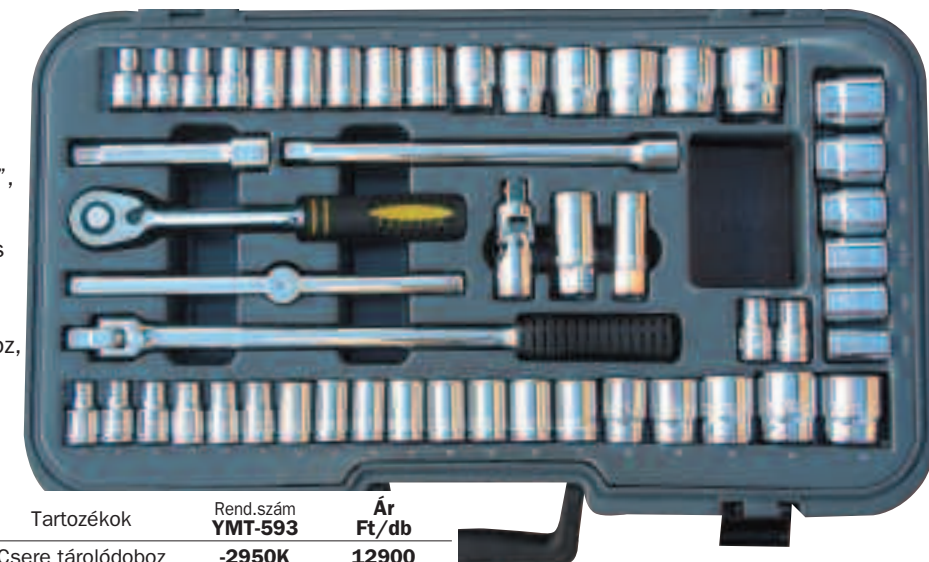

Darab /készlet	Súly /készlet	Rend. szám YMT-582	Ár Ft/készlet
50	9.40kg	-7996K	53790

Tartozékok	Rend. szám YMT-593	Ár Ft/db
Csere tárolódoboz	-2950K	12900

KÉZISZERSZÁMOK

SENATOR
QUALITY TOOLING**Normál hosszúságú
fejek****3/4****SH 26MA****Dugókulcsok:** 22, 24, 27, 30, 32, 36, 38, 41, 46 és 50 mm. 7/8", 15/16", 1", 1 1/8", 1 3/16", 1 5/16", 1 3/8", 1 7/16", 1 5/8", 1 3/4", 1 7/8" és 2" AF.**Kiegészítők:** ipari, irányváltós racsnis hajtószer, T-hajtószer, 100 és 200 mm-es standard hosszabbító. Fémből készült erős tárolódoboz.**26
DARABOS****BARKÁCS CÉLRA**

Darab /készl.	Súly /készl.	Rend. szám SEN-582	Ár Ft/készl.
26	18.0kg	-0200K	82240

**KENNEDY**
PROFESSIONAL

3/4" meghajtó: Ipari, mezőgazdasági gépek karbantartásokhoz és szereléséhez legáltalánosabban használt négyszög meghajtó. A Kennedy professzionális dugókulcsok duplán recézett felületűek amely jobb fogást, tapadást biztosít olajos/ zsíros kézzel. 12 szögű kivitel amely nagyobb nyomatékot eredményez és jól megfogja a lekerekített csavarfejeket. Krómozott, polírozott, króm-vanádium acél. Belül letört éllel a csavarfejekre való gyors ráfogás érdekében. A dugókulcsok megfelelnek az **ANSI B107.5M:1987**, **ANSI B107.1:1978** és **BS4006:1992** szabványok előírásainak. A kiegészítők megfelelnek az **ANSI B107.10M:1982** és **BS 4006:1992** szabványok előírásainak.

**Metrikus készlet - Normál hosszúságú fejek****3/4****L22M****12 szögű dugókulcsok:**

22, 24, 26, 27, 29, 30, 32, 33, 36, 38, 41, 46, 50, 55 és 60 mm.

Kiegészítők:

ipari, irányváltós, fémmelű racsnis hajtószer, T-hajtószer, csuklós hajtószer, univerzális csukló, 100, 200 és 410 mm-es standard hosszabbító. Patentra csukódó erős tárolódoboz, ergonomikus fogantyú, lakatfűl.

**22
DARABOS**

Darab /készl.	Súly /készl.	Rend. szám KEN-582	Ár Ft/készl.
22	23.8kg	-8720K	123900

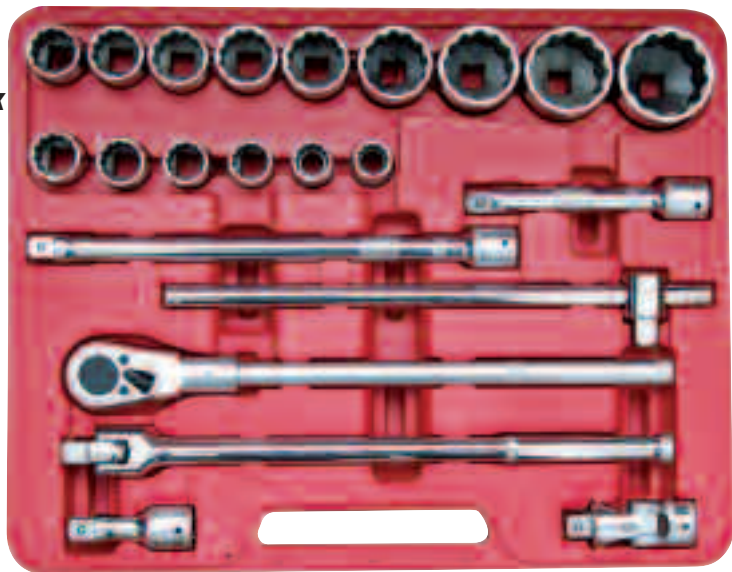
**Metrikus és AF-celos készlet - Normál hosszúságú fejek****3/4****L36MA****12-szögű dugókulcsok:**

22, 24, 27, 29, 30, 32, 33, 36, 38, 41, 46, és 50 mm. 7/8", 15/16", 1", 1 1/16", 1 1/8", 1 3/16", 1 1/4", 1 5/16", 1 3/8", 1 7/16", 1 1/2", 1 5/8", 1 11/16", 1 3/4", 1 13/16", 1 7/8" és 2" AF.

Kiegészítők:

ipari, irányváltós, fémmelű racsnis hajtószer, T-hajtószer, csuklós hajtószer, univerzális csukló, 100, 200 és 410 mm-es standard hosszabbító. Patentra csukódó erős tárolódoboz, ergonomikus fogantyú, lakatfűl.

**36
DARABOS**

Darab /készl.	Súly /készl.	Rend. szám KEN-582	Ár Ft/készl.
36	29.3kg	-8740K	156900

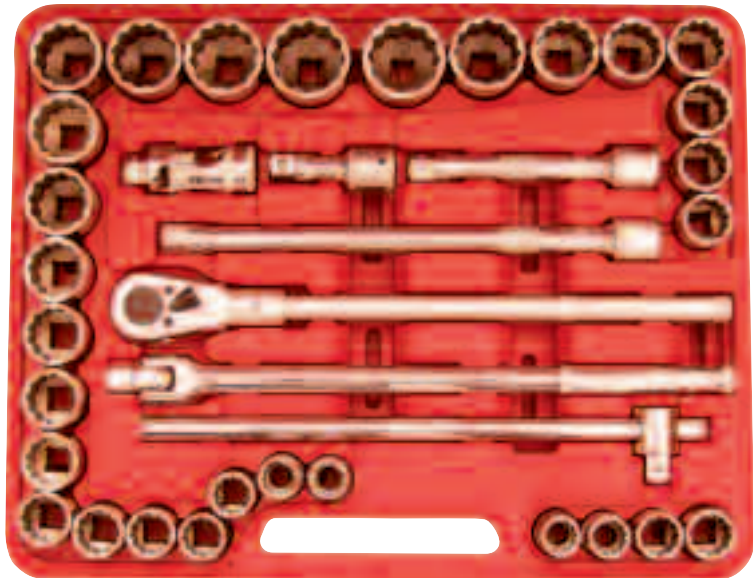
**Metrikus készlet - Normál hosszú ságú fejek****1****Dugókulcsok:** 36, 41, 46, 50, 55, 60, 65, 70, 75 és 80 mm.**Kiegészítők:**

ipari, irányváltós racsnis és egy csúszó T-fej, 550 mm-es univerzális fémmelű a két fejhez, 200 és 400 mm-es standard hosszabbító. Fémből készült erős tárolódoboz.

**15
DARABOS**

Darab /készl.	Súly /készl.	Rend. szám KEN-582	Ár Ft/készl.
15	18.0kg	-9470K	206490



Kiváló minőségű króm-molibdén acél. Feketeoxidált felület, lézerrel gravírozott feliratok.

1/4" meghajtó, metrikus, normál hossz, 6 szögű DIN 3129 szerint gyártva.

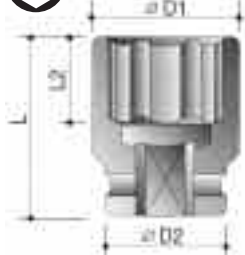

Alak A Alak B

Dugókulcsok(mm)	Alak	Méretek (mm)				Súly /db	Rend. szám KEN-583	Ár Ft/db
		D2	D1	L2	L			
6	A	13.0	10.0	6.0	23.0	15g	-0640K	960
7	A	13.0	11.3	6.0	23.0	15g	-0650K	960
8	A	13.0	12.5	7.0	23.0	15g	-0660K	960
9	A	13.0	13.8	7.0	23.0	15g	-0670K	960
10	A	13.0	15.0	7.0	23.0	17g	-0680K	960
11	A	13.0	16.3	8.0	23.0	20g	-0690K	960
12	B	13.0	17.0	8.0	23.0	17g	-0700K	960
13	B	13.0	18.8	8.0	23.0	22g	-0710K	960
14	B	13.0	20.0	8.0	23.0	20g	-0720K	960

1/4" meghajtó, átalakítók



Négyzet külső x belső	Súly /db	Rend. szám KEN-583	Ár Ft/db
3/8" x 1/4"	40g	-7380K	2260
1/4" x 3/8"	40g	-7400K	2260

3/8" meghajtó, metrikus, normál hossz, 6 szögű DIN 3129 szerint gyártva.

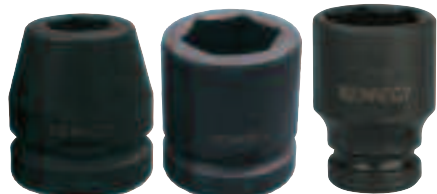
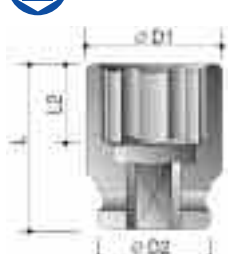

Alak A Alak B Alak C

Dugókulcsok(mm)	Alak	Méretek (mm)				Súly /db	Rend. szám KEN-583	Ár Ft/db
		D2	D1	L2	L			
6	A	19.0	11.0	4.0	30.0	35g	-1240K	1010
7	A	19.0	12.5	8.0	30.0	40g	-1250K	1010
8	A	19.0	13.8	8.0	30.0	40g	-1260K	1010
9	A	19.0	15.0	8.0	30.0	40g	-1270K	1010
10	A	19.0	16.0	8.0	30.0	40g	-1280K	1010
11	A	19.0	17.5	9.0	30.0	40g	-1290K	1010
12	B	19.0	19.0	9.0	30.0	40g	-1300K	1010
13	A	22.0	20.0	9.0	30.0	55g	-1310K	1010
14	A	22.0	21.0	9.0	30.0	55g	-1320K	1010
15	B	22.0	22.0	11.0	30.0	55g	-1330K	1010
16	C	22.0	24.0	11.0	30.0	60g	-1340K	1010
17	C	22.0	25.0	11.0	30.0	60g	-1350K	1010
18	C	22.0	26.0	11.0	30.0	60g	-1360K	1120
19	C	22.0	27.5	11.0	30.0	70g	-1370K	1120
20	C	22.0	28.0	12.0	30.0	70g	-1380K	1330
21	C	22.0	30.0	13.0	30.0	70g	-1390K	1330
22	C	24.0	32.0	13.0	30.0	85g	-1400K	1530

3/8" meghajtó, átalakítók



Négyzet külső x belső	Súly /db	Rend. szám KEN-583	Ár Ft/db
3/8" x 1/4"	40g	-7380K	2260
1/4" x 3/8"	40g	-7400K	2260
1/2" x 3/8"	70g	-7410K	2260
3/8" x 1/2"	70g	-7420K	2540

1/4" Hosszabbítók



Hossz (mm)	Súly /db	Rend. szám KEN-583	Ár Ft/db
50 (2")	24g	-7490K	2220
100 (4")	43g	-7495K	2290

3/8" meghajtó, AF-celos, hosszú fejek, 6 szögű SAE, USA Federal Standard GGG-W-660A szerint gyártva.

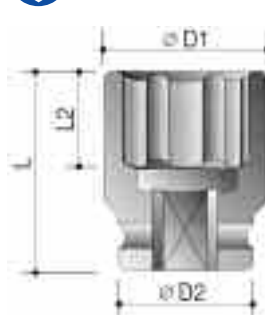

Alak A Alak B

Dugókulcsok (celos)	Alak	Méretek (mm)				Súly /db	Rend. szám KEN-583	Ár Ft/db
		D2	D1	L2	L			
1/4"	A	19.0	11.0	4.0	30.0	30g	-1430K	1010
5/16"	A	19.0	12.5	8.0	30.0	30g	-1440K	1010
3/8"	A	19.0	14.5	8.0	30.0	35g	-1460K	1010
7/16"	A	19.0	17.0	9.0	30.0	35g	-1470K	1010
1/2"	B	19.0	19.0	9.0	30.0	35g	-1480K	1010
9/16"	B	20.0	20.0	9.0	30.0	40g	-1490K	1010
5/8"	B	24.0	24.0	11.0	30.0	70g	-1500K	1010
11/16"	B	24.0	24.0	11.0	30.0	70g	-1510K	1010
3/4"	B	26.0	26.0	11.0	30.0	80g	-1520K	1010

3/8" Hosszabbítók



Hossz (mm)	Súly /db	Rend. szám KEN-583	Ár Ft/db
50 (2")	24g	-7500K	2450
100 (4")	43g	-7510K	2680



KÉZISZERSZÁMOK

ERŐSÍTETT DUGÓKULCSOK - 3/8" MEGHAJTÓVAL



Króm- Molibdén erősített dugókulcsok és kiegészítők



Kiváló minőségű króm-molibdén acél. Feketeoxidált felület, lézerrel gravírozott feliratok.



3/8" meghajtó, metrikus, hosszú fejek, 6 szögű
DIN 3129 szerint gyártva.

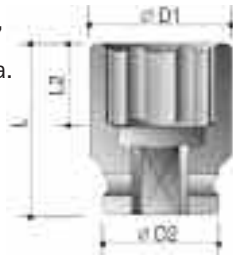

Alak A



Alak B



Alak C

Dugó- kulcsok(mm)	Alak	Méretek (mm)				Súly /db	Rend. szám KEN-583	Ár Ft/db
		D2	D1	L2	L			
7	A	19.0	12.5	12.0	65.0	75g	-1700K	1390
8	A	19.0	13.8	12.0	65.0	80g	-1710K	1390
10	A	19.0	16.0	12.0	65.0	80g	-1720K	1390
11	A	19.0	17.5	25.0	65.0	80g	-1730K	1390
12	B	19.0	19.0	25.0	65.0	90g	-1740K	1390
13	A	22.0	20.0	25.0	65.0	120g	-1750K	1390
14	A	22.0	21.0	25.0	65.0	120g	-1650K	1390
15	B	22.0	22.0	25.0	65.0	120g	-1760K	1390
16	C	22.0	24.0	25.0	65.0	140g	-1770K	1390
17	C	22.0	25.0	25.0	65.0	140g	-1780K	1520
18	C	22.0	26.0	25.0	65.0	150g	-1790K	1680
19	C	22.0	27.5	25.0	65.0	170g	-1800K	2000
21	C	22.0	30.0	25.0	65.0	185g	-1820K	2000



3/8" meghajtó, AF-colos, hosszú fejek, 6 szögű
SAE, USA Federal Standard GGG-W-660A szerint gyártva.



Alak A



Alak B

Dugó- kulcsok(mm)	Alak	Méretek (mm)				Súly /db	Rend. szám KEN-583	Ár Ft/db
		D2	D1	L2	L			
3/8"	A	19.0	14.5	12.0	65.0	80g	-1840K	1530
7/16"	A	19.0	17.0	25.0	65.0	80g	-1850K	1530
1/2"	B	19.0	19.0	25.0	65.0	90g	-1860K	1530
9/16"	B	20.0	20.0	25.0	65.0	100g	-1870K	1530
3/4"	B	26.0	26.0	25.0	65.0	100g	-1880K	1530

Feltűzhető hatszög kulcsok

3/8 Hatszög méretek: 4, 5, 6, 7, 8, 10 és 12mm. DIN 3129 szerint gyártva.



Méret (mm)	Teljes hossz	Súly /db	Rend. szám KEN-583	Ár Ft/db
4	50mm	40g	-1960K	2050
5	50mm	45g	-1962K	2050
6	50mm	45g	-1964K	2050
7	50mm	45g	-1966K	2050
8	50mm	50g	-1968K	2050
10	50mm	60g	-1970K	2050
12	50mm	70g	-1972K	2050

Készlet

Osszetétel: 4, 5, 6, 7, 8, 10, 12mm.

**7
DARABOS**



Darab /készlet	Súly /készlet	Rend. szám KEN-583	Ár Ft/készlet.
7	550g	-9820K	14040

Erősített dugókulcs készletek

3/8 Metrikus, normál hossz: 6, 7, 8, 9, 10, 11, 12, 13, 14, 15, 16, 17, 18, 19, 20, 21 és 22 mm.
AF-colos normál hossz: A/F 1/4", 5/16", 3/8", 7/16", 1/2", 9/16", 5/8", 11/16" és 3/4".

Metrikus, hosszú fejek: 7, 8, 10, 11, 12, 13, 14, 15, 16, 17, 18, 19 és 21mm.

**39
DARABOS**



Darab /készlet	Súly /készlet	Rend. szám KEN-583	Ár Ft/készlet.
39	3.50kg	-9810K	28910



Erősített csavarkihajtó dugókulcs



3/8" négyyszög meghajtós csavarkihajtó dugókulcsok

Alkalmas a lekopott, beszorult vagy festett jobbmenetes kötélemek eltávolítására. Az ellenirányú spirálhorony 'belerág' a megszorult csavarfejbe vagy csavaranyába, ezáltal biztosítva a kihajtáshoz szükséges nagyobb szorítóerőt. A kilököcsap segítségével kiűjtjük az eltávolított kötélemet a dugókulcsból.

Tartalom:

10, 11, 12, 13, 14, 15, 16, 17 és 19 mm-es csavarkihajtó dugókulcsok + kilököcsap.

**10
DARABOS**

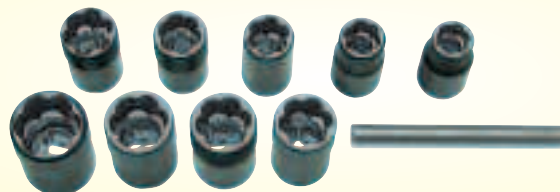

Csere kilököcsap

Termék szám	Méretek (mm)	Súly /készlet	Rend. szám KEN-583	Ár Ft/kszl.
SSE10M	10-19	660g	-9800K	15480

Termékhez	Súly /db	Rend.szám KEN-583	Ár Ft/db
SSE10M	11g	-7960K	240

Csavarkihajtó dugókulcsok darabra



Méret (mm)	Súly /db	Rend. szám KEN-583	Ár Ft/db
10	33g	-1980K	2570
11	34g	-1981K	2570
12	35g	-1982K	2570
13	36g	-1983K	2570
14	37g	-1984K	2570
15	51g	-1985K	2570
16	57g	-1986K	2570
17	68g	-1987K	3080
19	85g	-1989K	3080

Kiváló minőségű króm-molibdén acél. Feketeoxidált felület, lézerral gravírozott feliratok.



1/2" meghajtó, metrikus, normál hossz, 6 szögű
DIN 3129 szerint gyártva.

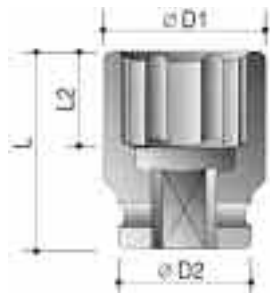

Alak A



Alak B



Alak C

Dugó- kulcsok(mm)	Alak	Méretek (mm)				Súly /db	Rend. szám KEN-583	Ár Ft/db
		D2	D1	L2	L			
9	A	25.0	12.0	12.0	38.0	90g	-2010K	1430
10	A	25.0	17.5	12.0	38.0	90g	-2020K	1430
11	A	25.0	18.7	12.0	38.0	95g	-2030K	1430
12	A	25.0	20.0	12.0	38.0	100g	-2040K	1640
13	A	25.0	21.0	12.0	38.0	100g	-2050K	1710
14	A	25.0	22.5	12.0	38.0	100g	-2060K	1710
15	A	30.0	23.7	12.0	38.0	140g	-2070K	1790
16	A	30.0	25.0	12.0	38.0	140g	-2080K	1940
17	A	30.0	26.0	13.0	38.0	140g	-2090K	2030
18	A	30.0	27.5	13.0	38.0	140g	-2100K	2030
19	A	30.0	28.7	13.0	38.0	140g	-2110K	2030
20	B	30.0	30.0	13.0	38.0	140g	-2120K	2130
21	B	30.0	30.0	13.0	38.0	130g	-2130K	2130
22	C	30.0	32.0	13.0	38.0	140g	-2140K	2220
23	C	30.0	32.0	13.0	38.0	140g	-2150K	2340
24	C	30.0	35.0	20.0	45.0	180g	-2160K	2540
26	C	30.0	38.0	22.0	50.0	200g	-2180K	2590
27	C	30.0	38.7	22.0	50.0	310g	-2190K	2980
28	C	30.0	40.0	22.0	50.0	230g	-2200K	3230
30	C	30.0	42.0	22.0	50.0	230g	-2220K	3350
32	C	30.0	44.0	28.0	50.0	250g	-2230K	3470
36	C	30.0	49.0	28.0	50.0	250g	-2250K	3590

Erősített dugókulcs készletek

Erősített dugókulcsok kiváló minőségű króm-molibdén acélból. Feketeoxidált felület, lézerral gravírozott feliratok. Erős, ütészálló tárolódoboz. Metrikus méretek DIN 3129 szerint, colos méretek a SAE, USA Federal Standard GGG-W-660A szerint gyártva.

9 darabos készlet - Metrikus

1/2" Normál hossz: 10, 12, 13, 14, 17, 19, 24, 27 és 30 mm.

**9
DARABOS**



Darab /készlet	Súly /készlet	Rend. szám KEN-583	Ár Ft/készlet.
9	1.70kg	-9870K	12290



1/2" meghajtó, AF-colos, normál hossz, 6 szögű
SAE, USA Federal Standard GGG-W-660A szerint gyártva.

Dugókulcsok (colos)	Alak	Méretek (mm)				Súly /db	Rend. szám KEN-583	Ár Ft/db
		D2	D1	L2	L			
3/8"	A	22.0	16.0	12.0	38.0	70g	-2270K	1390
7/16"	A	22.0	18.0	12.0	38.0	70g	-2280K	1390
1/2"	A	22.0	20.0	12.0	38.0	70g	-2290K	1390
9/16"	A	24.0	22.0	12.0	38.0	80g	-2300K	1420
5/8"	B	25.0	25.0	12.0	38.0	85g	-2320K	1670
11/16"	B	26.0	26.0	13.0	38.0	90g	-2330K	2030
3/4"	B	28.0	28.0	13.0	38.0	100g	-2340K	2030
13/16"	B	30.0	30.0	13.0	38.0	125g	-2350K	2230
7/8"	B	32.0	32.0	13.0	38.0	150g	-2360K	2230
15/16"	B	34.0	34.0	13.0	38.0	170g	-2370K	2390
1"	B	36.0	36.0	14.0	38.0	190g	-2380K	2470
1 1/16"	B	38.0	38.0	16.0	40.0	205g	-2390K	2980
1 1/8"	C	38.0	40.0	16.0	40.0	235g	-2400K	3080
1 3/16"	C	38.0	42.0	16.0	40.0	255g	-2410K	3290
1 1/4"	C	38.0	44.0	18.0	40.0	270g	-2420K	3590

1/2" meghajtó, BSW-colos (Whitworth), normál hossz, 6 szögű
SAE, USA Federal Standard GGG-W-660A szerint gyártva.

Dugókulcsok (BSW)	Alak	Méretek (mm)				Súly /db	Rend. szám KEN-583	Ár Ft/db
		D2	D1	L2	L			
5/16"	A	30.0	25.0	12.0	38	140g	-2510K	3590
3/8"	A	30.0	27.5	13.0	38	140g	-2520K	3590
7/16"	B	30.0	30.0	13.0	38	140g	-2530K	4240
1/2"	C	30.0	35.0	20.0	45	190g	-2540K	4680
9/16"	C	30.0	38.0	22.0	50	210g	-2550K	4680
5/8"	C	30.0	40.0	22.0	50	305g	-2560K	6720
11/16"	C	30.0	44.0	28.0	50	305g	-2570K	6720
3/4"	C	30.0	44.0	28.0	50	305g	-2580K	6720

18 darabos készlet - Metrikus

1/2" Normál hossz: 10, 11, 12, 13, 14, 15, 16, 17, 18, 19, 20, 21, 22, 24, 26, 27, 30 és 32mm.

**18
DARABOS**



Darab /készlet	Súly /készlet	Rend. szám KEN-583	Ár Ft/készlet.
18	3.40kg	-9860K	25720

KÉZISZERSZÁMOK

**Króm-molibdén
erősített dugókulcsok**

Kiváló minőségű króm-molibdén acél. Feketeoxidált felület, lézerrel gravírozott feliratok.

**1/2" meghajtó, átalakítók**

Négyzög külső x belső	Súly /db	Rend. szám KEN-583	Ár Ft/db
1/2" x 3/8"	70g	-7410K	2260
3/8" x 1/2"	70g	-7420K	2540
3/4" x 1/2"	175g	-7430K	3080
1/2" x 3/4"	335g	-7440K	5980

**Univerzális gömbcsuklók**

Négyzög belső x külső	Súly /db	Rend. szám KEN-583	Ár Ft/db
1/2" x 1/2"	140g	-7840K	5150

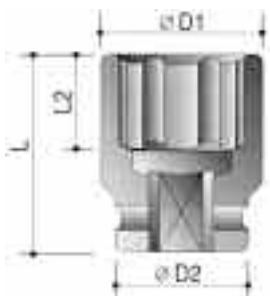
**1/2" meghajtó, metrikus, hosszú fejek, 6 szögű DIN 3129 szerint gyártva.**

Alak A



Alak B



Alak C

Dugókulcsok(mm)	Alak	Méretek (mm)				Súly /db	Rend. szám KEN-583	Ár Ft/db
		D2	D1	L2	L			
10	A	25.0	17.5	14.0	78.0	170g	-2600K	2520
11	A	25.0	18.7	14.0	78.0	170g	-2610K	2520
12	A	25.0	20.0	14.0	78.0	175g	-2620K	2520
13	A	25.0	21.0	14.0	78.0	180g	-2630K	2620
14	A	25.0	22.5	17.0	78.0	210g	-2640K	2900
15	A	30.0	23.7	17.0	78.0	200g	-2650K	3070
16	A	30.0	25.0	17.0	78.0	200g	-2660K	3070
17	A	30.0	26.0	17.0	78.0	260g	-2670K	3070
18	A	30.0	27.5	17.0	78.0	270g	-2680K	3070
19	A	30.0	28.7	19.0	78.0	260g	-2690K	3070
21	B	30.0	30.0	24.0	78.0	260g	-2700K	3070
22	C	30.0	32.0	24.0	78.0	290g	-2710K	3220
23	C	30.0	32.0	24.0	78.0	290g	-2720K	3350
24	C	30.0	35.0	24.0	78.0	290g	-2730K	3580
27	C	30.0	38.7	54.0	78.0	330g	-2740K	3950
28	C	30.0	40.0	54.0	78.0	350g	-2750K	4180
30	C	30.0	42.0	54.0	78.0	450g	-2760K	4550
32	C	30.0	44.0	54.0	78.0	370g	-2770K	4800

1/2" meghajtó, hosszabbítók

Hossz (mm)	Súly /db	Rend. szám KEN-583	Ár Ft/db
125 (5")	230g	-7520K	3500
150 (6")	270g	-7530K	3810
250 (10")	445g	-7540K	6180
300 (12")	620g	-7550K	7220
380 (15")	740g	-7560K	9280

**Erősített dugókulcs készlet kerékagy csavarokhoz****1/2"** Hosszú, hatszögű erősített dugókulcsok, feketeoxidált felület DIN 3129 szerint, colos méretek a SAE, USA Federal Standard GGG-W-660A szerint gyártva.

Erős, ütészálló tárolódoboz, tartalma: 29, 30, 32, 34, 35, 36 és 38 mm 1/2" csatlakozós dugókulcsok.

**7
DARABOS**

Darab /készlet	Súly /készlet	Rend. szám KEN-583	Ár Ft/készlet
7	5.3kg	-9888K	35900

1/2" meghajtó, AF-colos, hosszú fejek, 6 szögű SAE, USA Federal Standard GGG-W-660A szerint gyártva.

Dugókulcsok (colos)	Alak	Méretek (mm)				Súly /db	Rend. szám KEN-583	Ár Ft/db
		D2	D1	L2	L			
3/8"	A	22.0	16.0	14.0	78.0	140g	-2780K	2300
7/16"	A	22.0	18.0	14.0	78.0	160g	-2790K	2300
1/2"	A	22.0	20.0	14.0	78.0	200g	-2800K	2300
9/16"	A	24.0	22.0	17.0	78.0	180g	-2810K	2300
5/8"	B	24.0	24.0	17.0	78.0	210g	-2820K	2680
11/16"	B	26.0	26.0	17.0	78.0	190g	-2830K	2990
3/4"	B	28.0	28.0	19.0	78.0	235g	-2840K	2990
13/16"	B	30.0	30.0	24.0	78.0	260g	-2850K	2990
7/8"	B	32.0	32.0	24.0	78.0	290g	-2860K	2990
15/16"	B	34.0	34.0	24.0	78.0	340g	-2870K	3520
1"	B	36.0	36.0	24.0	78.0	340g	-2880K	3520
1 1/16"	B	38.0	38.0	24.0	78.0	440g	-2890K	3950
1 1/8"	C	38.0	40.0	24.0	78.0	410g	-2900K	4190

1/2" meghajtó, BSW-colos (Whitworth), hosszú fejek, 6 szögű SAE, USA Federal Standard GGG-W-660A szerint gyártva.

Dugókulcsok (BSW)	Alak	Méretek (mm)				Súly /db	Rend. szám KEN-583	Ár Ft/db
		D2	D1	L2	L			
5/16"	A	30.0	25.0	17.0	78	200g	-2910K	4440
3/8"	A	30.0	27.5	17.0	78	250g	-2920K	4800
7/16"	B	30.0	30.0	24.0	78	300g	-2930K	5110
1/2"	C	30.0	35.0	24.0	78	360g	-2940K	5960
9/16"	C	30.0	38.7	24.0	78	440g	-2950K	5960
5/8"	C	30.0	40.0	24.0	78	480g	-2960K	5960
11/16"	C	30.0	44.0	24.0	78	500g	-2970K	8410
3/4"	C	30.0	44.0	24.0	78	450g	-2980K	8410

7 darabos készlet - Metrikus, hosszú fejek

10, 13, 14, 17, 19, 24 és 30mm.

**7
DARABOS**

Darab /készlet	Súly /készlet	Rend. szám KEN-583	Ár Ft/készlet
7	2.20kg	-9880K	15390

Kerékanya dugókulcsok

1/2 Dugókulcsok méretei: 17, 19 és 21 mm. Színkódosak a könnyebb azonosítás érdekében. Furatosak így rögzítő túska és gyűrűvel használhatók (lásd 498 oldal).



Méret (mm)	Teljes hossz	Súly /db	Rend. szám KEN-583	Ár Ft/db
17	85mm	225g	-3080K	3600
19	85mm	225g	-3082K	3600
21	85mm	255g	-3084K	4120

Készlet

1/2 Összetétel: 17, 19 és 21mm.



3
DARABOS

Darab /készlet	Súly /db	Rend. szám KEN-583	Ár Ft/készl.
3	895g	-9886K	9990

Feltűzhető hatszög kulcsok

1/2 Hatszög méretek: 6, 7, 8, 10, 12, 14, 15, 17, 18 és 19mm



Méret (mm)	Teljes hossz	Súly /db	Rend. szám KEN-583	Ár Ft/db
6	75mm	95g	-3010K	2760
7	75mm	95g	-3012K	2760
8	75mm	105g	-3014K	2760
10	75mm	120g	-3016K	2760
12	75mm	130g	-3018K	2760
14	75mm	150g	-3020K	2760
15	75mm	155g	-3022K	2870
17	75mm	175g	-3024K	2990
18	75mm	195g	-3026K	3350
19	75mm	200g	-3028K	3350

Készlet

1/2 Összetétel: 6, 7, 8, 10, 12, 14, 15, 17, 18, 19 mm.

10
DARABOS



Darab /készlet	Súly /db	Rend. szám KEN-583	Ár Ft/készl.
10	1.76kg	-9882K	19520

Feltűzhető Torx® kulcsok

1/2 TX méretek: T40, T45, T47, T50, T55, T60 és T70.



Méret (mm)	Teljes hossz	Súly /db	Rend. szám KEN-583	Ár Ft/db
T40	55mm	80g	-3060K	3600
T45	55mm	80g	-3062K	3600
T47	55mm	85g	-3064K	3600
T50	55mm	85g	-3066K	3600
T55	55mm	90g	-3068K	4010
T60	55mm	95g	-3070K	4010
T70	55mm	105g	-3072K	4010

Készlet

1/2 Összetétel:

TX kulcsok (hossz 55mm):
T40, T45, T47, T50, T55, T60, T70.

TX dugókulcsok: E10, E11, E12, E14, E16, E18, E20, E22, E24.
DIN 3129 szerint gyártva. Erős, ütésálló tárolódoboz.

16
DARABOS

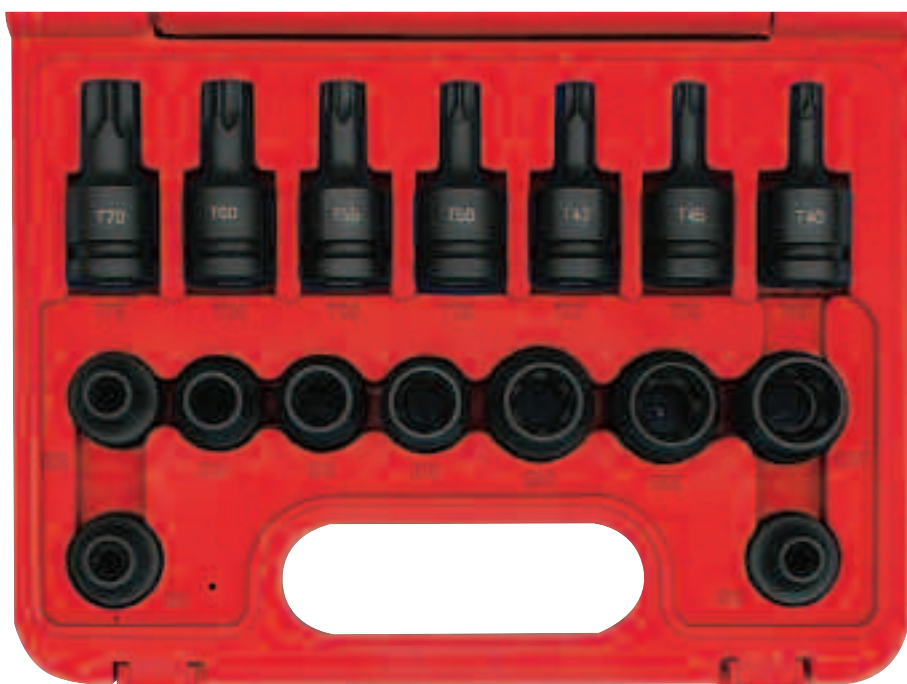

Darab /készlet	Súly /db	Rend. szám KEN-583	Ár Ft/készl.
16	1.91kg	-9884K	33980

E-Torx® dugókulcsok

1/2



Méret (mm)	Teljes hossz	Súly /db	Rend. szám KEN-583	Ár Ft/db
E10	40mm	70g	-3040K	2670
E11	40mm	70g	-3042K	2670
E12	40mm	70g	-3044K	2670
E14	45mm	75g	-3046K	2670
E16	45mm	75g	-3048K	2670
E18	45mm	75g	-3050K	2770
E20	45mm	115g	-3052K	2770
E22	45mm	140g	-3054K	2770
E24	45mm	145g	-3056K	2770

ERŐSÍTETT DUGÓKULCSOK - 3/4" MEGHAJTÓVAL**KENNEDY** Króm- Molibdén
erősített dugókulcsok

Kiváló minőségű króm-molibdén acél. Feketeoxidált felület, lézerrel gravírozott feliratok.

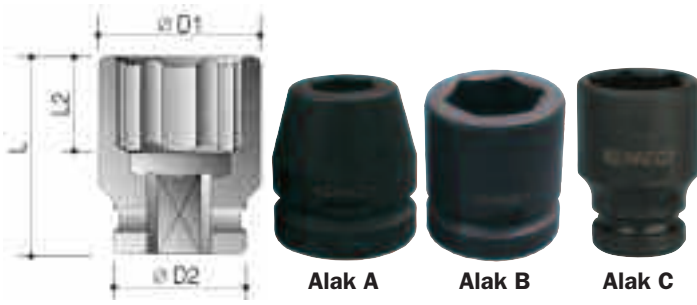
3/4" meghajtó, metrikus, normál hossz, 6 szögű
DIN 3129 szerint gyártva.

Dugó- kulcsok(mm)	Alak	Méretek (mm)				Súly /db	Rend. szám KEN-583	Ár Ft/db
		D2	D1	L2	L			
16	A	44.0	27.0	11.0	50.0	367g	-3090K	3950
17	A	44.0	31.0	12.0	50.0	400g	-3100K	4440
18	A	44.0	32.0	13.0	50.0	433g	-3110K	4670
19	A	44.0	33.0	13.0	50.0	433g	-3120K	4800
20	A	44.0	34.0	14.0	50.0	433g	-3130K	4800
21	A	44.0	35.0	15.0	50.0	400g	-3140K	5040
22	A	44.0	37.0	15.0	50.0	400g	-3150K	5040
23	A	44.0	38.0	16.0	50.0	400g	-3160K	5040
24	A	44.0	39.0	16.0	50.0	433g	-3170K	5040
25	A	44.0	40.0	16.0	50.0	433g	-3180K	5040
26	A	44.0	41.0	16.0	50.0	433g	-3190K	5040
27	A	44.0	43.0	19.0	54.0	433g	-3200K	5150
28	B	44.0	44.0	19.0	54.0	433g	-3210K	5150
29	C	44.0	45.0	21.0	54.0	450g	-3220K	5150
30	C	44.0	47.0	21.0	54.0	500g	-3230K	5150
32	C	44.0	49.0	22.0	56.0	500g	-3240K	5150
33	C	44.0	51.0	22.0	56.0	500g	-3250K	5400
34	C	44.0	52.0	22.0	56.0	550g	-3260K	5400
35	C	44.0	53.0	22.0	56.0	550g	-3270K	5400
36	C	44.0	54.0	25.0	56.0	600g	-3280K	5400
38	C	44.0	57.0	25.0	58.0	600g	-3300K	5400
41	C	44.0	60.0	27.0	58.0	700g	-3310K	5980
42	C	44.0	62.0	27.0	58.0	700g	-3320K	7210
46	C	44.0	67.0	30.0	63.0	800g	-3330K	8250
47	C	44.0	68.0	30.0	68.0	900g	-3340K	8410
50	C	54.0	71.0	32.0	72.0	1200g	-3350K	8410

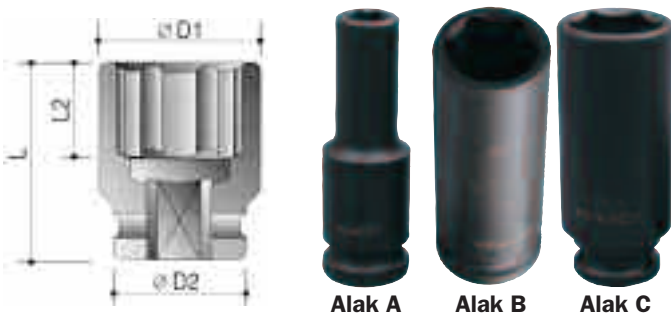
3/4" meghajtó, metrikus, hosszú fejek, 6 szögű
DIN 3129 szerint gyártva.

Dugó- kulcsok(mm)	Alak	Méretek (mm)				Súly /db	Rend. szám KEN-583	Ár Ft/db
		D2	D1	L2	L			
17	A	44.0	31.0	17.0	95.0	600g	-3810K	7210
18	A	44.0	32.0	18.0	95.0	600g	-3820K	7210
19	A	44.0	33.0	19.0	95.0	600g	-3830K	7210
21	A	44.0	35.0	21.0	95.0	650g	-3850K	7210
22	A	44.0	37.0	22.0	95.0	700g	-3860K	7210
24	A	44.0	39.0	24.0	95.0	700g	-3880K	7210
25	A	44.0	40.0	25.0	95.0	700g	-3890K	7210
26	A	44.0	41.0	26.0	95.0	700g	-3900K	7210
27	A	44.0	43.0	27.0	95.0	700g	-3910K	7210
28	B	44.0	44.0	28.0	95.0	750g	-3920K	7210
30	C	44.0	47.0	30.0	95.0	800g	-3940K	7210
32	C	44.0	49.0	32.0	95.0	900g	-3960K	7210
33	C	44.0	51.0	33.0	95.0	1000g	-3970K	7800
34	C	44.0	52.0	34.0	95.0	1000g	-3980K	8250
36	C	44.0	54.0	36.0	95.0	1000g	-4000K	8410
38	C	44.0	57.0	38.0	95.0	1100g	-4020K	9590
41	C	44.0	60.0	38.0	95.0	900g	-4050K	10210
42	C	44.0	62.0	38.0	95.0	1100g	-4060K	12020
46	C	44.0	67.0	38.0	95.0	1300g	-4100K	14320
47	C	44.0	68.0	38.0	95.0	1300g	-4110K	14690

3/4" meghajtó, AF-celos, normál hossz, 6 szögű
SAE, USA Federal Standard GGG-W-660A szerint gyártva.

Dugókulcsok (colos)	Alak	Méretek (mm)				Súly /db	Rend. szám KEN-583	Ár Ft/db
		D2	D1	L2	L			
5/8"	A	38.0	27.5	11.0	50	267g	-3360K	3410
11/16"	A	38.0	29.0	12.0	50	267g	-3370K	3410
3/4"	A	38.0	30.0	13.0	50	267g	-3380K	3410
13/16"	A	38.0	32.0	15.0	52	300g	-3390K	3410
7/8"	A	38.0	34.0	15.0	52	300g	-3400K	3410
15/16"	A	38.0	36.0	16.0	52	300g	-3410K	3900
1"	C	38.0	40.0	16.0	52	333g	-3420K	3900
1 1/16"	C	38.0	40.0	19.0	52	333g	-3430K	3900
1 1/8"	B	42.0	42.0	21.0	52	333g	-3440K	3900
1 3/16"	B	44.0	44.0	21.0	52	367g	-3450K	3900
1 1/4"	B	44.0	44.0	22.0	52	367g	-3460K	3900
1 5/16"	C	44.0	47.0	22.0	56	450g	-3470K	3900
1 3/8"	C	44.0	50.0	22.0	56	450g	-3480K	4230
1 7/16"	C	44.0	51.0	25.0	56	500g	-3490K	4540
1 1/2"	C	44.0	53.0	25.0	56	500g	-3500K	4950
1 5/8"	C	44.0	58.0	27.0	62	700g	-3520K	5560
1 11/16"	C	44.0	63.5	27.0	62	800g	-3530K	6080
1 3/4"	C	44.0	65.0	27.0	62	800g	-3540K	7210
1 13/16"	C	44.0	67.0	30.0	68	900g	-3550K	8140
1 7/8"	C	44.0	68.0	30.0	68	900g	-3560K	8240

3/4" meghajtó, BSW-celos (Whitworth), normál hossz,
6 szögű SAE, USA Federal Standard GGG-W-660A szerint
gyártva.

Dugókulcsok (BSW)	Alak	Méretek (mm)				Súly /db	Rend. szám KEN-583	Ár Ft/db
		D2	D1	L2	L			
9/16"	A	44.0	41.0	16.0	50	433g	-3620K	9280
11/16"	C	44.0	48.0	21.0	56	450g	-3640K	9710
3/4"	C	44.0	51.0	22.0	56	500g	-3650K	10220
7/8"	C	44.0	57.0	25.0	58	600g	-3670K	11860
1"	C	44.0	63.0	27.0	63	800g	-3690K	13210
1 1/8"	C	44.0	68.0	30.0	68	900g	-3710K	14120
1 1/4"	C	44.0	74.0	32.0	72	1100g	-3720K	19630

3/4" meghajtó, AF-celos, hosszú fejek, 6 szögű
SAE, USA Federal Standard GGG-W-660A szerint gyártva.

Dugókulcsok (colos)	Alak	Méretek (mm)				Súly /db	Rend. szám KEN-583	Ár Ft/db
		D2	D1	L2	L			
3/4"	A	38.0	30.0	19.0	85.0	433g	-4160K	5730
7/8"	A	38.0	34.0	22.0	85.0	467g	-4180K	6580
15/16"	A	38.0	36.0	24.0	85.0	467g	-4190K	6580
1"	C	38.0	40.0	25.0	85.0	550g	-4200K	6580
1 1/16"	C	38.0	40.0	27.0	85.0	550g	-4210K	6690
1 1/8"	B	42.0	42.0	29.0	85.0	550g	-4220K	7160
1 3/16"	B	44.0	44.0	30.0	85.0	600g	-4230K	7160
1 1/4"	C	44.0	49.0	32.0	85.0	800g	-4240K	7620
1 5/16"	C	44.0	50.0	34.0	85.0	800g	-4250K	8210
1 7/16"	C	44.0	51.0	37.0	85.0	800g	-4270K	10390
1 1/2"	C	44.0	57.0	38.0	95.0	1100g	-4280K	11850
1 7/8"	C	44.0	68.0	38.0	95.0	1100g	-4340K	14440

3/4" meghajtó, BSW-celos (Whitworth), hosszú fejek,
6 szögű SAE, USA Federal Standard GGG-W-660A szerint
gyártva.

Dugókulcsok (BSW)	Alak	Méretek (mm)				Súly /db	Rend. szám KEN-583	Ár Ft/db
		D2	D1	L2	L			
3/4"	C	44.0	51.0	33.0	95	1000g	-4450K	10210
13/16"	C	44.0	53.0	35.0	95	1000g	-4460K	10820
7/8"	C	44.0	57.0	38.0	95	1100g	-4470K	12020

NAGYBANI VÁSÁRLÁS ESETÉN EGYEDI ÁRAKKAL ÁLLUNK RENDELKEZÉSÜNKRE

Áraink az áfát nem tartalmazzák. © 2016



Kiváló minőségű króm-molibdén acél. Feketeoxidált felület, lézerral gravírozott feliratok.



3/4" meghajtó, átalakítók

Négyzög belső x külső	Súly /db	Rend. szám KEN-583	Ár Ft/db
3/4" x 1/2"	175g	-7430K	3080
1/2" x 3/4"	335g	-7440K	5980
1" x 3/4"	175g	-7450K	6180



Univerzális gömbcsuklók

Négyzög külső x belső	Súly /db	Rend. szám KEN-583	Ár Ft/db
3/4" x 3/4"	640g	-7860K	13530



Rögztítőtüske és gyűrűkészletek

Külső átmérő	Meghajtóhoz	Súly /db	Rend. szám KEN-583	Ár Ft/készlet
38 - 44mm	3/4"	8g	-8200K	400
48 - 54mm	3/4"	16g	-8210K	400
46 - 58mm	1"	16g	-8300K	910
62mm	1"	18g	-8310K	910
78 - 86mm	1"	31g	-8320K	910



**1" meghajtó, metrikus, normal hossz, 6 szögű
DIN 3129 szerint gyártva.**

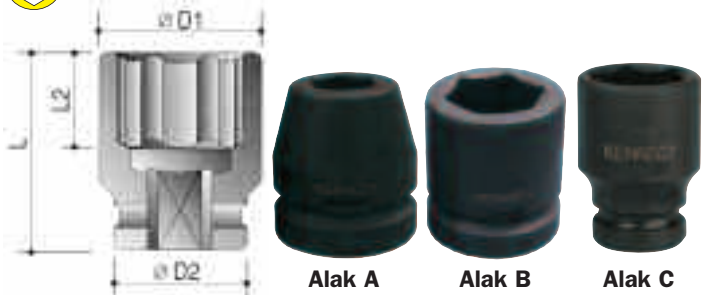

Dugó- kulcsok(mm)	Alak	Méretek (mm)				Súly /db	Rend. szám KEN-583	Ár Ft/db
		D2	D1	L2	L			
21	A	54.0	38.0	15.0	60.0	700g	-5050K	7220
22	A	54.0	40.0	15.0	60.0	700g	-5060K	7220
24	A	54.0	42.0	18.0	60.0	800g	-5080K	7220
25	A	54.0	43.0	18.0	60.0	800g	-5090K	7220
26	A	54.0	44.5	18.0	60.0	800g	-5100K	7220
27	A	54.0	46.0	19.0	60.0	800g	-5110K	7220
28	A	54.0	47.0	19.0	62.0	800g	-5120K	7220
29	A	54.0	48.0	19.0	62.0	800g	-5130K	7220
30	A	54.0	50.0	21.0	62.0	700g	-5140K	7220
32	A	54.0	52.0	22.0	62.0	800g	-5160K	7220
33	A	54.0	53.0	22.0	62.0	800g	-5170K	7220
34	B	54.0	55.0	22.0	62.0	800g	-5180K	7220
35	B	54.0	55.0	22.0	62.0	800g	-5190K	7570
36	B	54.0	57.0	25.0	67.0	900g	-5200K	7800
37	B	54.0	59.0	25.0	67.0	900g	-5210K	8250
38	B	54.0	60.0	25.0	67.0	900g	-5220K	8410
41	B	54.0	63.0	27.0	70.0	1000g	-5250K	8410
42	B	54.0	65.0	27.0	74.0	1200g	-5260K	9590
46	B	54.0	70.0	30.0	76.0	1200g	-5290K	9590
47	B	54.0	71.5	32.0	76.0	1200g	-5300K	9250
48	B	54.0	72.5	32.0	76.0	1200g	-5310K	10820
50	B	54.0	75.0	35.0	80.0	1500g	-5330K	10820
52	B	54.0	77.0	35.0	84.0	1500g	-5350K	12020
55	B	54.0	81.0	35.0	84.0	1750g	-5380K	12020
56	B	54.0	82.0	40.0	84.0	1750g	-5390K	13230
60	B	54.0	87.0	42.0	87.0	1750g	-5430K	14030
65	B	54.0	93.0	42.0	90.0	2000g	-5460K	19250
70	B	54.0	100.0	42.0	96.0	3000g	-5480K	24060
75	B	86.0	106.0	45.0	98.0	4000g	-5500K	27680
80	B	86.0	112.0	48.0	100.0	4000g	-5520K	33260
85	B	86.0	118.0	52.0	105.0	5000g	-5530K	36100
90	B	86.0	125.0	52.0	105.0	5000g	-5550K	38730
95	B	86.0	131.0	52.0	115.0	6000g	-5570K	51540
100	B	95.0	137.0	58.0	115.0	7000g	-5580K	61870

7 darabos készlet



Metrikus

Normál hossz:
19, 24, 27,30,
32, 36 és 46
mm.



**7
DARABOS**

Darab /készlet	Súly /készlet	Rend. szám KEN-583	Ár Ft/készlet.
7	4.20kg	-9890K	29900



3/4" meghajtó, hosszabbítók



Hossz (mm)	Súly /db	Rend. szám KEN-583	Ár Ft/db
100 (4")	470g	-7570K	8250
150 (6")	810g	-7580K	9280
230 (9")	900g	-7600K	10310
250 (10")	1350g	-7610K	11040
300 (12")	1500g	-7620K	11350
400 (15 3/4")	1900g	-7640K	12380



**1" meghajtó, AF-colos, normal hossz, 6 szögű
SAE, USA Federal Standard GGG-W-660A szerint gyártva.**

Dugókulcsok (colos)	Alak	Méretek (mm)				Súly /db	Rend. szám KEN-583	Ár Ft/db
		D2	D1	L2	L			
7/8"	A	51.0	39.0	15.0	58.0	550g	-5610K	7240
15/16"	A	51.0	40.0	18.0	58.0	550g	-5620K	7240
1"	A	51.0	42.0	18.0	58.0	550g	-5630K	7240
1 1/16"	A	51.0	44.0	19.0	58.0	600g	-5640K	7240
1 1/8"	A	51.0	46.0	19.0	58.0	600g	-5650K	7240
1 3/16"	A	51.0	48.0	21.0	60.0	650g	-5660K	7240
1 1/4"	B	51.0	51.0	22.0	60.0	650g	-5670K	7240
1 5/16"	C	52.0	53.0	22.0	62.0	733g	-5680K	7240
1 7/16"	C	52.0	56.0	25.0	62.0	700g	-5700K	8050
1 1/2"	C	52.0	58.0	25.0	62.0	800g	-5710K	9660
1 9/16"	C	52.0	60.0	25.0	62.0	800g	-5720K	10510
1 5/8"	C	52.0	61.5	27.0	62.0	800g	-5730K	10870
1 11/16"	C	52.0	65.0	27.0	64.0	900g	-5740K	11350
1 3/4"	C	58.0	66.0	27.0	64.0	1000g	-5750K	11350
1 13/16"	C	58.0	68.0	30.0	64.0	1100g	-5760K	12380
1 7/8"	C	58.0	70.0	32.0	66.0	1100g	-5770K	12690
2"	C	58.0	74.0	35.0	70.0	1250g	-5790K	13390
2 1/16"	C	58.0	75.0	35.0	70.0	1250g	-5800K	13610
2 1/8"	C	58.0	78.0	35.0	70.0	1250g	-5810K	14090
2 3/16"	C	62.0	80.0	35.0	72.0	1500g	-5820K	14890
2 1/4"	C	62.0	84.0	40.0	75.0	1500g	-5830K	16430
2 3/8"	C	62.0	87.0	42.0	78.0	1500g	-5850K	20110
2 1/2"	C	62.0	91.0	42.0	80.0	2500g	-5870K	22860
2 9/16"	C	62.0	93.0	42.0	80.0	2500g	-5880K	23490
2 5/8"	C	62.0	95.0	42.0	82.0	2500g	-5890K	25040
2 3/4"	C	62.0	100.0	42.0	96.0	3000g	-5910K	33740
2 13/16"	C	62.0	102.0	45.0	96.0	4000g	-5920K	36280
3"	C	86.0	107.0	48.0	100.0	4000g	-5950K	39900
3 1/8"	C	86.0	111.0	48.0	100.0	5000g	-5970K	43900
3 1/2"	C	86.0	124.0	52.0	105.0	5000g	-6000K	49900



**1" meghajtó, BSW-colos (Whitworth), normal hossz,
6 szögű SAE, USA Federal Standard GGG-W-660A szerint
gyártva.**

Dugókulcsok (BSW)	Alak	Méretek (mm)				Súly /db	Rend. szám KEN-583	Ár Ft/db
		D2	D1	L2	L			
1 1/16"	A	54.0	51.0	21.0	62	800g	-6080K	7240
3/4"	B	54.0	53.0	22.0	62	800g	-6090K	7240
13/16"	B	54.0	56.0	22.0	65	800g	-6100K	8450
1"	B	54.0	66.0	27.0	74	1200g	-6130K	9990
1 1/8"	B	56.0	70.0	32.0	66	1100g	-6140K	11130
1 1/4"	B	54.0	77.0	36.0	84	1500g	-6150K	11970
1 1/2"	B	62.0	89.0	42.0	78	1500g	-6170K	15710

ERŐSÍTETT DUGÓKULCSOK - 1" & 1 1/2" MEGHAJTÓVAL**KENNEDY**
QUALITY INDUSTRIAL TOOLING**Króm-molibdén**
erősített dugókulcsok

Kiváló minőségű króm-molibdén acél. Feketeoxidált felület, lézerezelt feliratok.

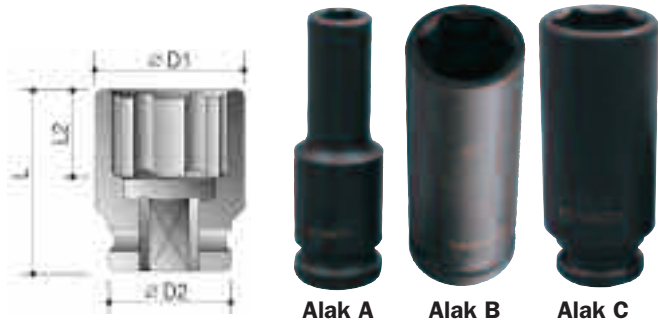
1 1" meghajtó, metrikus, hosszú fejek, 6 szögű
DIN 3129 szerint gyártva.

Dugó- kulcsok(mm)	Alak	Méretek (mm)				Súly /db	Rend. szám KEN-583	Ár Ft/db
		D2	D1	L2	L			
23	A	54.0	41.0	23.0	100.0	1200g	-6250K	9990
24	A	54.0	42.0	24.0	100.0	1200g	-6260K	9990
27	A	54.0	46.0	27.0	100.0	1200g	-6290K	9990
28	A	54.0	47.0	28.0	100.0	1200g	-6300K	9990
30	A	54.0	50.0	30.0	100.0	1200g	-6320K	9990
32	A	54.0	52.0	32.0	100.0	1400g	-6340K	9990
33	A	54.0	53.0	33.0	100.0	1400g	-6350K	9990
34	B	54.0	55.0	34.0	100.0	1400g	-6360K	9990
36	B	54.0	57.0	35.0	100.0	1400g	-6380K	9990
37	B	54.0	59.0	37.0	100.0	1400g	-6390K	9990
38	B	54.0	60.0	38.0	100.0	1400g	-6400K	9990
41	B	54.0	63.0	38.0	100.0	1400g	-6430K	11350
42	B	54.0	65.0	38.0	100.0	1400g	-6440K	11350
46	B	54.0	70.0	38.0	100.0	1600g	-6480K	12700
50	B	54.0	75.0	38.0	100.0	2000g	-6520K	15140
52	B	54.0	77.0	40.0	100.0	1750g	-6540K	16410
55	B	54.0	81.0	40.0	100.0	2000g	-6570K	19840
56	B	54.0	82.0	40.0	105.0	2000g	-6580K	25430
60	B	54.0	87.0	42.0	120.0	2500g	-6630K	26580
65	B	54.0	93.0	42.0	125.0	3500g	-6660K	29770
70	B	54.0	100.0	42.0	125.0	5000g	-6680K	33330
75	B	86.0	106.0	45.0	135.0	6000g	-6700K	44400
80	B	86.0	112.0	48.0	135.0	6000g	-6720K	46960

Univerzális gömbcsuklók

Négyzőg belső x külső	Súly /db	Rend. szám KEN-583	Ár Ft/db
1" x 1"	640g	-7880K	19690

**1** 1" meghajtó, átalakítók

Négyzőg belső x külső	Súly /db	Rend. szám KEN-583	Ár Ft/db
3/4" x 1"	335g	-7460K	7220
1 1/2" x 1"	670g	-7480K	14450

**1** 1" meghajtó, hosszabbítók

Hossz (mm)	Súly /db	Rend. szám KEN-583	Ár Ft/db
100 (4")	590g	-7650K	9280
150 (6")	610g	-7660K	13410
200 (8")	1000g	-7680K	14450
250 (10")	2100g	-7690K	15480
300 (12")	2500g	-7700K	19610
380 (15")	2600g	-7720K	20640

**1** 1" meghajtó, AF-colos, hosszú fejek, 6 szögű
SAE, USA Federal Standard GGG-W-660A szerint gyártva.

Dugó- kulcsok (colos)	Alak	Méretek (mm)				Súly /db	Rend. szám KEN-583	Ár Ft/db
		D2	D1	L2	L			
1"	A	51.0	42.0	25.0	90.0	900g	-6760K	9270
1 1/16"	A	51.0	44.0	27.0	90.0	1000g	-6770K	9780
1 1/8"	A	51.0	46.0	29.0	90.0	1000g	-6780K	10070
1 3/16"	A	51.0	48.0	30.0	90.0	1000g	-6790K	10310
1 1/4"	B	51.0	51.0	32.0	90.0	1000g	-6800K	10600
1 5/16"	C	52.0	53.0	34.0	90.0	1200g	-6810K	11080
1 3/8"	C	52.0	54.0	35.0	90.0	1200g	-6820K	11140
1 1/2"	C	52.0	58.0	38.0	92.0	1200g	-6840K	12650
1 9/16"	C	52.0	60.0	38.0	92.0	1200g	-6850K	13970
1 5/8"	C	52.0	61.5	38.0	92.0	1200g	-6860K	14560
1 11/16"	C	52.0	65.0	38.0	92.0	1200g	-6870K	15000
1 3/4"	C	58.0	66.0	38.0	92.0	1400g	-6880K	17200
1 13/16"	C	58.0	68.0	38.0	92.0	1400g	-6890K	17240
1 7/8"	C	58.0	70.0	38.0	92.0	1600g	-6900K	19330
1 15/16"	B	58.0	72.0	38.0	100.0	1500g	-6910K	20220
2"	C	58.0	74.0	40.0	95.0	1750g	-6920K	20990
2 1/16"	C	58.0	75.0	40.0	95.0	1750g	-6930K	25430
2 1/8"	C	58.0	78.0	40.0	100.0	2000g	-6940K	26700
2 3/16"	C	62.0	80.0	40.0	100.0	2250g	-6950K	27980
2 1/4"	C	62.0	84.0	40.0	100.0	2500g	-6960K	29440
2 5/16"	C	62.0	86.0	40.0	105.0	2500g	-6970K	32320
2 3/8"	C	62.0	87.0	42.0	105.0	3000g	-6980K	34130
2 7/16"	C	62.0	89.0	42.0	110.0	3000g	-6990K	41730
2 1/2"	C	62.0	91.0	42.0	110.0	4000g	-7000K	44280
2 5/8"	C	62.0	95.0	42.0	125.0	4000g	-7020K	50770
2 3/4"	C	62.0	100.0	42.0	125.0	4000g	-7040K	58400
2 7/8"	C	86.0	104.0	42.0	125.0	5000g	-7060K	59420
2 15/16"	C	86.0	105.0	45.0	135.0	6000g	-7070K	59420
3"	C	86.0	107.0	48.0	135.0	6000g	-7080K	59680
3 1/8"	B	86.0	111.0	48.0	135.0	6000g	-7100K	63490

1 1" meghajtó, BSW-colos (Whitworth), hosszú fejek,
6 szögű SAE, USA Federal Standard GGG-W-660A szerint
gyártva.

Dugó- kulcsok (BSW)	Alak	Méretek (mm)				Súly /db	Rend. szám KEN-583	Ár Ft/db
		D2	D1	L2	L			
3/4"	A	54.0	53.0	33.0	100	1400g	-7150K	12700
1 3/8"	B	54.0	82.0	40.0	105	2000g	-7220K	25310
1 1/2"	B	62.0	89.0	42.0	110	3000g	-7230K	34230
1 3/4"	B	60.0	102.0	45.0	125	4000g	-7250K	38040

Erősített dugókulcs készlet**1** Összetétel: 27, 30,
32, 33, 36, 41 és
46mm**7**
DARABOS

Darab /készlet	Súly /készlet	Rend. szám KEN-583	Ár Ft/készlet
7	5.95kg	-9920K	41210

1 1/2 1 1/2" meghajtó, metrikus, normál hossz, 6 szögű
DIN 3129 szerint gyártva.

Dugó- kulcsok(mm)	Alak	Méretek (mm)				Súly /db	Rend. szám KEN-583	Ár Ft/db
		D2	D1	L2	L			
30		54.0	56.0	21.0	78.0		-8430K	25990
32		86.0	58.0	22.0	78.0		-8432K	25990
33		86.0	60.0	22.0	78.0		-8433K	25990
36		86.0	64.0	24.0	78.0		-8436K	25990
38		86.0	66.0	26.0	80.0		-8438K	25990
41		86.0	70.0	28.0	80.0		-8441K	26750
46		86.0	76.0	30.0	84.0		-8446K	26750
48		86.0	79.0	32.0	87.0		-8448K	26750
50		86.0	81.0	32.0	87.0		-8450K	37080
52		86.0	83.0	34.0	87.0		-8452K	37080
55		86.0	87.0	37.0	90.0		-8455K	37080
56		86.0	88.0	37.0	92.0		-8456K	37080
60		86.0	94.0	39.0	95.0		-8460K	45340
65		86.0	100.0	42.0	100.0		-8465K	45340
70		86.0	106.0	46.0	105.0		-8470K	57740
75		86.0	112.0	49.0	108.0		-8475K	57740
80		86.0	119.0	53.0	115.0		-8480K	61870
85		86.0	125.0	56.0	118.0		-8485K	66000
95		95.0	137.0	61.0	123.0		-8495K	72200

NAGYBANI VÁSÁRLÁS ESETÉN EGYEDI ÁRAKKAL ÁLLUNK RENDELKEZÉSÜNKRE

Áraink az áfát nem tartalmazzák. © 2016

KENNEDY
QUALITY INDUSTRIAL TOOLING

Rugós csővágó

Réz, sárgaréz, alumínium, műanyag csövek, és vékony falcsövek vágására alkalmas, kapacitása 3-30 mm, és rugós mechanizmussal rendelkezik. Ugyanakkor sorjázóval is rendelkezik.



ÚJ



Tartomány (mm)	Súly /db	Rend. szám KEN-588	Ár Ft/db
3-30		-4720K	15475

2 az 1-ben automatikus racsni csővágó

Réz, sárgaréz, alumínium, műanyag csövek, és vékony falcsövek vágására alkalmas, kapacitása 6-28mm, és rugós mechanizmussal rendelkezik. Levehető racsni fogója segítségével szűk helyeken is használható, az akasztó lyuk segítségével könnyen tárolható.



ÚJ



Tartomány (mm)	Súly /db	Rend. szám KEN-588	Ár Ft/db
6-28		-4700K	15475
Tartalék görgők	5g	-4690K	3150

Mini csővágó

Réz, bronz, alumínium és vékonyfalú acélcsövekhez. Vágógörgővel együtt szállítva. Szélesség: 25 mm. Teljes hossz: 95 mm.



Tartomány (mm)	Súly /db	Rend. szám KEN-588	Ár Ft/db
3-28	270g	-5490K	6718
Tartalék görgők	5g	-5800K	576

Mini csővágók és tartalék görgők

Kompakt és erős kivitel, ideális szűk helyekhez. Hornyolt vezetőgörgők a peremekhez közeli vágás érdekében. Nagyméretű eltolás-gomb.

Alumínium, bronz- és vékonyfalú acélcsövek pontos vágásához. Teljes hossz: 66 mm.



Bronz-, alu, acél és rézcsövekhez

Tartomány (mm)	Súly /db	Rend. szám KEN-588	Ár Ft/db
3-22	140g	-5450K	3654
Tartalék görgők	5g	-5800K	576

Rozsdamentes acélcsövekhez

Tartomány (mm)	Súly /db	Rend. szám KEN-588	Ár Ft/db
3-22	140g	-5700K	5828
Tartalék görgők	5g	-5790K	10278

3 az 1-ben hajlító

3, 4 és 6 mm külső átmérőjű réz-és alumínium-csővek hajlításához egészen 90°-ig. Beosztásos skála a részleges hajlításához. Könnyű és erős alumíniumöntvényből készül.

Hossz: 140mm.



Tartomány (mm)	Súly /db	Rend. szám KEN-588	Ár Ft/db
3, 4 & 6	150g	-6080K	10120

Karos csőhajlító készlet

Réz- és vékonyfalú acélcsövek pontos hajlításához egészen 180°-ig. Torzulásmentes hajlítást eredményez. 12, 15 és 22 mm külső átmérőjű csövekhez. Ajánlott rézcsöves hideg- és melegvíz vezetékhez, légkondicionálókhoz. Hajlító-és vezető sínek a készlet tartozékai, de külön is rendelhetők (lásd alább)

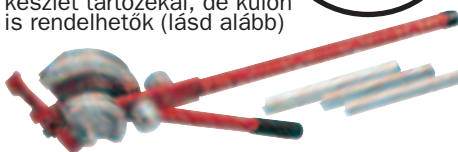
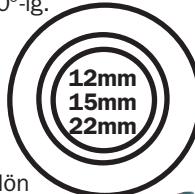

Tartomány (mm)	Súly /készlet	Rend. szám KEN-588	Ár Ft/készlet
12, 15 & 22mm	4.10kg	-6200K	40255

Hajlító- és vezető sínek

Csővek átmérője	Súly /készlet	Rend. szám KEN-588	Ár Ft/db
Csak 12/15 mm-es formáló	172g	-6810K	5303
Csak 12/22 mm-es formáló	321g	-6820K	10390
Csak 12 mm-es csőhajlító pofa	123g	-6920K	1519
Csak 12 mm-es csőhajlító pofa	104g	-6940K	1908
Csak 12 mm-es csőhajlító pofa	287g	-6960K	2462

Mini csőhajlító

6, 8 és 10 mm külső átmérőjű réz- és alumínium-csővek hajlításához egészen 90°-ig. Beosztásos skála a részleges hajlításához. Könnyű és erős alumíniumöntvényből készül.

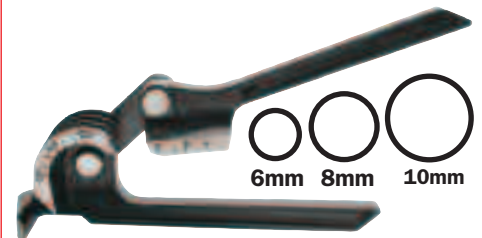

Tartomány (mm)	Szög tartomány	Súly /db	Rend. szám KEN-588	Ár Ft/db
6, 8 & 10	0-90°	430g	-6100K	17168

Mikro csőhajlító

Nagy szakítószilárdságú acél összenittelt szénacél, PVC-bevonatos fogantyúval. Szénacélból készült vezető kerek. Gyorsan cserélhető alumínium hajlító kerek. Réz- és vékonyfalú acélcsövekhez. **Csővek mérete:** 3/16" - 4.75mm, 1/4" - 6mm, 3/16" - 8mm, 3/8" - 10mm.



Tartomány	Súly /db	Rend. szám KEN-588	Ár Ft/készlet
4.75-10mm	565g	-6300K	15350

Görgős csővágók és tartalék görgők

Görgős csővágók egy vágóélel és két vezető görgővel. Rozsdamentes acél-, bronz- és rézcsövekhez. Kihajtható sorjázópengével.

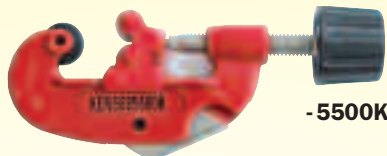

-5500K



-5720K

Alumínium, bronz, réz és acél csövekhez

Tartomány (mm)	Súly /db	Rend. szám KEN-588	Ár Ft/db
3-30	195g	-5500K	9688
Tartalék görgők	5g	-5590K	1771

Rozsdamentes acélcsövekhez

Tartomány (mm)	Súly /db	Rend. szám KEN-588	Ár Ft/db
3-32	310g	-5720K	10278
Tartalék görgők	5g	-5790K	2776

Ipari görgős csővágó

Erős öntvényből készült keret egy vágógörgővel és négy darab támasztógörgővel. Rugóterhelésű, automatikus átmérő állítás.

Alumínium, bronz és réz csövekhez. Sorjázó pengével.

Négy támasztó görgő

Gyorskioldó mechanizmus

Külső csősorjázó



Tartalék görgők

-5690K

-5550K

Belső csősorjázó

Alumínium, bronz, réz és acél csövekhez

Tartomány (mm)	Súly /db	Rend. szám KEN-588	Ár Ft/db
5-64	625g	-5550K	14026
Tartalék görgők	5g	-5690K	2027



Csővégsorjázó

Csővégek belső és külső éleinek sorjázásához.



Tartomány (mm)	Súly /db	Rend. szám KEN-588	Ár Ft/db
3-40 (1/8"-1 5/8")	250g	-5900K	3790

Automata csővágók

Erős kivitelű csővágók alumínium, bronz-, réz- és vékonyfalú acélcsövek pontosvágásához. Automatikusan rászorulnak a csövek felületére és vágnak amint elforgatjuk őket.

A kompakt kivitelnek köszönhetően ideálisak szűk helyeken végzett munkákhoz.



Tartomány	Súly /db	Rend. szám KEN-588	Ár Ft/db
15mm	186g	-4800K	3680
22mm	192g	-4820K	4910
Tartalék görgő	5g	-4840K	810

Járműipari láncos csővágó

Vékonyfalú csövek (rozsdamentes, réz és műanyag stb.) vágásához, egészen 2.6mm-es falvastagságig. Önzáró kivitel így nem igényel folyamatos kézi szorítást. Ideális kipufogócsövek vágásához.



Tartomány	Teljes hossz	Súly /db	Rend. szám KEN-588	Ár Ft/db
15 - 75mm	250mm	800g	-5100K	26980

Ipari láncos csővágó

Hegesztett és varrat nélküli csövek vágásához, egészen 6 mm-es falvastagságig. Önzáró kivitel így nem igényel folyamatos kézi szorítást..



Tartomány	Teljes hossz	Súly /db	Rend. szám KEN-588	Ár Ft/db
20 - 115mm	250mm	800g	-5120K	41760

Gumitömlő-vágó

Vágási tartomány: 6-37 mm. Rugós nyitás. Nagyon könnyű polipropilén nyél. Rozsdamentes acélból készült vágóél. Guillotine típusú vágás. Szorító és akasztó fül a tárolás és élvédés érdekében. Megfordítható vágóél.
Fémek vágására nem alkalmas.

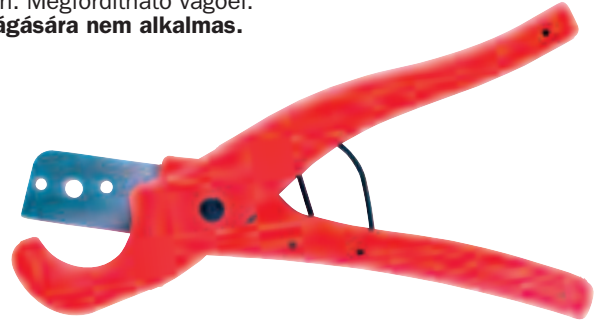

Tartomány (mm)	Súly /db	Rend. szám KEN-588	Ár Ft/db
6 - 37	270g	-5000K	3680

Műanyagcső-vágó

Erős, tartós ABS műanyagból készül. Rugós nyitás. Hőkezelt acélból készült vágóél. Műanyagból készült csövek vágásához.



Tartomány	Súly /db	Rend. szám KEN-588	Ár Ft/db
12.7mm	35g	-5400K	1830

Műanyagcső-vágók

Rozsdamentes acélból készült vágóél. Présöntvény nyél. Extra széles alsó pofák a 90°-os vágások érdekében. Guillotine típusú vágás. Több állású racsnit. Szorító és akasztó fül a tárolás és élvédés érdekében. Megfordítható vágóél.
Fémek vágására nem alkalmas.

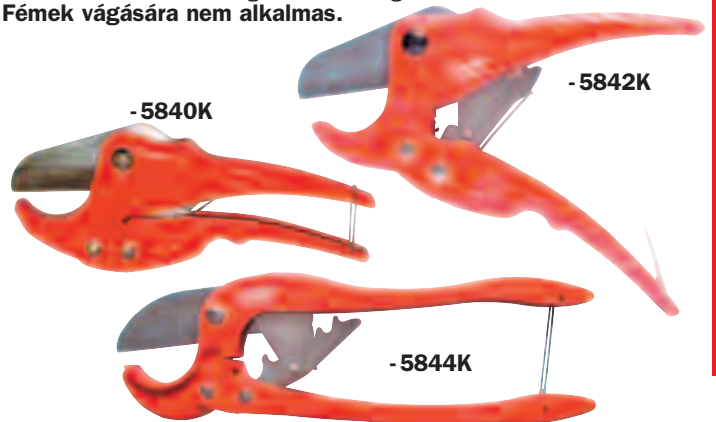

Tartomány	Racsnit állítási lehetőség	Rend. szám KEN-588	Ár Ft/db
6 - 36mm	4	-5840K	8030
Csere vágóél		-5880K	2490
12 - 42mm	7	-5842K	8030
Csere vágóél		-5882K	2790
25 - 63mm	5	-5844K	20250
Csere vágóél		-5870K	9350
Csere vágóél - Szénacél		-5884K	6510

Kapilláris csővágó

CTP1

Ezek a vágóeszközök kapilláris csövek tiszta és könnyű vágását biztosítják, a cső ellaposítása vagy szűkítése nélkül. Tiszta vágást biztosítanak, a cső belső átmérőjének csökkentése nélkül.



ÚJ



Teljes hossz	Súly /db	Rend. szám KEN-588	Ár Ft/db
130mm (5")	65g	-4660K	2990



Csőperemező és vágó készlet

Csőperemező készlet 3/16", 1/4", 5/16", 3/8", 7/16", 1/2" és 5/8" külső átmérőjű acél, alumínium és réz csövekhez. Görgős csővágó: 1/8" – 1 1/4" külső átmérőjű csövekhez. Erős műanyag tárolódoboz.

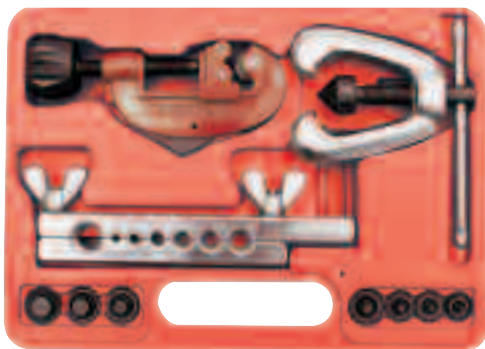

Tartomány	Súly /db	Rend. szám KEN-588	Ár Ft/készlet
3/16" - 5/8"	1.5kg	-9570K	13530

Csőperemező készlet

Maximum 1 mm (0.040") falvastagságú puha acél, alumínium- és rézcsövek dupla peremezéséhez, **SAE 45** rendszer szerint. Hőkezelt, kőszőrült, ötvözött acélból készült forgócsúcs, krómozott a súrlódások csökkentésének érdekében. Hőkezelt, kovácsolt szorítókengyel. Az adapterek feketeoxidáltak és tisztán feliratozottak a könnyebb azonosításért. Egyszerű peremezéshez is használható.
Méreték: 3/16", 1/4", 5/16", 3/8", 7/16", 1/2", és 5/8" külső átmérőjű csövekhez.



Tartomány	Súly /db	Rend. szám KEN-588	Ár Ft/készlet
3/16" - 5/8"	1.03kg	-9550K	12300

Próbapumpa

Erős, tartós készülék, 10 literes porbevonatos tartállyal és 1.5 méter hosszú, 1/2"-os átmérőjű csővel. Mérőóra psi és bar skálabeosztásokkal.

HEAVY DUTY

10 LTR

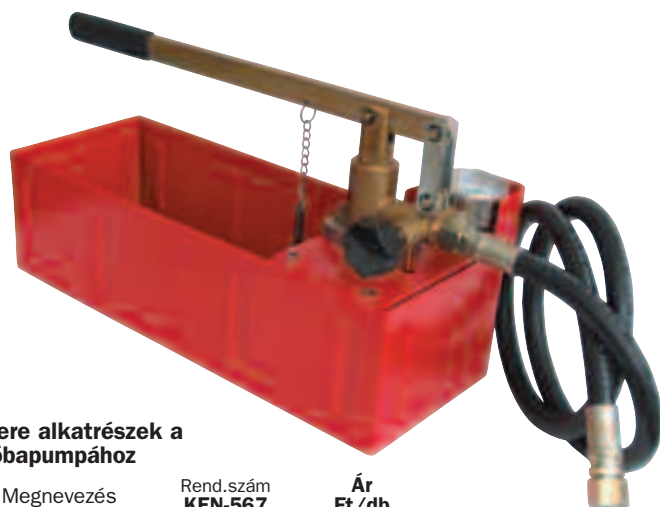

Csere alkatrészek a próbapumpához

Megnevezés	Rend.szám KEN-567	Ár Ft/db
Próbacsap 60 Bar	-9000K	13900
Cső 60 Bar	-9020K	19900
Tömítés klt 60 Bar	-9040K	500

Termék szám	Tartály méret	Próbanyomás Bar	Psi	Cső méret	Súly /db	Rend. szám KEN-588	Ár Ft/db
PTP060	10ltr	60	860	1/2 BSP	9kg	-8700K	71330

Csőperemező, hajlító és vágó készlet

Csőperemező szorítókengyel és forgócsúcs, görgős csővágó 30 mm-ig és 14, 16, 18 és 20 mm-es csőhajlító rugók. Tartomány 4-16mm külső átmérőjű csövekhez. Erős műanyag tárolódoboz.

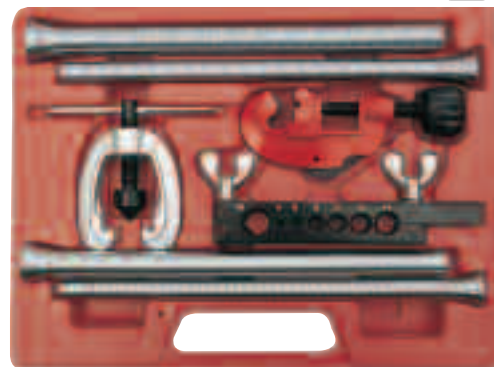

Tartomány	Súly /db	Rend. szám KEN-588	Ár Ft/készlet
3/16" - 5/8"	2.3kg	-9600K	14770

Összehajtható csőperemező készlet

Összehajtható kompakt kivitel. Erős műanyag tárolódoboz. Szimpla, 45-os peremek: 3/16" - 5/8" külső átmérőjű csövekhez. Dupla peremek: 3/16" - 1/2" külső átmérőjű csövekhez. Görgős csővágó: 1/8" - 1 1/4" csövekhez. Csősorjázó: 1/8" - 1 1/8" csövekhez, külső és belső.

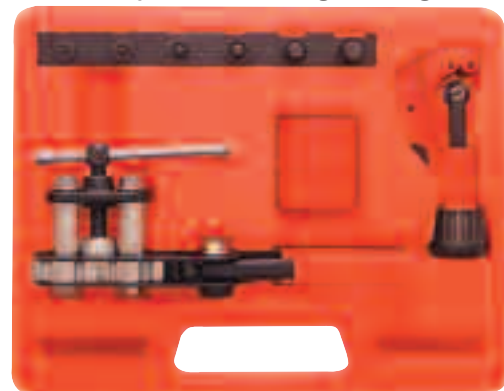

Tartomány	Súly /db	Rend. szám KEN-588	Ár Ft/készlet
3/16" - 5/8"	2.5kg	-9620K	20820

5-pengés cső krimpelő

Az összetett művelettel és önműködő kapcsokkal rendelkező 5-pengés cső krimpelő, pontos bemetszéseket végez kerek csövekben és kályhacsövekben. Kényelmet biztosító puha markolattal, és rozsdamentes pengékkel rendelkezik.

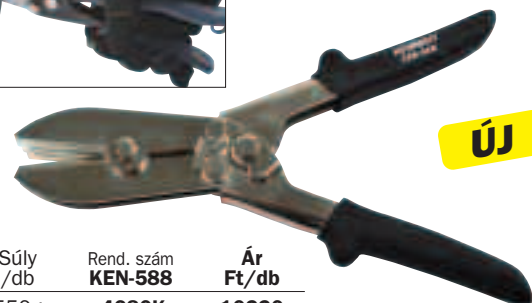
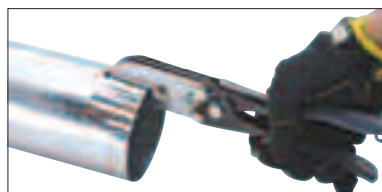

ÚJ

Teljes hossz	Súly /db	Rend. szám KEN-588	Ár Ft/db
250mm	550g	-4680K	10220

All-in-1 kovácsprés

Csőcsatlakozás szerelvény nélkül, a kovácsprés egyedi csatlakozást biztosít, a forrasztási időt felére csökkentve. Krómozott-nikkel finiselésű, hőkezelt a tartósság érdekében.

Méreték: 1/4", 5/16", 3/8", 1/2", 5/8"



Méreték	Rend. szám KEN-588	Ár Ft/db
Lásd fent	-9840K	2260

ÚJ

KÉZISZERSZÁMOK



KENNEDY Csőmenetmetsző készlet
QUALITY INDUSTRIAL TOOLING

Erős, ipari kivitelű racsnis menetmetsző készlet 1/2", 3/4" és 1"-os gyorsváltó fejekkel. Kiváló minőségű anyagokból, 2 darabból álló hajtószár a nagyobb erőhatás érdekében. Erős, műanyag tárolódobozban.



Kapacitás	Súly /db	Rend. szám KEN-588	Ár Ft/készlet
1/2" - 1"	4.5kg	-8800K	60940

Kiegészítők

Leírás	Súly /db	Rend. szám KEN-588	Ár Ft/db
Fej	1/2" BSPT	-8820K	12840
	3/4" BSPT	-8830K	12840
	1" BSPT	-8840K	15140
Tart. kés klt	1/2" BSPT	-8920K	7880
	3/4" BSPT	-8930K	7880
	1" BSPT	-8940K	7880
Racsnis	1.5kg	-8980K	24600

Csősatuk

Csővek ismétlődő megmunkálásához. A satuk kerete öntöttvasból míg a pofák ötvözött, hőkezelt acélból készülnek, rozsdálló bevonattal. A felső pofát egy kampó rögzíti automatikusan a satu zárásakor. Az állványos kivitel stabilitását a széles dőlésszögű lábak adják. Felhajtható álló helyzetben a könnyebb tárolás és szállítás érdekében. Tartozék tároló tálcával.

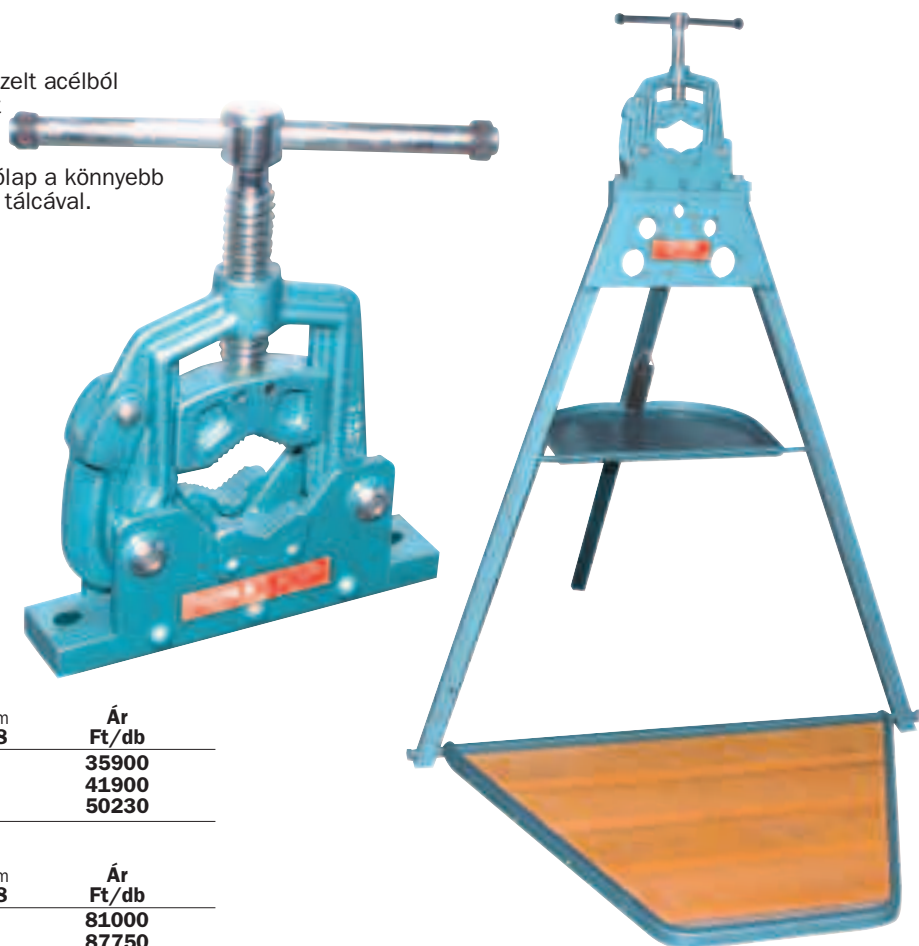

CSOPORT 445

Csősatuk

Termék szám	Kapacitás (mm)	Súly /db	Rend. szám KEN-588	Ár Ft/db
VP055	8-55	4.50kg	-8020K	35900
VP085	10-85	6.70kg	-8040K	41900
VP100	15-100	10.3kg	-8060K	50230

Állványos csősatuk

Termék szám	Kapacitás (mm)	Súly /db	Rend. szám KEN-588	Ár Ft/db
VPS055	8-55	24.6kg	-8220K	81000
VPS085	10-85	31.6kg	-8240K	87750

NAGYBANI VÁSÁRLÁS ESETÉN EGYEDI ÁRAKKAL ÁLLUNK RENDELKEZÉSÜNKRE

Áraink az áfát nem tartalmazzák. © 2016

A pofák fordított irányban fogazottak egy biztosabb fogás érdekében. Csőszerelő iparban használják, csövek és csavarok megfogásához. Öntöttvas keret, sülyesztékben kovácsolt nyél és pofák. A mozgó részek hőkezelték. **BS 3594 : Part 2** szerint gyártva.

Általános célra - Általános célú kulcsok számtalan alkalmazáshoz.



Hossz (mm)	Kapacitás (mm)	Súly /6 db	Rend. szám KEN-588	Ár Ft/db
205 (8")	27	1.70kg	-2080K	3690
255 (10")	35	3.30kg	-2100K	4970
305 (12")	43	4.40kg	-2120K	5670
355 (14")	50	6.50kg	-2140K	6160
455 (18")	60	10.10kg	-2180K	8590
600 (24")	76	24.00kg	-2240K	13410
900 (36")	102	29.20kg	-2360K	34070

Ipari célra - Ipari alkalmazáshoz.

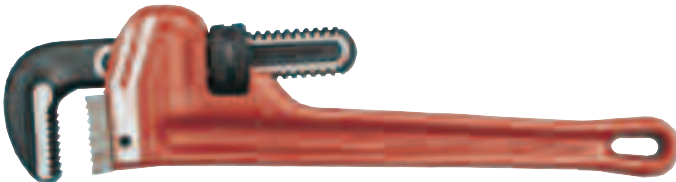

Hossz (mm)	Kapacitás (mm)	Súly /6 db	Rend. szám KEN-588	Ár Ft/db
205 (8")	27	2.60kg	-3080K	4900
255 (10")	35	5.00kg	-3100K	6900
305 (12")	43	7.50kg	-3120K	5810
355 (14")	50	10.00kg	-3140K	8900
455 (18")	60	16.10kg	-3180K	9900
600 (24")	76	25.70kg	-3240K	19900
900 (36")	102	30.70kg	-3360K	38900
1200 (48")	140	94.80kg	-3480K	39900

Alumínium csőfogók

Könnyű, alumíniumból készült nyél. Ugyanolyan erős mint az öntöttvas/acél kulcsok.

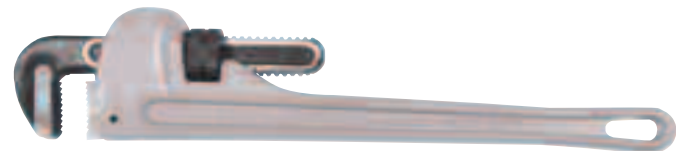

Hossz (mm)	Kapacitás (mm)	Súly /6 db	Rend. szám KEN-588	Ár Ft/db
200 (8")	27	1.65kg	-3680K	8660
255 (10")	35	3.20kg	-3700K	8970
305 (12")	43	4.70kg	-3720K	9080
355 (14")	50	6.25kg	-3740K	10090
455 (18")	60	9.90kg	-3780K	14880
600 (24")	80	11.20kg	-3840K	20150
900 (36")	102	14.00kg	-3860K	40770
1200 (48")	140	35.00kg	-3880K	57720

SENATOR Ipari csőfogók

Ipari kivitel. Sülyesztékben kovácsolt acéltest.



Hossz (mm)	Súly /db	Rend. szám SEN-588	Ár Ft/db
200 (8")	0.40kg	-5080K	1620
250 (10")	0.67kg	-5100K	2160
300 (12")	1.00kg	-5120K	2980
350 (14")	1.30kg	-5140K	3250
450 (18")	2.00kg	-5180K	4870
600 (24")	3.50kg	-5240K	6500
900 (36")	5.90kg	-5360K	11990
1200 (48")	16.00kg	-5480K	17480

Svéd csőfogók

Keskeny kivitel a szűk helyekhez. Csövek és csavarok megfogásához. Kovácsolt, hőkezelt króm-vanádium acélból. Recézett állító gyűrűvel.

DIN 5234 szerint gyártva. **90°-os fej**

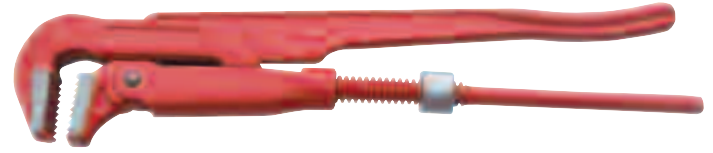

Teljes Hossz	Maximális átmérő	Súly /db	Rend. szám KEN-588	Ár Ft/db
300 (12")	38mm	0.76kg	-4120K	8490
400 (16")	46mm	1.40kg	-4160K	11790
560 (22")	65mm	2.50kg	-4220K	18990

45°-os "S"-alakú fej

"S"-alakú pofák amelyek 3 pontos fogást biztosítanak.

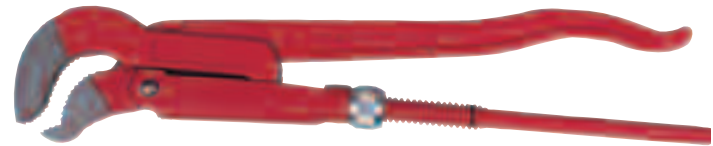

Teljes Hossz	Maximális átmérő	Súly /db	Rend. szám KEN-588	Ár Ft/db
225 (9")	22mm	0.40kg	-4290K	7690
300 (12")	38mm	0.85kg	-4320K	8990
405 (16")	46mm	1.45kg	-4360K	12290
530 (21")	65mm	2.45kg	-4410K	20900

Állítható csőkulcsok

Univerzális kulcsok recés, kemény fogazattal, melyek egyre erősebben fogják a tárgyat, ahogy a szorítás erősödik. Préselt acél markolat erős, profilozott szénacél befogópofákkal.

Pofák beállítási tartománya:

(7") 175mm:

1.5 - 38mm (1/16" - 1 1/2").

(9") 225mm:

3.0 - 64mm (1/8" - 2 1/2").

(12") 300mm:

6.0 - 75mm (1/4" - 3").

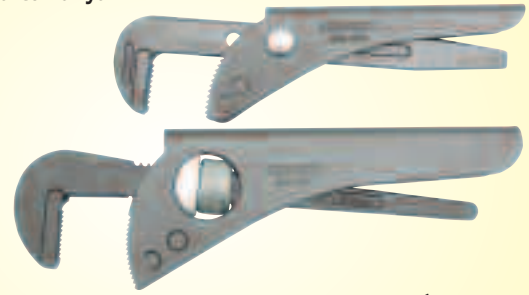

Beállítás	Hossz (mm)	Súly /db	Rend. szám KEN-588	Ár Ft/készlet
Nincs	175 (7")	300g	-2710K	1940
	225 (9")	600g	-2720K	2360
	300 (12")	1000g	-2730K	4120
Van	175 (7")	300g	-2760K	2360
	225 (9")	600g	-2770K	3080
	300 (12")	1000g	-2780K	5150

SENATOR Gyorszorítókulcs készlet

Két darab önzáró, többcélú kulcsból álló készlet. 200 mm (8") - es kulcs maximum 25 mm-es átmérőkhöz, 300 mm (12")-es kulcs maximum 35 mm-es átmérőkhöz. Használható csövekhez, csavarokhoz, csapszegekhez és lekerekített fejű csavarokhoz. Sülyesztékben kovácsolt, teljes felületen krómozott acélból.

Kapacitás	Súly /db	Rend. szám SEN-588	Ár Ft/készlet
25mm és 35mm	925g	-9010K	5990



Önbeálló kulcsok

Ipari kivitel

Kovácsolt és edzett acélból készült, rugós terhelésű pófák. A pófák 180°-ban elfordulhatnak, így könnyebbé teszik a lefolyók csavarjainak ki- ill. becsavarását. Hajtó tuskéval.



Mérettartomány:
10 - 32 mm
(³/₈" - 1¹/₄").

Teljes hossz	Súly /db	Rend. szám KEN-588	Ár Ft/db
265mm	520g	-6020K	4290

Teleszkópos kivitel

Négyszög keresztmetszetű, rugós terhelésű szár. Kovácsolt és edzett acélból készült, rugós terhelésű pófák.



A pófák 180°-ban elfordulhatnak, így könnyebbé teszik a lefolyók csavarjainak ki- ill. becsavarását. Hajtó tuskéval.

Mérettartomány:
10 - 32 mm (³/₈" - 1¹/₄").

Teljes hossz	Súly /db	Rend. szám KEN-588	Ár Ft/db
245mm	840g	-6030K	4630

Vízszelző körmök kulcs

Függőleges és vízszintes szűk helyeken használható. Megfogja a sima és olajos felületeket. Kétoldalas kulcs, 13 mm (¹/₂") és 32 mm-es kulcsnyílásokkal a mosdóhelyiségek csavarfejéhez. Öntöttvasból készül.



Teljes hossz	Súly /db	Rend. szám KEN-588	Ár Ft/db
350mm	590g	-6000K	3500

Láncszétválasztók

Fémszerkezet, ipari minőségű görgős összekötőszem nélküli láncok szétszedéséhez. Könnyített végű csapokkal összeszerelt láncok szétszedéséhez. Ha a csapok nem könnyített végűek először le kell köszörülni a végeket. Könnyű használat, a láncszemeket egyszerűen be kell fogni az önzáró pófák közé majd a T-hajtószárral működtetett kinyomóval eltávolítani a csapokat. Láncok befogása vagy kivétele előtt mindig bizonyosodjon meg, hogy a kinyomó alaphelyzetben van.

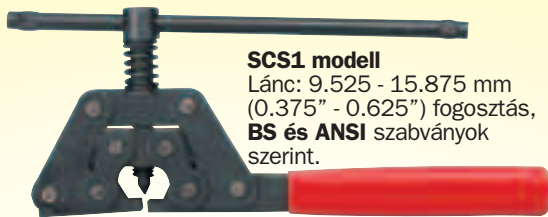

SCS1 modell
Lánc: 9.525 - 15.875 mm (0.375" - 0.625") fogosztás, **BS** és **ANSI** szabványok szerint.



LCS2 modell
Lánc: 19.05 - 31.75 mm (0.75 - 1.25") fogosztás, **BS** szabvány szerint. Lánc: 19.05 - 25.40 mm (0.75 - 1.00") fogosztás, **ANSI** szabvány szerint.



Görgős lánc
Forgócsap, összekötőszem és láncszemek sorozata.

Kötőszem nélküli lánc
Görgős lánc kötőszem nélkül.

Modell szám	Súly /db	Rend. szám KEN-588	Ár Ft/db
SCS1	445g	-1010K	11550
LCS2	765g	-1020K	13310

SZERSZÁMOK CSŐSZERELÉSEKHEZ

Fűtőtest kulcs

Bronzból készült négyszög kulcs a háztartási fűtőtestek légtelenítő csavarjainak meglazításához. Könnyen forgatható a nagy fűleknek köszönhetően.



Termékleírás	Súly /db	Rend. szám KEN-588	Ár Ft/db
Fűtőtest kulcs	10g	-6070K	200

4 fejű kulcs

Széles felhasználási tartomány: gáz, víz és elektromos mérőórák nyitásához, légkondicionáló egységekhez, szelepekhez, központi fűtésekhez, néhány fűtőtest légtelenítő szelepehez, lefolyók csavarjaihoz stb.



Termékleírás	Súly /db	Rend. szám KEN-588	Ár Ft/db
4 fejű kulcs	75g	-6060K	1290

Univerzális kulcs 9 az 1-ben

9 különböző kulcs-profil egyetlen kulcsban, levehető láncsal és karabinerrel. Az elektrotechnikában, gáz-, vízellátó rendszerben, légkondicionáló és szellőztető rendszerben használt legtöbb műszaki zárrendszerhez alkalmas.

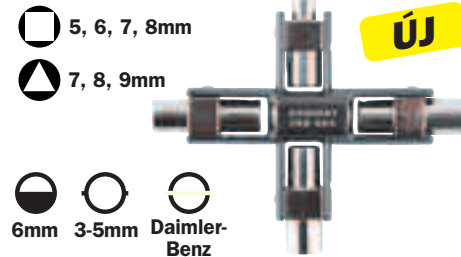

Leírás	Rend. szám KEN-588	Ár Ft/db
Univerzális kulcs 9 az 1-ben	-6440K	7740

- 5, 6, 7, 8mm
- △ 7, 8, 9mm

- 6mm
- 3-5mm
- Daimler-Benz

Csőkulcs melegvítartályok szereléséhez

A tuskéval együtt szállított dugókulcs segít hozzáférni a legeldugottabb helyeken található csavarokhoz.

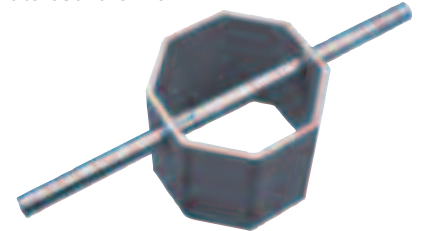

Méret	Súly /db	Rend. szám KEN-588	Ár Ft/db
86mm	520g	-6050K	3660

Állítható szijas szorító

Csövekhez és alakatlan tárgyakhoz könnyen állítható erős gumisíj, műanyag fogantyúban.

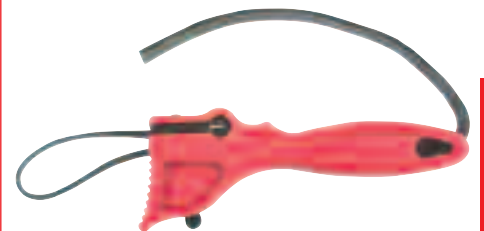

Tartomány (mm)	Súly /db	Rend. szám KEN-588	Ár Ft/db
15 to 150	600g	-1500K	4120

Láncos csőfogók

Ajánlott csövek és alakatlan tárgyak megfogásához. A láncot rá kell csavarni a megfogandó testre és beakasztani a fogó fejébe. A fej automatikusan rászorul, megfogja a csöveket és így azok elforgathatók. Kétoldalas, megfordítható fej.

Nemesített és hőkezelt szénacélból készült az USA-beli **GG-W-651** specifikációknak megfelelően.



**KIBŐVÍTETT
MÉRETTARTOMÁNY**

Csövek átmérője (mm)	Kulcs hossza (mm)	Rend. szám KEN-588	Ár Ft/db
63 (2 ¹ / ₂ ")	525 (21")	-4500K	21500
100 (4")	900 (36")	-4560K	22620

Csatornák, csövek, szennyvízcsövek tisztításához és dugulások megszüntetéséhez. Kiegészítők is rendelhetők mint például kaparók, csigamenetes csavarok és gumipumpák. Polipropilénből készült csövek bronz csavarokkal rögzített bronzból készült csatlakozókkal. A rudak erősek, tartósak és megfelelően rugalmasak.

Két különböző típusú csatlakozóval.

Univerzális: ezzel a típusú csatlakozóval ellátott csöveket csak órajárással megegyező irányba lehet forgatni.

Gyorsrögzítéses: ezzel a típusú csatlakozóval ellátott csöveket mindkét irányba lehet forgatni és jó rögzítést biztosítanak nagy igénybevételek esetén is.



Típus	Súly /db	Rend. szám KEN-588	Ár Ft/db
Univerzális	190g	-7240K	1990

Típus	Súly /db	Rend. szám KEN-588	Ár Ft/db
Gyorsrögzítéses	245g	-7250K	3060

Csatornatisztító csőkészletek

Csatornák, csövek, szennyvízcsövek tisztításához és dugulások megszüntetéséhez. Polipropilénből készült csövek bronz csavarokkal rögzített bronzból készült csatlakozókkal. A rudak erősek, tartósak és megfelelően rugalmasak.

**13
DARABOS**

Összetétel:

- 10 x 20 mm x 900mm cső,
- 1 x 100 mm dupla csigamenetes csavar,
- 1 x 100 mm gumipumpa,
- 1 x 100 mm kaparó.
- 2 darab kötegelővel.

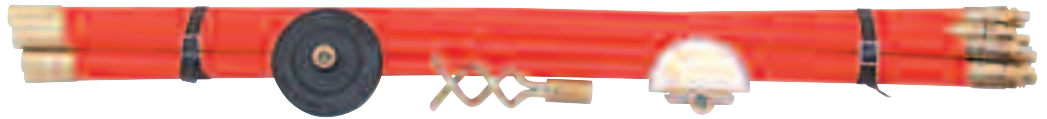

Típus	Súly /db	Rend. szám KEN-588	Ár Ft/készlet
Univerzális	2.37kg	-7200K	17480

Típus	Súly /db	Rend. szám KEN-588	Ár Ft/készlet
Gyorsrögzítéses	2.60kg	-7210K	34070

KÉZISZERSZÁMOK

Tároló zsák

10 darab 36" (900 mm) hosszú cső tárolásához és szállításához.



Kapacitás	Súly /db	Rend. szám KEN-588	Ár Ft/db
10 db csőhöz	160g	-7280K	3680

Csatornatisztelő festék

Szennyvízek folyásirányának megállapításához. Vízben oldódó festék. 200 g-os tégelyben.



Szín	Súly /db	Rend. szám KEN-588	Ár Ft/db
Zöld	200g	-7700K	5770
Piros	200g	-7710K	5770
Kék	200g	-7720K	5770

Kiegészítők

Két különböző típusú csatlakozóval.

Univerzális: ezzel a típusú csatlakozóval ellátott csöveket csak órajárással megegyező irányba lehet forgatni.

Gyorsrögzítéses: ezzel a típusú csatlakozóval ellátott csöveket mindkét irányba lehet forgatni és jó rögzítést biztosítanak nagy igénybevételek esetén is.

Dupla csigamenetes csavarok

Áthatol papírból és rongyokból összeállt dugulásokon. Alakjának köszönhetően az elakadt anyagokat visszahúzza így tisztítva meg a csöveket.

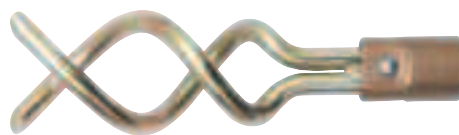

Méret	Típus	Rend. szám KEN-588	Ár Ft/db
100mm (4")	Univerzális	-7340K	1330
100mm (4")	Gyorsrögzítéses	-7350K	1430

Gumipumpa

Dugulásokat a mozgatása által keltett víznyomás segítségével szüntet meg. Egy darabból készül.

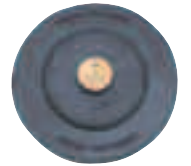

Méret	Típus	Rend. szám KEN-588	Ár Ft/db
100mm (4")	Univerzális	-7300K	1050
100mm (4")	Gyorsrögzítéses	-7310K	1220
150mm (6")	Univerzális	-7420K	1330
150mm (6")	Gyorsrögzítéses	-7430K	1430

Kaparó

Amikor átcsúszik a dugulásokon függőleges pozícióba esik és az így kialakult alakjának köszönhetően segít kihúzni az elakadt anyagokat.

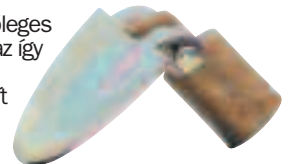

Méret	Típus	Rend. szám KEN-588	Ár Ft/db
100mm (4")	Univerzális	-7380K	1120
100mm (4")	Gyorsrögzítéses	-7390K	1330
150mm (6")	Univerzális	-7460K	1550
150mm (6")	Gyorsrögzítéses	-7470K	1640

Csatorna tisztító

Könnyen használható, korrózióálló kivitel. 4.6 méter hosszú spirálamely ideális háztartási lefolyók/szennyvízcsatornák tisztításához.



Termékleírás	Rend. szám KEN-588	Ár Ft/db
Levegős próbakészlet 4.6m	-6700K	7220

Csődugaszok

Csővek levegős próbájánál használatos dugók.

Újonnan fektetett vagy leszerelt nyitott csővég nyomáspróba alá vetéséhez vagy ideiglenes lezárásához használható. Megakadályozza a víz, a gázok vagy a rágcsálók bejutását.



Cső átm. (mm)	Cső átm. (col)	Működési tart. Min. - Max	Csatlakozó menet	Rend. szám KEN-588	Ár Ft/db
100	4"	94-110mm	1/2"	-7500K	2460
150	6"	146-163mm	1/2"	-7510K	3500
200	8"	191-211mm	1"	-7520K	12380
225	9"	216-235mm	1"	-7530K	13410
300	12"	296-314mm	1"	-7540K	17550

KENNEDY
QUALITY INDUSTRIAL TOOLING**Ipari, állítható
íkergörgős támasztók**

Ideális hosszú faanyagok és csövek kítámasztásához. Magasságban állítható lábak, rögzítő csavarral. Öntöttvas talp, szintező csavarokkal.

736 mm és 1092 mm között állítható magasság, 35 mm átmérőjű és 150 mm hosszú íkergörgők.

Görgős támasztó V-alakba állítható íkergörgőkkel a nagyobb stabilitás végett. Maximum 180 mm átmérőjű faanyagokhoz vagy csövekhez



Típus	Súly /db	Rend. szám KEN-588	Ár Ft/db
Állítható íkergörgős	6.20kg	-9030K	24510

Ipari, önbeálló egygörgős támasztó**HRS020**

Ipari, hegesztett acél felépítmény. Szintező csavarok egyenetlen felületekhez. 100kg terhelésig ajánlott. Összecsukható lábak a könnyebb szállítás és tárolás érdekében. Összeszerelve, használatra készen szállítva. 758mm és 1197mm között állítható magasság. 51mm átmérőjű és 284mm hosszú görgő.

**CSOPORT
445**

Típus	Súly /db	Rend. szám KEN-588	Ár Ft/db
Önbeálló	8.00kg	-9020K	25740

Satupofák rostanyag szorítófelülettel

Alumínium satupofa betétek rostanyag szorítófelülettel. Ajánlott bronz, réz, alumínium és fa munkadarabok befogásához mivel nem hagy nyomot az érintkezési felületeken. Párban szállítva.

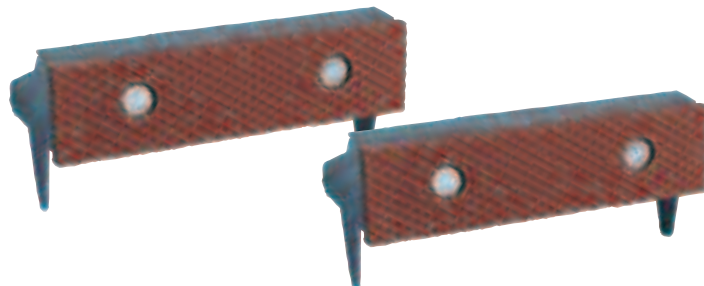

Pofa Szélesség (mm)	Súly /pár	Rend. szám KEN-589	Ár Ft/pár
76 (3")	165g	-0300K	2360
90 (3½")	180g	-0350K	3190
100 (4")	180g	-0400K	3080
110 (4½")	230g	-0420K	3080
115 (4½")	245g	-0450K	3080
127 (5")	245g	-0500K	3190
133 (5¼")	260g	-0520K	3500
150 (6")	280g	-0600K	3700

Mágneses satupofa betétek

Használható minden öntöttvas és vas satuhoz (asztali, gépi satuk stb). Gyors, könnyű rögzítés és eltávolítás.

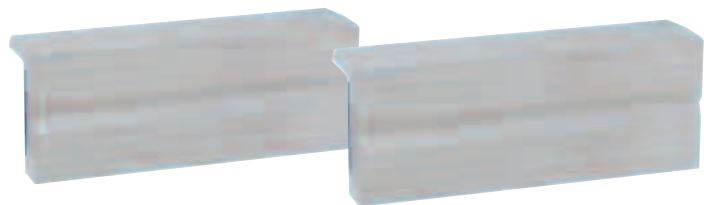
Alakos alumínium betét

Pofa Szélesség (mm)	Súly /pár	Rend. szám KEN-589	Ár Ft/pár
75 (3")	125g	-1300K	5450
100 (4")	165g	-1400K	5450
125 (5")	210g	-1500K	5450
150 (6")	250g	-1600K	5450

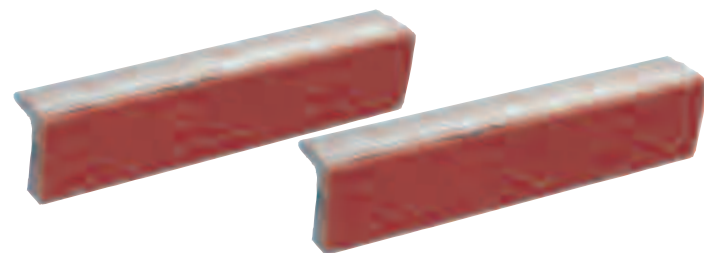
Alumínium betét rostanyag szorítófelülettel

Pofa Szélesség (mm)	Súly /pár	Rend. szám KEN-589	Ár Ft/pár
75 (3")	115g	-2300K	6580
100 (4")	160g	-2400K	6580
125 (5")	195g	-2500K	6580
150 (6")	235g	-2600K	6580

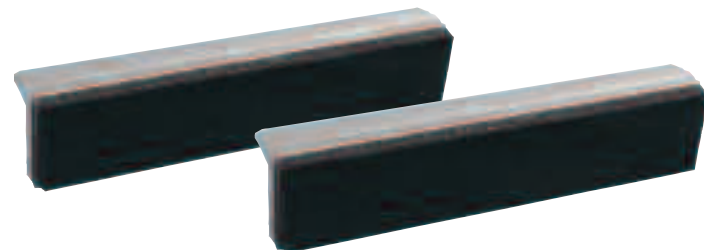
Alumínium betét gumi szorítófelülettel

Pofa Szélesség (mm)	Súly /pár	Rend. szám KEN-589	Ár Ft/pár
75 (3")	120g	-3300K	6580
100 (4")	160g	-3400K	6580
125 (5")	210g	-3500K	6580
150 (6")	250g	-3600K	6580



Sülyesztékben kovácsolt acélból gyártva. Újraélezhető, edzett és síkköszörült vágóélek.

Standard típus

Hagyományos kivitel, általános célú vágási munkákhoz. Különböző anyagokból készült lemezekhez, mint például lágyacél, réz és alumínium.

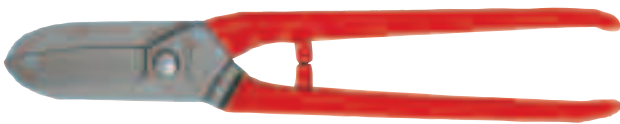

Hossz (mm)	Súly /6 db	Rend. szám KEN-591	Ár Ft/db
200 (8")	1.90kg	-1080K	3700
250 (10")	2.90kg	-1100K	3990
300 (12")	4.00kg	-1120K	4330
360 (14")	5.10kg	-1140K	4870

Nagy teherbírású jobbkezes univerzális olló

A hajlított kivitelezés biztonságosan elérhető nagyobb erőátvitelt biztosít. Ideális a jobban igénybe vevő vágómunkálatokhoz. Márított PVC markolat.

Egyenes penge

Univerzális vágófunkció.

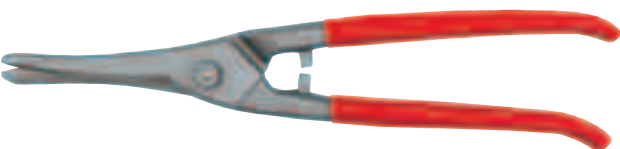

Hossz (mm)	Súly /6 db	Rend. szám KEN-591	Ár Ft/db
250 (10")	3.95kg	-1950K	9530

Hajlított vágóélű ipari lemezollók

A hajlított kialakítás biztonságos és nagy erőhatást eredményez. A legigényesebb vágási feladatokhoz. PVC bevonatos nyél.

Jobbos

Egyenes vagy jobb irányú ívek vágásához. A hulladékanyag a vágóél baloldalán marad.

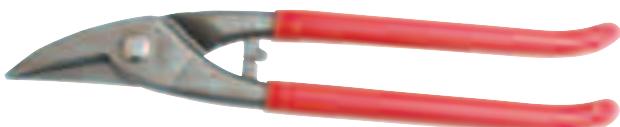

Hossz (mm)	Súly /6 db	Rend. szám KEN-591	Ár Ft/db
280 (11")	3.40kg	-1690K	6990
360 (14")	5.60kg	-1700K	8990

Balos

Egyenes vagy bal irányú ívek vágásához. A hulladékanyag a vágóél jobboldalán marad.

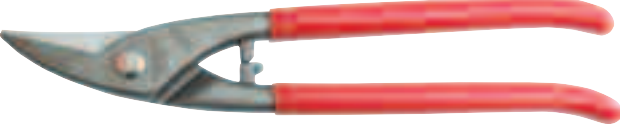

Hossz (mm)	Súly /6 db	Rend. szám KEN-591	Ár Ft/db
280 (11")	3.40kg	-1670K	6990



Hagyományos kivitel, sülyesztékben kovácsolt acélból gyártva. Indukciósan edzett és köszörült vágóélek. Általános célú vágási munkákhoz, különböző anyagokból készült lemezekhez, mint például lágyacél, réz és alumínium.



Hossz (mm)	Súly /6 db	Rend. szám SEN-591	Ár Ft/db
250 (10")	330g	-1100K	2290

Ékszerész lemezollók

Rövid vágóélű lemezollók, precíz munkavégzéshez bonyolult munkadarabokhoz. Ideális ékszerészeknek, ezüstműveseknek és modellezőknek.

Egyenes vágás



Íves vágás



Típus	Hossz (mm)	Súly /6 db	Rend. szám KEN-591	Ár Ft/db
Egyenes	180 (7")	1.30kg	-1550K	3990
Ívelt	180 (7")	1.30kg	-1560K	5280

Többcélú ollók

Kartonpapír, bőr, kötelek, kábelek, huzalok, papír és sok más anyag vágásához. Síkköszörült 50-54HRC keménységű vágóélek. Az egyik él recézett az elcsúszás megakadályozásának érdekében. Könnyű polipropilén nyél, rugós nyitás, hüvelykujjal könnyen működtetett rögzítógomb. Jobb és balkezesek is használhatják.

Vágási hossz:

42mm (1⁵/₈").

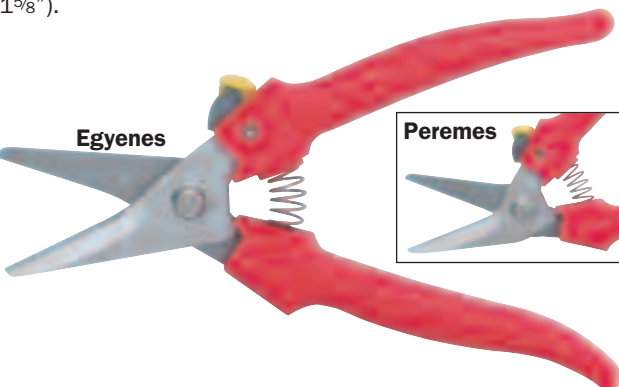

Típus	Hossz (mm)	Súly /6 db	Rend. szám KEN-591	Ár Ft/db
Egyenes	190 (7 ¹ / ₂ ")	180g	-2340K	4290
Peremes	185 (7 ³ / ₄ ")	150g	-3100K	3490

KENNEDY *Áttételes lemezollók*
QUALITY INDUSTRIAL TOOLING

A legkiválóbb minőségű süllyesztékben kovácsolt króm-vanádium acélból gyártva. 54 - 58 Rockwell keménységűre edzett és síkköszörült vágóélek. Az áttétel megkönnyíti a vágást, nem igényel akkora erőfelfejtést. Bevonatolt nyelek a nagyobb kényelemért, csúszásgátló ütközőkkel a nagyobb biztonságért. Rugóval segített vágási művelet, egykezes használat. Hüvelykujjal működtetett rögzítőkampó biztosítja az élek zárva tartását amikor nem használjuk az ollót. Különböző anyagokból készült lemezekhez, mint például lágyacél. Hidegen hengerelt acéllapok maximum 1.2 mm vastagságig vághatók.

Egyenes

Egyenes vagy szűk kanyarulatok vágásához. Rugós nyitás a gyors, könnyű vágásért. Beépített biztonsági rögzítőkampóval.

Típus	Hossz (mm)	Súly /6 db	Rend. szám KEN-591	Ár Ft/db
Jobbos	270 (10½")	2.40kg	-2170K	5990
Balos	270 (10½")	2.40kg	-2160K	5990



Egyenes vágás

Általános, bármilyen irányú ív vágásához. Rugós nyitás a gyors, könnyű vágásért. Beépített biztonsági rögzítőkampóval.



Teljes hossz	Súly /6 db	Rend. szám KEN-591	Ár Ft/db
270 (10½")	2.50kg	-2180K	5990



3 darabos készlet tartalma:

1x 250mm (10") balos áttételes lemezolló 591-216,
1x 250mm (10") jobbos áttételes lemezolló 591-217,
1x 250mm (10") egyenes áttételes lemezolló 591-218.



Darab-szám	Súly /készlet	Rend. szám KEN-591	Ár Ft/készlet
3	1.22kg	-2240K	15100



3 DARABOS

Peremes (ipari)

Peremes élek a kézvédelem érdekében. Rugós nyitás a gyors, könnyű vágásért. Bevonatolt nyelek a nagyobb kényelemért, csúszásgátló ütközőkkel a nagyobb biztonságért. Beépített biztonsági rögzítőkampóval és akasztó füllel.



Típus	Hossz (mm)	Súly /6 db	Rend. szám KEN-591	Ár Ft/db
Jobbos	250 (9¾")	2.40kg	-2150K	7950
Balos	250 (9¾")	2.40kg	-2140K	7950

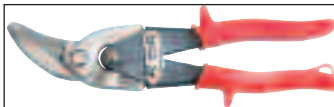
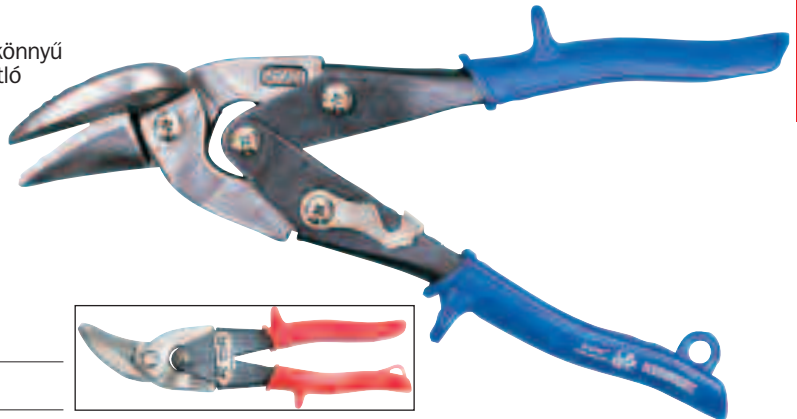

SENATOR *Lengőnyelves lemezvágó*
QUALITY TOOLING

Különböző anyagokból készült lemezek vágásához: fém max. 1.2 mm, műanyag max. 2 mm vastagságig. Nem torzítja, hajlítja meg az anyagokat a lengőnyelvnek köszönhetően. Bevonatolt nyelek a nagyobb kényelemért, csúszásgátló ütközőkkel a nagyobb biztonságért. Rugóval segített vágási művelet, egykezes használat. Cserélhető, pontosan köszörült molibdén lengő vágóél. Oldalélek a drótok vágásához. Biztonságosan lezárható. Teljes hossz: 250 mm.

Hossz (mm)	Súly /db	Rend. szám SEN-591	Ár Ft/db
250 (10")	505g	-8090K	3690
Csere vágóél	25g	-8095K	1100

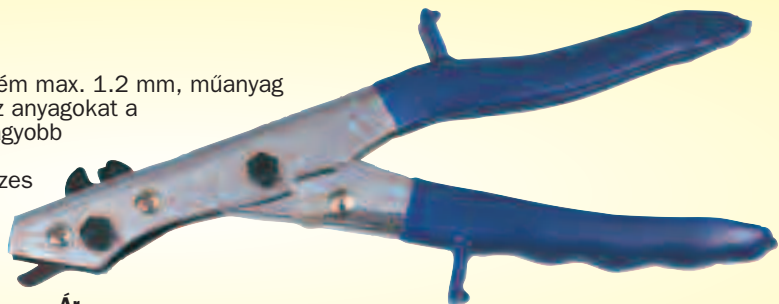

Csapszegvágók alacsony szilárdságú anyagokhoz

Jó minőségű süllyesztékben kovácsolt szénacélból gyártva. Ajánlott kör- és négyyszög keresztmetszetű anyagokhoz. Állítható nyél, párnázott fogantyúk. Csőanyagból készült nyelek a nagy szilárdság és alacsony súly érdekében (kivétel a 300mm-es olló, öntöttvas nyél). **JIS B4643** szerint gyártva.



Vágás típus	Teljes hossz (mm)	Vágási kapacitás		Súly /db	Rend.szám KEN-592	Ár Ft/db
		15'HRC	40'HRC			
Közép- éle	300 (12")	5mm	4mm	0.80kg	-3520K	9280
	350 (14")	7mm	5mm	1.00kg	-3540K	10310
	460 (18")	8mm	6mm	1.60kg	-3560K	12290
	600 (24")	10mm	8mm	2.60kg	-3580K	15390
	760 (30")	13mm	10mm	3.90kg	-3600K	17450
	900 (36")	14mm	12mm	5.40kg	-3620K	20550

Nagyszilárdságú anyagokhoz

Süllyesztékben kovácsolt króm-vanádium acélból gyártva. Ideális kör- és négyyszög keresztmetszetű anyagokhoz. Edzett szénacél pofák. Csőanyagból készült nyelek, párnázott fogantyúk a nagyobb kényelemért. **DIN 2076** szerint gyártva.



Vágás típus	Teljes hossz (mm)	Vágási kapacitás		Súly /db	Rend.szám KEN-592	Ár Ft/db
		15'HRC	48'HRC			
Közép- élel	300 (12")	13mm	8mm	4.00kg	-4200K	25720
	350 (14")	14mm	9mm	5.20kg	-4220K	30880
	1070 (42")	15mm	10mm	8.30kg	-4240K	110520

Kábelvágó fogó nagy igénybevételre

Alumínium- és vörösréz kábelek vágásához, szeletelő szerkezet. Kovácsolt acél, merítéssel szigetelt markolat. Vágási teljesítmény 60mm².

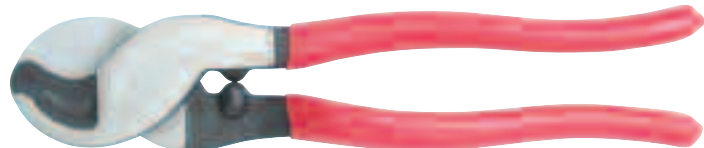

Hossz (mm)	Súly/db	Rend. szám KEN-558	Ár Ft/db
250 (10")	516g	-8220K	9280

Karos kábelvágó

Alumínium- és vörösréz kábelek vágásához minimális vetemedéssel. Szeletelő szerkezet, hőkezelt vágóél. Nagy erők kifejtésére alkalmas, puha markolat.

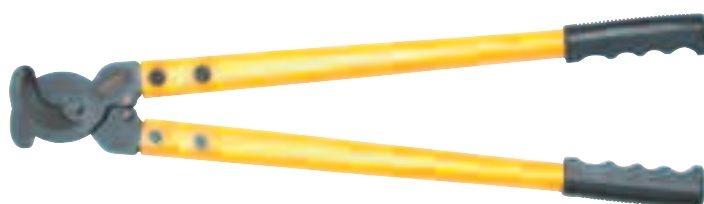

Vágási kapacitás	Teljes hossz	Súly /db	Rend. szám KEN-558	Ár Ft/db
18mm	380 (15")	3.4kg	-9400K	16420
25mm	550 (22")	3.4kg	-9410K	30960
40mm	820 (32")	3.4kg	-9420K	42760

Csere pofák

Kézépelű vágópofák

Magas szakítószilárdságú anyagok hatékony vágásához. A vágóerő egy kis felületre koncentrálódik. Vasmentes rúdakhoz, csavarokhoz, szegekhez, csapszegekhez stb.



Csapszegvágó (mm)	Súly /db	Rend.szám KEN-567	Ár Ft/db
Alacsony szilárdságú anyagokhoz			
300 (12")	260g	-2920K	4300
360 (14")	380g	-2940K	5740
460 (18")	590g	-2960K	7450
600 (24")	850g	-2980K	10370
760 (30")	1100g	-2990K	10700
900 (36")	2300g	-3000K	17390

Mini csapszegvágók

Az áttételes kialakítás megnöveli a nyélre kifejtett nyomást és biztosítja az erők összpontosítását a vágóélekre.



Jó minőségű süllyesztékben kovácsolt acélból gyártva. Bevonatolt nyelek a nagyobb kényelemért, csúszásgátló ütközőkkel a nagyobb biztonságért. Rugóval segített vágási művelet, egykezes használat. Egyenes és hajlított pofákkal. Alacsony szakítószilárdságú anyagokhoz.

Pofa típus	Vágási kapacitás 735N/mm ² (45 tons/in ²)	Rend. szám KEN-592	Ár Ft/db
Egyenes	3mm (1/8")	-0080K	5200
Hajlított	3mm (1/8")	-0090K	5200

Kábelvágó fogó kis igénybevételre

Vörösréz kábelek, műanyag csövek, faékek, huzalok és hasonló anyagok vágásához egész 10mm átmérőig. Edzett és köszörült rozsdamentes vágóélek. Keménység: 50 - 54 HRC. Könnyű, polipropilén markolat, nyitórugóval és ujjal működtetett retesszel. **Teljes hossz: 165mm (6 1/2").**
Vágási teljesítmény: 10mm² (3/8").

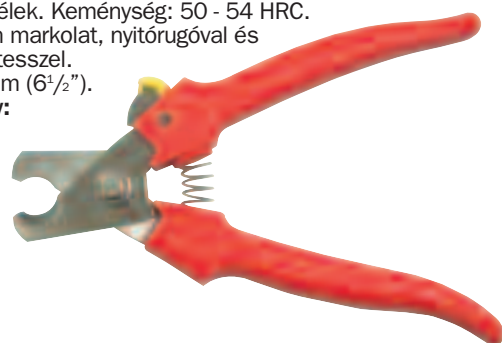

Vágási teljesítmény	Hossz (mm)	Súly/db	Rend. szám KEN-558	Ár Ft/db
10mm	165 (6 1/2")	130g	-5640K	3690

Kábelvágó fogók

Süllyesztékben kovácsolt magas széntartalmú ötvöztött acél. Indukciósan edzett vágóélek. Erős, edzett markolatok. Vörösréz kábelek vágásához egész 10mm átmérőig.

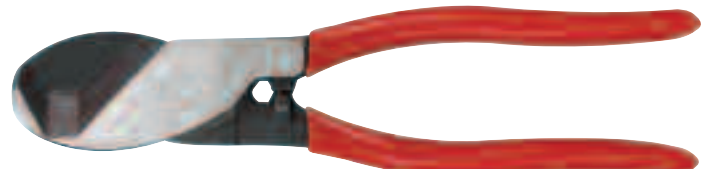

Hossz (mm)	Súly/db	Rend. szám KEN-558	Ár Ft/db
200 (8")	425g	-5680K	8420



Vastag acéllemezéből készült, festett felületű szekrények átlátszó polipropilénből készült fiókokkal melyek láthatóvá teszik tartalmukat. A végükön található peremnek köszönhetően a fiókok nem esnek ki teljesen kihúzott állapotban sem. A szekrények egymásra helyezhetők, vagy falra szerelhetők.



Vastag acéllemezéből készült, festett felületű szekrények átlátszó polipropilénből készült fiókokkal melyek láthatóvá teszik tartalmukat. A végükön található peremnek köszönhetően a fiókok nem esnek ki teljesen kihúzott állapotban sem. A szekrények egymásra helyezhetők, vagy falra szerelhetők.



KÉZISZERSZÁMOK

Termék-szám	Fiókok száma	Magas. (mm)	Széles. (mm)	Mély. (mm)	Súly /db	Rend. szám KEN-593	Ár Ft/db
SCS008	Szokr. méret 8 fiók @	282 59	306 140	155 140	1.50kg	-5100K	10990
SCS025	Szokr. méret 25 fiók @	238 36.5	306 54	155 140	2.00kg	-5120K	10990
SCM016	Szokr. méret 16 fiók @	551 59	306 140	155 140	2.80kg	-5200K	17230
SCS060	Szokr. méret 60 fiók @	551 36.5	306 54	155 140	4.50kg	-5220K	18460
SCC036	Szokr. méret 30 fiók @	551 36.5	306 54	155 140	4.50kg	-5300K	18460
	4 fiók @	59	140	140			
	2 fiók @	59	280	140			
SCC048	Szokr. méret 45 fiók @	551 36.5	306 54	155 140	4.20kg	-5320K	18460
	2 fiók @	59	140	140			
	1 fiók @	59	280	140			

Csere fiókok

Fiók méret	Magas. (mm)	Széles. (mm)	Mély. (mm)	Súly /db	Rend. szám KEN-593	Ár Ft/db
Kicsi	36.5	54	140	24g	-9600K	670
Kicsi	59	140	140	65g	-9620K	1330
Kicsi	59	280	140	154g	-9640K	1930

Külön rendelhető elválasztók

Fiók méret	Súly /db	Rend. szám KEN-593	Ár Ft/db
Kisméretű 50 x 29mm	19g	-9700K	680
Közepes/Nagyméretű 50 x 133mm	85g	-9720K	910

Termék-szám	Fiókok száma	Magas. (mm)	Széles. (mm)	Mély. (mm)	Súly /db	Rend. szám SEN-593	Ár Ft/db
SCM008	Szokr. méret 8 fiók @	282 59	306 140	155 140	1.50kg	-5100K	9840
SCS025	Szokr. méret 25 fiók @	238 36.5	306 54	155 140	2.00kg	-5120K	9840
SCM016	Szokr. méret 16 fiók @	551 59	306 140	155 140	2.80kg	-5200K	14770
SCS060	Szokr. méret 60 fiók @	551 36.5	306 54	155 140	4.50kg	-5220K	15990
SCC036	Szokr. méret 30 fiók @	551 36.5	306 54	155 140	4.50kg	-5300K	15990
	4 fiók @	59	140	140			
	2 fiók @	59	280	140			
SCC048	Szokr. méret 45 fiók @	551 36.5	306 54	155 140	4.20kg	-5320K	15990
	2 fiók @	59	140	140			
	1 fiók @	59	280	140			

Csere fiókok

Fiók méret	Magas. (mm)	Széles. (mm)	Mély. (mm)	Súly /db	Rend. szám SEN-593	Ár Ft/db
Kicsi	36.5	54	140	13g	-9600K	720
Kicsi	59	140	140	80g	-9620K	1210
Kicsi	59	280	140	192g	-9640K	1830

Külön rendelhető elválasztók

Fiók méret	Súly /db	Rend. szám SEN-593	Ár Ft/db
Kisméretű 50 x 29mm	21g	-9700K	610
Közepes/Nagyméretű 50 x 133mm	104g	-9720K	850

Bőrből készült szögtáska, két zsebbel és egy akasztó hurokkal. Dupla varrás, szegecselt sarkok a nagyobb szilárdságért. Nejlonszövet öv. Méret: 370 x 220 mm.



Méret (mm)	Súly /db	Rend. szám KEN-593	Ár Ft/db
370 x 220	290g	-3240K	6140

Bőr Két zsebbel, egy akasztó hurokkal, mély zsebbel. Dupla varrás, szegecselt sarkok a nagyobb szilárdságért.



Méret (mm)	Súly /db	Rend. szám KEN-593	Ár Ft/db
360 x 250	370g	-3340K	8460

Erős bőrövek

Hasított bőrből készült övek, erős csattal és tartógyűrűvel.



Méret (mm)	Súly /db	Rend. szám KEN-593	Ár Ft/db
1170 x 50	260g	-3000K	6140
1170 x 40	210g	-3020K	5770

Erős bőröv

Hasított bőrből készült fényes öv, bronz csattal és szegecsekkel. KENNEDY övtáskákhoz ajánljuk.



Méret (mm)	Súly /db	Rend. szám KEN-593	Ár Ft/db
1170 x 50	309g	-3080K	4540

Poliészter- és nejlön övek

Állítható hosszúságú, szegecselt övek.



Szín	Méret (mm)	Súly /db	Rend. szám KEN-593	Ár Ft/db
Fekete	1200 x 50	120g	-3060K	2200

Kombinált övtáskák

Bőrből készült övtáska egy zsebbel, két akasztó hurokkal és szögtartóval. Öv nem tartozék.



Szerszámok nélkül

Méret (mm)	Súly /db	Rend. szám KEN-593	Ár Ft/db
280 x 270	310g	-3600K	7250

Kombinált övtáskák

Krómbőrből készült övtáska, dupla varrással és szegecs megerősítésekkel. Öt zsebbel és egy akasztó hurokkal. Öv nem tartozék.



Szerszámok nélkül

Méret (mm)	Súly /db	Rend. szám KEN-593	Ár Ft/db
210 x 250	340g	-3450K	8560

Bőrből készült övtáska öt zsebbel és egy akasztó hurokkal. Öv nem tartozék.



Szerszámok nélkül

Méret (mm)	Súly /db	Rend. szám KEN-593	Ár Ft/db
250 x 280	360g	-3460K	8980

Bőrből készült övtáska öt zsebbel, két akasztó hurokkal, övvel és mérőszalag tartóval.



Szerszámok nélkül

Méret (mm)	Súly /db	Rend. szám KEN-593	Ár Ft/db
220 x 210	300g	-3470K	4540

KENNEDY
PROFESSIONAL

Szögtáska - nejlon

Ipari poliészterből készült szögtáska amely ellenáll a szakító és szűrő erőknek. Szövetből készült öv, jó minőségű, szegecselt műanyag zárócsattal.



Méret (mm)	Súly /db	Rend. szám KEN-593	Ár Ft/db
525 x 290	0.31kg	-3540K	2450

Szögtáskák és kombinált övtáskák egyben

Ipari poliészterből készült táskák melyek ellenállnak a szakító és szűrő erőknek. Szövetből készült öv, jó minőségű, szegecselt műanyag zárócsattal.



Méret (mm)	Rend. szám KEN-593	Ár Ft/db
270 x 200 x 50 (x2)	-3400K	9620
130 x 120 x 80 (x2)		
140 x 100 x 50 (x1)		

KENNEDY
QUALITY INDUSTRIAL TOOLING

Kombinált övtáska

10 zseb 2 akasztó hurok - Fényes Hasított kruponbőrből készült övtáska szegecs megerősítésekkel. 10 zsebbel, T-végű láncsal és rugós apcsokkal. Öv nem tartozék.



Méret (mm)	Súly /db	Rend. szám KEN-593	Ár Ft/db
280 x 300	1.2kg	-3260K	11600

KENNEDY
QUALITY INDUSTRIAL TOOLING

Kombinált övtáskák

Bőrből készült övtáska tíz zsebbel, két akasztó hurokkal, övel és mérőszalag tartóval.



Méret (mm)	Súly /db	Rend. szám KEN-593	Ár Ft/db
550 x 220	330g	-3500K	9840

Övtáskák

Krómbőrből készült övtáska, dupla varrással és szegecs megerősítésekkel. Két zsebbel és öt akasztó hurokkal. Öv nem tartozék.



Méret (mm)	Súly /db	Rend. szám KEN-593	Ár Ft/db
290 x 200	300g	-3640K	7730

Övtáska - nagyméretű

Övtáska - nagyméretű Fényes bőrből készült nagyméretű övtáska négy zsebbel és két szerszámakasztó hurokkal. Bronz szegecssekkel erősítve.



Méret (mm)	Súly /db	Rend. szám KEN-593	Ár Ft/db
300 x 230	965g	-3270K	7690

Bőrből készült övtáska nyolc mély zsebbel, két akasztó hurokkal, két szögtartóval, övvel és mérőszalag tartóval.



Méret (mm)	Súly /db	Rend. szám KEN-593	Ár Ft/db
550 x 220	670g	-3510K	11690

Övtáska villanszerelőknél

Hasított bőrből készült övtáska négy zsebbel, hét akasztó hurokkal, T-végű láncsal, rugós csipesszel és egy szalagtartó zsebbel. Szegecs megerősítésekkel. Öv nem tartozék.

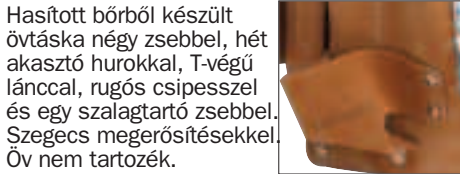

Méret (mm)	Súly /db	Rend. szám KEN-593	Ár Ft/db
200 x 260	410g	-3770K	8850

Szög- és övtáska egyben - nagyméretű

Szög- és övtáska egyben - nagyméretű Fényes bőrből készült nagyméretű övtáska három zsebbel és két szerszámakasztó hurokkal. Bronz szegecssekkel erősítve.



Méret (mm)	Súly /db	Rend. szám KEN-593	Ár Ft/db
300 x 230	695g	-3280K	7690

**Pisztolytáska -
csavarkulcsokhoz**

Hasított bőrből készült pisztolytáska. Két kulcshely, barnított bőr. Erősített illesztések. Öv nem tartozék.



Szerszámok nélkül

Méret (mm)	Súly /db	Rend. szám KEN-593	Ár Ft/db
170 x 110	90g	-3710K	3310

**Profi fúrógéptartó
pisztolytáska**

Hasított bőrből készült pisztolytáska, két akasztó hurokkal és állítható rögzítőszíjjal. Négy nyílás az övre szereléshez. Szegecs megerősítésekkel. Öv nem tartozék.



Szerszámok nélkül

Méret (mm)	Súly /db	Rend. szám KEN-593	Ár Ft/db
300 x 200	250g	-3160K	6140

**Pisztolytáska -
csavarkulcsokhoz
/fogókhöz**

Bőrből készült pisztolytáska 100 x 45 x 30 mm-es zsebbel. Varrással és szegecseléssel a sarkokon. Két nyílás az övre szereléshez. Öv nem tartozék.



Szerszámok nélkül

Méret (mm)	Súly /db	Rend. szám KEN-593	Ár Ft/db
75 x 230	90g	-3740K	2890

**Pisztolytáska -
csavarkulcsokhoz/fogókhöz**

Hasított bőrből készült pisztolytáska. 90 mm magas kúpos zseb, 40x25 mm nyílással. Szegecselte kivitel. Két nyílás az övre szereléshez. Öv nem tartozék.



Szerszámok nélkül

Méret (mm)	Súly /db	Rend. szám KEN-593	Ár Ft/db
85 x 90	100g	-3800K	2320

Kalapástartó pisztolytáska

Hasított bőrből készült táská rászegcselelt forgócsapos, fém kalapástartó hurokkal. Két nyílás az övre szereléshez. Öv nem tartozék.



Szerszámok nélkül

Méret (mm)	Súly /db	Rend. szám KEN-593	Ár Ft/db
100 x 150	130g	-3100K	2450

Kötény árcsok részére

100 pamutvászon kötény, nyakba akasztható és hátul megköthető. Két zsebes kivitel.



Méret (mm)	Súly /db	Rend. szám KEN-593	Ár Ft/db
850 x 620	200g	-4010K	1930



**Pisztolytáska - trapézpengés
késekhez**

Hasított bőrből készült pisztolytáska. 100 mm magas kúpos zseb, 40x20 mm nyílással. Szegecselte kivitel. Két nyílás az övre szereléshez. Öv nem tartozék.



Szerszámok nélkül

Méret (mm)	Súly /db	Rend. szám KEN-593	Ár Ft/db
60 x 190	80g	-3750K	2690

Kalapács- és szerszám tartó övtáska

Hasított bőrből készült övtáska, négy közepes méretű és egy nagy méretű akasztó hurokkal. Rászegcselelt T-végű lánccal és rugós csipezzel. Szegecs megerősítésekkel. Hat nyílással az övre szereléshez. Öv nem tartozék.



Szerszámok nélkül

Méret (mm)	Súly /db	Rend. szám KEN-593	Ár Ft/db
240 x 75	150g	-3140K	3990

Mobiltelefon-tartó táská

Ipari poliészter táská, hálós oldalélekkel. Tépőzáras felhajtható borítólappal, opcionális akasztó övekhez vagy rozsdamentes anyagból készült csipesz.



Méret (mm)	Súly /db	Rend. szám KEN-593	Ár Ft/db
125 x 65 x 25	0.45g	-5010K	1780

KENNEDY
QUALITY INDUSTRIAL TOOLING

PVC bevonatos préselt lemez szerszámtasak

Víz, szűrás- és rothadásálló PVC borítással bevont préselt lemez. Szemcsés felület, 36 gumis szerszámtartó hurok. Körbe cipzáros kivitel. Fekete színű.



Szerszámok nélkül

Méret (mm)	Súly /db	Rend. szám KEN-593	Ár Ft/db
315 x 30	350g	-0310K	11740

PVC dupla bevonatos kombinált szerszámtasak

Szűrás- és rothadásálló PVC külső borítás, erős nejlonszövet belső. 100%-ban vízálló, könnyen tisztítható. 12 lapos és két magasított zseb. A tasak végén nagyméretű, kétrészes, patent zárású tároló zseb. Felhajtható lap amely nem engedi kicsúszni a szerszámokat. Bőr zárószíj fém csattal.



Szerszámok nélkül

Méret (mm)	Súly /db	Rend. szám KEN-593	Ár Ft/db
700 x 315	340g	-0520K	7730

PVC multi szerszámtasak

Víz, szűrás- és rothadásálló PVC külső borítás, erős, kopásálló nejlonszövet belső. Lapos zsebek, műszál zárószíj. Felhajtható lap amely nem engedi kicsúszni a szerszámokat.



Szerszámok nélkül

Méret (mm)	Súly /db	Rend. szám KEN-593	Ár Ft/db
390 x 330	190g	-0370K	3580

Vízálló vésőtartó szerszámtasak

PVC bevonatos pamutszövet, nyolc lapos zseb, bőr zárószíj fém csattal. Felhajtható lap amely nem engedi kicsúszni a szerszámokat.

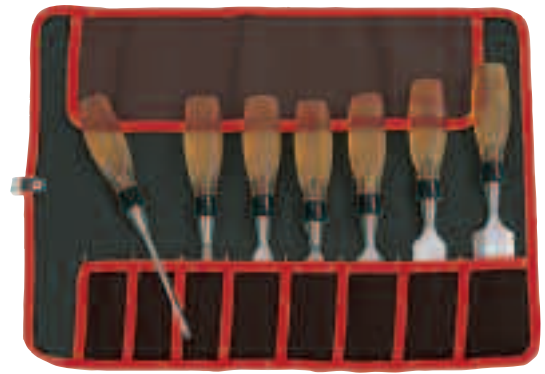

Szerszámok nélkül

Méret (mm)	Súly /db	Rend. szám KEN-593	Ár Ft/db
370 x 490		-0490K	3080

Szakadásálló szerszámtasak

Nagyon erős, szakadásálló anyagból készül, megerősített oldalélekkel. 2 fémkarika segítségével falra akasztható. 20 zseb és 18 gumis szerszámtartó hurok található a belső oldalán. Összegöngyölve tépőzárral zárható.

Szegécselt szállítófogantyú



Szerszámok nélkül

Méret (mm)	Súly /db	Rend. szám KEN-593	Ár Ft/db
600 x 540	502g	-0500K	8290

PVC bevonatos műselyem szerszámtasakok

Víz, szűrás- és rothadásálló PVC bevonat nem karcoló műselyem belső felület a szerszámok védelmének érdekében. **Multi** - 14 lapos zseb, műszál zárószíj. Felhajtható lap amely nem engedi kicsúszni a szerszámokat.



Szerszámok nélkül

Méret (mm)	Súly /db	Rend. szám KEN-593	Ár Ft/db
650 x 270	270g	-0870K	4420

Multi - 12 lapos zseb. A tasak végén nagyméretű, kétrészes, patent zárású tároló zseb. 2 műszál zárószíjjal. Felhajtható lap amely nem engedi kicsúszni a szerszámokat



Szerszámok nélkül

Méret (mm)	Súly /db	Rend. szám KEN-593	Ár Ft/db
750 x 310	420g	-0880K	6620

PVC bevonatos pamutszövet szerszámtasak

Víz, szűrás- és rothadásálló PVC bevonat nem karcoló pamutszövet belső felület a szerszámok védelmének érdekében. 15 rugalmas zsebbel és 2 zárószíjjal. Felhajtható lap amely nem engedi kicsúszni a szerszámokat.



Szerszámok nélkül

Méret (mm)	Súly /db	Rend. szám KEN-593	Ár Ft/db
660 x 320	390g	-0440K	3580

Asztali fenőkötartó

200 x 50 x 25mm méretű kövekhez.



Fenőkö nélkül

Súly /db	Rend. szám KEN-593	Ár Ft/db
120g	-7020K	990

KÉZISZERSZÁMOK

SENATOR
QUALITY TOOLING

**Vászon
útitáskák**



Erős, vízálló vászontáska körbefutó szövet hordozófülekkel. Cipzárral zárható.



Teljes hossz (mm)	Súly /db	Rend. szám SEN-593	Ár Ft/db
460 (18")	250g	-0560K	2090
610 (24")	335g	-0580K	2450
760 (30")	360g	-0600K	2890

PVC útitáska

Víz-, szúrás- és rothadásálló PVC táska. Szegecselt bőr hordozófül és zárószíj. Fém csat. Préselt lemez alap és borítólappal.



Teljes hossz (mm)	Súly /db	Rend. szám KEN-593	Ár Ft/db
300 (12")	230g	-0100K	4420

KENNEDY
QUALITY INDUSTRIAL TOOLING

**Közepes
teherbírású PVC
bevonatú útitáskák**

Préselt lemez alap, négy szegecselt műanyag láb. Műanyag cipzárral zárható. Szövettel borított kötél hordozófül.



Teljes hossz (mm)	Súly /db	Rend. szám KEN-593	Ár Ft/db
455 (18")	390g	-0110K	4910
610 (24")	500g	-0120K	4910

Nagy teherbírású PVC bevonatú vászon útitáskák

Préselt lemez alap, négy szegecselt fémláb. Cipzárral zárható. Szövettel borított kötél hordozófül D-alakú, hegesztett kötélsemekkel.



Teljes hossz (mm)	Súly /db	Rend. szám KEN-593	Ár Ft/db
455 (8")	670g	-0180K	9250
610 (24")	810g	-0240K	10630
760 (30")	590g	-0300K	12150

Jumbo szerszámtáska

Erős, dupla vastagságú vászontáska. Öt belső zseb, préselt lemez alap, 6 szegecselt fémláb. Szövet hordozófül és zárószíj, műanyag csattal.



Teljes hossz (mm)	Súly /db	Rend. szám KEN-593	Ár Ft/db
610 (24")	1.50kg	-0060K	14990

Vászon útitáska

Erős, vízálló vászontáska. Szövettel borított kötél hordozófül, körbe odavarrt vászoncsík megerősítések. Három vászonzóli készült zárószíj, fém csattal. Két zárószíj körbe hozzávarva a táskához, extra megerősítésként.



Teljes hossz (mm)	Súly /db	Rend. szám KEN-593	Ár Ft/db
760 (30")	810g	-0080K	4790

KÉZISZERSZÁMOK

**KENNEDY
PROFESSIONAL**

Vállszíjas szerszámos övtáska

Tartós, 600 Dernier szövetből készült, állítható váll- és derékpántokkal. Nagyméretű belső résszel rendelkezik, 7 belső és 1 külső zsebbel. Nagy igénybevételre tervezett cipzár és párnázott fogantyúk.

ÚJ



Szerszámok nélkül

Méret Hossz x Mély. x Mag. (mm)	Rend. szám KEN-593	Ár Ft/db
320 x 120 x 160	-0990K	3120

Bőr útitáskák

Kruponbőrből készült táska, körbefutó bőr hordozófülekkel. Bőrből készült zárószíjak fém csattal. Szegecselt kivitel, sarok megerősítésekkel. Fekete színű.



Teljes hossz (mm)	Súly /db	Rend. szám KEN-593	Ár Ft/db
400 (16")	1.40kg	-0620K	33140
535 (21")	1.80kg	-0630K	35600

**KENNEDY
PROFESSIONAL**

Erősített szerszámtáska

600 denier anyagú táska. Állítható vállpánt. Rögzítható teleszkópos fogantyú. 26 belső zseb. 12 külső zseb. Nagyméretű belső rekesz. Erős cipzár. Szövetvel borított hordozófül és vállpánt.



Méret (mm)	Súly /db	Rend. szám KEN-593	Ár Ft/db
370 x 480 x 260mm	2kg	-0960K	9470

Erősített szerszámtáska

600 denier anyagú táska. Állítható vállpánt. 13 külső zseb. Egy nagyméretű belső rekesz amely elválasztók segítségével öt zsebre osztható. Erős, vízálló alap. Erős cipzár. Szövetvel borított hordozófül és vállpánt. Névjegykártya- és kulcstartóval.



Szerszámok nélkül

Méret (mm)	Súly /db	Rend. szám KEN-593	Ár Ft/db
280 x 340 x 200mm	1.8kg	-0980K	6830

Kézikocsis szerszámtáska

Ideális útitárs műszaki szakemberek számára, kerekeken húzható VAGY hátizsákként hordható VAGY kézben vihető.

Jellemzők (többek között):

Kihúzható hátsó pántok, melyek révén a gurulós bőrönd hátizsákká alakítható. Két belső, mindkét oldalán használható, megfordítható betétlap, egyik oldalán szerszámtartók, másik oldalán bélelt rekesz notebook számítógépnek. Két elülső zseb iratok, tartozékok, mérőszalag, tartalék alkatrészek stb. számára. Széles kerekek a stabil szállításhoz. Teleszkópos fogantyú. Kiváló minőségű, megbízható cipzár. Lehajtható huzat a kerekek lefedésére, hátizsákként történő használathoz.



Szerszámok nélkül

Méret H x M x Mag. (mm)	Súly /db	Rend. szám KEN-593	Ár Ft/db
340 x 150 x 440	4.3kg	-2530K	49990

Többfunkciós szerszám- és laptoptáska

Ideális szerelő mérnökök számára; 600 denier sűrűségű szövetből készül, amely kivételesen tartós és strapabíró. A nagy belső rekeszek (egy bélelt rekesz laptop számára), zsebek és gumírozott szerszámtartók biztosítják, hogy mindig kéznél legyen a megfelelő szerszám a munkavégzés során.

Jellemzők (többek között):

Állítható vállpánt 3 db nagy belső rekesz. 15 db belső zseb. 2 db külső zseb. Bélelt laptoptartó rekesz. 46 db gumírozott szerszámtartó. Kipárnázott fülek és vállpánt. Névjegykártyatartó. Nagy teherbírású cipzárak és gumitalpak.



Szerszámok nélkül

Méret (Ho x Ma x Szé)	Súly /db	Rend. szám KEN-593	Ár Ft/db
335 x 530 x 190mm	1.5kg	-5050K	8610

Erősített szerszámtáska

600 denier anyagú táska. Állítható vállpánt. 11 belső zseb. 17 külső zseb. Nagyméretű belső rekesz. Erős cipzár. Szövetvel borított hordozófül és vállpánt



Szerszámok nélkül

Méret (mm)	Súly /db	Rend. szám KEN-593	Ár Ft/db
250 x 470 x 270mm	1.3kg	-0940K	6020

Villanszerelő szerszámtáska

Jó teherbírású és szakadásálló anyagból készült táska, erősített élekkel. Tépzáras fedőlap, puha kialakítású hordozófüllel és szövet vállpánttal. Két külső zseb kisméretű, osztott-rekeszes tárolódobozzal. Két kivehető, hordozható szerszámtartó (az egyik tépzárral rögzíthető) egyedi, gumi rögzítéssel tároló rendszerrel.

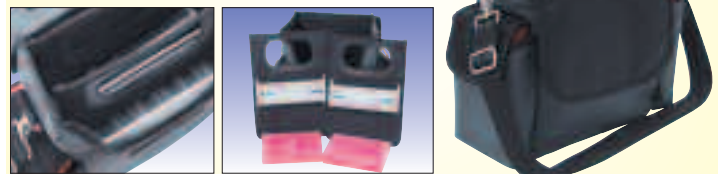

Méret (Ho x Ma x Szé)	Rend. szám KEN-593	Ár Ft/db
320 x 340 x 125	-0560K	26980

NAGYBANI VÁSÁRLÁS ESETÉN EGYEDI ÁRAKKAL ÁLLUNK RENDELKEZÉSÜNKRE

Áraink az áfát nem tartalmazzák. © 2016

Nagyon erős, ütésálló táska, megerősített éllel és forgópántokkal. Gumibélelésű fogantyú a nagyobb kényelemért. Két belső szerszámtároló lap, gumi akasztóhurkokkal, két tárolózsob dokumentumok részére és elosztólapos tároló. Két biztonsági zár és kulcsok.



Méret (mm)	Súly /db	Rend. szám KEN-593	Ár Ft/db
480 x 360 x 185	2.60kg	-2650K	118990
Alkatrészek	Rend. szám KEN-567	Ár Ft/db	
Biztonsági zár és kulcsok	-7605K	4900	
D-alakú hordozó fogantyú	-7610K	5920	
Felső szerszámtároló lap	-7660K	8940	
Alsó szerszámtároló lap	-7662K	11880	

Szerszámok
nélkül



Megerősített alumínium szerszámtáska

Ütésálló táska. Két belső szerszámtároló lap, gumi akasztóhurkokkal, az egyik tárolózsobbel, elosztólapos tároló alaprekesz. Két biztonsági zár és kulcsok.



Méret (mm)	Súly /db	Rend. szám KEN-593	Ár Ft/db
465 x 350 x 200	2.85kg	-2500K	89990
Alkatrészek	Rend. szám KEN-567	Ár Ft/db	
Biztonsági zár és kulcsok	-7602K	11870	
D-alakú hordozó fogantyú	-7601K	5390	
Elosztólapok	-7603K	5140	
Szerszámtároló lap	-7654K	11390	

Szerszámok
nélkül



KÉZISZERSZÁMOK

KENNEDY PROFESSIONAL **Professzionális szerviz
szerszámtáska**

Kopásálló táska, nejlon megerősítésű hordozófülekkel. Két belső szerszámtároló lap, egyedi kialakítású, átalakítható rögzítő rendszerrel, kerámia hüvely a forrasztó pákák tárolásához és három patentes tárolózsob. Cipzáros kivitel.



Méret (mm)	Súly /db	Rend. szám KEN-593	Ár Ft/db
450 x 330 x 80	2.10kg	-2850K	34400

Szerszámok
nélkül



KENNEDY **Megerősített alumínium szerszámtáska**

Ütésálló táska. Két belső szerszámtároló lap, gumi akasztóhurkokkal, az egyik tárolózebbel, elosztólapos tároló alaprekesz.

Két biztonsági zár és kulcsok.



Szerszámok nélkül



Méret (mm)	Súly /db	Rend. szám KEN-593	Ár Ft/db
445 x 340 x 190	2.85kg	-2550K	75990

Alkatrészek	Rend. szám KEN-567	Ár Ft/db
D-alakú hordozó fogantyú	-7604K	4200
Biztonsági zár és kulcsok	-7605K	4900
Felső szerszámtároló lap	-7656K	9180
Alsó szerszámtároló lap	-7658K	8170

Ütésálló szerviz szerszámtáska

Bordázott, nagyon erős, ütésálló műanyag táska, alumínium szegéllyel. Két belső szerszámtároló lap, gumi akasztóhurkokkal. Két biztonsági zár és kulcsok. Bélelt fogantyú.



Szerszámok nélkül



Méret (mm)	Súly /db	Rend. szám KEN-593	Ár Ft/db
430 x 340 x 160	2.95kg	-2450K	50490

Alkatrészek	Rend. szám KEN-567	Ár Ft/db
Műanyag retesz	-7606K	3600
Biztonsági zár és kulcsok	-7609K	4520
D-alakú hordozó fogantyú	-7612K	4400
Felső szerszámtároló lap	-7664K	8600
Alsó szerszámtároló lap	-7666K	8590

Szerviz szerszámtáska

Erős, vastagfalú, ütés- és hőálló fröccsöntött polipropilén táska. Rozsdaálló alumínium szegély, a nyitási felületen három darab fém, ipari forgópánt. Kialakításának köszönhetően nagyon hasznos, variálható ugyanakkor jelentősen terhelhető. Előkelő kinézet.

Jellemzők (többek közt):

Vastagfalú fröccsöntött polipropilén. Kihúzható fogantyú és erős gumi kerekek. Két kivethető szerszámtároló lap. Variálható tároló rekesz. Két biztonsági zár és kulcsok.



Méret (mm)	Súly /db	Rend. szám KEN-593	Ár Ft/db
430 x 340 x 156	5.5kg	-2510K	76990

Autóiparban használatos alumínium és gumigyanta keverékből készült táska. Krómozott acél forgópántok, tetőmegtartó szerkezet, két krómozott acélzár és kulcsok, műanyag fogantyú és négy gumiláb. Belül egy tárolózszebbel és két rögzített szerszámtároló lappal, mindegyik 31 darab gumis szerszámtartó hurokkal. Igény szerint alakítható, elosztólapos tároló alaprekesz.



Szerszámok
nélkül

Méret (mm)	Súly /db	Rend. szám KEN-593	Ár Ft/db
466 x 340 x 190	5.5kg	-2740K	89990

Alkatrészek	Rend. szám KEN-567	Ár Ft/db
D-alakú hordozó fogantyú	-7601K	5390
Biztonsági zár és kulcsok	-7607K	3600
Alsó/felső szerszámtároló lap	-7668K	7990

Kerekes szerviz szerszámtáska

Kerekes szerviz szerszámtáska. Ütésálló, duplafalú polietilén táska, rozsdálló alumínium szegéllyel. A nyitási felületen végigérő ipari forgópánt. Két belső szerszámtároló lap, gumi akasztóhurokokkal és két tároló zseb, dokumentumoknak. Ütésálló polisztrén alsó rekesz, rögzített elosztólapokkal 4 darab alkatrésztároló tálcával. A 38 mm széles gumikerekeknek és a kihúzható alumíniumfogantyúnak köszönhetően a szerszámtáska teli állapotban is könnyen mozgatható. Elég erős repülőgéppel való utazásokhoz.

ABS hordozófül gumi béléssel.
Két biztonsági zár és kulcsok.



Szerszámok
nélkül

Méret (mm)	Súly /db	Rend. szám KEN-593	Ár Ft/db
485 x 370 x 190	5.7kg	-2700K	115990

Alkatrészek	Rend. szám KEN-567	Ár Ft/db
Kihúzható fogantyú és kerék készlet.	-7600K	29990
D-alakú hordozó fogantyú	-7601K	5390
Biztonsági zár és kulcsok	-7602K	11870
Felső szerszámtároló lap	-7650K	11830
Alsó szerszámtároló lap	-7652K	11280



KENNEDY *QUALITY INDUSTRIAL TOOLING* **Nagy ütésállóságú szerszámtáska**

Autóiparban használatos alumínium és gumigyanta keverékéből készült táska. Krómozott acél forgópántok, tetőmegtartó szerkezet, két krómozott acélzár és kulcsok, műanyag fogantyú és négy gumiláb. Belül egy tárolózszeffel és két rögzített szerszámtároló lappal, mindegyik 31 darab gumis szerszámtartó hurokkal. Igény szerint alakítható, elosztólapos tároló alaprekesz.



Szerszámok nélkül



Méret (mm)	Súly /db	Rend. szám KEN-593	Ár Ft/db
470 x 390 x 347	6.5kg	-2780K	148990

Alkatrészek	Rend. szám KEN-567	Ár Ft/db
D-alakú hordozó fogantyú	-7601K	5390
Biztonsági zár és kulcsok	-7608K	14480
Felső szerszámtároló lap	-7670K	12660
Alsó szerszámtároló lap	-7672K	12310
Kihúzható fogantyú és kerék készlet.	-7700K	29930

Öntött polipropilén szerszámtáska

Az öntött polipropilén táska anyaga rendkívül ellenálló a vegyi korrózió, az ütődés, a magas és az alacsony hőmérséklettel szemben. A befecskendező gyártási eljárás biztosítja az egyenletes anyagvastagságot a sarkokban is. A széles és vastag alumínium szegély révén a táska ideális a napi használatra és erős igénybevételre. A táskában akár három szerszámtartó lap is elhelyezhető.

Jellemzők (többek között):
 2 db biztos tartást adó fém szegély.
 2 db fémszár kulcsokkal.
 3 db maximális tartósságot biztosító fém csuklópánt.
 Ergonomikus, gumi borítású fogantyú.
 Feliratozható címke.



Méret H x M x Mag. (mm)	Súly /db	Rend. szám KEN-593	Ár Ft/db
465 x 352 x 215	7.00kg	-2520K	68990

NAGYBANI VÁSÁRLÁS ESETÉN EGYEDI ÁRAKKAL ÁLLUNK RENDELKEZÉSÜNKRE

Áraink az áfát nem tartalmazzák. © 2016

Erős táska szerszámok tárolásához, ideális mozgó szervizeseknek. Ezüstsínű alumínium táska megerősített élekkel és sarkokkal. Az alaprekesz elosztólapjai az adott méretnek megfelelően állíthatók. A fedélben található kivehető szerszámtábla 16 zsebe különböző méretű szerszámok elhelyezésére alkalmas. Rögzített fogantyú, két biztonsági zár és kulcsok.



Méret (mm)	Súly /db	Rend. szám SEN-593	Ár Ft/db
457 x 330 x 150	3.00kg	-4400K	10990



Erős táska szerszámok tárolásához, ideális mozgó szervizeseknek. Fekete alumínium táska ezüstsínű megerősített élekkel és sarkokkal. Az alaprekesz elosztólapjai az adott méretnek megfelelően állíthatók. A fedélben található kivehető szerszámtábla 16 zsebe különböző méretű szerszámok elhelyezésére alkalmas. 25 mm széles, állítható hosszúságú, könnyű nejlon vállpánt, gumi vállvédővel a nagyobb kényelemért. Rögzített fogantyú, két biztonsági zár és kulcsok.



Méret (mm)	Súly /db	Rend. szám SEN-593	Ár Ft/db
457 x 330 x 150	5.70kg	-4360K	11990

KÉZISZERSZÁMOK

Ezüstsínű alumínium szerszámos láda

Nagyméretű, könnyű láda, szerszámok tárolásához, ideális mozgó szervizeseknek. Ezüstsínű alumínium láda megerősített élekkel és sarkokkal. Rejtett konzolos szerkezet. Nagyméretű alaprekesz négy darab kihajtható, konzolos rekeszsel amelyek azonnal láthatóvá teszik tartalmukat. A rekeszek elosztólapjai az adott méretnek megfelelően állíthatók. 25 mm széles, állítható hosszúságú, könnyű nejlon vállpánt, gumi vállvédővel a nagyobb kényelemért. Rögzített fogantyú, két biztonsági zár és kulcsok.

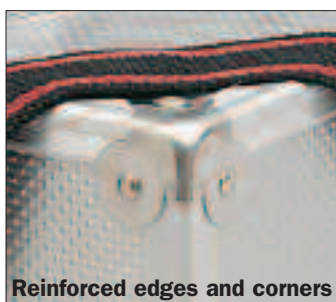

Reinforced edges and corners



Méret (mm)	Súly /db	Rend. szám SEN-593	Ár Ft/db
360 x 220 x 245	3.10kg	-4600K	17850

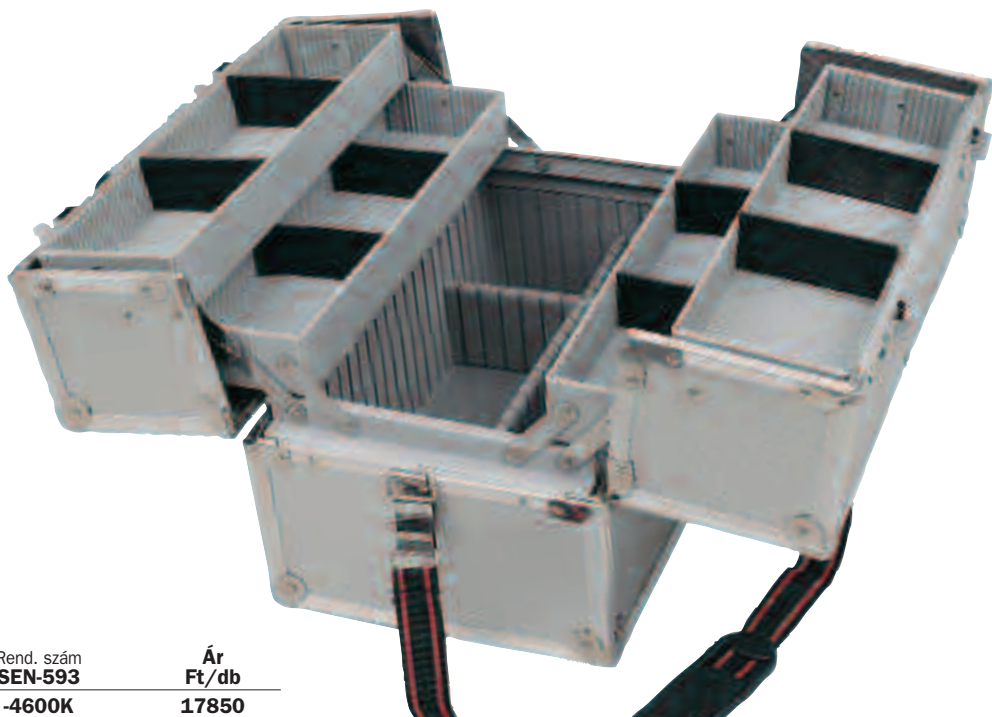



Erős szerszámdoboz

Tartós műanyag doboz, sokféle szerszámhoz használható mint például: sarokcsiszolók, hónolók, fúrók, gyaluk, csiszolók stb.



Méret (mm)	Rend. szám KEN-593	Ár Ft/db
420 x 260 x 160	-1020K	3680

Kennedy Hordozható szerszámtároló

Ez a többfunkciós, hordozható szerszámtároló tálca ideális szerszámok tárolására és szállítására. A tároló 2 mély tálccával, beépített szerszámtartókkal és gumírozott fogantyúval rendelkezik.

Kicsi: 392 x 281 x 110mm.
Nagy: 520 x 340 x 200mm.



Szerszámok
nélkül

Méret (mm)	Súly /db	Rend. szám KEN-593	Ár Ft/db
392 x 281 x 110mm	410g	-2050K	1580
520 x 340 x 200mm	870g	-2070K	3060

Ipari szerszámgépszállító doboz

Vastag lemezből készült doboz, peremezett éllel. Ipari szerszámgépek vagy más értékes tárgyak tárolására és szállítására tervezve.



Méret (mm)	Súly /db	Rend. szám KEN-593	Ár Ft/db
270 x 115 x 400	1.40kg	-1000K	8390

SZERSZÁMDOBOZOK

Szerszámdoboz szállítótálcával

Erős, ütésálló nagy sűrűségű műanyagból készült doboz. Belső, nyolc rekeszes szállítótálca. Öntött vonalzóval a fedélen és hordozó füllel amely lezárja a fedelet amikor felemeljük. Lakattal zárható. Zongorapánt (végigér a teljes nyitási felületen).



Méret (mm)	Rend. szám KEN-593	Ár Ft/db
445 x 240 x 220	-2300K	6140

Szerszámdoboz szállító/szortírozótálcával

Erős, ütésálló polipropilénből készült doboz. Belső, nyolc rekeszes szállítótálca, elrejthető fogantyúval és 16 rekeszes szortírozóval. A szortírozó átlátszó fedéllel. Rögzítő csatokkal, vonalzóval a fedélen és hordozó füllel amely lezárja a fedelet amikor felemeljük. Lakattal zárható. Zongora pánt (végigér a teljes nyitási felületen).



Méret (mm)	Rend. szám KEN-593	Ár Ft/db
480 x 240 x 260	-2320K	9890

YAMOTO Ipari szerszámdobozok

Porszort, könnyű kivitel, puha hordozó füllel. A fekete műanyag védő az egész dobozt merevíti és óvja. A tetőn metrikus skálával ellátott V-alakú horny a munkadarabok megtartásához és méréséhez. Kivehető tálca a kisebb alkatrészek, szerszámok tárolásához. Erős, fémből készült csatok.



Teljes hossz	Teljes széles.	Teljes magas.	Rend. szám YMT-593	Ár Ft/db	
470	238	178	-1420K	7990	
582	298	255	-1440K	11600	
2 darabos készlet (1-1 darab)				-1400K	15990

KENNEDY
QUALITY INDUSTRIAL TOOLING

**Töbfcélű
szerszámdoboz**

Nagy tárolókapacitású, fröccsöntött polipropilén doboz erős, ipari használatra. Vízálló kivitel és beépített oldalsó hordozó fogantyúk. A fedél teljes hosszában fémpánt, "pozitív nyomás" elvű bütykös zár szerkezettel amely vízmentesen szigeteli a zárófelületet. Erős kerekkel és kihúzható fogantyúval szerelve. Fedélen síkba behajtható robusztus hordozófül és névjegykártyatartó is található. Egymásra helyezhető, ütés- és rozsdálló kivitel. Lakattal zárható kivitel.



Szerszámok
nélkül



Méret (mm)	Rend. szám KEN-593	Ár Ft/db
780 x 410 x 330mm	-1600K	55310

Mobil szerszámdoboz

Robusztus mobil szerszámdoboz nagyméretű alsó tárolórekeszsel gépek tárolásához. Két darab szerszámtálcával kisebb szerszámok részére. A zárható tető két rekeszrel rögzítőelemek tárolásához. A beépített fogantyú kihúzható.

Szerszámok
nélkül



Méret (mm)	Rend. szám KEN-593	Ár Ft/db
580 x 370 x 480mm	-2000K	28210

4 fiókos szerszámláda

Erős, ütésálló polipropilénből készült szerszámláda.



Fiókok kicsúsztatását megakadályozó zárható fedőlappal.



Szerszámok
nélkül

Hordozó fül, puha tapintású hordozó felülettel, nagyméretű csatok. A tetőn metrikus skálával ellátott V-alakú horony a munkadarabok megtartásához. Lakattal zárható kivitel.

Méret (mm)	Rend. szám KEN-593	Ár Ft/db
450 x 250 x 325	-1500K	12300

Szortírozótálcás és görgős szerszámdoboz

Erős, ütésálló nagy sűrűségű műanyagból készült doboz. Elrejtető húzófogantyú amely segítségével a doboz kerekereken húzható. Nagyméretű csatok. Lakattal zárható, 3 kivethető, átlátszó rekeszsel ellátott fedél. Öt rekeszes szerszámtálcá, a két oldalsó rekesz átlátszó, zárható fedéllel.

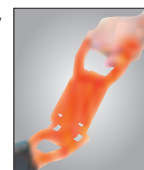

Méret (mm)	Rend. szám KEN-593	Ár Ft/db
645 x 280 x 300	-2340K	10990

KÉZISZERSZÁMOK

KENNEDY **10-rekeszes tárolótálca**

Erős polipropilénből készült. 10 egyforma rekeszből áll melyek mérete 80 x 40 x 30mm mély. A fedél zárható és félig áttetsző, így látható a tálca tartalma.



-6040K



Teljes hossz	Teljes szélesség	Teljes mélység	Súly /db	Rend. szám KEN-593	Ár Ft/db
240mm	178mm	36mm	0.2kg	-6000K	1450
200mm	130mm	45mm	180g	-6040K	1400

Rekeszes tárolódoboz

Ideális apró alkatrészek szállításához és tárolásához. Nagy sűrűségű ipari keménységű műanyagból, átlátszó fedéllel. Csúszkás zárófülek amelyek megakadályozzák a véletlenszerű kinyílást szállítás/tárolás alatt. Lakattal zárható kivitel, a lakatfűl maximális átmérője 5.8 mm. A fedél három forgópánttal rögzítve. Nyolc rögzített rekesz, elosztólapokkal 16 rekeszre bővíthető.

Méreték (Ma x Szé x Mé):
380 x 60 x 335mm.



Magas. (mm)	Széles. (mm)	Mélys. (mm)	Rend. szám KEN-593	Ár Ft/db
380	60	335	-2400K	5530

Szerviz tárolódoboz

Robusztus tárolókeret négy darab egymásra helyezhető tárolódobozzal. A dobozok külön zárhatóak és megemelve kihúzhatók. Bővíthető rendszer amely lehetővé teszi további keretek hozzáadását. A dobozok átlátszó fedéllel és elosztólapokkal.

Méreték (Ma x Szé x Mé): 425 x 350 x 375mm.
Maximum 4 doboz tárolásához.

Terhelhetőség: 6 kg.

Egyidőben maximum három doboz tárolása ajánlott.



Magas. (mm)	Széles. (mm)	Mélys. (mm)	Rend. szám KEN-593	Ár Ft/db
425	350	375	-2380K	19690

TÁROLÓ-DOBOZOK KÜLÖN RENDELHETŐK (LÁSD FENT)

SZERSZÁMDOBOZOK

KENNEDY **2 az 1-ben gurulós szerszámoszláda**

A Kennedy 2 az 1-ben gurulós szerszámoszláda egy mobil tárolási megoldás, kemény, ütészálló műanyagból, mely ideális ipari felhasználásra. Tulajdonágok: puha, kétkomponensű hordfűl, lakatfűl, fém zsanérok, oldal-fogantyúk a kétoldali emeléshez, erős kerekek, beépített láb-nyomólemez a döntés elősegítéséhez, erősített sarkok és zárható csatlakozók a két láda egymáshoz való rögzítéséhez.



Kivehető tárolótálca és hordtálca teleszkópos fogantyú levehető fedél és tárolótálca



A dobozok egymásra helyezhetők és rögzíthetők aállítás érdekében.

Leírás	Súly	Rend. szám KEN-593	Ár Ft/db
2 az 1-ben gurulós szerszámoszláda	11.3kg	-9810K	36830

Mobil szerszámszekrény

Erős, ütészálló polipropilénből készült szekrény. Nagyméretű billenő tároló. Csúszó fiókok rögzítő szerkezettel. Hordozó fűl, puha tapintású hordozó felülettel, nagyméretű csatok. Belső, négy rekeszes szállítótálca. Lakattal zárható kivitel, a lakatfűl maximális átmérője 7.4 mm. A tetőn metrikus skálával ellátott V-alakú horony a munkadarabok megtartásához. Magasságban állítható húzófogantyú. H-alakú akasztók és nagyméretű kerekek. Felső rész leemelhető.

Méreték (Szé x Mé x Ma):
490 x 330 x 720mm.



Méret (mm)	Rend. szám KEN-593	Ár Ft/db
490 x 330 x 720	-1800K	26980

4 fiókos tárolószekrény

Erős, ütészálló polipropilénből készült, átlátszó fiókokkal. Három rekeszes felső tároló átlátszó fedéllel és műanyag kampós csattal. Szállítás során rögzíthető fiókok, mindegyik három áthelyezhető elosztólapal. Elrejthető hordozófűl és rögzítőcsapok több szekrény egymásra helyezésének érdekében.

Méreték (Ma x Szé x Mé):
390 x 200 x 340mm.



Magas. (mm)	Széles. (mm)	Mélys. (mm)	Rend. szám KEN-593	Ár Ft/db
390	200	340	-1760K	9200

KENNEDY
PROFESSIONAL

Profi, konzolos típus

Vastag lemezből készült láda, merev szerkezet, folyamatos ipari használatra tervezve. Tartós és erősen korrózióálló kétrészes epoxy bevonat. Konzolos kivitel a nagyobb biztonságért. Lakatolható gyorsoldású csatok. Két lakatolható fedőlemez. Merevséget kölcsönző zongorapánt amely könnyű működést és nagyobb biztonságot eredményez.

Nagyméretű alsó rekesz (450 x 260 x 170 mm) négy darab könnyen hozzáférhető kinyíló rekeszsel. Fix hordozófül.



Hosszús. (mm)	Széles. (mm)	Magasság (mm)	Súly /db	Rend. szám KEN-594	Ár Ft/db
459	255	333	9.10kg	-0140K	20240

Ipari szerszámosládák



Ipari minőségű vastag acéllemezéből készült ládák, hegesztett kivitel. Tartós és erősen korrózióálló kétrészes epoxy bevonat. Gyorsoldású csatok, lakatfül és texturált hordozófül. Merevséget kölcsönző zongorapánt amely könnyű működést és nagyobb biztonságot eredményez.

Felül nyíló típus

Ipari minőségű vastag acéllemezéből készült ládák, hegesztett kivitel. Tartós és erősen korrózióálló kétrészes epoxy bevonat. Gyorsoldású csatok, kivehető tálcá a kisebb alkatrészek, szerszámok tárolásához. Lakattal zárható (lakat nem tartozék). Fix hordozófül.



Hosszús. (mm)	Szélesség (mm)	Magasság (mm)	Súly /db	Rend. szám KEN-594	Ár Ft/db
483	180	180	3.65kg	-0040K	11200
508	218	243	6.35kg	-0060K	13860

KENNEDY
QUALITY INDUSTRIAL TOOLING

Szerszámos ládák



Konzolos

Ipari minőségű acélból készült ládák, hegesztett kivitel. Erősen korrózióálló kétrészes epoxy bevonat. Konzolos nyitással és lakattal zárható fedőlemezzel. Nagyméretű alsó rekesz négy darab könnyen hozzáférhető kinyíló rekeszsel.



A hordozófogantyú megemelésével a láda automatikusan becsukódik.

Teljes hossz	Teljes széles.	Teljes magas.	Súly /db	Rend. szám KEN-593	Ár Ft/db
430mm	205mm	205mm	5.30kg	-1170K	10950
560mm	205mm	205mm	6.10kg	-1210K	12300

Barn típusú

Vastag lemezből készült láda, merev szerkezet, folyamatos ipari használatra tervezve. Nagyméretű alsó tárolórekeszsel gépek, nagyobb alkatrészek tárolásához és kivehető tálcával a kisebb alkatrészek, szerszámok tárolásához. Tartós cellulóz festéssel. Lakattal zárható, kétrészes egymásra csukódó fedőlemez fogantyúval és zárókampóval. Merevséget kölcsönző zongorapánt.



Teljes hossz	Teljes széles.	Teljes magas.	Súly /db	Rend. szám KEN-593	Ár Ft/db
355mm	205mm	185mm	3.00kg	-2140K	7370
480mm	205mm	185mm	4.40kg	-2190K	8610
610mm	205mm	185mm	5.10kg	-2240K	10220

SENATOR
QUALITY TOOLING

Szerszámos ládák



Konzolos

Fémából készült ládák, konzolos nyitással és lakattal zárható fedőlemezzel. Nagyméretű alsó rekesz négy darab könnyen hozzáférhető kinyíló rekeszsel. A hordozófogantyú megemelésével a láda automatikusan becsukódik.

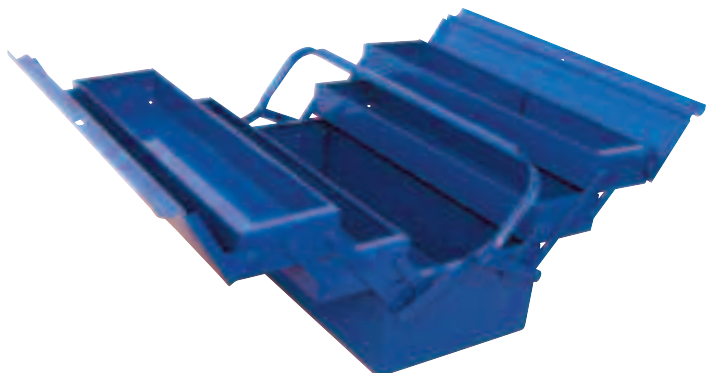

Teljes hossz (mm)	Rend. szám SEN-593	Ár Ft/db
430 (17")	-1370K	8240
530 (21")	-1410K	9470

Barn típusú

Fémából készült láda nagyméretű alsó tárolórekeszsel és kivehető tálcával a kisebb alkatrészek, szerszámok tárolásához. Kétrészes egymásra csukódó fedőlemez fogantyúval.



Teljes hossz (mm)	Rend. szám SEN-593	Ár Ft/db
355 (14")	-1540K	6990

KÉZISZERSZÁMOK



**Hordozható
szerszámosláda**



Ipari minőségű vastag acéllemezéből készült láda, hegesztett kivitel. Tartós és erősen korrózióálló kétrészes epoxy bevonat. Gyorsoldású csatok, lakatfűl és texturált hordozófűl. Merevséget kölcsönző zongorapánt amely könnyű működést és nagyobb biztonságot eredményez. Három teljes méretű fiók, alumíniumból készült fogantyúval. Teljesen zárható kivitel, fogantyúval a fedélen és hordozófűlrel a végeken. A fedél lecsukása automatikusan zárja a fiókokat.

2 fiókos

Hordozható szerszámosláda

Két teljes méretű fiók, alumíniumból készült fogantyúval. A fedél lecsukása automatikusan zárja a fiókokat.

Fiókok mérete:

508 x 190 x 76 mm.

3 fiókos

Három teljes hosszúságú fiók merev alumíniumszélű markolatokkal. Teljesen zárható egység, a hordozáshoz fogantyúval a tetején és a végeken. A nyitás megakadályozására a fedél leeresztett állapotban automatikusan zár minden csukott fiókot.

Teljes mérete (szé x ma x mé): 520 x 340 x 215mm.

Fiókok mérete: 2@ 460 x 180 x 55mm. 1@ 460 x 180 x 75mm.



Hosszús (mm)	Szélesség (mm)	Magasság (mm)	Súly /db	Rend. szám KEN-594	Ár Ft/db
534	218	288	10.4kg	-0100K	23010

Széles. (mm)	Mélység (mm)	Magasság (mm)	Súly /db	Rend. szám KEN-594	Ár Ft/db
520	215	340	10.4kg	-0120K	29950

Rozsdamentes acél szerszámos ládában és görgős szekrények

Duplafalú, vastag rozsdamentes acéllemezéből készült szerszámszekrény hegesztett illesztésekkel a nagyobb merevségért. Gyorskioldós, csendes futású görgős csúszósínek. 4 darab 125 x 50 mm átmérőjű, erős gumikerék. Hátsó kerekék fékkal szerelve. A kerekék egyenként 100 kg-os maximális terhelésre tervezve teljesen zárható kivitel. A fiókok terhelését ajánlott egyenletesen szétosztani. Elérhető Grade 430 vagy Grade 304 rozsdamentes acél anyagminőségben.

4 fiókos

Fiókok mérete (Szé x Mé x Ma):

4 @ 597x 428 x 90 mm.

7 fiókos

Fiókok mérete (Szé x Mé x Ma):

5 @ 597 x 428 x 90 mm.

1 @ 597 x 428 x 135 mm.

1 @ 597 x 3428 x 180 mm.



Tartozékok	Rend. szám
Zár	SPR-567-7210K
Nyerskulcs	SPR-567-7320K
Csúszósínek	SPR-567-7040K
Kerekék	SPR-567-6920K
Fedőszőnyeg	SPR-567-7540K
Fiókbélésanyag	SPR-567-6610K

Árak: lásd 583 oldal

430 Fokozat

Leírás	Rend. szám PRO-594	Ár Ft/db
Szerszámos ládában	-0003A	149900
Gurulószerszámszekrények	-0004A	206900

304 Fokozat

Leírás	Rend. szám KEN-594	Ár Ft/db
Szerszámos ládában	-1540K	213300
Gurulószerszámszekrények	-6020K	307920



Professionális

A lehető legjobb szerszámtároló termékcsaládunk – a legnagyobb kapacitás és az elsőrendű felület kombinációja

Ez a robusztus és kopásálló sorozat kétrészes konstrukcióból áll, valamint erős belső acélfalakkal és megerősített hátpanelekkel rendelkezik a nagyobb biztonság érdekében. A letört sarkok védenek a mozgatás következtében fellépő deformációk és repedések ellen, így a termék hosszabb ideig megőrzi az alakját. Ezeket a cikkeket rozsdamentes és oldószerreklék ellenálló porbevonatos készfelület jellemzi. Teljesen kinyíló fiókok klasszikus kialakítású fogantyúkkal a könnyebb hozzáférhetőség érdekében, 40–45 kg-os teherbírású fiókokkal. A magasabb teherbírású fiókoknak köszönhetően a legtöbb szerszám tárolható benne és teljesen megtölthető.

Biztonság

Gázrugóval felszerelt felső fedél a biztonságos és könnyű hozzáféréshez. Teljes magasságú hátsó zárási mechanizmus a nagyobb biztonság érdekében.

Mozgathatóság

Erős, ergonomikus oldalsó fogantyúkkal, amelyek az egység bármelyik oldalára helyezhetőek. 125 mm átmérőjű önbeállító kerekek fékkel; ütéselnyeléssel és nagy terhek hordásához is használható.

Kialakítás

45°-os letört sarkok, amelyek védenek a mozgatás következtében fellépő deformációk és repedések ellen, így a termék hosszabb ideig megőrzi az alakját. A minden sarkon műanyag ütközők található az ütközés elleni védelem érdekében. A csúszásbiztos 10 mm-es EVA felső bevonat megakadályozza a sérülést, és védi a szerszámokat. ABS felső tálca kapható.

Fiókok

Teljesen nyithatók a könnyebb hozzáférhetőség érdekében. Automatikus visszatérésű mágnesek biztosítják a fiókok helyzetét. A teljes szélességű, különálló reteszek egyszerre csak egy fiók kihúzását teszik lehetővé, ezzel megakadályozva a szekrény felborulását. A 3,0 mm-es EVA-bélések megőrzik a festést, és védik a szerszámokat. A 45 mm-es golyóscsapágyas csúszkák jó fiókstabilitást és gördülékeny működést biztosítanak – akár terhelt állapotban is.

Felső láda

A 6 db fiók mérete (Szé. x Mé. x Ma.):

3@ 170x400x75mm

3@ 570x400x75mm

Guruló Szerszámszekrények

Az 5 db fiók mérete (Szé. x Mé. x Ma.):

1@ 570x400x75mm

4@ 570x400x155mm

A 7 db fiók mérete (Szé. x Mé. x Ma.):

5@ 570x400x75mm

2@ 570x400x155mm

Fiókok teherbírása összesen:

Szerszámládák: 255kg.

Guruló Szerszámszekrények:

290kg.

**550
kg-os
teherbírás
(statikus).**

**Csak görgős
szerszámoszekrény esetén.**



KÉZISZERSZÁMOK

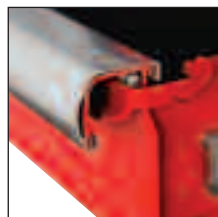

**A tartozékokhoz lásd
az alábbi oldalakat 574**

Felső láda

Fiókok száma	Szélesség (mm)	Mélység (mm)	Magasság (mm)	Rend. szám KEN-594	Ár Ft/db
6	710	465	455	-2240K	112900

Guruló Szerszámszekrények

Fiókok száma	Szélesség (mm)	Mélység (mm)	Magasság (mm)	Rend. szám KEN-594	Ár Ft/db
5	710	465	845	-2140K	159900
7	710	465	845	-2340K	169900

KENNEDY
QUALITY INDUSTRIAL TOOLING**Gurulós Szerszámszekrények
és Szerszámládák****ÚJ****Ipari****Felső kategóriás ipari termékcsaládunk – elég robusztus bármilyen munkahelyi igényhez.**

Ez a termékcsalád a nehézipari felhasználó szem előtt tartásával készült. Ezeknek a cikkeknek a fő jellemzője a teljes szélességű felső láda és a teljes magasságú szekrények ötvöztött típusú önbeállító kerekkel. Minden egység felülete rozsdamentes és oldószernek ellenálló porbevonatos. Robusztus acélból készült, belső falakkal és megerősített hátpanelekkel. Minden sarok le van törve a termék alakjának megőrzése és a szekrény szállítás közbeni védelme érdekében. Ez a termékcsalád klasszikus kialakítású fogantyúval szerelt teljesen kinyíló fiókokkal rendelkezik a könnyebb hozzáférhetőség érdekében. A préselt Kennedy logónk a felső láda tetején és a szekrény alsó fiókján látható.

Biztonság

A fedélrész 2 acéltámasszal rögzül helyzetbe – a gázrugós kivitelben is kapható. Teljes magasságú hátsó zárási mechanizmus a nagyobb biztonság érdekében.

Mozgathatóság

Erős, ergonomikus oldalsó fogantyúkkal (görgős szerszámszekrények), amelyek az egység bármelyik oldalára felhelyezhetők. Oldalsó króm húzókarok kényelmes fogantyúval (szerszámláda). Az egység könnyebb szállításához. 125 mm átmérőjű önbeállító kerekkel; ütéseivel és nagy terhek hordásához is használható.

Kialakítás

A rozsdamentes és oldószernek ellenálló porbevonatos felület megőrzi a festést, és védi a szerszámokat. Az átlukasztott oldalak a könnyen felszerelhető tartozékokkal és szerszámtartókkal optimalizálják a teret. 45°-os letört sarkok, amelyek a mozgatási deformációk vagy repedések ellen védenek, továbbá megőrzik az egység alakját. Belső acélfalak a nagyobb szilárdság és extra merevség érdekében. A csúszásbiztos 10 mm-es EVA felső bevonat megakadályozza a sérülést, és védi a szerszámokat. ABS felső tálcá kapható.

Felső láda**A 3 db fiók mérete (Szé. x Mé. x Ma.):**

3@ 170x400x75mm

A 6 db fiók mérete (Szé. x Mé. x Ma.):

3@ 170x400x75mm

3@ 570x400x75mm

A 12 db fiók mérete (Szé. x Mé. x Ma.):

9@ 170x400x50mm

2@ 570x400x50mm

1@ 570x400x75mm

Gurulós Szerszámszekrények**A 5 db fiók mérete (Szé. x Mé. x Ma.):**

1@ 570x400x75mm

4@ 570x400x155mm

A 7 db fiók mérete (Szé. x Mé. x Ma.):

5@ 570x400x75mm

2@ 570x400x155mm

Fiókok teherbírása összesen:**Szerszámládák:** 195kg.**Gurulós Szerszámszekrények:**

220kg.

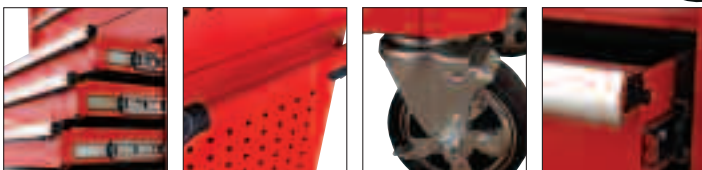
**450kg-os
teherbírás
(statikus).****Csak görgős
szerszámszekrény esetén.****KÉZISZERSZÁMOK****A tartozékokhoz lásd
az alábbi oldalakat 574****Felső láda**

Fiókok száma	Szélesség (mm)	Mélység (mm)	Magasság (mm)	Rend. szám KEN-594	Ár Ft/db
3	710	465	375	-2040K	79900
6	710	465	455	-2220K	95900
12	710	465	485	-2420K	129900

Gurulós Szerszámszekrények

Fiókok száma	Szélesség (mm)	Mélység (mm)	Magasság (mm)	Rend. szám KEN-594	Ár Ft/db
5	710	465	845	-2120K	129900
7	710	465	845	-2320K	149900

NAGYBANI VÁSÁRLÁS ESETÉN EGYEDI ÁRAKKAL ÁLLUNK RENDELKEZÉSÜNKRE

Áraink az áfát nem tartalmazzák. © 2016



Felső kategóriás ipari termékcsaládunk – elég robusztus bármilyen munkahelyi igényhez. Ez a termékcsalád a nehézipari felhasználó szem előtt tartásával készült. Ezeknek a cikkeknek a fő jellemzője a teljes szélességű felső láda és a teljes magasságú szekrények ötvöztöt típusú önbeállító kerekkel. Minden egység felülete rozsdamentes és oldószernek ellenálló porbevonatos festésű. Robusztus acélból készült, belső falakkal és megerősített hátpanellel. Minden sarok le van törve a termék alakjának megőrzése és a szekrény szállítás közbeni védelme érdekében. Ez a termékcsalád klasszikus kialakítású fogantyúval szerelt teljesen kinyitló fiókokkal rendelkezik a könnyebb hozzáférhetőség érdekében. A préselt Kennedy logóknak a felső láda tetején és a szekrény alsó fiókján látható.

3 fiókos görgős szerszámosszekrény.
3@ 570 x 400 x 75mm

Ipari



ÚJ

**450kg-os
teherbírás
(statikus).**

5 fiókos görgős szerszámosszekrény.
1@ 570 x 400 x 75mm
4@ 570 x 400 x 155mm



ÚJ

**450kg-os
teherbírás
(statikus).**

Fiókok száma	Szélesség (mm)	Mélység (mm)	Magasság (mm)	Rend. szám KEN-594	Ár Ft/db
3	710	465	845	-2020K	109900
5	710	465	845	-2620K	174900

4 darabos doboztartó
Méret (Szé x Mé x Mag): 325x90x70mm



Oldaltálca
Méret (Szé x Mé x Mag): 300x120x60mm



7 darabos csavarhúzótartó
Méret (Szé x Mé x Mag): 200x39x65mm



7 darabos akasztókeret
Méret (Szé x Mé x Mag): 325x5x29mm



ABS felső munkatálca
Méret (Szé x Mé x Mag): 720x470x25mm



Többcélú tálca
Méret (Szé x Mé x Mag): 320x90x120mm



Leírás	Rend. szám KEN-594	Ár Ft/db
ABS felső munkatálca	-1580K	7920
4 darabos doboztartó	-1590K	2620
7 darabos akasztókeret	-1610K	1970
7 darabos csavarhúzó	-1630K	1300
Többcélú tálca	-1650K	1970
Oldaltálca	-1660K	3680

320 mm-es papírtekerstartó
Méret (Szé x Mé x Mag): 20 x 30 x 270mm



Gázrugók



Szeméttároló
Méret (Szé x Mé x Mag): 300 x 135 x 250mm

Szerszám tartó tálca. Méret (Szé x Mé x Mag): 440 x 175 x 85mm

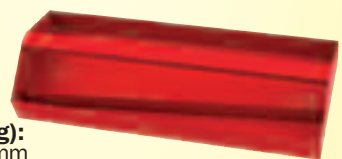

Leírás	Rend. szám KEN-594	Ár Ft/db
Papírtekerstartó	-1560K	3330
Szerszám tartó tálca	-1640K	2270
Szeméttároló	-1670K	4380
Gázrugók	-6600K	11990

GURULÓS SZERSZÁMSZEKRÉNYEK ÉS SZERSZÁMLÁDÁK

YAMOTO Gurulós Szerszámszekrények és Szerszámládák

Közepes kategóriánk szerszámtároláshoz – korszerű kialakítás, amely masszív, stílusos és biztonságos.

Bemutatjuk professzionális szerszámtároló sorozatunkat. Ez a termékcsalád teljes magasságú, stílusos és modern kialakítású, ergonomikus fogantyús fiókokkal rendelkező szekrényekből áll. Ezeket a 35 mm-es golyóscsapágyas csúszkák és a Yamoto termékcsaládon belüli legmagasabb teherbírású fiókok jellemzik. Ezeknek a masszívra készített szekrényeknek a préselt acél merevítésű belső acélfalai és a szögben letört elülső sarkai megnövelik a szekrények élettartamát.

Felső láda

A 6 db fiók mérete (Szé. x Mé. x Ma.):

3@ 170x275x50mm
2@ 570x275x50mm
1@ 570x275x75mm

A 12 db fiók mérete (Szé. x Mé. x Ma.):

9@ 170x400x50mm
2@ 570x400x50mm
1@ 570x400x75mm

Fiókok teherbírása összesen:

Szerszámládák: 150kg.

Gurulós Szerszámszekrények: 210kg.

Gurulós Szerszámszekrények

A 3 db fiók mérete (Szé. x Mé. x Ma.):

2@ 570x400x75mm
4@ 570x400x155mm

A 5 db fiók mérete (Szé. x Mé. x Ma.):

1@ 570x400x75mm
4@ 570x400x155mm

A 7 db fiók mérete (Szé. x Mé. x Ma.):

5@ 570x400x75mm
2@ 570x400x155mm

ÚJ

PROFESSZIONÁLIS

Felső láda

Fiókok száma	Szélesség (mm)	Mélység (mm)	Magasság (mm)	Rend. szám	Ár Ft/db
6	660	310	380	YMT-594	-1500K 59900
12	660	440	490		-1520K 89900

Gurulós Szerszámszekrények

Fiókok száma	Szélesség (mm)	Mélység (mm)	Magasság (mm)	Rend. szám	Ár Ft/db
3	680	460	860	YMT-594	-1600K 96900
5	680	460	860		-1620K 106900
7	680	460	860		-1640K 116900

400kg-os teherbírás (statikus).

Csak görgős szerszámoszekrény esetén.

SENATOR
QUALITY TOOLING

Gurulós Szerszámszekrények és Szerszámládák

Az általános célú termékcsaládunk – belépő szintű választás a tartósság és mozgathatóság érdekében.

Az új Senator szerszámsorozat ideális a műhelybe vagy könnyű, ipari felhasználásra. A rozsdamentes és oldószerrekl ellenálló porbevonatos felületű termékcsalád hosszabb ideig megőrzi újszerű külsejét. A felső láda sarokvédői, megerősített fedele és acélfedéltámasza minden behatással vagy véletlen lecsapással szemben védelmet biztosít. Az új, ergonomikus fiókfogantyúk könnyű hozzáférést biztosítanak szerszámaihoz. A műhelyekbe tervezett új termékcsaládunk 35 mm-es golyóscsapágyas csúszkák nagyobb fiókterhelhetőséget biztosít az összes szerszáma tárolásához. A belső acélfalak préselt acél hátsó merevítése masszívabbá és hosszabb élettartamúvá teszik őket.

Felső láda

A 6 db fiók mérete (Szé. x Mé. x Ma.):

3@ 170x275x50mm
3@ 570x275x50mm

Fiókok teherbírása összesen:

Szerszámládák: 150kg.

Gurulós Szerszámszekrények: 210kg

Gurulós Szerszámszekrények

A 3 db fiók mérete (Szé. x Mé. x Ma.):

3@ 570x400x60mm
1@ 675x460x440mm

A 5 db fiók mérete (Szé. x Mé. x Ma.):

1@ 570x400x60mm
4@ 570x400x125mm

A 7 db fiók mérete (Szé. x Mé. x Ma.):

5@ 570x400x60mm
2@ 570x400x125mm

ÚJ

Műhely

Felső láda

Fiókok száma	Szélesség (mm)	Mélység (mm)	Magasság (mm)	Rend. szám	Ár Ft/db
6	660	310	355	SEN-594	-1660K 49900

Gurulós Szerszámszekrények

Fiókok száma	Szélesség (mm)	Mélység (mm)	Magasság (mm)	Rend. szám	Ár Ft/db
3	680	460	725	SEN-594	-1530K 79900
5	680	460	725		-1550K 89900
7	680	460	725		-1570K 99900

300kg-os teherbírás (statikus).

Csak görgős szerszámoszekrény esetén.

NAGYBANI VÁSÁRLÁS ESETÉN EGYEDI ÁRAKKAL ÁLLUNK RENDELKEZÉSÜNKRE

Áraink az áfát nem tartalmazzák. © 2016



Duplafalú, vastag acéllemezéből készült szekrények, hegesztett illesztésekkel a nagyobb merevségért. Tartós, erősen korrózióálló kétrészes epoxy bevonatos felület. Teljesen kinyitható fiókok a jobb hozzáférhetőségért. Gyorskioldós, csendes futású görgős csúszósínek az alsó fiók két sínrel. Fiókbetétekkel és fedőszőnyeggel. 4 darab 125x50 mm átmérőjű, görgőcsapágyas, zsirzógombos gumikerék. Hátsó kerekek fékkel szerelve. A kerekek egyenként 100 kg-os maximális terhelésre tervezve. Teljesen zárható kivétel. A fiókok terhelését ajánlott egyenletesen szétosztani. Terhelt állapotban nem alkalmas gyakori helyváltoztatáshoz. Mozdításakor csak tolni szabad.

3 fiókos
Alsó tárolórekesz mérete (Szé x Mé x Ma):
610x430x355 mm.
Fiókok mérete (Szé x Mé x Ma):
3 @ 590x410x100 mm.

16" hosszú görgős csúszósínek

Tartozékok Rend. szám
Zár SPR-567-7260K
Nyerskulcs SPR-567-7320K
Csúszósínek SPR-567-7040K
Kerekek SPR-567-6920K
Fedőszőnyeg SPR-567-7560K
Fiókbélésanyag SPR-567-6610K

Árak lásd 583 oldal

5 fiókos
Fiókok mérete (Szé x Mé x Ma):
4 @ 589x410x100 mm.
1 @ 589x410x200 mm.

16" hosszú görgős csúszósínek

Tartozékok Rend. szám
Zár SPR-567-7210K
Nyerskulcs SPR-567-7320K
Csúszósínek SPR-567-7040K
Kerekek SPR-567-6920K
Fedőszőnyeg SPR-567-7560K
Fiókbélésanyag SPR-567-6610K

Árak lásd 583 oldal



Szín	Széles. (mm)	Mélys. (mm)	Magas. (mm)	Súly /db	Rend. szám KEN-594	Ár Ft/db
Piros	690	460	890	44.0kg	-5500K	104000

Szín	Széles. (mm)	Mélys. (mm)	Magas. (mm)	Súly /db	Rend. szám KEN-594	Ár Ft/db
Piros	690	460	890	44.0kg	-5540K	144590

7 fiókos
Fiókok mérete (Szé x Mé x Ma):
4 @ 590x410x50 mm. 2 @ 590x410x100 mm.
1 @ 590x410x200 mm.



16" hosszú görgős csúszósínek



Heavy-duty extra strong castors



Tartozékok Rend. szám
Zár SPR-567-7210K
Nyerskulcs SPR-567-7320K
Csúszósínek SPR-567-7040K
Kerekek SPR-567-6920K
Fedőszőnyeg SPR-567-7560K
Fiókbélésanyag SPR-567-6610K

Árak lásd 583 oldal

Szín	Széles. (mm)	Mélys. (mm)	Magas. (mm)	Súly /db	Rend. szám KEN-594	Ár Ft/db
Piros	690	460	890	53.0kg	-5580K	149220

Standard görgős szerszámoszekrényekhez alkalmas ABS-munkalap

Teljes méretű görgős szerszámoszekrényekhez alkalmas fűvott munkalap. Építse át meglévő szekrényét egy mozgatható munkaállomássá. Szükség esetén felső szerszámoszláda is beszerezhető. A legáltalánosabb 3, 5, és 7 fiókos görgős szerszámoszekrények, köztük a Kennedy, Yamoto, Senator, Britool, Proto stb. tetejére közvetlenül illeszthető kialakítás. Csúszásmentes, rekeszes munkateret nyújt szerszámok és rögzítők tárolására, miközben védi magának a görgős szerszámoszekrénynek a festett felületét. Nagy ütészállóságú ABS-műanyagból készült.

Teljes méret: 695 mm x 464 mm (Szé x Mé)
A szekrények mérettartománya:
655 mm – 690 mm (Szé)
x 425 mm – 460 mm (Mé)

ÚJ



Teljes Méret (mm)	Rend. szám SPR-567	Ár Ft/db
695 x 464	-6840K	6990



Szerszámláda

2 fiókos

Nagyon vastag acéllemezből, elektro-bevonatos zománccfestékkel a kiváló védelemért és megjelenésért. Fiókokba épített fémmerevítők a nagyobb merevségért. Görgős csúszósínek. Fiókbélésekkel és fedőszőnyeggel szállítva.

Fiókok mérete

(Szé x Mé x Ma):
2 @ 590.5 x 410 x 102mm.



Tartozékok	Rend. szám
Zár	SPR-567-7210K
Nyerskulcs	SPR-567-7320K
Csúszósínek	SPR-567-7040K
Fedőszőnyeg	SPR-567-7560K
Fiókbéléssanyag	SPR-567-6610K

Árak lásd 583 oldal

Szín	Széles. (mm)	Mély. (mm)	Magas. (mm)	Súly /db	Rend. szám KEN-594	Ár Ft/db
Piros	688	459	280	44.0kg	-5400K	64750

Szerszámos ládák

3 fiókos

Felső tárolórekesz mérete:
660x150x90 mm.

Fiókok mérete
(Szé x Mé x Ma):

1 @ 590x285x50 mm.
2 @
590x285x100 mm.



Tartozékok	Rend. szám
Zár	SPR-567-7240K
Nyerskulcs	SPR-567-7320K
Csúszósínek	SPR-567-7000K
Fedélkitámasztó	SPR-567-6950K
Fiókbéléssanyag	SPR-567-6610K

Árak lásd 583 oldal

Szín	Széles. (mm)	Mély. (mm)	Magas. (mm)	Súly /db	Rend. szám KEN-594	Ár Ft/db
Piros	690	315	385	44.0kg	-5200K	63460

6 fiókos

Felső tárolórekesz mérete:
660x150x90 mm.

Fiókok mérete
(Szé x Mé x Ma):

2 @ 125x285x50mm.
1 @ 280x285x50mm.
2 @ 590x285x50mm.
1 @ 590x285x100mm.



Tartozékok	Rend. szám
Zár	SPR-567-7240K
Nyerskulcs	SPR-567-7320K
Csúszósínek	SPR-567-7060K
Fedél kitámasztó	SPR-567-6960K
Fiókbéléssanyag	SPR-567-6610K

Árak lásd 583 oldal

Szín	Széles. (mm)	Mély. (mm)	Magas. (mm)	Súly /db	Rend. szám KEN-594	Ár Ft/db
Piros	690	315	385	44.0kg	-5240K	73850

Extra mély szerszámos ládák

12 fiókos

Felső tárolórekesz mérete

(Szé x Mé x Ma):
6 @ 125x410x50 mm.

Fiókok mérete (Szé x Mé x Ma):

6 @ 125x410x50 mm.
1 @ 170x410x155 mm.
2 @ 130x410x75 mm.
2 @ 590x410x50 mm.
1 @ 590x410x100 mm.
14" hosszú görgős csúszósínek B típusú fedélkitámasztó.



EXTRA MÉLY

Tartozékok	Rend. szám
Zár	SPR-567-7240K
Nyerskulcs	SPR-567-7320K
Csúszósínek	SPR-567-7040K
Fedélkitámasztó	SPR-567-6950K
Fiókbéléssanyag	SPR-567-6610K

Árak lásd 583 oldal

Szín	Széles. (mm)	Mély. (mm)	Magas. (mm)	Súly /db	Rend. szám KEN-594	Ár Ft/db
Piros	690	445	490	48.0kg	-5280K	139450

Extra mély szerszámos ládák

5 fiókos

Több mint 25%-kal mélyebb a hagyományos szerszámosládáknál a nagyobb tárolási kapacitásért.

Fiókok mérete (Szé x Mé x Ma):

3 @ 595x405x50 mm.
2 @ 595x405x100 mm



EXTRA MÉLY

Tartozékok	Rend. szám
Zár	SPR-567-7240K
Nyerskulcs	SPR-567-7320K
Csúszósínek	SPR-567-7060K
Fedélkitámasztó	SPR-567-6960K
Fiókbéléssanyag	SPR-567-6610K

Árak lásd 583 oldal

Szín	Széles. (mm)	Mély. (mm)	Magas. (mm)	Súly /db	Rend. szám KEN-594	Ár Ft/db
Piros	660	405	510		-5340K	99400

9 fiókos

Több mint 25%-kal mélyebb a hagyományos szerszámosládák nál a nagyobb tárolási kapacitásért.

Fiókok mérete (Szé x Mé x Ma):

6 @ 295x405x50 mm.
1 @ 595x405x50 mm.
2 @ 595x405x100 mm.
14" hosszú görgős csúszósínek B típusú fedél kitámasztó.



EXTRA MÉLY

Tartozékok	Rend. szám
Zár	SPR-567-7240K
Nyerskulcs	SPR-567-7320K
Csúszósínek	SPR-567-7060K
Fedél kitámasztó	SPR-567-6960K
Fiókbéléssanyag	SPR-567-6610K

Árak lásd 583 oldal

Szín	Széles. (mm)	Mély. (mm)	Magas. (mm)	Súly /db	Rend. szám KEN-594	Ár Ft/db
Piros	660	405	510		-5360K	121900

KÉZISZERSZÁMOK

4 fiók + felső tárolórekesz

Duplafalú, vastag acéllemezből készült, hegesztett és szegecselt, extra merev szerkezet. Tartós, erősen korrózióálló kétrészes epoxy bevonatos felület. A központizár, a fedél lecsukásakor automatikusan lezárja a csukott fiókokat a nagyobb biztonság érdekében. Teljes szélességben végigfutó zongorapánt mely nagyobb biztonságot, szilárdságot és tartosságot biztosít. Alumínium fogantyús, teljesen kinyitható fiókok a jobb hozzáférhetőségért. Gyorskioldós, csendes futású görgős csúszósínek. A fiókok véletlen kihúzást meggátoló biztonsági retesszel rendelkeznek.

Fiókok mérete (Szé x Mé x Ma): 2 @ 560 x 340 x 40mm, 1 @ 560 x 340 x 65mm, 1 @ 560 x 340 x 95mm



Extra méretű, extra erős szerszámoszláda

9 fiók + felső tárolórekesz

Duplafalú, vastag acéllemezből készült, hegesztett és szegecselt, extra méretű és extra merev szerkezet. Tartós, erősen korrózióálló kétrészes epoxy bevonatos felület. A központizár, a fedél lecsukásakor automatikusan lezárja a csukott fiókokat a nagyobb biztonság érdekében. Négy hordozófül, párnázott felülettel. Teljes szélességben végigfutó zongorapánt mely nagyobb biztonságot, szilárdságot és tartosságot biztosít. Alumínium fogantyús, teljesen kinyitható fiókok a jobb hozzáférhetőségért. Gyorskioldós, csendes futású görgős csúszósínek. A fiókok véletlen kihúzást meggátoló biztonsági retesszel rendelkeznek.

Fiókok mérete (Szé x Mé x Ma):

2 @ 560 x 340 x 40mm 2 @ 305 x 340 x 40mm
2 @ 560 x 340 x 65mm 1 @ 305 x 340 x 65mm
1 @ 560 x 340 x 95mm 1 @ 305 x 340 x 180mm



Tartozékok	Rend. szám
Zár	SPR-567-7240K
Nyerskulcs	SPR-567-7320K
Csúszósínek	SPR-567-7060K
Fedélkitámasztó	SPR-567-4820K
Fedőszőnyeg	SPR-567-6610K
Zárszerkezet	SPR-567-7410K

Árak lásd 583 oldal.

Zárszerkezet az Extra erős szerszámoszládákhoz és szekrényekhez

Szekrényhez/ládához (Rendelési szám)	Rend.szám	Ár Ft/db
KEN-594-4820K	SPR-567	-7400K 1030
KEN-594-4860K		



Széles. (mm)	Mély. (mm)	Magas. (mm)	Súly /db	Rend. szám KEN-594	Ár Ft/db
700	405	450	35.5kg	-4820K	113190

Széles. (mm)	Mély. (mm)	Magas. (mm)	Súly /db	Rend. szám KEN-594	Ár Ft/db
1050	405	530	68kg	-4860K	227240

Extra erős (XD) és Extra méretű, extra erős (XDXL) szerszámoszládák jellegzetességei



Erős kerekek

Erős oldalfogantyú

Kockázott tetőlemez

Gáz kítámasztó

Erős hordozófül

Biztonsági retesz

Görgős csúszósínek

Extra erős gurulós szerszámszekrény - 7 fiókos

Vastag acéllemezből készült, hegesztett és szegecselt, extra merev szerkezet. Erősen tartós és korrózióálló felület. Alumínium fogantyús, teljesen kinyitható fiókok a jobb hozzáférhetőségért. Gyorskioldós, csendes futású görgős csúszósínek. A fiókok véletlen kihúzást meggátoló biztonsági retesszel rendelkeznek. Négy erős gumikerék, hátsó kerekek fékkel szerelve. Mozgatáskor csak tolni szabad az erős irányítókart használva.

Fiókok mérete (Szé x Mé x Ma):

1 @ 560 x 390 x 40mm
4 @ 560 x 390 x 65mm
1 @ 560 x 390 x 95mm
1 @ 560 x 390 x 205mm



Zárszerkezet az Extra erős szerszámoszládákhoz és szekrényekhez

Szekrényhez/ládához (Rendelési szám)	Rend.szám	Ár Ft/db
KEN-594-4840K	SPR-567	-7410K 1270

Széles. (mm)	Mély. (mm)	Magas. (mm)	Súly /db	Rend. szám KEN-594	Ár Ft/db
690	460	995	71.5kg	-4840K	206580

Extra méretű, extra erős gurulós szerszámszekrény 13 fiókos

Vastag acéllemezből készült, hegesztett és szegecselt, extra merev szerkezet. Tartós, erősen korrózióálló kétrészes epoxy bevonatos felület. Alumínium fogantyús, teljesen kinyitható fiókok a jobb hozzáférhetőségért. Gyorskioldós, csendes futású görgős csúszósínek. A fiókok véletlen kihúzást meggátoló biztonsági retesszel rendelkeznek. Négy erős gumikerék és irányítókár az extra méretek miatt. Mozgatáskor csak tolni szabad az erős irányítókart használva.

Fiókok mérete (Szé x Mé x Ma):

2@ 560x390x95mm
1@ 305x390x95mm
4@ 560x390x65mm
3@ 305x390x65mm
1@ 560x390x205mm
1@ 305x390x180mm
1@ 305x390x205mm



Zárszerkezet az Extra erős szerszámoszládákhoz és szekrényekhez

Szekrényhez/ládához (Rendelési szám)	Rend.szám	Ár Ft/db
KEN-594-4880K	SPR-567	-7410K 1270

Széles. (mm)	Mély. (mm)	Magas. (mm)	Súly /db	Rend. szám KEN-594	Ár Ft/db
1065	460	1052	119.5kg	-4880K	289220

GURULÓS SZERSZÁMSZEKRÉNYEK ÉS SZERSZÁMLÁDÁK

**KENNEDY
PROFESSIONAL**

Extra méretű szerszámszekrények és ládák

Duplafalú, vastag acéllemezből készült szekrények, hegesztett illesztésekkel a nagyobb merevségért. Tartós, erősen korrózióálló kétrészes epoxy bevonatos felület. Teljesen kinyitható fiókok a jobb hozzáférhetőségért. Gyorskioldós, csendes futású görgős csúszósínek. Fiókbetétekkel és fedőszőnyeggel. 4 darab 125x50 mm átmérőjű, görgőcsapágyas, zsírzógombos gumikerék. Hátsó kerekek fékkel szerelve. A kerekek egyenként 100 kg-os maximális terhelésre tervezve. Teljesen zárható kivétel. A fiókok terhelését ajánlott egyenletesen szétosztani. Terhelt állapotban nem alkalmas gyakori helyváltoztatáshoz. Mozgatáskor csak tolni szabad.

11 fiókos szerszámszekrény

Felső tárolórekesz mérete (Szé x Mé x Ma):

1020x390x100 mm.

Fiókok mérete (Szé x Mé x Ma):

5 @ 580x418x52 mm. 1 @ 580x418x109 mm.

4 @ 275x418x52 mm. 1 @ 275x418x165 mm.



Tartozékok	Rend. szám
Zár	SPR-567-7240K
Nyerskulcs	SPR-567-7320K
Csúszósínek	SPR-567-7040K
Fedélkitámasztó	SPR-567-6970K
Fedőszőnyeg	SPR-567-6780K
Fiókbélésanyag	SPR-567-6610K

Árak lásd 583 oldal

**EXTRA
MÉRET**

Szín	Széles. (mm)	Mély. (mm)	Magas. (mm)	Súly /db	Rend. szám KEN-594	Ár Ft/db
Piros	1030	460	530	94.0kg	-5780K	145160

11 fiókos gurulós szerszámszekrény

Fiókok mérete (Szé x Mé x Ma):

4 @ 270x415x50 mm.

4 @ 560x415x50 mm.

2 @ 560x415x100 mm.

1 @ 560x415x170 mm.

14" hosszú görgős

csúszósínek. B típusú

kitámasztó.

Tartozékok
lásd 589
oldal



Tartozékok	Rend. szám
Zár	SPR-567-7210K
Nyerskulcs	SPR-567-7320K
Csúszósínek	SPR-567-7040K
Kerekek	SPR-567-6920K
Fedőszőnyeg	SPR-567-7540K
Fiókbélésanyag	SPR-567-6610K

Árak lásd 583 oldal

**EXTRA
MÉRET**

Szín	Széles. (mm)	Mély. (mm)	Magas. (mm)	Súly /db	Rend. szám KEN-594	Ár Ft/db
Piros	680	480	1130	83.0kg	-5740K	194340

7 fiókos gurulós szerszámszekrény

Oldalsó tárolórekesz fiókméretei

(Szé x Mé x Ma):

400x460x300 mm. 400x460x415 mm

Fiókok mérete

(Szé x Mé x Ma):

4 @ 580x415x50 mm. 2 @ 580x415x100 mm. 1 @ 580x415x150 mm.

14" hosszú görgős
csúszósínek
B típusú fedél
kitámasztó.



**EXTRA
MÉRET**

Tartozékok	Rend. szám
Zár	SPR-567-7260K
Nyerskulcs	SPR-567-7320K
Csúszósínek	SPR-567-7040K
Kerekek	SPR-567-6920K
Fedőszőnyeg	SPR-567-7520K
Fiókbélésanyag	SPR-567-6610K

Árak lásd 583 oldal

Szín	Széles. (mm)	Mély. (mm)	Magas. (mm)	Súly /db	Rend. szám KEN-594	Ár Ft/db
Red	1060	480	925	81.0kg	-5700K	194340

Mágneses szerszámtálca

Acél alkatrészek/szerszámok tárolására használt kopás- és rozsdálló bevonatos tálca. Kézközelben tartható alkatrészek, csavarok autók szerelésekor vagy házkörüli munkáknál. Három nagyon erős mágnes karcentes gumipárnában.

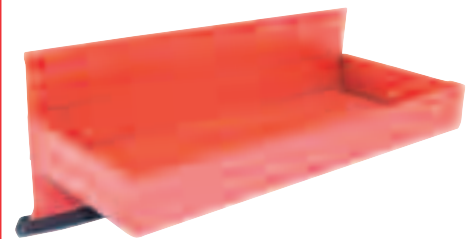

Hoss. x Széles. x Mélys. (mm)	Súly /db	Rend. szám KEN-594	Ár Ft/db
210 x 115 x 115	739g	-6500K	5050
310 x 115 x 115	939g	-6520K	6340

NAGYBANI VÁSÁRLÁS ESETÉN EGYEDI ÁRAKKAL ÁLLUNK RENDELKEZÉSÜNKRE

Áraink az áfát nem tartalmazzák. © 2016

YAMOTO *Szerszámosláda*



6 Fiókos Szerszámosláda

0.8mm vastag acéllapokból készült 0.6mm vastag acéllemez fiókokkal. Kétrészes epoxy bevonatos sárga/szürke felület. Szivacsbetétes fiókok, krómozott alumínium fogantyúkkal. Lehajtható/zárható fedél amely eltakarja a fiókokat. 250mm hosszú, gyorskioldós görgős csúszósínek. Szerszámhároló tálcával.

Külső méretek (Szé x Mé x Ma): 668 x 315 x 389mm.

Felső tárolórekesz (Szé x Mé x Ma): 660 x 305 x 50mm.

Kivehető tálca (Szé x Mé x Ma):

430 x 170 x 45mm.

Fiókok mérete (Szé x Mé x Ma):

1@ 590 x 279 x 101.5mm,

2@ 590 x 279 x 49mm,

1@ 281 x 279 x 49mm,

2@ 127 x 279 x 49mm.



Tartozékok	Rend. szám
Zár	SPR-567-7240K
Nyerskulcs	SPR-567-7320K
Csúszósínek	SPR-567-7020K
Fedél kitémasztó	SPR-567-6950K
Fiókbélésanyag	SPR-567-6610K

Árak: lásd 583 oldal

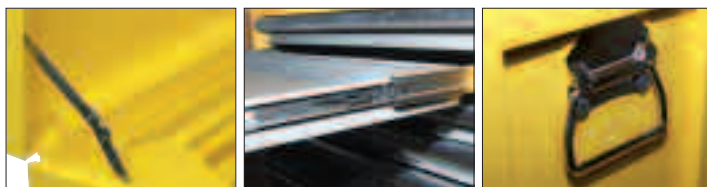

Szín	Széles. (mm)	Mélys. (mm)	Magas. (mm)	Súly /db	Rend. szám YMT-594	Ár Ft/db
Sárga	668	315	389	22.2kg	-5240K	77490

Gurulós szerszámsekrény

7 Fiókos Gurulós Szerszámsekrény

1mm vastag acéllapokból készült 0.8mm vastag acéllemez fiókokkal. Kétrészes epoxy bevonatos sárga/szürke felület. Szivacsbetétes, teljesen kihúzható fiókok, krómozott alumínium fogantyúkkal. 350mm hosszú, gyorskioldós görgős csúszósínek. Fedőszőnyeg. 100x25mm átmérőjű erős gumikerekek. Hátsó kerekek fékkel szerelve. 450mm széles irányítókár.

Külső méretek (Szé x Mé x Ma): 689 (760 fogantyúval) x 459 x 780mm (915 kerekkel).

Fiókok mérete (Szé x Mé x Ma):

4@ 590 x 409 x 49mm,

2@ 590 x 409 x 101.5mm,

1@ 590 x 409 x 206.5mm



Tartozékok	Rend. szám
Zár	SPR-567-7210K
Nyerskulcs	SPR-567-7320K
Csúszósínek	SPR-567-7050K
Kerekek	SPR-567-6900K
Fedőszőnyeg	SPR-567-7560K
Fiókbélésanyag	SPR-567-6610K

Árak lásd 583 oldal



A fentebb látható szerszámláda hoz illeszkednek.

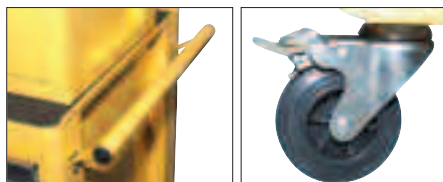

Szín	Széles. (mm)	Mélys. (mm)	Magas. (mm)	Súly /db	Rend. szám YMT-594	Ár Ft/db
Sárga	689	459	780	48.9kg	-5580K	127240

Szerszámsekrény

Árérzékeny barkácsolóknak és könnyűipari felhasználóknak.

3 fiókos

Zongorapánttal rögzített fedél. Hordozófogantyú. Konzolos felső tálca. Teljesen zárható kivitel.

Fiókok mérete: 3@ 450x190x5mm.

10" hosszú csúszósínek. A típusú fedél kitémasztó.



Szín	Széles. (mm)	Mélys. (mm)	Magas. (mm)	Súly /db	Rend. szám YMT-594	Ár Ft/db
Piros	670	315	385	27kg	-0200K	55020

6 fiókos

Zongorapánttal rögzített fedél. Hordozófülek az oldalfalakon. Kivehető szerszámhároló. Duplafalú, teljesen zárható kivitel. Gerenda típusú csúszósínek.

Fiókok mérete:

2@ 125x280x50 mm.

1@ 280x280x50 mm.

2@ 590x280x50 mm.

1@ 590x280x100 mm.

10" hosszú csúszósínek. A típusú fedél kitémasztó.



Szín	Széles. (mm)	Mélys. (mm)	Magas. (mm)	Súly /db	Rend. szám YMT-594	Ár Ft/db
Piros	670	315	385	27kg	-0240K	60870

12 fiókos

Duplafalú kivitel. Tartós epoxy bevonatos felület.

Fiókok mérete (Szé x Mé x Ma):

8@ 130x410x50 mm.

1@ 280x410x100 mm.

2@ 590x410x50 mm.

1@ 590x410x100 mm.

Felső tárolórekesz mérete (Szé x Mé x Ma): 660x150x90 mm.

10" hosszú csúszósínek. A típusú fedél kitémasztó.



Szín	Széles. (mm)	Mélys. (mm)	Magas. (mm)	Súly /db	Rend. szám YMT-594	Ár Ft/db
Piros	670	445	490	47kg	-0280K	107570

YAMOTO Gurulós szerszámszekrények

Tartozékok	Rend. szám
Zár	SPR-567-7210K
Nyerskulcs	SPR-567-7320K
Csúszósínek	SPR-567-7050K
Kerekek	SPR-567-6900K
Fedőszőnyeg	SPR-567-7560K
Fiókbélésanyag	SPR-567-6610K
Árak lásd 583 oldal	



Duplafalú, acéllemezéből készült szekrények, hegesztett illesztésekkel a nagyobb merevségért. Tartós, erősen korrózióálló kétrészes epoxy bevonatos felület. Erős, I-gerenda alakú csúszósínek az alsó fiók két sínrel. Fiókbetétekkel és fedőszőnyeggel. 4 darab 100 mm (4") átmérőjű, gumikerék. Hátsó kerekek fékkel szerelve. A kerekek egyenként 40 kg-os maximális terhelésre tervezve. Teljesen zárható kivitel. A fiókok terhelését ajánlott egyenletesen szétosztani. Terhelt állapotban nem alkalmas gyakori helyváltoztatáshoz. Mozgatáskor csak tolni szabad.

3 fiókos
Alsó tárolórekesz mérete (Szé x Mé x Ma):
610 x 430 x 355mm.
Fiókok mérete (Szé x Mé x Ma):
3 @ 590 x 410 x 100mm.



Szín	Súly /db	Rend. szám YMT-594	Ár Ft/db
Piros	43.0kg	-0500K	84430

5 fiókos
Fiókok belső mérete (Szé x Mé x Ma):
4 @ 590x410x100 mm.
1 @ 590x410x200 mm.



Szín	Súly /db	Rend. szám YMT-594	Ár Ft/db
Piros	46.5kg	-0540K	98320

7 fiókos
Fiókok belső mérete (Szé x Mé x Ma):
4 @ 590x410x50 mm.
2 @ 590x410x100 mm.
1 @ 590x410x200 mm.
16" hosszú csúszósínek.



Szín	Súly /db	Rend. szám YMT-594	Ár Ft/db
Piros	52.5 kg	-0580K	108730

4 fiókos szervizkocsi

Ipari, fémből készült kocsi sárga és szürke színű festéssel. Merevséget kölcsönző zongorapánt amely könnyű működést és nagyobb biztonságot eredményez. Ergonomikus mozgatókar. A fiókok görgős, dupla nyitású csúszósínekre szerelve. 4 darab 100 mm (4") átmérőjű, 360-ban elforgatható gumikerék. Hátsó kerekek fékkel szerelve. Nagyméretű nyitott alsó tárolótálca. A fedél támasztóval van ellátva amely használat közben függőlegesen tartja. Fiókbetétek amelyek megóvják a fiókokat a karcolásoktól és csökkentik a szerszámok által keltett zajt. Kétszeres zárrendszer: A felső tálcából működtetett fiókszár emelőrúd. Felső tálcát kulccsal lezáró fedél. Lapraszerelt kivitel.



Teljes méret (Szé x Ma x Mé):
770x960x520 mm.
2 fiók mérete (Szé x Ma x Mé belső):
300x70x440 mm.
2 fiók mérete (Szé x Ma x Mé belső):
640x70x440 mm.
Maximális terhelhetőség:
Fiókok: 40 kg/fiók.
Összesen: 280 kg.
Felső tálca:
675x450 mm tárolás.
2x35 mm x 470 mm szerszámtárolás.



Széles. (mm)	Mélység (mm)	Magasság (mm)	Súly /db	Rend. szám YMT-594	Ár Ft/db
855	500	960	53.0kg	-2040K	117650
Megnevezés			Rend. szám	Ár Ft/db	
90° zárbetét kulccsal			YMT-567	-6800K	1720
Görgős csúszósínek (pár)				-7100K	4430

NAGYBANI VÁSÁRLÁS ESETÉN EGYEDI ÁRAKKAL ÁLLUNK RENDELKEZÉSÜNKRE

Áraink az áfát nem tartalmazzák. © 2016

6 fiókos - 0.8mm vastag acéllapokból készült 0.6mm vastag acéllemez fiókokkal. Kétrészes epoxy bevonatos kék/szürke felület, krómzott PVC fogantyúkkal. Lehajtható/zárható fedél amely eltakarja a fiókokat. 250mm hosszú görgős csúszósínek. Szerszámtároló tálcával.
Külső méretek (Szé x Mé x Ma): 668 x 315 x 389mm.
Felső tárolórekesz (Szé x Mé x Ma): 660 x 305 x 50mm.
Kivehető tálca (Szé x Mé x Ma): 430 x 170 x 45mm.



Golyócsapágyas fióksúszók

Fiókok mérete (Szé x Mé x Ma):

- 1@ 590 x 279 x 101.5mm,
- 2@ 590 x 279 x 49mm,
- 1@ 281 x 279 x 49mm,
- 2@ 127 x 279



Szín	Széles. (mm)	Mély. (mm)	Magas. (mm)	Súly /db	Rend. szám SEN-594	Ár Ft/db
Kék	668	315	389	22.9kg	-5240K	64750

Gurulós Szerszámszekrény

7 fiókos

1mm vastag acéllapokból készült 0.8mm vastag acéllemez fiókokkal. Kétrészes epoxy bevonatos kék/szürke felület. Szivacsbetétes, teljesen kihúzható fiókok, krómzott alumínium fogantyúkkal. 350mm hosszú, gyorskioldós görgős csúszósínek. Fedőszőnyeg. 100x25mm átmérőjű erős gumikerekek. Hátsó kerekek fékkel szerelve. 450mm széles irányítókár. Teljesen zárható kivitel. A fiókok terhelését ajánlott egyenletesen szétosztani. Mozgatáskor csak tolni szabad

Külső méretek (Szé x Mé x Ma):

689 - 760 fogantyúval x 459 x 780mm - 915 kerekkel.

Fiókok mérete (Szé x Mé x Ma):

- 4@ 590 x 409 x 49mm,
- 2@ 590 x 409 x 101.5mm,
- 1@ 590 x 409 x 206.5mm



Golyócsapágyas fióksúszók

- Tartozékok Rend. szám**
- Zár SPR-567-7180K
 - Nyerskulcs SPR-567-7340K
 - Csúszósín 10" SPR-567-7080K
 - Csúszósín 14" SPR-567-7100K
 - Kerekek SPR-567-6930K
 - Kitámasztó SPR-567-6980K
 - Fiókbélelésanyag SPR-567-6610K

Árak lásd 583 oldal

Szín	Széles. (mm)	Mély. (mm)	Magas. (mm)	Súly /db	Rend. szám SEN-594	Ár Ft/db
Kék	689	459	780	48.9kg	-5580K	118270

Szerszámosládák

Zongorapánttal és kitámasztóval ellátott fedél. Kivehető szerszámtálca.

3 fiókos

Fiókok mérete

(Szé x Mé x Ma):

- 1 @ 590x285x50mm.
- 2 @ 590x285x100 mm.

Felső tárolórekesz mérete:

- 660x150x90 mm.
- 10" hosszú csúszósínek.
- A típusú fedél kitámasztó.



- Tartozékok Rend. szám**
- Zár SPR-567-7240K
 - Nyerskulcs SPR-567-7320K
 - Csúszósínek SPR-567-7020K
 - Fedélkitámasztó SPR-567-6950K
 - Fiókbélelésanyag SPR-567-6610K

Árak lásd 583 oldal

Szín	Széles. (mm)	Mély. (mm)	Magas. (mm)	Súly /db	Rend. szám SEN-594	Ár Ft/db
Piros	520	218	304	9.1kg	-0200K	26480

6 fiókos

Hordozófülek az oldalfalakon. Fiókbetétekkel.

Fiókok mérete (Szé x Mé x Ma):

- 2 @ 130x285x50 mm.
- 1 @ 280x285x50 mm.
- 2 @ 600x285x50 mm.
- 1 @ 600x285x100 mm.

Felső tárolórekesz mérete

- (Szé x Mé x Ma):** 660x150x90 mm.
- 10" hosszú csúszósínek.
- A típusú fedél kitámasztó.

- Tartozékok Rend. szám**
- Zár SPR-567-7240K
 - Nyerskulcs SPR-567-7320K
 - Csúszósínek SPR-567-7020K
 - Fedélkitámasztó SPR-567-6950K
 - Fiókbélelésanyag SPR-567-6610K

Árak lásd 583 oldal



Szín	Széles. (mm)	Mély. (mm)	Magas. (mm)	Súly /db	Rend. szám SEN-594	Ár Ft/db
Piros	670	320	390	26kg	-0240K	55410

3 tálcás koci

Csavarral összeszerelhető fémtálcák. 100 mm-es ipari görgők. Két kerék fékkel szerelve. Tartós porbevonatos felület.



Teljes hossz	Teljes széles.	Teljes magas.	Súly /db	Rend. szám SEN-594	Ár Ft/db
737mm	383mm	663mm	3.70kg	-4030K	29950

SENATOR
QUALITY TOOLING

Gurulós szerszámsekrények

Tartós, erősen korrózióálló kétrészes epoxy bevonatos felület. A fiókok I-gerenda alakú csúszósínekre szerelve. 4 darab 100 mm (4") átmérőjű, 360°-ban elforgatható gumikerek. Hátsó kerekek fékkel szerelve. A kerekek egyenként 40 kg-os maximális terhelésre tervezve. Teljesen zárható kivitel. A fiókok terhelését ajánlott egyenletesen szétosztani. Terhelt állapotban nem alkalmas gyakori helyváltoztatáshoz. Mozgatáskor csak tolni szabad.

Tartozékok	Rend. szám
Zár	SPR-567-7210K
Nyerskulcs	SPR-567-7320K
Csúszósínek	SPR-567-7050K
Kerekek	SPR-567-6900K
Fedőszőnyeg	SPR-567-7560K
Fiókbélésanyag	SPR-567-6610K



Az árakat lásd lentebb

3 fiókos

Külső méretek (Szé x Mé x Ma):
680 x 435 x 660mm.

Fiókok mérete (Szé x Mé x Ma):
3 @ 550x403x75 mm.

Alsó tárolórekesz (Szé x Mé x Ma):
678x425x368 mm

5 fiókos. Fiókok mérete:

Külső méretek (Szé x Mé x Ma):
680 x 435 x 660mm.

Fiókok mérete (Szé x Mé x Ma):
3 @ 550x403x75mm.

2 @ 550x403x155 mm.

7 fiókos.

Külső méretek (Szé x Mé x Ma): 670 x 460 x 885mm.

Fiókok mérete:
4 @ 590x410x50 mm.
2 @ 590x410x100 mm.
1 @ 590x410x200 mm.



Szín	Súly /db	Rend. szám SEN-594	Ár Ft/db
Piros	26kg	-1030K	69290



Szín	Súly /db	Rend. szám SEN-594	Ár Ft/db
Piros	33kg	-1050K	78540



Szín	Súly /db	Rend. szám SEN-594	Ár Ft/db
Piros	51kg	-0580K	112800

Tartozékok gurulós szerszámsekrényekhez és szerszámládákhoz

* Fiókbélésanyag mérete 583 x 405 mm. Tetszőleges méretre vágható.

Szekrény/Láda Rend. szám	Zár		Nyerskulcs		Csúszósínek		Fedéltámasztó		Kerekek		Fedőszőnyeg		Fiókbélésanyag*	
	Rend. szám SPR-567	Ár Ft/kt.	Rend. szám SPR-567	Ár Ft/db	Rend. szám SPR-567	Ár Ft/kt.	Rend. szám SPR-567	Ár Ft/kt.	Rend. szám SPR-567	Ár Ft/kt.	Rend. szám SPR-567	Ár Ft/db	Rend. szám SPR-567	Ár Ft/db
KENEDY														
KEN-594-1540K	-7210K	3690	-7320K	340	-7040K	4320	-	-	-	-	-	-	-6610K	1190
KEN-594-4820K	-7240K	2540	-7320K	340	-7060K	3990	-4820K	3690	-	-	-	-	-6610K	1190
KEN-594-4840K	-7210K	3690	-7320K	340	-7040K	4320	-	-	-6910K	19700	-	-	-6610K	1190
KEN-594-4860K	-7240K	2540	-7320K	340	-7060K	3990	-4860K	3990	-	-	-	-	-6610K	1190
KEN-594-4880K	-7210K	3690	-7320K	340	-7040K	4320	-	-	-6910K	19700	-	-	-6610K	1190
KEN-594-5200K	-7240K	2540	-7320K	340	-7000K	2760	-6950K	450	-	-	-	-	-6610K	1190
KEN-594-5210K	-7240K	2540	-7320K	340	-7000K	2760	-6950K	450	-	-	-	-	-6610K	1190
KEN-594-5240K	-7240K	2540	-7320K	340	-7000K	2760	-6950K	450	-	-	-	-	-6610K	1190
KEN-594-5250K	-7240K	2540	-7320K	340	-7000K	2760	-6950K	450	-	-	-	-	-6610K	1190
KEN-594-5280K	-7240K	2540	-7320K	340	-7040K	4320	-6950K	450	-	-	-	-	-6610K	1190
KEN-594-5290K	-7240K	2540	-7320K	340	-7040K	4320	-6950K	450	-	-	-	-	-6610K	1190
KEN-594-5340K	-7240K	2540	-7320K	340	-7060K	3990	-6960K	450	-	-	-	-	-6610K	1190
KEN-594-5360K	-7240K	2540	-7320K	340	-7060K	3990	-6960K	450	-	-	-	-	-6610K	1190
KEN-594-5400K	-7210K	3690	-7320K	340	-7040K	4320	-	-	-	-	-7560K	4120	-6610K	1190
KEN-594-5410K	-7210K	3690	-7320K	340	-7040K	4320	-	-	-	-	-7560K	4120	-6610K	1190
KEN-594-5500K	-7260K	6470	-7320K	340	-7040K	4320	-	-	-6920K	16030	-7560K	4120	-6610K	1190
KEN-594-5510K	-7260K	6470	-7320K	340	-7040K	4320	-	-	-6920K	16030	-7560K	4120	-6610K	1190
KEN-594-5540K	-7210K	3690	-7320K	340	-7040K	4320	-	-	-6920K	16030	-7560K	4120	-6610K	1190
KEN-594-5550K	-7210K	3690	-7320K	340	-7040K	4320	-	-	-6920K	16030	-7560K	4120	-6610K	1190
KEN-594-5580K	-7210K	3690	-7320K	340	-7040K	4320	-	-	-6920K	16030	-7560K	4120	-6610K	1190
KEN-594-5590K	-7210K	3690	-7320K	340	-7040K	4320	-	-	-6920K	16030	-7560K	4120	-6610K	1190
KEN-594-5700K	-7260K	6470	-7320K	340	-7040K	4320	-	-	-6920K	16030	-7520K	3730	-6610K	1190
KEN-594-5740K	-7210K	3690	-7320K	340	-7040K	4320	-	-	-6920K	16030	-7540K	4120	-6610K	1190
KEN-594-5780K	-7240K	2540	-7320K	340	-7040K	4320	-6970K	450	-	-	-6780K	640	-6610K	1190
KEN-594-6020K	-7210K	3690	-7320K	340	-7040K	4320	-	-	-6910K	19700	-7540K	4120	-6610K	1190
SENATOR														
SEN-594-0200K	-7200K	1610	-7300K	340	-7020K	1030	-	-	-	-	-	-	-6610K	1190
SEN-594-0240K	-7240K	2540	-7320K	340	-7020K	1030	-6950K	450	-	-	-	-	-6610K	1190
SEN-594-0580K	-7210K	3690	-7320K	340	-7050K	1610	-	-	-6900K	6870	-7560K	4120	-6610K	1190
SEN-594-1030K	-7210K	3690	-7320K	340	-7050K	1610	-	-	-6900K	6870	-7560K	4120	-6610K	1190
SEN-594-1050K	-7210K	3690	-7320K	340	-7050K	1610	-	-	-6900K	6870	-7560K	4120	-6610K	1190
YAMOTO														
YMT-594-0200K	-7240K	2540	-7320K	340	-7020K	1030	-6950K	450	-	-	-	-	-6610K	1190
YMT-594-0240K	-7240K	2540	-7320K	340	-7020K	1030	-6950K	450	-	-	-	-	-6610K	1190
YMT-594-0280K	-7240K	2540	-7320K	340	-7020K	1030	-6950K	450	-	-	-	-	-6610K	1190
YMT-594-0500K	-7210K	3690	-7320K	340	-7050K	1610	-	-	-6900K	6870	-7560K	4120	-6610K	1190
YMT-594-0540K	-7210K	3690	-7320K	340	-7050K	1610	-	-	-6900K	6870	-7560K	4120	-6610K	1190
YMT-594-0580K	-7210K	3690	-7320K	340	-7050K	1610	-	-	-6900K	6870	-7560K	4120	-6610K	1190
YMT-594-5240K	-7180K	1840	-7340K	340	-7080K	1990	-6980K	2070	-	-	-	-	-6610K	1190
YMT-594-5580K	-7180K	1840	-7340K	340	-7100K	3040	-	-	-6930K	13900	-7560K	4120	-6610K	1190

NAGYBANI VÁSÁRLÁS ESETÉN EGYEDI ÁRAKKAL ÁLLUNK RENDELKEZÉSÜNKRE

Áraink az áfát nem tartalmazzák. © 2016

KÉZISZERSZÁMOK

CAD tervezésű és nagy pontosságú lézersugárral kivágott szivacsbetétek.

A szerszámok pontos tárolására tervezték.

Könnyen ellenőrizhető készlet - Az elűtő színű szivacsbetétnek köszönhetően azonnal észlelhető az adott szerszám hiánya; Költséghatékony - Csökkenti az előző munkánál rossz helyre tett szerszámok pótlásának szükségességét; Termelékenységnövelés - Az adott szerszám a dobozban csak meghatározott helyre kerülhet, így csökken a szükséges szerszám keresésére fordított idő.

Felhasználási területek: élelmiszeripar, karbantartás, autóiipari összeszerelések.



**25 darabos készlet -
TCD025**

Ipari fogók

1 x 160 mm telefon fogó,
1 x 160 mm oldalcsípő fogó,
1 x 160 mm egytetemes fogó,

Pro-Torq csavarhúzó

Kereszthornycs: No.2 x marok,
No.2 x 100 mm
Pozidriv: No.1 x 75, No.2 x 100,
No.3 x 150 mm

Hornycs:

6.3 x 150, 8.0 x 200mm

Lapos: 5.0 x 150 mm

**Metrikus professzionális
csillag-villáskulcsok**

6, 7, 8, 9, 10, 11, 12, 13, 14,
15, 16, 17, 18 és 19 mm

**25
DARABOS**



Méretük: 590 x 410 x 45 mm

KEN-594-5580K és KEN-594-5590K guruló
szerszámszekrényekhez
(részletekért lásd 588 oldal)

Modell szám	Darab /készlet	Súly /készlet	Rend. szám KEN-595	Ár Ft/készlet
TCD025	25	2.3kg	-5000K	46250

**50 darabos készlet -
TCD050**

3/8" meghajtó, 12-szögű dugókulcsok:

6, 7, 8, 9, 10, 11, 12, 13, 14,
15, 16, 17, 18, 19, 20, 21 és
22 mm.

**3/8"-meghajtó, 12-szögű
hosszú dugókulcsok:**

10, 11, 12, 13, 14, 15, 17,
19 és 22 mm.

Csavarozó hegyek:

Hornycs: 5, 5.5 és 6.5 mm.

Kereszthornycs:

No.1, 2, 3, és 4.

Hatszög:

3, 4, 5, 6, 8 és 10 mm.

Kiegészítők:

Racsnis hajtószár, T-hajtószár,
csavarhúzó markolatú
hajtószár, csuklós hajtószár,
univerzális csukló, 150 és 250
mm-es standard hosszabbító,
250 mm-es gömbvégű
hosszabbító, 1/4" és 1/2"-os
külső négyszög átalakítók és
1/4" hatszög átalakító.

**50
DARABOS**



Modell szám	Darab /készlet	Súly /készlet	Rend. szám KEN-595	Ár Ft/készlet
TCD050	50	6.2kg	-5020K	52040



Duplafalú, vastag acéllemezéből készült szerszámszekrény hegesztett illesztésekkel a nagyobb merevségért. Gyorskioldós, csendes futású görgős csúszósínek. 4 darab 125 x 50 mm átmérőjű, erős gumikerék. Hátsó kerekek fékkel szerelve. A kerekek egyenként 100 kg-os maximális terhelésre tervezve. Teljesen zárható kivitel. A fiókok terhelését ajánlott egyenletesen szétosztani. Teljes méret: 890 x 690 x 460 mm.

Fiókok (Szé x Mé x Ma): 4 @ 590 x 410 x 50 mm. 2 @ 590 x 410 x 100 mm. 1 @ 590 x 410 x 200 mm

7 fiókos gurulós szerszámszekrény

25 darabos készlet

50 darabos készlet

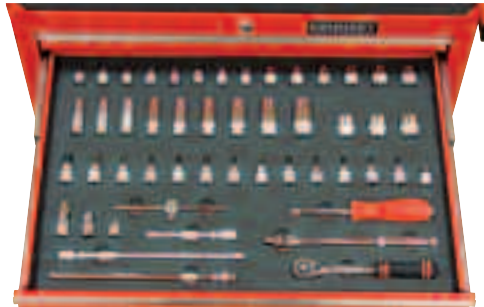

25 darabos készlet professzionális gurulós szerszámszekrényvel

TCC025

Ipari fogók

1 x 160 mm telefon fogó,
1 x 160 mm oldalcsípő fogó,
1 x 160 mm egyetemes fogó

Metrikus professzionális csillag-villáskulcsok

6, 7, 8, 9, 10, 11, 12, 13, 14, 15, 16, 17, 18 és 19 mm

Pro-Torq csavarhúzó

Kereszthornyos: No.2 x marok,
No.2 x 100 mm
Pozidriv®: No.1 x 75, No.2 x 100,
No.3 x 150 mm
Hornyos: 6.3 x 150,
8.0 x 200 mm
Lapos: 5.0 x 150 mm

25
DARABOS

50 darabos készlet professzionális gurulós szerszámszekrényvel

TCC050

3/8"-meghajtó, 12 szögű dugókulcsok: 6, 7, 8, 9, 10, 11, 12, 13, 14, 15, 16, 17, 18, 19, 20, 21 és 22 mm
3/8"-meghajtó, 12 szögű hosszú dugókulcsok: 10, 11, 12, 13, 14, 15, 17, 19 és 22 mm.
Csavarozó hegyek:

Hornyos: 5, 5.5 és 6.5 mm.

Kereszthornyos: No.1, 2, 3, és 4.

Hatszög: 3, 4, 5, 6, 8 és 10 mm.

Kiegészítők: Racsnis hajtószár, T-hajtószár, csavarhúzó markolatú hajtószár, csuklós hajtószár, univerzális csukló, 150 és 250 mm-es standard hosszabbító, 250 mm-es gömbvégű hosszabbító, 1/4" és 1/2"-os külső négyszög átalakítók és 1/4" hatszög átalakító.

50
DARABOS



Modell-szám	Darab/készlet	Súly /készlet	Rend. szám KEN-595	Ár Ft/készlet
TCC025	25	55.3kg	-5540K	167330

Modell-szám	Darab/készlet	Súly /készlet	Rend. szám KEN-595	Ár Ft/készlet
TCC050	50	59.2kg	-5520K	167330

75 darabos készlet professzionális gurulós szerszámszekrényvel- TCC075

Ipari fogók

1 x 160 mm telefon fogó,
1 x 160 mm oldalcsípő fogó,
1 x 160 mm egyetemes fogó

Metrikus professzionális csillag-villáskulcsok

6, 7, 8, 9, 10, 11, 12, 13, 14, 15, 16, 17, 18 és 19mm.

75
DARABOS

Pro-Torq csavarhúzó Kereszthornyos:

No.2 x marok, No.2 x 100 mm
Pozidriv®: No.1 x 75, No.2 x 100,
No.3 x 150 mm

Hornyos: 6.3 x 150, 8.0 x 200 mm

Lapos: 5.0 x 150 mm

3/8"-meghajtó, 12 szögű dugókulcsok:

6, 7, 8, 9, 10, 11, 12, 13, 14, 15, 16, 17, 18, 19, 20, 21 és 22 mm.

3/8"-meghajtó, 12 szögű hosszú dugókulcsok:

10, 11, 12, 13, 14, 15, 17, 19 és 22 mm.

Csavarozó hegyek:

Hornyos: 5, 5.5 és 6.5 mm.

Kereszthornyos: No.1, 2, 3, és 4.

Hatszög: 3, 4, 5, 6, 8 és 10 mm.

Kiegészítők: Racsnis hajtószár, T-hajtószár, csavarhúzó markolatú hajtószár, csuklós hajtószár, univerzális csukló, 150 és 250 mm-es standard hosszabbító, 250 mm-es gömbvégű hosszabbító, 1/4" és 1/2"-os külső négyszög átalakítók és 1/4" hatszög átalakító.



Modell-szám	Darab/készlet	Súly /készlet	Rend. szám KEN-595	Ár Ft/készlet
TCC075	75	61.5kg	-5500K	218980



AET200

Háromfiókos profi gurulós szerszámszekrény és háromfiókos ipari szerszámláda. Duplafalú, vastag acéllemezéből készült szerszámláda hegesztett illesztésekkel a nagyobb merevségért. Gyorskioldós, csendes futású görgős csúszósínek. 4 darab 125 x 50 mm átmérőjű, erős gumikerék. Hátsó kerekek fékkel szerelve. A kerekek egyenként 100 kg-os maximális terhelésre tervezve Teljesen zárható kivétel. A fiókok terhelését ajánlott egyenletesen szétosztani. Teljes méret: 890 x 690 x 460mm.

3 fiókos szerszámláda

Felső tárolórekesz mérete: 90 x 660 x 150mm.

Fiókok mérete:

1 @ 50 x 590 x 285mm,

2 @ 100 x 590 x 285mm.

3 fiókos gurulós szerszámszekrény, belső méretek

Alsó tárolórekesz mérete: 610x430x355 mm

Fiókok mérete:

3@590 x 410 x 100 mm

Tartalom:

- 25 darabos HSS fúrókészlet: 1-13 mm x 0.5 mm,
- 6 darabos 200 mm hosszú, középvágású műhelyreszelő készlet,
- 6 darabos 16 cm hosszú, középvágású türeszelőkészlet,
- 25darab 230x280 mm méretű csiszolólap,
- 200mm króm-vanádium állítható csavarkulcs,
- 6 x 150 mm hidegvágó,
- 19 x 33M fekete szigetelőszalag,
- 76 mm hosszú, 18 lapos kombinált hézagmérő
- 4.8 mm négyzögfejű pontozó,
- 150 mm rozsdamentes vonalzó,
- nagyító lupé,
- 178 mm kétvégű karctű,
- 30 mm átmérőjű tűkör, 480 mm-ig kihúzható teleszkópos nyéllel,
- 6 darabos csapszegkiütő készlet: 2.4, 3.2, 4.0, 4.8, 5.5 és 6.4.
- 150 mm/6" derékszög - **BS 939 B osztály**,
- menetfúró behajtó 1.5 - 6.4 mm és 6.4 - 19 mm,
- mágneses felszedő, 550 mm-ig kihúzható,
- 29 darabos csavarozóhegy készlet, mágneses csavarhúzónyelű befogóval. Hátszög: 2 - 8 mm; keresztornyos: PH1, 2 és3; lapos: 3 - 8 mm és 3/32" - 5/16"; Pozidriv®: PZ1, 2 és 3.
- 450 g félgömblyű kalapács,
- 3 m/10", mm és inch osztásos mérőszalag,
- trapéznpengés kés 5 darab extra pengével,
- 8 szegmenses törhetőpengés kés,
- Junior fűrészkeret és 20 darab fűrészlap,
- 300 mm kézi fémfűrészkeret,
- 6 darab 300 mm HSS fémfűrészlap,
- 2 darab műanyagnyelű olló,
- 150 mm telefonfogó,
- 150 mm oldalcsípő fogó,
- 150 mm egytetemes fogó,
- 250 mm önzárófogó,
- 8 darabos króm-vanádium pro-torq nyelű csavarhúzó készlet: keresztornyos: PH1 x 75, PH2 x 100; lapos: 6.3 x 100 mm, 8.0 x 200 mm, 5.0 x 75 mm és 5.0 x 150 mm, és 6.3 marok csavarhúzó; Pozidriv®: PZ2 x 100,
- 14 darabos króm-vanádium csillag-villáskulcs készlet: 6, 7, 8, 9, 10, 11, 12, 13, 14, 15, 16, 17, 18 és 19 mm.
- 9 darabos hatszögműkulcs készlet: 1.5-10 mm.
- 25 darabos metrikus dugókulcs készlet, 1/2" csatlakozóval: dugókulcsok: 8, 9, 10, 11, 12, 13, 14, 15, 16, 17, 18, 19, 22, 24, 27, 30 és 32 mm. Gyertyakulcsok: M10 és M14. Kiegészítők: racsnikulcs, T-kulcs, univerzális csukló, 75, 125 és 250 mm hosszabbító.



KÉSZLETEK TARTALMA VÁLTOZHAT A TERMÉKEK FEJLESZTÉSÉNEK EREDMÉNYEKÉNT ÉS A RAKTÁRKÉSZLETEK FÜGGVÉNYÉBEN

Darab /készlet	Súly /készlet	Rend. szám KEN-595	Ár Ft/készlet
208		-0550K	264430

**300
DARABOS****KENNEDY PROFESSIONAL 300 darabos professzionális szerszámkészlet**

5 fiókos profi szerszámszekrény és háromfiókos ipari szerszámláda. Duplafalú, vastag acéllemezből készült szerszámláda hegesztett illesztésekkel a nagyobb merevségért. Gyorskioldós, csendes futású görgős csúszósínek. Fiókbetétekkel és fedőszőnyeggel. 4 darab 125 x 50 mm átmérőjű, erős gumikerék. Hátsó kerekék fékkel szerelve. A kerekék egyenként 100 kg-os maximális terhelésre tervezték. Teljesen zárható kivitel. A fiókok teljesen kihúzhatóak a nagyobb kényelemért. Terhelésüket ajánlott egyenletesen szétosztani. Teljes méret: 890 x 690 x 460 mm.

3 fiókos szerszámláda

Felső tárolórekesz mérete: 90 x 660 x 150 mm.
Fiókok mérete: 1 @ 50 x 590 x 285 mm,
2 @ 100 x 590 x 285 mm.

5 fiókos gurulós szerszámszekrény, belső méretek

Fiókok: 4@589 x 410 x 100 mm
Fiókok: 1@589 x 410 x 200 mm

Tartalom:

- 25 darabos HSS fűrész: 1-13 mm x 0.5 mm,
- 8 darabos 200 mm hosszú, középvágású műhelyreszelő készlet,
- 6 darabos 16 cm hosszú, középvágású tűreszelőkészlet,
- 20x 150mm (6") Junior fűrészlap.
- 10x 12" x 1/2" x 18TPI HSS kézi fémfűrészlap.
- 25 darab 230x280 mm méretű csiszolólap,
- 200mm króm-vanádium állítható csavarkulcs,
- 6 x 150 mm hidegvágó,
- 75mm, 18-lapos metrikus/inches hézagmérő.
- 100 x 4.8mm négyszögfejű pontozó.
- 6 darabos csapszegkiütő készlet: 2.4, 3.2,
- 150 mm rozsdamentes vonalzó,
- 300 mm rozsdamentes vonalzó, kerek végű
- 150 mm/6" derékszög,
- 300 mm/12" derékszög,
- nagyító lupé,
- 178 mm kétvégű karctű,
- 30 mm átmérőjű tükör, 480 mm-ig kihúzható teleszkópos nyéllel,
- menetfúró behajtó 1.5 - 6.4 mm és 6.4 - 19 mm,
- 450 g félgömbölyű kalapács,
- gumikalapács fa nyéllel.
- 2 darab műanyagnyelű olló,
- 5 m/16", mm és inch osztásos mérőszalag,
- 8 szegmenses törhetőpengés kés,
- trapézipengés kés 5 darab extra pengével,
- Junior fűrészkeret,
- 300 mm kézi fémfűrészkeret,
- mágneses felszedő, 550 mm-ig kihúzható,
- 4 darabos Pro-Torq fogó készlet.
- 250 mm önzárófogó,
- 12 darabos króm-vanádium Pro-Torq nyelű csavarhúzó készlet.
- 64 darabos 1/4" csavarozóhegy készlet,
- 1/4" mágneses csavarhúzónyél.
- 7 darabos csőkulcs készlet 6-19mm,
- 10 darabos króm-vanádium csillag-villáskulcs készlet: 10, 11, 12, 13, 14, 15, 16, 17, 18
- 50 darabos dugókulcs készlet 3/8" négyszög
- 8" egyenes lemezolló,
- 5 fiókos profi szerszámszekrény,
- 3 fiókos ipari szerszámláda,
- 9 darabos Pro-Torq hatszögkulcs készlet,
- 8 darabos Pro-Torq hatszögkulcs készlet, inches.
- 19 x 33M fekete szigetelőszalag,

**HAND TOOLS**

Darab /készlet	Súly /db	Rend. szám KEN-595	Ár Ft/készlet
300		-3080K	333900

KÉSZLETEK TARTALMA VÁLTOZHAT A TERMÉKEK FEJLESZTÉSÉNEK EREDMÉNYEKÉNT ÉS A RAKTÁRKÉSZLETEK FÜGGVÉNYESÉBEN

NAGYBANI VÁSÁRLÁS ESETÉN EGYEDI ÁRAKKAL ÁLLUNK RENDELKEZÉSÜNKRE

Áraink az áfát nem tartalmazzák. © 2016

YAMOTO Szerelő alapkészlet

- 8" (200 mm) és 12" (300 mm) selyemfényű állítható kulcskészlet
- 5 m/16 ft, mm és inch osztásos mérőszalag
- könnyű fűrészkeret
- 400 cm³ zsíróprés
- 150 mm telefonfogó
- 200 mm telefonfogó
- 150 mm oldalcsípő fogó
- 150 mm egytetemes fogó
- 200 mm egytetemes fogó
- 250 mm vízpumpa fogó
- 12 darabos csavarhúzó készlet
- 7 darabos villáskulcs készlet, 6-19 mm
- 14 darabos csillag-villáskulcs készlet, 6-19 mm
- 55 darabos dugókulcs készlet csavarozóhegyekkel, 3/8" csatlakozóval
- 6 fiókos szerszámosláda (YMT-594-0240K)

**100
DARABOS**



KÉSZLETEK TARTALMA VÁLTOZHAT A TERMÉKEK FEJLESZTÉSÉNEK EREDMÉNYEKÉNT ÉS A RAKTÁRKÉSZLETEK FÜGGVÉNYÉBEN

Darab/készlet	Súly /készlet	Rend. szám	Ár Ft/készlet
100	34.0kg	YMT-595	-3500K
			136420

Szerelő szerszámosládája

52 darabos szerszámosláda szerelők részére
Kifejezetten kiszállásokat végző szerelők számára készült.

Tartalma: fém szerszámosláda 582 x 298 x 255mm méretben, szállítótálca, állítható kulcsok, zsebkes, fogók, csavarhúzók, kulcsok és dugókulcsok.



ÚJ

**52
DARABOS**



Darab/készlet	Súly /készlet	Rend. szám	Ár Ft/készlet
52		YMT-595	-2600K
			51540

KÉZISZERSZÁMOK

SENATOR Műhelykészlet

- Szerszámosláda (SEN-594-0200K)
- 6 darabos 16 cm-es, közepes vágású reszelő készlet
- 10 darab 300x12 mm, 18 fog/coll kézi fűrészlap
- 8" (200 mm) selyemfényű állítható kulcs
- 12" (300 mm) acélvonalzó
- 60 mm hosszúságú hézagmérő készlet
- félgömbölyű műhelykalapács
- gumikalapács
- 5 m/16 ft, mm és inch osztásos mérőszalag
- 18 mm-es törhetőpengés kés
- trapézpengés kés
- 12" (300 mm) fűrészkeret
- 2x 50 mm G-szorító
- 2x 100 mm G-szorító
- 150 mm telefonfogó
- 150 mm oldalcsípő fogó
- 175 mm egytetemes fogó
- 250 mm vízpumpa fogó
- 10" (250 mm) önzárfogó
- multifunkciós fogó
- 16 funkciós 10 pengés kés
- 14 darabos csavarhúzó készlet
- 14 darabos villáskulcs készlet, 6-19 mm.
- 24 db-os 1/2" metrikus dugókulcs készlet
- 8" (200 mm) egyenes lemezolló

**90
DARABOS**



KÉSZLETEK TARTALMA VÁLTOZHAT A TERMÉKEK FEJLESZTÉSÉNEK EREDMÉNYEKÉNT ÉS A RAKTÁRKÉSZLETEK FÜGGVÉNYÉBEN

Darab/készlet	Súly /készlet	Rend. szám	Ár Ft/készlet
90		SEN-595	-1000K
			78540

KENNEDY PROFESSIONAL 62 darabos műhely szerszámkészlet

5 rekeszes konzolos szerszámosláda speciálisan kialakított szerszám tartókkal mely segít a szerszámellenőrzésnél. Lakatfüllel a nagyobb biztonságért.

- Dugókulcsok: 8 - 32mm, M10 és M14 gyertyakulcsok
- 250mm T-hajtószár
- 125mm és 250mm hosszabbítók, 75mm gömbvégű hosszabbító
- Gyorskioldású, 72 fogas, gumimarkolatú racsni
- 375mm/15" csuklós hajtószár
- Csukló
- Csillag-villáskulcs készlet: 6 -22mm
- Pro-torq csavarhúzó: 5.5x100mm, 6.5x150mm és 8x200mm lapos, No 0, No 2 és No 3 keresztornyos.
- Pro-torq fogók: 180mm/7" egytetemes, 150mm/6" telefon és 165mm/6" oldalcsípő.
- Metrikus, hosszú, gömbvégű hatszögkulcs készlet - 1.5 - 10mm

62 DARABOS



Darab /készl.	Súly /készl.	Rend. szám KEN-595	Ár Ft/készlet
62		-0050K	82530

Standard szerviz szerszámkészlet

Ideális mozgó szerveseknek, villanszerelőknak és iparosoknak. Minden Kennedy szerszám garanciával.

Tartalom:

- 430x340x160 mm ABS, műanyag, alumínium szegélyes szerszámdoboz,
- 150 mm krómozott állítható csavarkulcs,
- 19 mmx33m fekete szigetelőszalag,
- 150 mm fázisceruza, 125/250 V
- forrasztó páka 25 W/240 V,
- 17 g, 1.0 mm átmérőjű 60/40 forrasztóon,
- ónszippantó,
- 115 mm hegyes csipesz,
- 30 mm átmérőjű tükör, 480 mm-ig kihúzható teleszkópos nyéllal,
- 3 m/10 ft, mm és inch osztásos mérőszalag,
- 13 szegmenses törhetőpengés kés,
- Junior fűrészkert és lap,
- mágneses felszedő, 550 mm-ig kihúzható,
- 160 mm telefonfogó,
- 160 mm oldalcsípő fogó
- 160 mm egytetemes fogó
- 150 mm kábelcsupaszító fogó,
- 6x150 mm hidegvágó,
- 115 mm műszerész homlokcsípőfogó,
- 115 mm műszerész oldalcsípő fogó,
- króm-vanádium csavarhúzó: keresztornyos: PH0, 1 és 2; lapos: 6mm és Pozidrive: PZ0, 1 és 2.
- króm-vanádium hajlított csavarhúzó: 5 mm lapos x PH1 és 6mm lapos x PH2.
- szigetelt csavarhúzó: 4x100 mm 1000 V VDU, 2.5x85 mm.
- 11 darabos műszerész csavarhúzó és szerszámkészlet: csavarhúzó és csipeszek.
- 9 darabos hatszögkulcs készlet: 1.5-10 mm.
- króm-vanádium csillag-villáskulcs készlet: 5.5, 6, 7, 8, 9 és 10.

56 DARABOS



KÉSZLETEK TARTALMA VÁLTOZHAT A TERMÉKEK FEJLESZTÉSÉNEK EREDMÉNYEKÉNT ÉS A RAKTÁRKÉSZLETEK FÜGGVÉNYÉBEN

Darab /készl.	Súly /készl.	Rend. szám KEN-595	Ár Ft/készlet
56	6.8kg	-3000K	93900

NAGYBANI VÁSÁRLÁS ESETÉN EGYEDI ÁRAKKAL ÁLLUNK RENDELKEZÉSÜNKRE

Áraink az áfát nem tartalmazzák. © 2016



Ez a kiváló készlet tartalmaz minden szükséges szerszámot amelyre egy szervizesnek szüksége van és mindezt egy erős, tartós alumínium táskában.

Tartalom:

- alumínium szerszám táskája,
- 6 darabos 16cm hosszú, középvágású türeszelőkészlet,
- 150mm krómozott állítható csavarkulcs,
- digitális multiméter,
- szigetelőszalag,
- 150mm fázisceruza, 125/250V
- forrasztó páka 25W/240V,
- kábelcsupaszító kés,
- 17g, 1.0mm átmérőjű 60/40 forrasztóórn,
- ónszippantó,
- butángáz forrasztó,
- négyszögfejú pontozó: 3.2x 100mm,
- 2x csapszegkiütő,
- 150mm rozsdamentes vonalzó,
- karctű,
- 2x csipesz: 115mm hegyes, 120mm széles pofájú csipesz,
- nagyító lupé,
- 30mm átmérőjű tükör, 480mm-ig kihúzható teleszkópos nyéllel,
- 225g félgömbölyű kalapács,
- 5m/16ft, mm és inch osztásos mérőszalag,
- mágneses felszedő, 550mm-ig kihúzható teleszkópos nyéllel,
- 13 szegmenses törhetőpengés kés,
- Junior fűrészkeret és 10 darab fűrészlap,
- ollók,
- mágneses felszedő, 550mm-ig kihúzható,
- 160mm telefonfogó,
- 160mm oldalcsípő fogó
- 160mm egyetemes fogó
- 150mm kábelcsupaszító fogó,
- 150mm kábelcsupaszító kés,
- 150mm lapos fogó,
- 115mm műszerész
- homlokcsípőfogó,
- 115mm műszerész oldalcsípő fogó,
- 115mm műszerész laposfogó
- 115mm műszerész telefon fogó,
- 177mm önzárófogó
- 4 darabos seeger-fogó készlet,
- 165 mm puha-betétes fogó,
- króm-vanádium pro-torq nyelű csavarhúzó: keresztornyos: PH0, 1 és 2; lapos: 6x 100mm, 5x 150mm és 5x 200mm, és Pozidrive: PZO, 1 és 2.
- króm-vanádium hajlított csavarhúzó: 5mm lapos x PH1 és 6mm lapos x PH2.
- szigetelt csavarhúzó: 4x100mm 1000V VDU, 5.5x 125mm.
- TORX csavarhúzó: T6, T8 és T10,
- alumíniumházas zseblámpa,
- 11 darabos műszerész csavarhúzó és szerszámkészlet,
- 7 darabos elektronikus csavarhúzó készlet,
- 6 darabos villáskulcs készlet: 0-11 BA,
- 7 darabos metrikus hatszögkulcs készlet,
- 9 darabos csillag-villáskulcs készlet: 5.5 - 13mm,
- többcélú lemezolló,
- többcélú kenőolaj,
- 100 darab kábelkötegelő. kábelcsupaszító fogó

KÉZISZERSZÁMOK



**122
DARABOS**

KÉSZLETEK TARTALMA VÁLTOZHAT A TERMÉKEK FEJLESZTÉSÉNEK EREDMÉNYEKÉNT ÉS A RAKTÁRKÉSZLETEK FÜGGVÉNYEBEN

Darab /készlet	Súly /készlet	Rend. szám KEN-595	Ár Ft/készlet
122	14.0kg	-3040K	239900

**KENNEDY**
PROFESSIONAL**Szerviz
szerszámkészlet****Tartalom:**

- erős, ütésálló mobil szerszámtáska,
- 6 darabos 16 cm hosszú, középvgású túreszelőkészlet,
- 150 mm krómozott állítható csavarkulcs,
- szigetelőszalag,
- 150 mm fázisceruza, 125/250V
- forrasztó páka 25 W/240 V,
- kábelcsupaszító kés,
- 17 g, 1.0 mm átmérőjű 60/40 forrasztóón,
- ónszippantó,
- négyszögfejű pontozó: 3.2x100 mm,
- 150 mm rozsdamentes vonalzó,
- 2x csipesz: 115 mm hegyes, 120 mm széles pófájú csipesz,
- nagyító lupé,

- 30 mm átmérőjű tükör, 480 mm-ig kihúzható teleszkópos nyéllel,
- 450 g félgömbölyű kalapács,
- 3 m/10 ft, mm és inch osztásos mérőszalag,
- 13 szegmenses törhetőpengés kés,
- Junior fűrészkeret és 10 darab fűrészlap,
- 215 mm műanyagnyelű olló,
- mágneses felszedő, 550 mm-ig kihúzható,
- 160 mm telefonfogó,
- 160 mm oldalcsípő fogó
- 160 mm egyetemes fogó
- 150 mm kábelcsupaszító fogó,
- 115 mm műszerész homlokcsípőfogó,
- 115 mm műszerész oldalcsípő fogó,
- 115 mm műszerész laposfogó
- 115 mm műszerész telefon fogó,
- króm-vanádium pro-torq nyelű csavarhúzó: keresztornyos: PH0, 1 és 2; lapos: 6x100 mm, 5x150 mm és 5x200 mm, és Pozidrive: PZ0, 1 és 2.
- króm-vanádium hajlított csavarhúzó: 5 mm lapos x PH1 és 6 mm lapos x PH2.
- szigetelt csavarhúzó: 4x100 mm 1000V VDU, 5.5x125 mm.
- TORX csavarhúzó: T6, T8 és T10,
- 11 darabos műszerész csavarhúzó és szerszámkészlet: csavarhúzó és csipeszek.
- 7 darabos elektronikus csavarhúzó készlet: 1.4, 2, 2.4 és 3mm lapos; PH0-3, PH0-2 és

- PH0 keresztornyos csavarhúzó,
- 6 darabos króm-vanádium villáskulcs készlet: 0-11 BA,
- 9 darabos hatszögkulcs készlet: 1.5-10 mm.
- króm-vanádium csillag-villáskulcs készlet: 5.5, 6, 7, 8, 9 és 10.

**KÉZISZERSZÁMOK**

Darab /készl.	Súly /készl.	Rend. szám	Ár Ft/készl.
102	13.0kg	KEN-595 -3020K	187900

KÉSZLETEK TARTALMA VÁLTOZHAT A TERMÉKEK FEJLESZTÉSÉNEK EREDMÉNYEKÉNT ÉS A RAKTÁRKÉSZLETEK FÜGGVÉNYÉBEN

102
DARABOS**NAGYBANI VÁSÁRLÁS ESETÉN EGYEDI ÁRAKKAL ÁLLUNK RENDELKEZÉSÜNKRE**

Áraink az áfát nem tartalmazzák. © 2016



AET107

Masszív, kétcsatos szerszámládában.

Tartalom:

- 6 darabos pro-torq csavarhúzó készlet: PH1x75 és PH2x100 mm keresztornyos, 6.3x100, 8.0x250, 5x150 és 5x200 mm lapos csavarhúzók,
- 6 darabos műszerész csavarhúzó készlet: PH0 és PH1 keresztornyos, 1.4, 2.0, 2.4 és 3.0 mm lapos csavarhúzók,
- 14 darabos csillag-villáskulcs készlet, 6-19 mm,
- 9 darabos hatszögkulcs készlet, 1.5-10 mm,
- 6 darabos, közepes vágású reszelő készlet: lapos, kézi, kerek, félkerek, háromszög és négyszög reszelők,
- 12 darabos, közepes vágású türeszelő készlet,
- 6 darab csiszolólap,
- állítható csavarkulcs: max. 25 mm kapacitás,
- 18 lapos hézagmérő készlet, • teleszkópos mágneses felszedő,
- 7.5m/25 ft, mm és inch osztásos mérőszalag • törhetőpengés kés
- Junior fűrészkeret • 20 darab Junior fűrészlap,
- 12" (300 mm) fűrészkeret,
- 6 darab 300x12 mm kézi fűrészlap, • általános célú lemezolló,
- 160 mm telefonfogó,
- 160 mm oldalcsípő fogó
- 160 mm egytetemes fogó
- 10" (250 mm) önzárófogó
- 6x150 mm hidegvágó,
- 450 g kalapács,
- 175 mm karctű,
- teleszkópos nyelű vizsgálótűkör, 30 mm átmérő,
- 150 mm derékszög,
- pontozó,
- 6" (150 mm) vonalzó,
- 100 cm³ zsírpumpa,
- nagyító lupé.

**107
DARABOS**



KÉSZLETEK TARTALMA VÁLTOZHAT A TERMÉKEK FEJLESZÉSENEK EREDMÉNYEKÉNT ÉS A RAKTÁRKÉSZLETEK FÜGGVÉNYEBEN

Darab /készlet	Súly /készlet	Rend. szám KEN-595	Ár Ft/készl.
107	4.2kg	-0500K	74900



A készlet professzionális Kennedy® szerszám- és laptoptáskával együtt kapható.

Tartalom:

- Imbuszkulcs készlet 1.5 - 6mm.
- precíziós dugókulcs készlet 3.0, 3.5, 4.0, 4.5 és 5.0mm.
- Lapos szárú precíziós csipesz 170mm.
- Hegyes végű precíziós csipesz 115mm.
- Három az egyben multiméter. • Oldalcsípőfogó 110mm.
- Automata kábelcsupaszító 0.2 - 6mm átmérőig.
- Pro-Torq™ csavarhúzók: kéthornyú No.0, No.1 marokcsavarhúzó, No.2. egyhornyú; párhuzamos élű 3 x 100mm, 5 x 75mm, 5 x 100mm, 5 x 150mm.
- Vezetéksajtoló, 8P8C/RJ-45, 6P/RJ-12, RJ-11 és 6P2C csatlakozókhoz.
- Kábelkötözők, fekete, 2.5 x 160mm, 100 db-os csomag.
- Precíziós csavarhúzókészlet (cipzáros tokban): párhuzamos élű 1.4 x 40mm, 2.0mm x 40mm, 2.4mm x 75mm 3.0mm x 75mm és 4.0mm x 100mm szárhossz; kéthornyú PH0-3 x 40mm, PH0-2 x 75mm, PH0 x 75mm és PH1 x 100mm szárhossz.
- Hosszú csőrű ESD-fogó 130mm. • Hajlított csőrű ESD-fogó 140mm.
- Lapos csőrű ESD-fogó 130mm. • Edison™ alumínium elemlámpa.
- Fekete PVC szigetelőszalag 19mm x 33m. • Szórófejes légfújó 400ml.
- Nedvszívó kendők (50 db-os csomag).
- Képernyőtörölő kendők (50 db-os csomag).
- 1 pár Polyco® antistatikus tiszta nitril kesztyű.
- Érintkezés nélküli AC feszültség-érzékelő készülék.
- Becsukható pengéjű kés.
- Ecsetek: No.6 és No.10 lapos ecset.

**49
DARABOS**



KÉSZLETEK TARTALMA VÁLTOZHAT A TERMÉKEK FEJLESZÉSENEK EREDMÉNYEKÉNT ÉS A RAKTÁRKÉSZLETEK FÜGGVÉNYEBEN

Darab /készlet	Súly /készlet	Rend. szám KEN-595	Ár Ft/készl.
49		-3200K	66820

**KENNEDY
PROFESSIONAL**

Villanszerelő szerszámtáska és készlet - 16 darabos



Jó teherbírású és szakadásálló anyagból készült táska, erősített éllel. Tépőzáras fedőlap, puha kialakítású hordozófüllel és szövet vállpánttal. Két kivethető, hordozható szerszámtartó egyedi, gumi rögzítéses tároló rendszerrel. A szerszámok 1000V szigeteltek (VDE).

Tartalom:

Villanszerelő szerszámtáska (320 x 340 x 125mm). 150mm fázisceruza. Használható 125 -250 voltos váltóáramhoz. 3mm éllel, megfelel VDE 0630 Part 4 előírásainak.
145mm (5¾") Pro-Torq oldalcsípő fogó 1000V szigetelt.
160mm (6¾") Pro-Torq telefonfogó 1000V szigetelt.
165mm (6½") Pro-Torq egyetemes fogó 1000V szigetelt.
170mm (6¾") Pro-Torq kábelcsupaszító fogó 1000V szigetelt.
7 darabos VDEcsavarhúzó készlet: No.0 x 60, No.1 x 80 és No.2 x 100mm, 2.5 x 75, 4.0 x 100, 5.5 x 125 és 6.5 x 150mm.
180mm (7") szigetelt, kábelcsupaszító kés.
2x tárolódoboz apró alkatrészekhez.



**16
DARABOS**

Széles. (mm)	Mély. (mm)	Magas. (mm)	Súly /készl.	Rend. szám KEN-595	Ár Ft/készl.
320	125	340		-3400K	50510

'Live Line' szigetelt szerszámkészlet - 17 darabos



Tartalom:

Szakadásálló szerszámtasak (600 x 300mm). 190mm fázisceruza. Használható 125 -250 voltos váltóáramhoz. 3mm éllel, megfelel VDE 0630 Part 4 előírásainak. 145mm (6¾") Pro-Torq oldalcsípő fogó 1000V szigetelt. 160mm (6¾") kábelcsupaszító fogó, egyetemes fogó és telefonfogó 1000V szigetelt. 240mm (9½") vízpumpa fogó 1000V szigetelt. 200mm állítható kulcs 1000V szigetelt. 7 darabos szigetelt csavarhúzó készlet:

Tartalom: Lapos: 2.5 x 85mm, 4.0 x 100mm, 5.5 x 125mm, 150mm. Kereszthornyú: No. 0 x 75mm, No. 1 x 100mm, No. 2 x 200mm.

180mm (7") szigetelt kábelcsupaszító kés.
210mm (8¼") kábelvágó.



Mindkét tasak szegecseltszállítófogantyúval rendelkezik.

**17
DARABOS**



Széles. (mm)	Mély. (mm)	Magas. (mm)	Rend. szám KEN-595	Ár Ft/készl.
320	125	340	-3420K	64750

1000V csavarhúzó és fogó készlet - kétkomponensű nyél



10 darabos készlet

Teljesen szigetelt szerszámok, VDE tesztelt 1000 V-ig. Profesionális nagy tapadású markolatú, mágneses élű, króm-vanádium acélból készült pengés csavarhúzók akasztó lyukkal. Duplán polírozott fejű és illesztékű fogók, indukciósan edzett vágóélekkel. Különösen alkalmasak gyártósori használatra. Tartalom:

Csavarhúzók:
Kereszthornyú No.0 x 60mm, No.1 x 80mm, No.2 x 100mm.
Lapos 2.5 x 75mm, 4.0 x 100mm, 5.5 x 125mm, 6.5 x 150mm.
Fogók:
160mm (6¾") Pro-Torq telefonfogó, 145mm (6¼") Pro-Torq oldalcsípő fogó, 165mm (6½") Pro-Torq egyetemes fogó.



**10
DARABOS**



Darab /készlet	Súly /készl.	Rend. szám KEN-595	Ár Ft/készl.
10	1.4kg	-1600K	18380

**KENNEDY
QUALITY INDUSTRIAL TOOLING**

Karbantartó szerszámkészlet



MTK7

Mindennapos használatra. PVC szerszámtartó göngyölegben.

Tartalom:

- Króm-vanádium állítható kulcs,
- Szigetelt, lapos csavarhúzó,
- Vízpumpafogó,
- Oldalvágó,
- Egyetemes fogó,
- PH2 kereszthornyos csavarhúzó,
- Lapos csavarhúzó.

**7
DARABOS**



Darab /készlet	Súly /készl.	Rend. szám KEN-595	Ár Ft/készl.
7	1.3kg	-0070K	15900

HHK32

Robusztus Tuff-E szerszámládában, kivethető szerszámtartó tálcával és többrekeszes, fedeles tárolódobozzal.

Tartalom:

- 18 darabos vegyes fűrőkészlet fához, fémhez, kőhöz, 6x fafűrő 3, 4, 5, 6, 8 és 10mm; 6x kőzetfűrő 3, 4, 5, 6, 8 és 10mm; 6x HSS fűrő 3, 4, 5, 6, 8 és 10mm.
- 8 darabos csavarhúzó készlet: lapos: 6mm marok, 3 x 100mm és 8 x 200mm; párhuzamos: 3.2 x 75mm és 4 x 150mm; pozidriv: No.2 marok, No.1 x 75mm és No.2 x 100mm.
- Oldalcsípőfogó 150mm/6".
- Telefonfogó, oldall vágóéll 150mm/6".
- Egytetemes fogó 180mm/7".
- törhetőpengés kés, kontúros markolattal
- 3m/10ft, mm és inch osztásos mérőszalag, műanyag házban.

KÉSZLETEK TARTALMA VÁLTOZHAT A TERMÉKEK FEJLESZTÉSÉNEK EREDMÉNYEKÉNT ÉS A RAKTÁRKÉSZLETEK FÜGGVÉNYÉBEN

**33
DARABOS**



Darab /készlet	Súly /készlet	Rend. szám SEN-595	Ár Ft/készl.
33		-0500K	18380

Ezermester szerszámkészlet

HHK61

Robusztus, kétcsatos, kerek, szerszámtálcás ládában.

Tartalom:

- 8 darabos csavarhúzó készlet: PZ1x75 és PZ2x100 mm keresztornyos, PZ2 marokcsavarhúzó, 3x100, 8.0x200, 3.2x75 és 4x150 mm lapos csavarhúzó, 6 mm marokcsavarhúzó
- 10 darabos bithegy készlet, gyorskioldó tartóval
- 18 darabos vegyes fűrőkészlet (fa, fém és kőzet): 3, 4, 5, 6, 8 és 10 mm hegyek
- CD12V-KB, akkus, 12 Voltos fűrőgép
- 200 mm króm-vanádium állítható csavarkulcs
- 225 mm vízmérték
- 24" (600 mm) sárga, mestergerenda típusú vízmérték
- 150 mm fázisceruza, 125/250 V
- 19 mmx33 m fekete szigetelőszalag
- teleszkópos nyelű vizsgálótűkőr, 30 mm átmérő
- teleszkópos mágneses felszedő
- ár
- 450 g kalapács
- 3 m/10 ft, mm és inch osztásos mérőszalag
- 9 mm-es törhetőpengés kés
- trapézpengés kés
- Junior fűrészkeret
- 12" (300 mm) fűrészkeret
- 177 mm (7") műanyagnyelű olló
- 63 mm (2½") glettelő spatula
- 76 mm (3") festékkaparó
- 150 mm egytetemes fogó
- 125 mm telefonfogó
- 125 mm oldalcsípő fogó
- 10" (250 mm) önzárófogó
- 550 mm (22") rókafark fűrész.

KÉSZLETEK TARTALMA VÁLTOZHAT A TERMÉKEK FEJLESZTÉSÉNEK EREDMÉNYEKÉNT ÉS A RAKTÁRKÉSZLETEK FÜGGVÉNYÉBEN

Darab /készlet	Súly /készlet	Rend. szám SEN-595	Ár Ft/készl.
61	16kg	-0540K	73920



**61
DARABOS**

Ezermester szerszámkészlet

HHK51

Robusztus, kétcsatos szerszámládában.

Tartalom:

- 8 darabos csavarhúzó készlet: PZ1x75 és PZ2x100 mm keresztornyos, PZ2 marokcsavarhúzó, 3x100, 8.0x200, 3.2x75 és 4x150 mm lapos csavarhúzó, 6 mm marokcsavarhúzó
- 10 darabos bithegy készlet, gyorskioldó tartóval
- 200 mm króm-vanádium állítható csavarkulcs
- 225 mm vízmérték • 24" (600 mm) sárga, mestergerenda típusú vízmérték • 150 mm fázisceruza, 125/250V • 19 mmx33 m fekete szigetelőszalag • teleszkópos nyelű vizsgálótűkőr, 30 mm átmérő • 450 g kalapács • 3 m/10 ft, mm és inch osztásos mérőszalag • 9 mm-es törhetőpengés kés • trapézpengés kés
- Junior fűrészkeret • 10 darab Junior fűrészlap • 12" (300 mm) fűrészkeret • 177 mm (7") műanyagnyelű olló • 63 mm (2½") glettelő spatula • 76 mm (3") festékkaparó • teleszkópos mágneses felszedő • 150 mm egytetemes fogó
- 125 mm telefonfogó • 125 mm oldalcsípő fogó
- 10" (250 mm) önzárófogó • ár • 415 darabos tipli készlet

KÉSZLETEK TARTALMA VÁLTOZHAT A TERMÉKEK FEJLESZTÉSÉNEK EREDMÉNYEKÉNT ÉS A RAKTÁRKÉSZLETEK FÜGGVÉNYÉBEN

**51
DARABOS**



Darab /készlet	Súly /készlet	Rend. szám SEN-595	Ár Ft/készl.
51	7.0kg	-0520K	38050

KENNEDY **Vízvezeték-szerelő Szerszámkészlet**

Robusztus, kétcsatos, szerszámtálcás ládában.

Tartalom:

- 255 mm (10") ipari csőfogó,
- görgős csővágó: 3-22 mm,
- csővég sorjázó: 3-41 mm,
- vízvezeték-szerelő kulcs: 9.5-32 mm,
- 300 mm vízmérték,
- teleszkópos nyelvű vizsgálótűkör,
- nyeles fűrészlap,
- 255 mm vízpumpa fogó,
- 6 darabos lapos fafűrő készlet: 9.5-25mm,
- teflon szalag: 12 mmx12M,
- 100 g lágyító paszta,
- forrasztóon 3.25 x 250 g,
- 3 soros, műanyag nyelvű drótkefe,
- acélgyapot: 450 g,
- palack és forrasztó fej egyben.

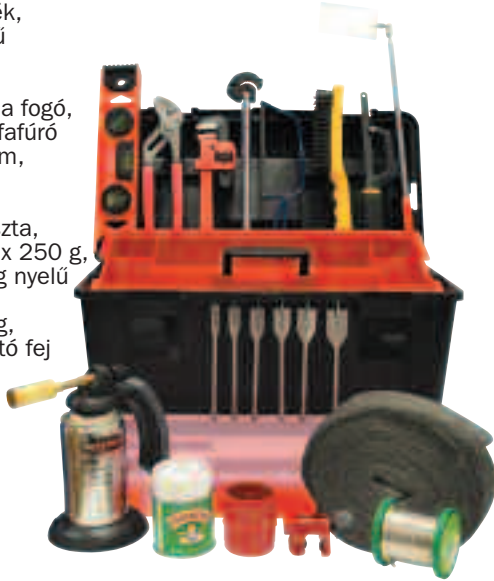

22
DARABOS

Darabszám	súly /db	Rend. szám	Ár Ft/készlet
22		KEN-595 -4010K	44900

SENATOR **Műhelykészlet**

- 6 darabos 16 cm-es, közepes vágású reszelőkészlet
- 10 darab 300x12 mm, 18 fog/coll kézi fűrészlap
- 8" (200 mm) selyemfényű állítható kulcs
- 6" (150 mm) acélvonalzó
- 75 mm hosszúságú hézagmérő készlet
- félgömbölyű műhelykalapács
- gumikalapács
- 5 m/16 ft, mm és inch osztásos mérőszalag
- 18 mm-es törhetőpengés kés
- trapézpengés kés
- 12" (300 mm) fűrészkeret
- 150 mm telefonfogó
- 150 mm oldalsípó fogó
- 175 mm egytetemes fogó
- 250 mm vízpumpa fogó
- 10" (250 mm) önzárófogó
- 8 darabos csavarhúzó készlet
- 7 darabos villáskulcs készlet, 6-19 mm
- 24" (600 mm) konzolos, 5 rekeszes szerszámosláda.
- 8" (200 mm) lemezvágó olló



47
DARABOS

KÉSZLETEK TARTALMA VÁLTOZHAT A TERMÉKEK FEJLESZTÉSÉNEK EREDMÉNYEKÉNT ÉS A RAKTÁRKÉSZLETEK FÜGGVÉNYÉBEN



Darab /készlet	Súly /készlet	Rend. szám	Ár Ft/készlet
47	6.4kg	SEN-595 -0700K	39210

SZERSZÁMKÉSZLETEK

KENNEDY **Pro-Torq karbantartó szerszámtáska és készlet**



Tartalom:

Villanszerelő szerszámtáska (320 x 340 x 125mm). 2x tárolódoboz apró alkatrészekhez. 1hordozható szerszámtartó egyedi, gumi rögzíteses tároló rendszerrel. 140mm (5½") törhetőpengés kés - 13 szegmenses. 165mm (6½") Pro-Torq oldalsípó fogó. 150mm (6") Pro-Torq telefonfogó oldal vágóélel. 150mm (6") Pro-Torq egytetemes fogó. 6 darabos Pro-Torq csavarhúzó készlet:keresztornyú: No.1 x 75, No.2 x 100. Lapos: 6.3 x 100, 8.0 x 200.Hornyos: 5.0 x 75, 5.0 x 150mm.7 darabos Pro-Torq műszerész csavarhúzó készlet:Hornyos: 1.4, 2.0, 2.4 és 3.0mm. Keresztornyú: PH0-3, PH0-2és PH-0. 200mm (8") puha markolatú állítható kulcs.8 darabos Pro-Torq zsebkes típusú hatszögkulcs készlet 1.5 - 8.0mm.

29
DARABOS



Széles. (mm)	Mély. (mm)	Magas. (mm)	Rend. szám	Ár Ft/készlet
320	125	340	KEN-595 -3440K	42900

Pro-Torq karbantartó szerszámtasakos készlet

Tartalom:

Szakadásálló szerszámtasak (600 x 300mm). 140mm (5½") törhetőpengés kés - 13 szegmenses. 55ímm-ig kihúzható teleszkópos mágneses felszedő. 150mm (6") Pro-Torq telefonfogó oldal vágóélel. 165mm (6½") Pro-Torq oldalsípó fogó. 150mm (6") Pro-Torq egytetemes fogó. 6 darabos Pro-Torq csavarhúzó készlet: keresztornyú: No.1 x 75, No.2 x 100. Lapos: 6.3 x 100, 8.0 x 200. Hornyos: 5.0 x 75, 5.0 x 150mm. 7 darabos Pro-Torq műszerész csavarhúzó készlet: Hornyos: 1.4, 2.0, 2.4 és 3.0mm. Keresztornyú: PH0-3, PH0-2 és PH-0. 14 darabos ipari, krómzott csillag-villáskulcs készlet 6-19mm. 3 darabos hajlítót csavarhúzó készlet: PH.1 x 3/16" lapos, PH.2 x 1/4" lapos és PH.3 x 5/16" lapos. 200mm (8") puha markolatú állítható kulcs. 8 darabos Pro-Torq zsebkes típusú hatszögkulcs készlet 1.5 - 8.0mm.



CSOPORT 534



45
DARABOS

Széles. (mm)	Magas. (mm)	Rend. szám	Ár Ft/készlet
330	600	KEN-595 -3460K	45900

NAGYBANI VÁSÁRLÁS ESETÉN EGYEDI ÁRAKKAL ÁLLUNK RENDELKEZÉSÜNKRE

Áraink az áfát nem tartalmazzák. © 2016

SENATOR *Bicikli
munkaállvány*

CWS152

Gyorsan felállítható, összecsuksútható állvány, teleszkópos magasság állítási lehetőséggel és műanyag fogó pófakkal a bicikliváz vagy ülés biztonságos megfogása érdekében.

Leírás: Szerkezet: könnyű ötvözet és erős ABS műanyag. Gumirozott lábak.

Méretek: csukva: 23 x 22 x 102cm, nyitva: 70 x 100 x 164cm.

Pofa nyitása: min: 25mm átm. max: 75mm átm.

Súly: 5.3kg.



Bicikli nem tartozék.



Leírás	Rend. szám	Ár
	SEN-595	Ft/db
CWS152	-4480K	51780

Bicikli javító készlet - 15 darabos

Teljes készlet amely ideális otthon történő biciklijavításhoz. Saját tárolótáskában melynek külső méretei 90 x 200 x 40mm.

Általános készleteknél bővebb összetétel de mégis elég kicsi kiszerelés hátszákbán vagy hordozókosárban történő szállításhoz biciklitűrők alkalmából.

Tartalom:

- 2 x 'Y' dugókulcs - 8, 9, 10mm és 12, 13, 14mm.
- 150mm (6") állítható kulcs 20mm max. nyitású.
- Kampós kulcs 15 és 16mm villás, kúpszerelő kulccsal.
- Csavarhúzó markolat pengékkel:
- Kereszthornyú - No.1 és No.2.
- Lapos - 4 és 6mm.
- 3x hatszögműcs - 4, 5, 6 és 8mm hatszög adapter.
- 1x kovácsolt acélból készült 'O'alakú küllő állító 10, 11, 12, 13, 14 és 15G.E.
- 3x gumiszerelő szerelővas.

**15
DARABOS**



Darabszám	Rend. szám	Ár
	SEN-595	Ft/db
15	-4460K	9450



Ezek a speciális termékek magas minőségű anyagokból készülnek, hogy kiváló teljesítményt és tartósságot biztosítsanak. Függetlenül attól, hogy épp útszéli kényeszerhelyzet-javítást vagy általános karbantartást végez a **SENATOR CYCLONE** sorozat az amit Ön elvárhat egy ipari szerszámokat forgalmazó top kereskedőtől.

Többfunkciós bicikliszerelő szerszámok

9 az 1-ben

CMT091 - Egyike a piacon található legkisebb többfunkciós szerszámnak. Kényelmes fogású és könnyen hordozható. Króm-vanádium pengékkel és matt felületű markolattal.

Tartalom:

- Hatszög kulcsok: 2,2.5,3,4,5 és 6mm.
- Torx kulcs T25.
- No.1 kereszt. hegy.
- 5mm lapos hegy.

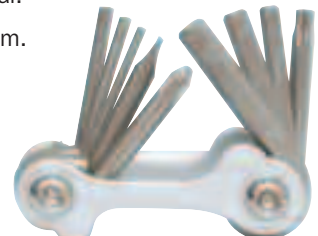

Leírás	Rend. szám	Ár
	SEN-595	Ft/db
CMT091	-4420K	2840

CMT161 - Egy másik nagyon kompakt tagja **SENATOR CYCLONE** sorozatnak 16 darab króm-vanádium pengével és egy lánc szétválasztóval.

Tartalom:

- Hatszög kulcsok: 2,2.5,3,4,5,6mm.
- Adapter a 8mm hatszög kulcshoz.
- 1x 10mm kulcs. No.0 és No.1 keresztornyú hegyek.
- 1.2mm és 5mm lapos hegyek.
- 1x gumi szerelővas.
- 2x küllőszerelő kulcs - 14 és 15G.E.
- 1x lánc szétválasztó.

16 az 1-ben



Leírás	Rend. szám	Ár
	SEN-595	Ft/db
CMT161	-4400K	5550

20 az 1-ben Többcélú Szerszám Hordtáskával

Egy kiváló szerszám mindenféle sürgősségi beavatkozáshoz. Robusztus kivitel műanyag/acél markolat, króm-vanádium pengékkel. Gumiból készült hordtáska.

Tartalom:

- Hatszög műcsok - 2, 2.5, 3, 4, 5, 6 és 8mm.
- Csillag kulcsok - 8, 9, 10, 12 és 14mm.
- No.2 kereszt. hegy.
- Küllőszerelő kulcsok - 3.22, 3.33, 3.45.
- 2x gumiszerelő vas.
- 1x lánc szétválasztó.

20 az 1-ben



Leírás	Rend. szám	Ár
	SEN-595	Ft/db
CMT221	-4430K	8300

KÉZISZERSZÁMOK

**KENNEDY
PROFESSIONAL****Szerszámtartó övek, szerszámtartó kötelek és tartozékok****Bármilyen szerszám, kösse ki!**

A leejtett szerszámok a munkahelyi sérülések és halálesetek egyik fő okozói – amelyek többsége a szerszámok megfelelő rögzítésével és használatával megelőzhető lenne. A szerszámok magasságban történő biztonságos használata a szerszámkötéssel kezdődik, amely egy biztonságos rögzítési pont a kötelekhez és végső soron szerszámövekhez és -hevederekhez. A kikötött szerszámok terén úttörőnek számító Tool@rest által kifejlesztett, szabadalmaztatott rendszer használatával a Kennedy majdnem minden új és meglévő kéziszerszámot fel tud utólag szerelni tanúsított, statisztikailag hibabiztos kikötéssel. Ez azt jelenti, hogy iparág vezető kikötéses rendszerének a biztonságát élvezhet új szerszámok vásárlása nélkül, és az utólagos felszerelést az Ön telephelyén vagy gyárában másodpercek alatt el lehet végezni. És ez még nem minden. A Kennedy mostantól átfogó megoldásokat kínál arra, hogy a szerszámok leesését megakadályozza, beleértve a később sorra kerülő (a munkáiban vagy szerszámtartó övtáskában lévő szerszámokat) és az aktív használatban lévő szerszámok biztosítását.

**Emelővödrök**

Robusztus, tesztelt és elég nagyméretű több szerszámhoz és alkalmazáshoz. Nyolc bevart belső karabinerrel a várt szerszámok biztosítására. 250 mm-es átmérő. **CE-tanúsítású, sorszámmal a LOLER visszakövethetőség érdekében.**

TBB-34C

Standard vödör nyitott felső résszel.

TBB-34T

Kipeckelhető húzósinóros típus – olyan helyzetekben ajánlott, amelyeknél nem kikötött rögzítőkkel vagy dugókulcsokkal dolgoznak. A húzósinóros lezárás biztosítja, hogy ezek a szabadon mozgó tárgyak ne essenek le a vödör kiborulása vagy leesése esetén.

Safe working load: 34kg.



Termék-szám	Típus	SWL	Rend. szám KEN-596	Ár Ft/db
TBB-34C	Open Top	34kg	-1442B	56180
TBB-34T	Toggle Closing		-1445E	57450

Retr@ct 360 visszahúzható kötel

High-impact resistant polyamide casing. Self cleaning re-wind brake and release mechanism. 360° rotational capability. Patent pending. SP30 cord tensile strength 260kg.

Hossz: 1.2m (fully extended).

Maximum working capacity: 2.5kg.

TLR-135

Standard kötel horog karabinerrel és egyetlen biztonsági csattal.

**TLR-130**

Csavaros karabinerrel és csúszásbiztos dupla biztonsági csattal – tengeri felhasználók által kedvelt és előírt.



Termék-szám	Max. Working Capacity	Rend. szám KEN-596	Ár Ft/db
TLR-135	2.5kg	-3020K	27040
TLR-130	2.5kg	-3010K	27040

Csuklókötelek

Csuklópántokkal és forgóvéggel kiegészítve kapható. Kipeckelhető stílusú szerszámtartó kötelek szintén kaphatók.

Maximum working capacity: 2kg.

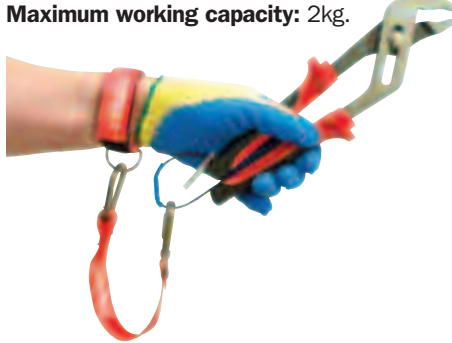

Termék-szám	Max. Working Capacity	Rend. szám KEN-596	Ár Ft/db
TWS-20C	2kg	-1574D	9050

Szerszámtartó kötelek

Szerszámtartó csuklókötelek Kennedy csuklópántokhoz.

Maximum working capacity: 2kg.

TTW-20S**TTW-20T**

Termék-szám	Max. Working Capacity	Rend. szám KEN-596	Ár Ft/db
TTW-20S	2kg	-1544D	15790
TTW-20T	2kg	-1546F	12820

WR@P kéziszerszám

Kizárólag Li-ion és Ni-Cd 18 V-os kéziszerszámokhoz. Nagyszilárdságú nejlonfonat. Innovatív, szabadalmaztatás alatti kialakítás.

Maximum working capacity: 2.5kg.



Termék-szám	Max. Working Capacity	Rend. szám KEN-596	Ár Ft/db
TPW-18L	2.5kg	-1506F	16200

Gyorscserés övhurkok

Csatos szerszámöves csatlakozópont szerszámtartó kötelek felhelyezéséhez.

Maximum working capacity: 2.5kg.



Termék-szám	Max. Working Capacity	Rend. szám KEN-596	Ár Ft/db
TBL-25Q	2.5kg	-1452B	3790

Gyorscserés szerszámtartó kötel

Nyújtható zsinór csőszerű poliészterfonattal körülveve. A tartókötelek egész sora kapható, hogy különféle szerszámokra is könnyen fel lehessen helyezni.

Maximum working capacity: 2.5kg



Termék-szám	Max. Working Capacity	Rend. szám KEN-596	Ár Ft/db
TLE-1QC	2.5kg	-1482B	8360

Gyorscserés szerszámtartó kötelek

Kizárólag Kennedy gyorscserés szerszámtartó kötelhez.

Maximum working capacity: 2.5kg.

TTQ-25C**TTQ-25T**

Termék-szám	Max. Working Capacity	Rend. szám KEN-596	Ár Ft/db
TTQ-25C	2.5kg	-1524D	13170
TTQ-25T	2.5kg	-1526F	10430

Fonott kötel

100 cm fonott kötel. Tartós poliészter fonott szerkezet. Két acélkarabiner egészíti ki.

Maximum working capacity: 2.5kg.



Termék-szám	Max. Working Capacity	Rend. szám KEN-596	Ár Ft/db
TLW-1C2	2.5kg	-1486F	6160

KENNEDY *Meteor*
PROFESSIONAL *kézifűrész*

550mm (22") kézfűrész, kiváló minőségű edzett és lágyított acéllap speciálisan edzett fogazattal. Két anyagból készült, ergonomikus nyél ujjvezetővel a nagyobb kényelemért és pontosságért. Oda-vissza vág. Faanyagok, furnérlemez, parketta, faforgácslemez, PVC és laminált lapok



8 él / col (7 fog / col)



Fűrészlap hossz	Fog /col	Súly /db	Rend. szám KEN-597	Ár Ft/db
550mm (22")	7	540g	-4900K	4400
550mm (22")	11	540g	-4920K	4400

Profi kézfűrész

Kiváló minőségű rókafark-fűrész. Edzett, polírozott, rugalmas és bevonatos acéllap. Hajtogatott és élezett fogazat. Polírozott fából készült nyél, bronz csavarokkal. Fogazatvédő csomagolás.

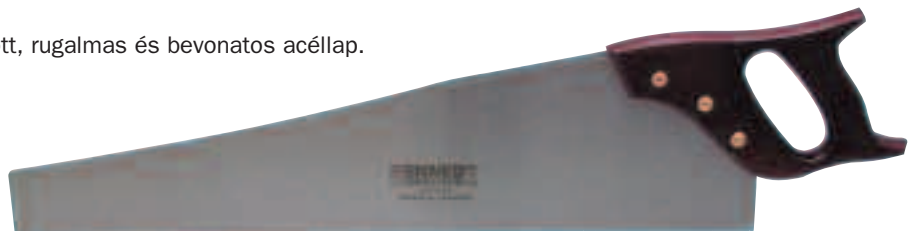

10 él / col.

Fűrészlap hossz	Fog /col	Rend. szám KEN-597	Ár Ft/db
560mm (22")	9	-4700K	14900

SITESAFE *Hardpoint*
kézifűrész

Edzett és lágyított acéllap. Faanyagok, furnérlemez, parketta, faforgácslemez és laminált lapok vágásához. Speciálisan edzett fogazat a hosszabb élettartamért. Erős, ütészálló műanyagból készült nyél, ujjvezetővel. 8 él / col.



Fűrészlap hossz	Fog /col	Rend. szám SSF-597	Ár Ft/db
560mm (22")	8	-4780K	2770

Hardpoint
furnérfűrész

Furnérlemezek, műanyag és falapok finom vágásához. Ívelt vég. Hajtogatott és élezett fogazat. Ütészálló műanyagból készült nyél. Edzett és lágyított acéllap. 15 él / col (14 fog / col).



Fűrészlap hossz	Fog /col	Rend. szám SSF-597	Ár Ft/db
330mm (13")	14	-5620K	2770

KENNEDY *Összecsukható*
fűrészbak -
Dupla csomag

A Kennedy fűrészbak kialakítása megtartja a deszkákat és falemezeket, és párban ajánlott használni. Szórási sávokkal rendelkezik a jobb stabilitás érdekében, és felső részén egy tartósáv található, metrikus és hüvelykben megadott fokbeosztással, valamint a munkadarab rögzítése érdekében végzárral rendelkezik. Laposra összecsukható a szállítás és tárolás megkönnyítése érdekében.

- Csúszásgátló gumibetétek, a munkadarab elcsúszásának meggátolása érdekében
- Laposra összecsukható a szállítás és tárolás megkönnyítése érdekében
- Megfelel helyszíni és munkahelyi használatra
- 100kg per pár
- felső részén metrikus és hüvelykben megadott fokbeosztással
- Vízálló

Méreték - nyitott
(H x Sz x M):
52 x 61 x 79.5 cm.

Méreték - csukva
(H x Sz x M):
5.5 x 61 x 82.5 cm.



Max terh. páranként	Rend. szám KEN-597	Ár Ft/db
100kg	-8140K	10220

KENNEDY *Kőzetvágó fűrészek*
(Ytong fűrész)

Edzett és lágyított acéllap keményfém betétekkel. Cement alapú falazóblokkok vágásához, 17 keményfém betéttel a váltakozó fogakon.

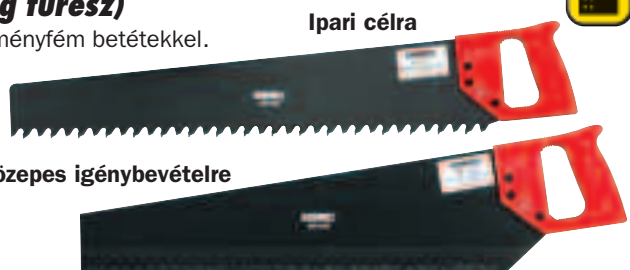

Típus	Fűrészlap hossz	Fog /col	Súly /db	Rend. szám KEN-597	Ár Ft/db
Közepes	622mm	17	1.10kg	-5720K	13210
Ipari	490mm	35	1.20kg	-5740K	28220

Hardpoint
illesztőfűrész

Reszelővel élezhető fogak, edzett vágóél. Ütészálló nyél. Kiváló minőség. 13 fog/col.



Fűrészlap hossz	Súly /10db	Rend. szám KEN-597	Ár Ft/db
250mm (10")	3.8kg	-4620K	4990

Profi
illesztőfűrész

Edzett, polírozott, rugalmas és bevonatos acéllap. Bronz megerősítés és műanyagból készült nyél. Fogazatvédő csomagolás. 15 fog/col.



Fűrészlap hossz	Súly /10db	Rend. szám KEN-597	Ár Ft/db
250mm (10")	6.0kg	-4600K	17450

KENNEDY
QUALITY INDUSTRIAL TOOLING



Flexibilis illesztőfűrész

Alkalmas akadályok kikerüléséhez és nehezen megközelíthető sarkokban való pontos vágáshoz. Flexibilis, ötvözött acélpenge. Polírozott rózsafa nyél, bronz rögzítő hüvellyel. 20 fog / col.



Fűrészlap hossz	Súly /db	Rend. szám KEN-597	Ár Ft/db
155mm (6")	120g	-5520K	4670

Mini illesztőfűrész

Alkalmas vékony anyagok pontos szögben vágásához. Keskeny vágóél amely hozzáférést biztosít szoros helyekhez. Polírozott rózsafa nyél, bronz rögzítő hüvellyel. Vágóél szélessége: 40 mm.



Fűrészlap hossz	Súly /db	Rend. szám KEN-597	Ár Ft/db
150mm (6")	160g	-5560K	5660

Átfordítható nyelű illesztőfűrész

Alkalmas nehezen megközelíthető sarkok bütös illesztéseinek pontos szögben vágásához, jobb vagy balkezes fogással. Ötvözött, rugalmas acélpenge, acél megerősítéssel. Átfordítható és rögzíthető polírozott rózsafa nyél, bronz rögzítő hüvellyel. 15 fog / col.



Fűrészlap hossz	Súly /db	Rend. szám KEN-597	Ár Ft/db
250mm (10")	305g	-5400K	8440

Precíziós illesztőfűrész

Alkalmas bütös illesztések pontos szögben vágásához. Ötvözött, rugalmas acélpenge, acél megerősítéssel. Polírozott rózsafa nyél, bronz rögzítő hüvellyel. Vágóél szélessége: 60 mm.



Fűrészlap hossz	Súly /db	Rend. szám KEN-597	Ár Ft/db
200mm (8")	200g	-5480K	6180

Lyukfűrész

Erős, kényelmes fogású habgumi markolat. 13 mm széles kézfűrész lapokhoz. Nehezen hozzáférhető helyeken használható.



Hossz	Súly /db	Rend. szám KEN-538	Ár Ft/db
210mm (8¼")	130g	-1000K	2050

Lyukfűrész

Alkalmas nehezen megközelíthető helyekhez.



Hossz	Súly /db	Rend. szám KEN-597	Ár Ft/db
230mm (9")	140g	-5270K	4400
Csere vágóél		-5280K	920

Gipszkartonfűrész

Alkalmas lyukak vágásához gipszkarton falakba. Edzett és lágyított acéllap. Polírozott rózsafa nyél, bronz rögzítő hüvellyel. 7 fog/col.



Hossz	Súly /db	Rend. szám KEN-597	Ár Ft/db
150mm (6")	105g	-5660K	4350

Másolófűrész

Alakos vágásokra fában. Acélkeret, jó fogású fanyél.

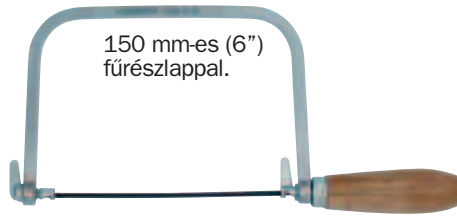

Hossz	Súly /db	Rend. szám KEN-538	Ár Ft/db
290mm	200g	-2100K	3160

Tartalék fűrészlap a fenti másolófűrészhez		Rend. szám KEN-040	Ár Ft/csom.
Fog/ inch	Darab/ csom.		
14	10	-1020K	1100

SITESAFE

Hardpoint lyukfűrész

Flexibilis rugóacél vágólap. Sorozatos és élezett fogazat. Erős, ütésálló műanyag nyél. Nyílások és ívek vágásához különböző anyagokban. Fametszéshez is használható.

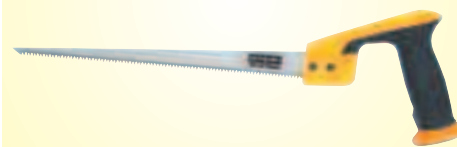

Fűrészlap hossz	Fog /col	Rend. szám SSF-597	Ár Ft/db
300mm (12")	8	-5340K	1990

Bükkfából készült tömbök



Gérvágó doboz

Gérvágó doboz és blokk előrevágott 45° és 90°. A rögzítő talp univerzális - jobb és balkezes.

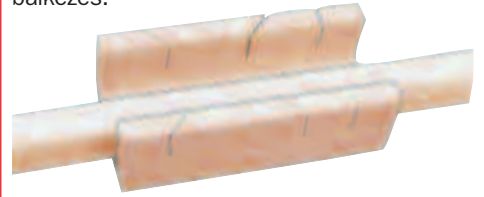

Belső méretek (mm)	Rend. szám KEN-597	Ár Ft/db
230 x 76	-6090K	3510

Gérvágó blokk

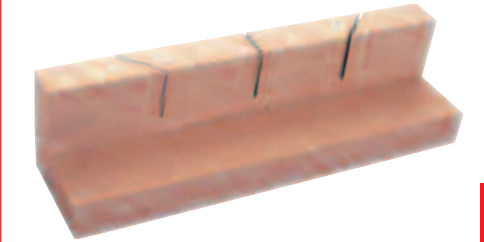

Belső méretek (mm)	Rend. szám KEN-597	Ár Ft/db
230 x 76	-6190K	2160

Rögzítő talp

A legjobb minőségű bükkfából készül. A munkaasztal szélére akasztható és így erősen tartja a munkadarabot vágás vagy jelölés közben.



Belső méretek (mm)	Rend. szám KEN-597	Ár Ft/db
230 x 150	-6290K	4210

Sarokszorító



Ideális fához, szögvasakhoz és csövekhez. A szorító pófák csuklósak. Alumíniumöntvényből készült, asztalra rögzíthető alaptest.

Mérete: 158 mm x 158 mm.
Pófák magassága: 36 mm.
Rögzítő horony szélessége: 10 mm.

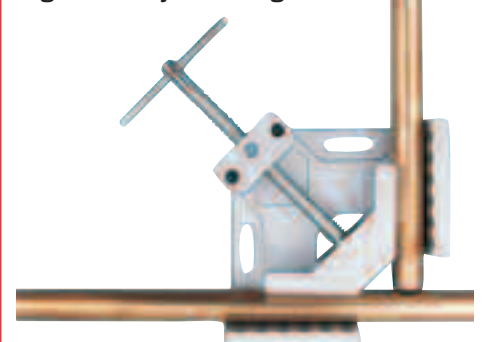

Maximálisan szorítható	Súly /db	Rend. szám KEN-597	Ár Ft/db
70 x 70mm	1.40kg	-6000K	7730

A gyalu használata

● A gyalut mindig szorosan fogjuk az optimális egyensúly és irányítás biztosítása érdekében. Gondoskodjunk a munkadarab biztonságos befogásáról, és a gyalut mindig a testünktől ellenkező irányba használjuk.

● Amikor szálvéget, rétegelt lemezt, vagy tömör/kusza szálirányú fát gyalulunk, a vágásirány különösen fontos. Az anyag rétegben felválhat vagy lehasadhat. Ez elkerülhető, ha az ábrán látható módon, szögben tartjuk a gyalut.

● A lehasadás több módon is elkerülhető:

- 1) Gyaluljunk a munkadarab közepe felé.
- 2) Sarkaljuk le a munkadarab éleit gyalulás előtt.
- 3) Rögzítsünk a gyalult munkadarab végével egy szintben egy darab fát, és a gyalulást végezzük azon keresztül.

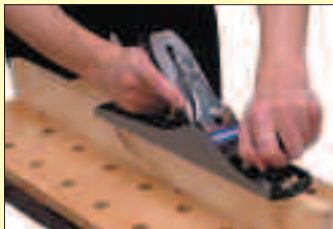

A gyalu karbantartása

● A gyalu egy precíziós szerszám, ezért mindig különös gonddal kezelni. Mindig az oldalára fektetve tároljuk, hogy elkerüljük a gyalukés véletlen sérülését.

● Használat előtt a gyalukést mindig élezzük meg. Ez könnyebb és biztonságosabb használatot, valamint kiváló felületi simaságot eredményez.

● A gyalukés élezésekor vegyük ki a gyalukést a gyaluból, és távolítsuk el a forgácstörővasat. A forgácstörővasat lapjával helyezük szilárd felületre mielőtt kiveszük belőle a csavart.

● A gyalukést olajfenékövel élezzük meg. A legjobb eredményt akkor érjük el, ha hónoló vezetőt használunk. Ez adja meg a gyalukés vágóélének ideális szögét.

● A fenékö felületének nedvesen tartásához használjunk

gépoltajat, de használat előtt távolítsuk el a fölösleget. Ez megakadályozza hogy a por és a fémrészek eltömítsék a fenékövet.

● Az esetleges sorját úgy távolítsuk el, hogy a gyalukés elejét laposan az olajkőre fektetve, 8-as alakban mozgatva dolgozzuk el.

● A festett felületeket gyalulás előtt homokszórással vagy hántolással meg kell tisztítani, hogy megakadályozzuk a gyalukés eltömődését és a fafelület sérülését.

● A gyalukés sérülésének elkerülése érdekében soha ne gyaluljunk szöges fafelületet.

● A gyalukést visszahelyezés előtt textildarabbal töröljük meg

● A gyalu talpára kent gyertyaviasz csökkenti a súrlódást, különösen a friss vágású fa esetében.

SENATOR **Blokkgyalu**
QUALITY TOOLING

Alkalmos minden egykezes munkához. Az alacsony dőlésszögű késnek köszönhetően minimális a vibráció és kiváló minőségű felületeket érhetünk el különböző anyagokon mint például a műanyag lamináltak. Állítható 40 mm széles acél kés köszörült vágóélel. Nagyméretű állítócsavar a pontos állítás érdekében. 178 x 41 cm öntöttvas ház állítható vágásmélységgel.



Modell-szám	Hossz (mm)	Kés szélessége	Súly /db	Rend. szám SEN-597	Ár Ft/db
200	178	41mm	0.80kg	-0990K	9770

Simítógyalu

Általános célú munkákhoz és végső simításokhoz. Alkalmos egy- illetve kétkezes munkákhoz. Állítható 50 mm széles acél kés köszörült vágóélel. Nagyméretű bronz állítócsavar a pontos állítás érdekében. Robusztus és ergonomikus műanyag fogantyú és gomb a jó használhatóságért és könnyebb munkavégzésért. 51 x 247 cm öntöttvas ház.



Modell-szám	Hossz (mm)	Kés szélessége	Súly /db	Rend. szám SEN-597	Ár Ft/db
4	247	51mm	1.93kg	-0940K	10220

Eresztőgyalu

Kiváló minőségű szénacél kés egyszerű és könnyen használható állító mechanikával és köszörült vágóélel. Nagyméretű bronz állítócsavar a pontos állítás érdekében. Ütésálló és ergonomikus műanyag fogantyú és gomb. 51 x 355 cm öntöttvas ház.

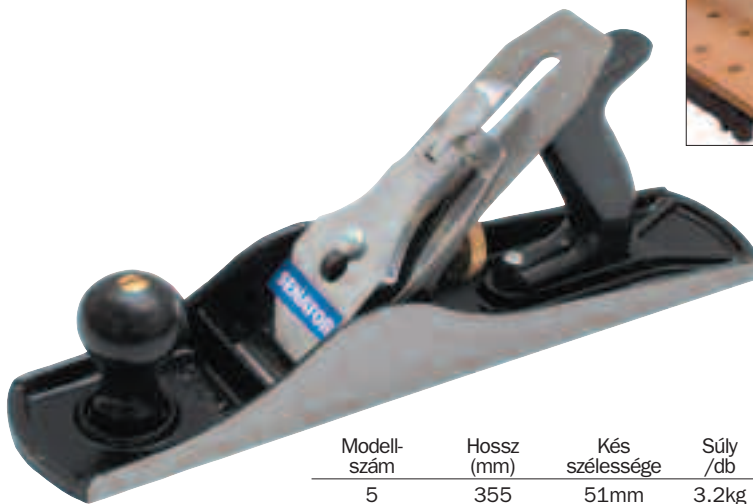

Modell-szám	Hossz (mm)	Kés szélessége	Súly /db	Rend. szám SEN-597	Ár Ft/db
5	355	51mm	3.2kg	-0920K	16510



**Felületalakító
szerszámok**

Erős, bevonatos ötvözetből készült test és magas szénttartalmú, edzett acél vágóélek.

Egyenes nyelű laposreszelő

Sima felületek reszeléséhez. Műanyag nyél.
Vágóél hossza: 255 mm.
Vágóél szélessége: 40 mm.
Teljes hossz: 395 mm.



Gyalureszelő

Hagyományos gyalu típusú reszeléshez.
Lapos vágóélel.
Fekete műanyag nyél.
Vágóél hossza: 255 mm.
Vágóél szélessége: 40 mm.
Teljes hossz: 285 mm.



Blokkgyalureszelő

Egykezes használatra, kompakt és finom felületeket eredményez.
Fekete műanyag nyél.
Vágóél hossza: 140 mm.
Vágóél szélessége: 40 mm.
Teljes hossz: 140 mm.

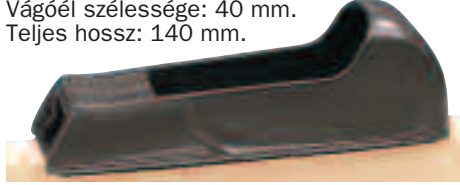

Hántolószerszám

Műanyag nyélel.
Vágóél hossza: 63 mm.
Vágóél szélessége: 40 mm.
Teljes hossz: 185 mm.

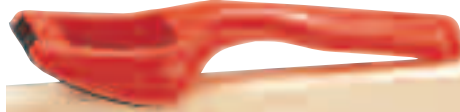

Kerek reszelő

Konvex és konkáv felületekhez. Fából készült nyél.
Vágóél hossza: 255 mm. Vágóél szélessége: 16 mm. Teljes hossz: 360 mm.



Típus	Vágóél hossza	Vágóél szélessége	Teljes hossz	Súly /db	Rend. szám KEN-597	Ár Ft/db
Laposreszelő	255mm	40mm	395mm	400g	-1010K	2670
Gyalureszelő	255mm	40mm	285mm	400g	-1070K	2880
Blokkgyalu	140mm	40mm	140mm	130g	-1110K	1840
Hántolószerszám	63mm	40mm	185mm	60g	-1150K	710
Kerek reszelő	255mm	16mm	360mm	125g	-1240K	1770

Csere vágóélek

Típushoz	Vágóél típusa	Súly /db	Rend. szám KEN-597	Ár Ft/db
Laposreszelő vagy Gyalureszelő	Lapos	40g	-2020K	820
Blokkgyalureszelő	Félkerek	40g	-2040K	820
Hántolószerszám	Lapos	30g	-2060K	820
Kerek reszelő	Ívelt	10g	-2080K	510
	Kerek	40g	-2100K	820

Kaparó készlet

Edzett és köszörült acél kaparók. Bonyolult felületek finom megmunkálásához.
Alakok: lúdneyak, konkáv/konvex és négyszög.



**3
DARABOS**

Darab /készl.	Súly /készl.	Rend. szám KEN-597	Ár Ft/készl.
3	170g	-7400K	4120

Jelölőzsínórok

Alumíniumházas

Kihajtható és rögzíthető kar.
Tartós, robusztus kivitel, univerzális akasztóval a végén.



Jelölőfesték nélkül



Jelölőzsínór hossza	Súly /12 db	Rend. szám KEN-597	Ár Ft/db
30m	2.90kg	-7300K	3290

Présöntvényházas

Piros, selyemfényű felület. Kihajtható és rögzíthető kar. A filc tömítés egyenletesen osztja szét a krétaport a zsinóron. Újratölthető. Bármilyen kiszögelléshez, rúdhoz stb. rögzíthető univerzális akasztóval a végén.

Jelölőfesték nélkül



Jelölőzsínór hossza	Súly/ 6db	Rend. szám KEN-597	Ár Ft/db
30m	2.30kg	-7320K	3290

Jelölőfesték utántöltők

Minden típusú jelölőzsínórhoz. Jó színtartó és időjárásálló. Összenyomható műanyag palackokban. Három különböző színben:

Kék általános kül- és beltéri használatra.

Piros kültéri használatra, falazásokhoz és mindenféle kőműves munkához. Kitorölhetetlen.

Fehér beltéri használatra.



**250 GRAMMOS
KISZERELÉSBEN IS**

Szín	Súly /db	Rend. szám KEN-597	Ár Ft/db
Kék	100g	-7330K	600
Piros	100g	-7340K	600
Fehér	100g	-7350K	600
Kék	250g	-7370K	1020
Piros	250g	-7380K	1020
Fehér	250g	-7390K	1020

SENATOR
QUALITY TOOLING

**Faeszterga-
készlet**



Tartalom: 3x egyenes élű kés, 2x ferde élű kés, 1x V-alakú kés, 1x kerek élű kés és 1x gyémánt alakú kés. HSS acélból készült kések fa nyéllel. Vágóélek hossza: 125 mm, nyél hossza: 250 mm. Fából készült tárolódoboz.

8
DARABOS



Darab/ készlet	Súly /készlet.	Rend. szám SEN-597	Ár Ft/készlet
8	2.25kg	-3940K	22760

Fafaragó szerszámkészlet

Tartalom: 4x egyenes élű véső, 2x négyzet véső, 2x ferde élű véső, 2x V-alakú véső, 1x ívelt és 1x kanalas véső. Ötvözött acélból készült kések fa nyéllel. Vágóélek hossza: 110 mm, nyél hossza: 95 mm. Fából készült minőségi tárolódoboz.

12
DARABOS



Darab/ készlet	Súly /készlet.	Rend. szám SEN-597	Ár Ft/készlet
12	1.30kg	-3960K	10560

KENNEDY
QUALITY INDUSTRIAL TOOLING

Bükkfa jelölőmérce

Fához és rétegelt lemezekhez használható, vágások, fűrészelések és vésések előtt az éllel párhuzamos vonalak jelölésére. Nagyméretű műanyag pillangócsavarral. Tartomány: 0 - 150 mm (6").



Mérce típus	Súly /12 db	Rend. szám KEN-597	Ár Ft/db
Marking	1.7kg	-6600K	2160

Rózsafa jelölőmérce

Rózsafából készült, kiváló minőségű mérce. Bronz szorítócsavarral és csúszkával a nagyobb pontosság és tartósság érdekében. Egy jelölőtű a párhuzamos vonalak jelöléséhez és egy másik ikertű a hornyok jelöléséhez. Tartomány: 0 - 150 mm (6").



Mérce típus	Súly /12 db	Rend. szám KEN-597	Ár Ft/db
Mortice	1.7kg	-6650K	8250

SENATOR
QUALITY TOOLING **Asztalos
favéső készlet**

Minőségi anyagokból készített favésők saját tároló tokban. Készlet tartalma (vágóél szélessége): 6 mm (1/4"), 13 mm (1/2"), 19 mm (3/4") és 25 mm (1"). Szögben élezett, hőkezelt, lágyított, köszörült és polírozott króm-vanádium ötvözetből készült vágóél. Kényelmes, két anyagból készült nyél ütészálló véggel.



4
DARABOS

Darab/ készlet	Rend. szám SEN-597	Ár Ft/készlet
4	-2970K	6180

Favésők

Nagy teljesítményre tervezve. Hőkezelt, lágyított, köszörült és polírozott króm-vanádium ötvözetből készült vágóél. C.A.B nyél (Cellulóz Acetát Butirátt). **Általános favésők** Kalapáccsal üthető nyél. Ácsok, asztalosok kézművesek részére.



Vágóél szél. mm	Szél. Inch	Súly /12 db	Rend. szám KEN-597	Ár Ft/db
6	1/4"	1.90kg	-2800K	2010
10	3/8"	2.20kg	-2820K	1960
13	1/2"	2.35kg	-2840K	2030
16	5/8"	2.50kg	-2860K	2030
19	3/4"	2.60kg	-2880K	2170
25	1"	3.00kg	-2900K	2530
38	1 1/2"	3.85kg	-2940K	3680

Készlet



Darab/ készlet	Tartalom	Súly /készlet.	Rend. szám KEN-597	Ár Ft/készlet
4	6, 13, 19, & 25mm	880g	-2980K	11550

Professzionális favésők

Klasszikus kivitel. Profi ácsok és asztalosok részére.



Vágóél szél. mm	Szél. Inch	Súly /12 db	Rend. szám KEN-597	Ár Ft/db
6	1/4"	1.90kg	-2160K	1950
10	3/8"	2.10kg	-2240K	1950
13	1/2"	2.20kg	-2320K	2170
16	5/8"	2.40kg	-2400K	2360
19	3/4"	2.50kg	-2480K	2360
25	1"	2.80kg	-2640K	2530
38	1 1/2"	3.70kg	-2680K	2880

Készlet



Darab/ készlet	Tartalom	Súly /készlet.	Rend. szám KEN-597	Ár Ft/készlet
4	6, 13, 19, & 25mm	800g	-2970K	10390





Ácsfúrók



Amerikai típus, egy darabból készült spirállal. Menetes bevezető kúp és hatszögű szár. Fúrógépekkel vagy kézzel is behajtható. Teljes hossz: 230mm.

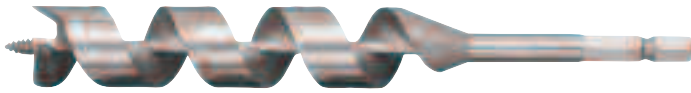

Vág.átm mm inch	Teljes hossz (mm)	Súly /db	Rend. szám KEN-597	Ár Ft/db
6mm hatszögű szár.				
6 1/4"	230	60g	-3030K	750
7mm hatszögű szár.				
9 3/8"	230	40g	-3070K	880
13 1/2"	230	130g	-3110K	1150
16 5/8"	230	110g	-3150K	1220
8mm hatszögű szár.				
19 3/4"	230	240g	-3190K	1390
9mm hatszögű szár.				
22 7/8"	230	300g	-3230K	1510
25 1"	230	260g	-3280K	2140

Dobozolt készlet

Tartalom (minden felsorolt átmérőből 1darab): 6 (1/4"), 9 (3/8"), 13 (1/2"), 16 (5/8"), 19 (3/4"), 22 (7/8") és 25mm (1").

7
DARABOS

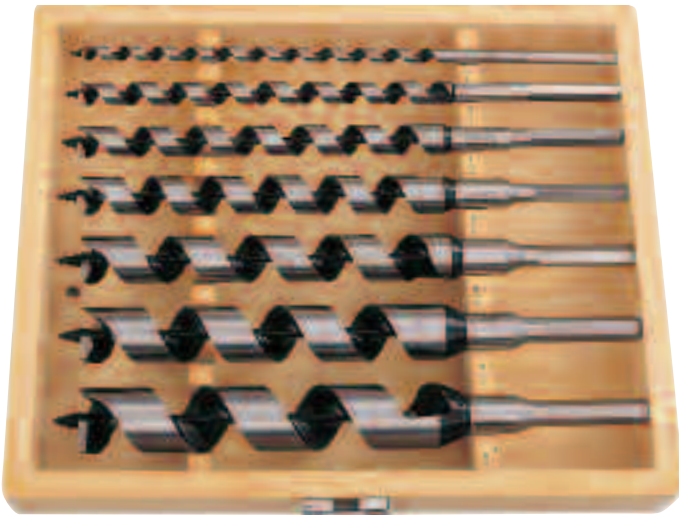

Darab /készlet	Súly /készlet	Rend. szám KEN-597	Ár Ft/készlet
7	860g	-3300K	8080



**Kivetőpánthely
(Forstner) fúrók**



Pontos furatok elkészítéséhez. Ideális szélcsipkézésekhez, csigavonalak elkészítéséhez, kivetőpántok helyének kifúrásához. Önvezető csúccsal és saját anyagából készült (nem betétes) vágóéllel. Használható kézi illetve asztali fúrógépekkel mindenféle faanyag, műanyag és más anyagok fúrásához. Befogó szár átmérője 8 ill. 10 mm.



Átmérő (mm)	Teljes hossz (mm)	Súly /db	Rend. szám SEN-597	Ár Ft/db
10	90	45g	-5100K	750
12	90	45g	-5120K	750
15	90	60g	-5150K	750
16	90	65g	-5160K	860
18	90	65g	-5180K	880
20	90	70g	-5200K	830
22	90	70g	-5220K	830
25	90	90g	-5250K	830
26	90	90g	-5260K	830
28	90	95g	-5280K	1010
30	90	105g	-5300K	1220
35	90	120g	-5350K	1330
40	90	165g	-5400K	1430
45	90	180g	-5450K	1530
50	90	200g	-5500K	2260

Dobozolt készletek

Tartalom (minden felsorolt átmérőből 1darab):

5 darabos: 1-1 darab 15, 20, 25, 30 és 35 mm.

15 darabos: 1-1 darab 10, 12, 15, 16, 18, 20, 22, 25, 26, 28, 30, 35, 40, 45 és 50 mm.

5
DARABOS

15
DARABOS

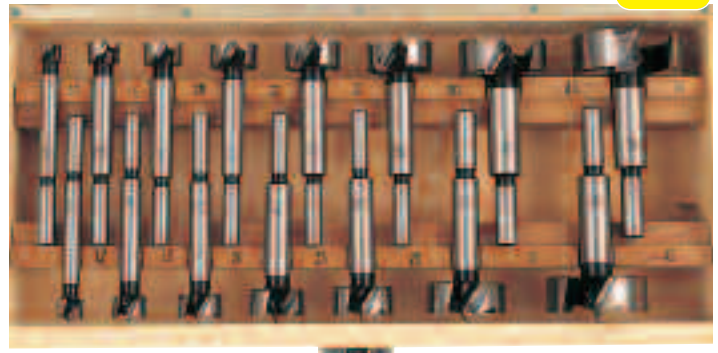

Darab /készlet	Súly /kszl	Rend. szám SEN-597	Ár Ft/készlet
5	0.70g	-5650K	7730
15	2.30g	-5670K	22890

KÉZISZERSZÁMOK

Falyukasztó

Bükkfa nyéllel, furnérlemez és vékony faanyag lyukasztására.



Hossz x átmérő	Súly /db	Rend. szám KEN-597	Ár Ft/db
65 x 3mm	25g	-7250K	560

Szöghúzó

Bükkfa nyél, V-vágás.



Hossz	Súly /db	Rend. szám KEN-597	Ár Ft/db
195mm	100g	-7150K	2520

**Állítható
körkivágó**

Használható fémekhez, fához, műanyaghoz, laminált lapokhoz és bőrhöz stb. A tartományon belül bármilyen átmérő érték beállítható. Beosztásos skála rögzítő csavarral. Hárompofás tokmányokba befogható (6.4 mm-es szár). Maximális vágási vastagságok fém 2 mm, fa 8 mm. Teljes hossz: 95 mm. Tartomány: 20 - 76 mm.

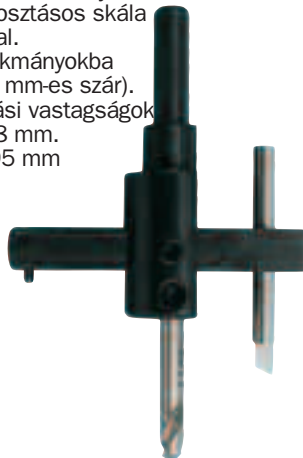

Súly /6db	Rend. szám KEN-597	Ár Ft/db
950g	-4520K	9190

Fakalapács

Hagyományos asztalos forma.



Fej mérete	Súly /db	Rend. szám KEN-597	Ár Ft/db
114mm (4 1/2")	520g	-6450K	3940

SENATOR 162 darabos
QUALITY TOOLING hegykészlet

A Senator® többcélú hegykészletek széleskörű használatra lettek tervezve. Kézi és elektromos meghajtású gépekbe befogható szerszámokat tartalmaznak, köztük csavarbehajtó hegyeket mint például lapos, keresztornyú, Torx hegyek, de ugyanakkor tartalmaznak fúrószárat ill. dugókulcs fejeket is. Műanyag tárolódobozokban kerülnek forgalomba, melyekben minden egyes szerszámnak saját, kialakított tárolóhelye van, így könnyen átlátható és szervezhető.

162 darabos hegykészlet tartalma:

32x 25mm hegyek: lapos: 4mm, 5mm (x3), 6mm (x3), 7mm; PH: 0, 1 (x3), 2 (x3); 3x négyszög: S1, S2, S3; hatszög: 4, 5, 6mm; PZ: No.1, No.2 és No.3; torx: T10, T15, T20, T25, T27, T30 és T40.

24 x 50mm hegyek: lapos 5mm (x3), 6mm (x3); PH: 1, 2, 3; torx: T10 (x2), T15 (x2), T20 (x2), T25 (x2); 18x 18x dugókulcsfej: 3/16", 7/32", 1/4", 9/32", 5/16", 11/32", 3/8", 7/16" és 1/2";

5x 300mm extra hosszú kőzetfúrók: 4, 5, 6, 8 and 10mm; 11x normál kőzetfúrók: 3mm (x2), 4mm (x2) 5mm (x2) 6mm (x2), 8mm (x2) és 10mm; 1x csavar kereső, 9x lapos fafúró: 10, 11, 12, 14, 16, 18, 20, 22 és 25mm; 17x fafúró: 3.0, 3.2, 3.5, 4.0, 4.5, 4.8, 5.0, 5.5, 6.0, 6.5, 7.0, 7.5, 8.0, 8.5, 9.0, 9.5 és 10mm; 5x körkivágó meghajtóval: 32mm, 38mm, 44mm és 54mm átmérőben;

1x vonalzó; 1x központozó. 1x racsnis csavarhúzónyél. 4x fúró mélységállítóval: 5mm, 6mm, 8mm és 10mm; 1x kúpsüllyesztő; 1x ácsceruza.

Külső méretek (Szé x Ma x Mé):

455 x 178 x 297 mm.

Súly: 3.4kg



162
DARABOS

Darab /készlet	Súly /készlet	Rend. szám SEN-595	Ár Ft/készlet.
162	3.4kg	-3180K	14350

KENNEDY Lapos
QUALITY INDUSTRIAL TOOLING fafúrók

Kovácsolt, kiváló minőségű szerszámacélból készült fafúrók, forgácseltávolító horonnyal zsákfuratokhoz. Kőszőrült bevezető csúccsal és oldalélekkel. Ideálisak lyukak furásához különböző anyagokba mint például rétegelt lemezek és faanyagok. 6 mm-es hatszögű szár a biztosabb meghajtás érdekében.



Vág.átm.		Teljes hossz	Súly /db	Rend. szám KEN-597	Ár Ft/db
mm	inch				
9	3/8"	160	50g	-4070K	290
13	1/2"	160	50g	-4110K	380
16	5/8"	165	55g	-4150K	400
19	3/4"	170	55g	-4190K	440
22	7/8"	170	60g	-4230K	500
25	1"	170	60g	-4280K	600
32	1 1/4"	170	60g	-4290K	710

Készlet

Műanyag tárolótasakban. Tartalom: 9 (3/8"), 13 (1/2"), 16 (5/8"), 19 (3/4"), 22 (7/8") és 25 mm (1").



6
DARABOS

Darab /készlet	Súly /készlet	Rend. szám KEN-597	Ár Ft/készlet
6	280g	-4300K	2360

Állítható átmérőjű laposfúrók

Lyukak furásához különböző anyagokba mint például műanyagok, faanyagok stb. A tartományon belül bármilyen értékre beállítható átmérők. Beosztásos skála rögzítő csavarral. Hárompofás tokmányokkal használható. 9.6 mm-es hatszögű szár.

Teljes hossz: 170 mm.

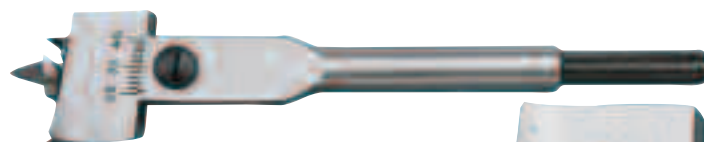

Vágási tartom.	Súly /12 db	Rend. szám KEN-597	Ár Ft/db
25 - 45mm	1.8g	-4400K	11250
40 - 76mm	2.8g	-4450K	12290

SENATOR Oldalazó
QUALITY TOOLING fúrók

Titánium-nitrid (TiN) bevonattal a nagyobb teljesítmény érdekében. Hagyományos 118° élszöggel. Elektromos vagy levegős gépek tokmányába befogható 6 mm-es hegyeres szárral.



A fúró oldalán található vágó-fogaknak köszönhetően fába vagy műanyagba bármilyen alakú és formájú nyílás kialakítható.



Átmérő (mm)	Teljes hossz	Súly /db	Rend. szám SEN-597	Ár Ft/db
6	90mm	150g	-7500K	1430
8	97mm	150g	-7550K	1430



Kézifúró



Két kisméretű hajtófogaskerékkel, öntvényházzal és hárompofás kulcsnélküli tokmánnal. Műanyag, lecsavarható végű nyél a bitek tárolásához. Kisméretű lyukak fúrásához.



Extra tapadás

8mm befogású tokmány



Dupla hajtó fogaskerék

Teljes hossz	Súly /6 db	Rend. szám KEN-597	Ár Ft/db
215mm	2.80kg	-0600K	4120

Mellfúrók (amerikáner)

Erős, ipari, 2 sebességű mellfúró öntvényházzal és beépített fogaskerekekkel. Hárompofás, kulcsnélküli tokmánnal és két eltávolítható fagantyúval szerelve. A melltámasz segítségével lehet a fúrot a munkadarabra szorítani.



10 mm befogású tokmány

Kis méretre csomagolható

Teljes hossz	Súly /6 db	Rend. szám KEN-597	Ár Ft/db
330mm	1.10kg	-0640K	12380

Állítható szögjelölő

Szögek megközelítő vagy pontos jelöléséhez. A 225 mm (9") hosszú acélap bármely pozícióban rögzíthető a bronzból készült pillangócsavarral. Rózsafa törzs bronz végekkel a hosszabb tartósság érdekében.

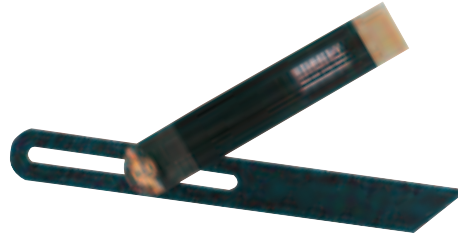

Törzs hossza	Súly /12 db	Rend. szám KEN-597	Ár Ft/db
190mm	1.95kg	-6750K	4550
230mm	2.20kg	-6790K	5460

Talpas derékszögek

Pontos szögek jelöléséhez és derékszögek ellenőrzéséhez. Rózsafa törzs bronz előlappal a hosszabb tartósság érdekében. Bronz szegecsekkel rögzített, edzett acélból készült élek.



Törzs hossza	Súly /12 db	Rend. szám KEN-597	Ár Ft/db
150mm (6")	2.90kg	-6860K	4430
230mm (9")	3.80kg	-6890K	5150

Ácsderékszög

Edzett acélból készült derékszög. Egyik oldalán 2 mm-es osztású skála míg a másik oldalán 1/8" és 1/16" beosztású skálák. Egy szakképzett ács kezében átalakul egy hihetetlen kapacitású számoló berendezéssé amely lehetővé teszi bármilyen típusú és dőlésszögű tetőnél a megfelelő gerenda vagy szarufa hosszának meghatározását. A gerendák végeinek pontos vágásához (felső vagy alsó végek stb).

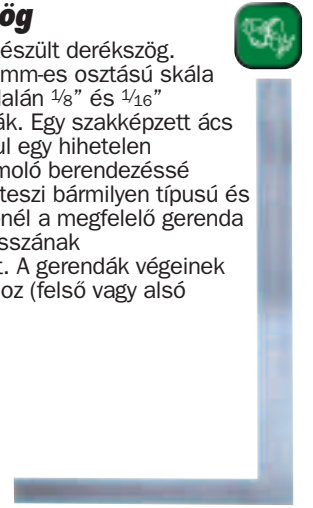

Teljes hossz	Rövid sz hossza	Súly /12 db	Rend. szám KEN-597	Ár Ft/db
610mm	406	11.1kg	-6950K	5600

Szögkereső mágneses talppal

Használható önmagában "gyors ellenőrző eszközként", egy vonalzóval vagy derékszöggel kiegészítve pedig precíziós szögkeresőként. Nagy szilárdságú beépített kerámiamágnes V horonnyal, mely által rúdanyagokon és csöveken is használható. Pontosság: ± 0,5%. Nagyon pontos eredményekért javasolt vonalzóhoz vagy derékszöghöz való rögzítése mágnessel vagy csavarokkal.



Skálaleolvasás	Rend. szám KEN-597	Ár Ft/db
0-90° (Any Quadrant)	-7500K	2460

Többcélú derékszögek

Többfunkciós. Használható derékszöggként, szögjelölőként, vízszintezőként, mélység- és magasságmérőként stb. Jelölő szerszámmal szállítva. Alumíniumöntvényből készült fej 150 mm (6") hosszú acélvonalzóval illetve cinkötvözetből készült fej 300 mm (12") hosszú acélvonalzóval.



Jelölő szerszámmal szállítva

Vonalzó hossza	Súly /5 db	Rend. szám KEN-597	Ár Ft/db
150mm/6"	2.80kg	-7060K	4270
300mm/12"	2.80kg	-7120K	6060
Csere rögzítőanya és tüske (300mm)"		-7132K	390
Csere rajztű for 6"		-7134K	770
Csere rajztű for 12"		-7136K	770

Bükkfa összehajtogatható mérővessző - colstok

Bükkfából készült, világossárgára festett mérővessző, egyik oldalán centiméter-, másik oldalán colbeosztással. A beosztások nagyok, tisztán olvashatók és mélyek a könnyebb olvashatóság és hosszabb élettartam érdekében. Méretek: 1m x 5 hajtás: 2m x 10 hajtás. Beosztás: Metrikus - mm és cm (cm jelölések pirossal) Col - 1/16", 1/8", 1/4", 1/2", 1" Pontosság: Class III

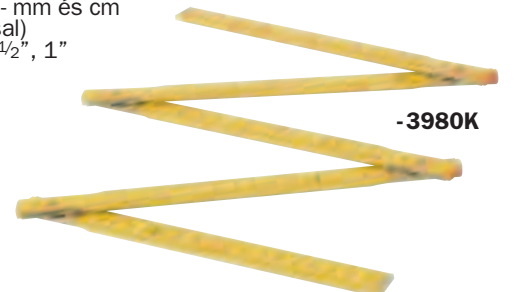

-3980K

Méret	Rend. szám KEN-518	Ár Ft/db
1m x 5 hajtás	-3980K	1020
2m x 10 hajtás	-3990K	1430

Teljesen átédzett karbonacélból gyártva a **DIN 911** szabvány előírásai szerint. A precíz vágású végek és a pontos mm-es illetve AF-colos méretezés biztosítja a kulcsnyílásokba való tökéletes illeszkedést. Fekete oxidált kivitel.

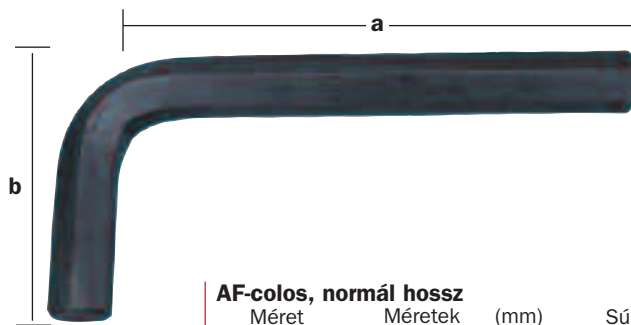

METRIKUS



Metrikus, normál hossz

Méret mm	Méretek a	Méretek b (mm)	Súly /100db	Rend. szám KEN-601	Ár Ft/100db
1.5	46.0	15.0	0.95kg	-1150K	3900
2.0	52.0	18.0	1.93kg	-1200K	3900
2.5	58.0	20.0	3.36kg	-1250K	5200
3.0	66.0	23.0	5.52kg	-1300K	6500
4.0	74.0	29.0	11.4kg	-1400K	8200
5.0	85.0	33.0	20.4kg	-1500K	14200
6.0	96.0	38.0	33.3kg	-1600K	17800
7.0	102.0	41.0	48.5kg	-1700K	20200
8.0	108.0	44.0	67.4kg	-1800K	29800
10.0	122.0	50.0	119kg	-2100K	51400
12.0	137.0	57.0	194kg	-2120K	83800
14.0	154.0	70.0	305kg	-2140K	137700
17.0	177.0	80.0	517kg	-2170K	197700
19.0	199.0	89.0	723kg	-2190K	287600
22.0	222.0	102.0	1092kg	-2220K	419500
					Ár/1
24.0	224.0	90.0		-2240K	5900
27.0	250.0	100.0		-2270K	12900
32.0	315.0	125.0		-2320K	23280

COLOS



AF-colos, normál hossz

Méret (colos)	Méretek a	Méretek b (mm)	Súly /100db	Rend. szám KEN-601	Ár Ft/100db
0.028"	33	7	0.07kg	-0010K	5200
0.035"	33	11	0.08kg	-0020K	3900
0.050"	41	13	0.11kg	-0030K	3900
1/16"	47	16	0.16kg	-0040K	4300
5/64"	52	18	0.21kg	-0050K	4300
3/32"	58	20	0.32kg	-0060K	4300
7/64"	66	23	0.42kg	-0070K	4600
1/8"	66	23	0.58kg	-0080K	5000
9/64"	72	26	0.77kg	-0090K	6300
5/32"	74	29	1.00kg	-0100K	7500
3/16"	85	33	1.50kg	-0120K	10000
7/32"	91	36	2.16kg	-0140K	12200
1/4"	96	38	3.20kg	-0160K	14600
5/16"	108	44	4.30kg	-0200K	27300
3/8"	122	50	9.20kg	-0240K	38200
7/16"	130	53	13.50kg	-0280K	73800
1/2"	145	63	19.40kg	-0320K	107600
9/16"	154	69	27.00kg	-0360K	133900
5/8"	176	76	36.00kg	-0400K	175700
3/4"	199	89	62.00kg	-0480K	295900
7/8"	222	102	92.00kg	-0560K	410800
1"	275	125	128.00kg	-0640K	585400

KÉZISZERSZÁMOK

Hatszögkulcs készletek műanyag tasakban

Metrikus, 9 darabos készlet tartalma, normál hossz

1.5, 2, 2.5, 3, 4, 5, 6, 8 és 10 mm.



Darab /készlet	Súly /készlet	Rend. szám KEN-601	Ár Ft/készlet
9 (mm)	300g	-2970K	1990
10 (colos)	290g	-0970K	2060

Hatszögkulcs készletek gyűrűn

Teljesen átédzett karbonacélból gyártva a **DIN 911** szabvány előírásai szerint. A precíz vágású végek és a pontos mm-es illetve AF-colos méretezés biztosítja a kulcsnyílásokba való tökéletes illeszkedést. Fekete oxidált kivitel.

Metrikus, 8 darabos készlet tartalma:
1.5, 2, 2.5, 3, 4, 5, 5.5 és 6 mm.



8 DARABOS

Darab /készlet	Súly /készlet	Rend. szám KEN-601	Ár Ft/készlet
8 (mm)	120g	-2980K	1590
8 (colos)	110g	-0980K	2170

Metrikus/inches hatszögkulcs készlet - 20 darabos

Edzett karbonacélból, **ISO 2936 & DIN 911** nemzetközi szabványok szerint készült kulcsok. Erős műanyagból készült doboz a könnyű tárolás és azonosítás érdekében.

Metrikus - 10 darabos készlet tartalma:
1.5, 2, 2.5, 3, 4, 5, 6, 7, 8 és 10mm.

Inch - 10 darabos készlet tartalma: 1/16", 5/64", 3/32", 1/8", 5/32", 3/16", 7/32", 1/4", 5/16" és 3/8".

20 DARABOS

Leírás	Rend. szám KEN-601	Ár Ft/készlet
20 darabos hatszög klt.	-1060K	4120
Leírás	Rend. szám KEN-593	Ár Ft/db
Csere doboz a 602-1060 klt-hez	-4500K	1960

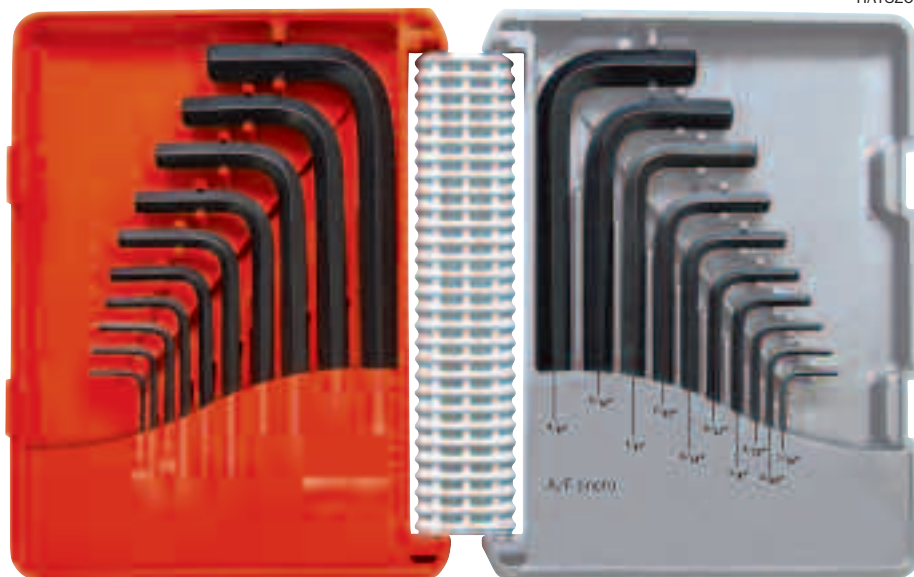



KENNEDY L hatszögkulcsok
QUALITY INDUSTRIAL TOOLING

Teljesen átédzett karbonacélból gyártva a **DIN 911** szabvány előírásai szerint. A precíz vágású végek és a pontos AF-colos méretezés biztosítja a kulcsnyílásokba való tökéletes illeszkedést. Fekete oxidált kivitel.

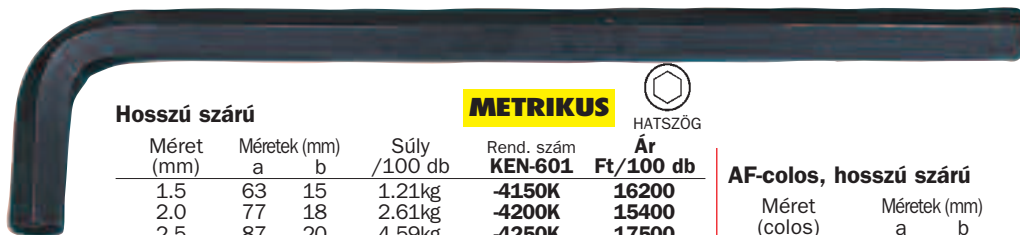

Hosszú szárú

METRIKUS



HATSZÖG

Méret (mm)	Méreték (mm) a b	Súly /100 db	Rend. szám KEN-601	Ár Ft/100 db
1.5	63 15	1.21kg	-4150K	16200
2.0	77 18	2.61kg	-4200K	15400
2.5	87 20	4.59kg	-4250K	17500
3.0	93 23	7.17kg	-4300K	19500
4.0	104 29	14.6kg	-4400K	28500
5.0	120 33	26.3kg	-4500K	45900
6.0	141 38	44.3kg	-4600K	47800
8.0	158 44	89.1kg	-4800K	77800
10.0	180 50	158kg	-5100K	119700
12.0	202 57	257kg	-5120K	167700
14.0	229 70	405kg	-5140K	287600
17.0	262 80	684kg	-5170K	479400
19.0	280 89	922kg	-5190K	635300
				Ár/1
22.0	330 80		-5220K	6900
24.0	370 90		-5240K	7900
27.0	420 100		-5270K	12900
32.0	500 125		-5320K	29900

AF-colos, hosszú szárú

COLOS



HATSZÖG

Méret (colos)	Méreték (mm) a b	Súly /100 db	Rend. szám KEN-601	Ár Ft/100 db
1/16"	77 14	0.21kg	-3040K	15400
5/64"	82 15	0.31kg	-3050K	15400
3/32"	88 17	0.44kg	-3060K	19000
7/64"	92 18	0.62kg	-3070K	20200
1/8"	96 19	0.79kg	-3080K	20200
9/64"	101 20	0.81kg	-3090K	23800
5/32"	105 21	1.60kg	-3100K	31000
3/16"	114 24	2.20kg	-3120K	35800
7/32"	124 26	3.40kg	-3140K	40600
1/4"	135 28	4.40kg	-3160K	44200
5/16"	151 32	8.00kg	-3200K	71800
3/8"	170 35	13.00kg	-3240K	107700
1/2"	208 41	28.00kg	-3320K	191700
9/16"	228 44	33.00kg	-3360K	287600
5/8"	250 48	67.00kg	-3400K	407500

Metrikus, 9 darabos készlet tartalma, hosszú szárú
1.5, 2, 2.5, 3, 4, 5, 6, 8 és 10 mm.

METRIKUS



HATSZÖG

Darab /készlet	Súly /készlet	Rend. szám KEN-601	Ár Ft/készlet
9	450g	-5970K	3990

AF-colos, 10 darabos készlet tartalma, hosszú szárú:
1/16", 5/64", 3/32", 1/8", 5/32", 3/16", 7/32", 1/4", 5/16" és 3/8".

COLOS



HATSZÖG

Darab /készlet	Súly /készlet	Rend. szám KEN-601	Ár Ft/készlet
10	380g	-3970K	3900

T-nyelű hatszögkulcsok

Teljesen átédzett karbonacélból gyártva. Ergonomikus nyél a kényelmes használatért, jobb tapadásért és nagyobb nyomatékért.



METRIKUS



HATSZÖG

Méret mm	Teljes hossz (mm)	Súly /db	Rend. szám KEN-601	Ár Ft/db
2.0	150	25g	-6030K	680
2.5	150	30g	-6050K	680
3.0	150	35g	-6060K	680
4.0	190	55g	-6080K	780
5.0	190	70g	-6100K	810
6.0	225	120g	-6120K	910
8.0	225	155g	-6160K	1180
10.0	225	220g	-6200K	1370

Króm-vanádium hatszögkulcsok

Nikkelezett króm- vanádium acélból gyártva az **ISO2936** (rég **DIN 911L**) szabvány előírásai szerint. A készlet műanyag tárolókban kerül forgalomba. A feliratos toknak köszönhetően a hiányzó kulcs azonnal azonosítható.

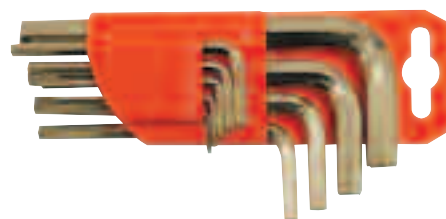

METRIKUS



HATSZÖG

Méret (mm)	Teljes hossz (mm)	Rend. szám KEN-601	Ár Ft/100 db	
1.5	45	-7520K	9500	
2.0	50	-7540K	10220	
2.5	55	-7560K	10220	
3.0	60	-7580K	10220	
4.0	75	-7600K	13220	
5.0	85	-7620K	24170	
6.0	95	-7640K	28090	
8.0	110	-7660K	34900	
10.0	120	-7680K	59900	
9 db-os készlet - 1 db minden fenti méretből			-7990K	2490

AF-colos

COLOS



HATSZÖG

Méret (colos)	Teljes hossz (colos)	Súly /db	Rend. szám KEN-601	Ár Ft/db
3/32"	6"	25g	-6560K	680
1/8"	6"	30g	-6580K	780
5/32"	7 1/2"	55g	-6600K	810
3/16"	7 1/2"	65g	-6620K	810
1/4"	9"	130g	-6660K	910
5/16"	9"	160g	-6700K	1180
3/8"	9"	210g	-6740K	1330

Metrikus 5 darabos készlet tartalma:
4, 5, 6, 8 és 10 mm.

Metrikus 8 darabos készlet tartalma:
2, 2.5, 3, 4, 5, 6, 8 és 10 mm.



5

DARABOS

8

DARABOS

METRIKUS



HATSZÖG

Darab /készlet	Súly /készlet	Rend. szám KEN-601	Ár Ft/készlet
5	685g	-6450K	5600
8	765g	-6470K	7200

KENNEDY PROFESSIONAL Hatszögkulcs készletek, Pro-Torq zsebkes típusú

Ez a típusú csomagolás minden méretet egy helyen tart és azonnal hozzáférhetővé tesz. Zsebkes méretű és típusú tároló **Metrikus, 8 darabos készlet tartalma:** 1.5, 2, 2.5, 3, 4, 5, 6 és 8 mm. **AF-colos, 9 darabos készlet tartalma:** 5/64", 3/32", 7/64", 1/8", 9/64", 5/32", 3/16", 7/32" és 1/4".



Méret	Súly /készlet	Rend. szám KEN-601	Ár Ft/készlet
5/64" - 1/4"	160g	-1020K	2450
1.5 - 8mm	160g	-3020K	2290

Edzett karbonacél kettős anyagú T markolattal a nagyobb kényelem és erő érdekében. A gömbvégű hatszögműcs max. 30°-os szögelfordulást tesz lehetővé. A rövidebb hatszög véget akkor használjuk, ha nagyobb szorító nyomaték szükséges. A hosszú hatszög gömbvégű míg a rövid hatszög egyenes. Feketeoxidált felület. Gyártva az **ISO2936/DIN911** szabványok előírásai szerint.



8
DARABOS

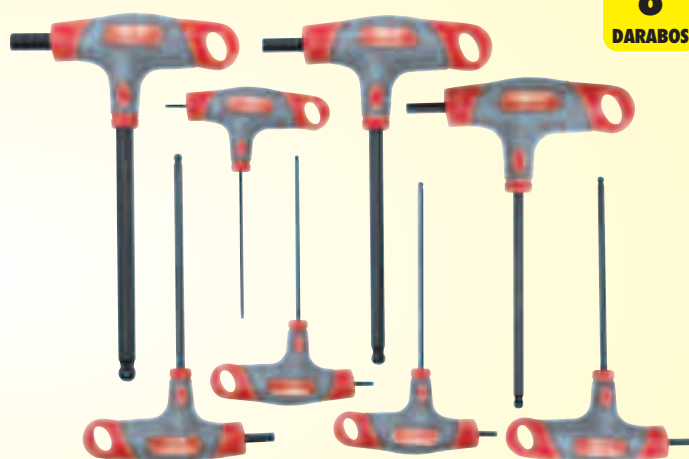

METRIKUS



Méret (mm)	Teljes hossz	Rend. szám KEN-602	Ár Ft/db
2.0	130mm	-7010K	1200
2.5	140mm	-7020K	1200
3.0	150mm	-7030K	1200
4.0	160mm	-7040K	1450
5.0	175mm	-7050K	1700
6.0	185mm	-7060K	1820
8.0	195mm	-7080K	2680
10.0	205mm	-7100K	3410

8 darabos készlet tartalma:
2, 2.5, 3, 4, 5, 6, 8 és 10 mm.

METRIKUS

Darab /készlet	Súly /készlet	Rend. szám KEN-602	Ár Ft/készlet
8	750g	-7800K	14350

KÉZISZERSZÁMOK

L hatszögműcsok

Teljesen átedzett karbonacélból gyártva a **DIN 911** szabvány előírásai szerint. A precíz vágású vég és a pontos mm-es és AF-celos méretezés biztosítja a kulcsnyílásokba való tökéletes illeszkedést. A hosszabb, gömbvégű szár max. 30°-os szögelfordulást tesz lehetővé. Fekete oxidált kivitel.

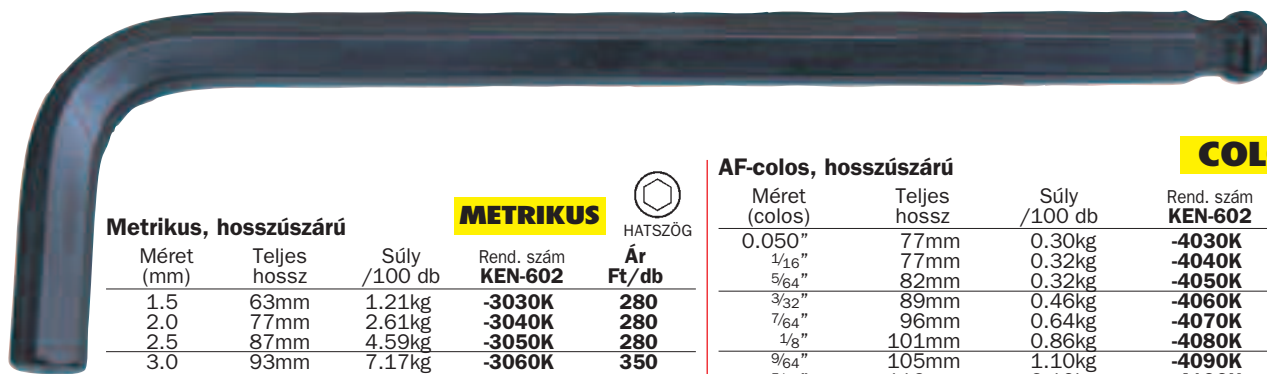

Metrikus, hosszúszáru

METRIKUS



Méret (mm)	Teljes hossz	Súly /100 db	Rend. szám KEN-602	Ár Ft/db
1.5	63mm	1.21kg	-3030K	280
2.0	77mm	2.61kg	-3040K	280
2.5	87mm	4.59kg	-3050K	280
3.0	93mm	7.17kg	-3060K	350
4.0	104mm	14.6kg	-3080K	430
5.0	120mm	26.2kg	-3100K	470
6.0	141mm	44.3kg	-3120K	590
7.0	147mm	63.5kg	-3140K	780
8.0	158mm	89.1kg	-3160K	960
10.0	180mm	158kg	-3200K	1450

7 darabos készlet tartalma:

1.5, 2, 2.5, 3, 4, 5 és 6 mm.

9 darabos készlet tartalma:

1.5, 2, 2.5, 3, 4, 5, 6, 8 és 10 mm.

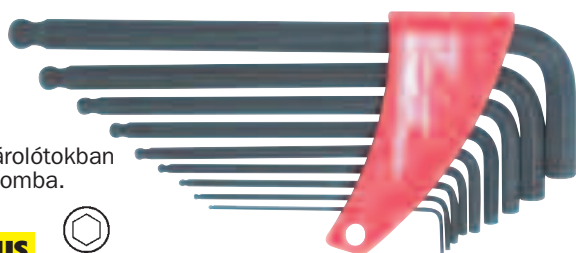

Műanyag tárolótokban kerül forgalomba.

METRIKUS



Darab /készlet	Súly /készlet	Rend. szám KEN-602	Ár Ft/készlet
7	110g	-4570K	2690
9	350g	-5500K	4890

AF-celos, hosszúszáru

COLOS



Méret (celos)	Teljes hossz	Súly /100 db	Rend. szám KEN-602	Ár Ft/db
0.050"	77mm	0.30kg	-4030K	340
1/16"	77mm	0.32kg	-4040K	340
5/64"	82mm	0.32kg	-4050K	340
3/32"	89mm	0.46kg	-4060K	360
7/64"	96mm	0.64kg	-4070K	390
1/8"	101mm	0.86kg	-4080K	390
9/64"	105mm	1.10kg	-4090K	390
5/32"	113mm	2.10kg	-4100K	470
3/16"	124mm	2.30kg	-4120K	470
7/32"	134mm	3.40kg	-4140K	530
1/4"	150mm	2.80kg	-4160K	590
5/16"	162mm	8.00kg	-4200K	1080
3/8"	186mm	26.00kg	-4240K	1200

7 darabos készlet tartalma:

5/64", 3/32", 7/64", 1/8", 9/64", 5/32" és 3/16"

9 darabos készlet tartalma:

5/64", 3/32", 1/8", 5/32", 3/16", 7/32", 1/4", 5/16" és 3/8".

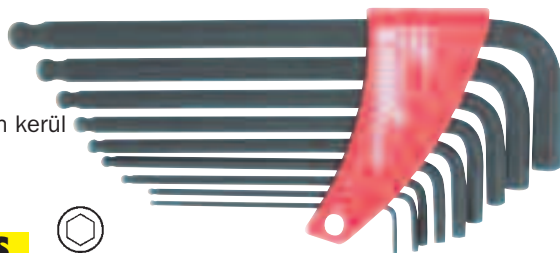

Műanyag tárolótokban kerül forgalomba.

COLOS



Darab /készlet	Súly /készlet	Rend. szám KEN-602	Ár Ft/készlet
7	80g	-5580K	2440
9	370g	-5730K	4890

KENNEDY
QUALITY INDUSTRIAL TOOLING

T-nyelű, gömbvégű hatszögkulcsok

Teljesen átédzett karbonacélból gyártva. Ergonomikus nyél a kényelmes használatért, jobb tapadásért és nagyobb nyomatékért.



HATSZÖG

METRIKUS

Méret (mm)	Teljes hossz	Rend. szám KEN-602	Ár Ft/db
2.5	150mm	-6050K	910
3.0	150mm	-6060K	910
4.0	150mm	-6080K	980
5.0	190mm	-6100K	1030
6.0	190mm	-6120K	1200
8.0	230mm	-6160K	1450
10.0	230mm	-6200K	1520

COLOS

Méret (colos)	Teljes hossz	Rend. szám KEN-602	Ár Ft/db
3/32"	6"	-6560K	850
1/8"	6"	-6580K	850
5/32"	7 1/2"	-6600K	890
3/16"	7 1/2"	-6620K	950
7/32"	9"	-6640K	1080
1/4"	9"	-6660K	1200
5/16"	9"	-6700K	1450
3/8"	9"	-6740K	1580



HATSZÖG

METRIKUS

Metrikus 5 darabos készlet tartalma:
4, 5, 6, 8 és 10 mm.

Metrikus 7 darabos készlet tartalma:
2.5, 3, 4, 5, 6, 8 és 10 mm.



Darab /készlet	Súly /készlet	Rend. szám KEN-602	Ár Ft/készlet
5	650g	-7650K	7220
7	1007g	-7770K	7940

Króm-vanádium hatszögkulcsok

Nikkelezett króm-vanádium acélból gyártva az ISO2936 (régii DIN 911L) szabvány előírásai szerint. A készlet műanyag tárolótokban kerül forgalomba. A feliratos toknak köszönhetően a hiányzó kulcs azonnal azonosítható.



HATSZÖG



METRIKUS

Méret (mm)	Teljes hossz	Rend. szám KEN-602	Ár Ft/db
1.5	80mm	-9030K	280
2.0	85mm	-9040K	320
2.5	90mm	-9050K	330
3.0	100mm	-9060K	360
4.0	110mm	-9080K	450
5.0	130mm	-9100K	500
6.0	150mm	-9120K	710
8.0	175mm	-9160K	1020
10.0	200mm	-9200K	1220

9 db-os készlet - 1 db minden fenti méretből -9940K 4120

GÖMBVÉGŰ HATSZÖGKULCSOK

Extra hosszú, gömbvégű hatszögkulcs készlet

Edzett karbonacélból, nemzetközi szabványok szerint készült kulcsok. A gömbvégű hatszögkulcs max. 30-os szögelfordulást tesz lehetővé.

Tartalom:

Metrikus - ISO 2936 szerint:

1.5, 2, 2.5, 3, 4, 5, 6, 7, 8, 10mm.

Colos - DIN 911 szerint:

1/16", 5/64", 3/32", 1/8", 5/32", 3/16", 7/32", 1/4", 5/16", 3/8".

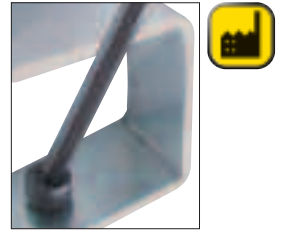

20
DARABOS

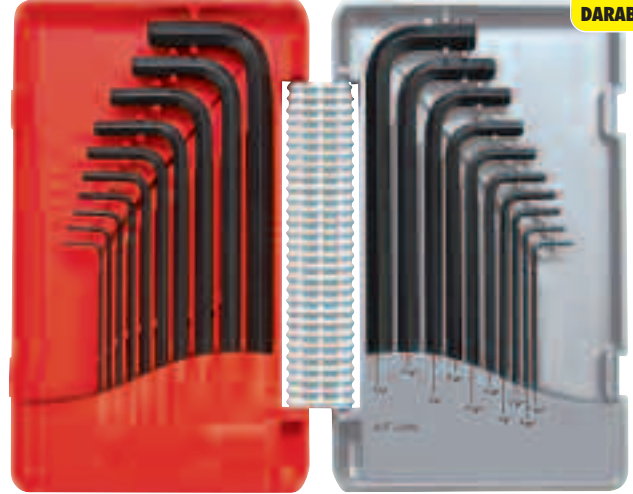

Erős műanyagból készült doboz a könnyű tárolás és azonosítás érdekében.

Leírás	Rend. szám KEN-593	Ár Ft/db
Csere doboz a 602-280 klt-hez	-4520K	2150

Darab /készlet	Súly /készlet	Rend. szám KEN-602	Ár Ft/készlet
20	940g	-2800K	6700

Gömbvégű hatszögkulcs készletek, zsebkés típusú

METRIKUS

Metrikus 7 darabos készlet tartalma:
2.5, 3, 4, 5, 6, 8 és 10mm.

COLOS

AF-colos 7 darabos készlet tartalma:
3/32", 1/8", 5/32", 3/16", 1/4", 5/16" és 3/8".



7
DARABOS

Leírás	Darab /készlet	Súly /készlet	Rend. szám KEN-602	Ár Ft/készlet
Metrikus	7	360g	-8070K	3080
Colos	7	465g	-8170K	3080

KENNEDY PROFESSIONAL Gömbvégű hatszögkulcs készlet, Pro-Torq zsebkés típusú

Ez a típusú csomagolás minden méretet egy helyen tart és azonnal hozzáférhetővé tesz. Zsebkés méretű és típusú tárolás.



Metrikus
Méretek: 1.5 - 8 mm

METRIKUS

Külső méretek:
40 mm (sz) x 22 mm (v) x 115 mm (h)

COLOS



Leírás	Darab /készlet	Súly /készlet	Rend. szám KEN-602	Ár Ft/készlet
Metrikus	8	169g	-8280K	3080
Colos	9	149g	-8390K	3080



Nem szükséges merőlegesen a csavarfejekre helyezni, a szár gömbvége ±15° szögelfordulást tesz lehetővé, így nehezen megközelíthető csavarfejeknél is használható. Teljesen átedzett karbonacélból gyártva. Bordázott csavarhúzó nyél.



Metrikus

Méret (mm)	Élhossz	Súly /10 db	Rend. szám KEN-602	Ár Ft/db
1.5	86mm	65g	-1030K	830
2.0	89mm	90g	-1040K	960
2.5	99mm	120g	-1050K	1080
3.0	81mm	200g	-1060K	1090
4.0	97mm	450g	-1080K	1200
5.0	109mm	710g	-1100K	1330
6.0	137mm	910g	-1120K	1450
8.0	163mm	1580g	-1160K	1820
10.0	185mm	1840g	-1200K	2060



METRIKUS

AF-colos

Méret (colos)	Élhossz	Súly /10 db	Rend. szám KEN-602	Ár Ft/db
1/16"	84mm	90g	-2040K	830
5/64"	89mm	110g	-2050K	960
1/8"	79mm	200g	-2080K	1080
9/64"	84mm	400g	-2090K	1080
5/32"	89mm	550g	-2100K	1200
3/16"	96mm	1380g	-2120K	1330
1/4"	119mm	1320g	-2160K	1450
3/8"	165mm	1530g	-2240K	1840

COLOS



Készletek

Metrikus 6 darabos készlet tartalma:
1.5, 2, 2.5, 3, 4 és 5 mm.

Metrikus 9 darabos készlet tartalma:
1.5, 2, 2.5, 3, 4, 5, 6, 8, és 10 mm.

AF-colos 8 darabos készlet tartalma:
1/16", 5/64", 1/8", 9/64", 5/32", 3/16", 1/4" és 3/8".

KÉZISZERSZÁMOK

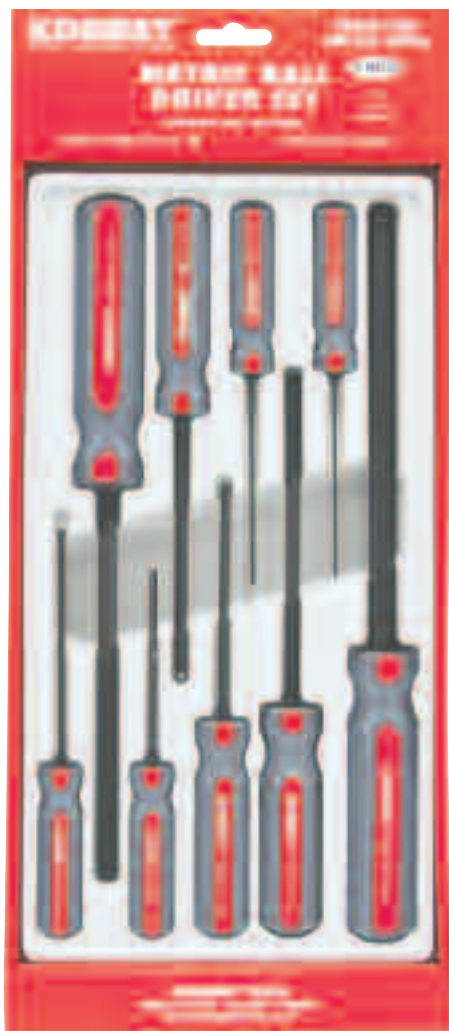

6
DARABOS

METRIKUS



Darab /készlet	Súly /készlet	Rend. szám KEN-602	Ár Ft/készlet
6	170g	-2560K	4740

9
DARABOS

METRIKUS



Darab /készlet	Súly /készlet	Rend. szám KEN-602	Ár Ft/készlet
9	640g	-2590K	9280

8
DARABOS

COLOS



Darab /készlet	Súly /készlet	Rend. szám KEN-602	Ár Ft/készlet
8	480g	-2640K	7220

Króm-molibdén acélból gyártva.

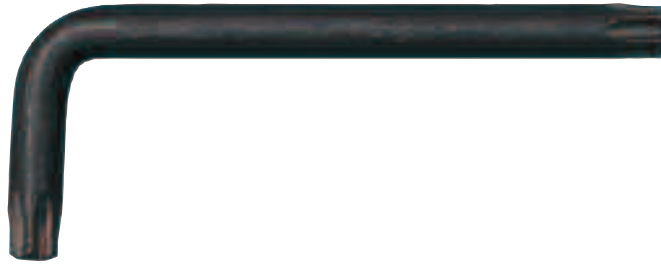

Méret	Hossz (mm)	Súly /db	Rend. szám KEN-603	Ár Ft/db
T6	46	20g	-0060K	290
T7	52	20g	-0070K	340
T8	52	30g	-0080K	340
T9	54	30g	-0090K	340
T10	54	40g	-0100K	340
T15	58	55g	-0150K	370
T20	61	75g	-0200K	400

Méret	Hossz (mm)	Súly /db	Rend. szám KEN-603	Ár Ft/db
T25	63	100g	-0250K	400
T27	69	160g	-0270K	450
T30	78	210g	-0300K	470
T40	85	310g	-0400K	530
T45	92	445g	-0450K	640
T50	100	640g	-0500K	780
T55	120	1200g	-0550K	1020



TX



TORX

Darab /készlet	Súly /készlet	Rend. szám KEN-603	Ár Ft/készlet
9	155g	-0760K	5150

9 darabos készlet tartalma:

T8, T9, T10, T15, T20, T25, T27, T30 és T40.

Műanyag tárolótokban kerül forgalomba.



9 DARABOS

L-alakú TXS kulcsok - furatos

A furatos Torx kulcsok alakja teljesen megegyeznek a hagyományos Torx kulcsokkal, különbség csak a rövid szár végén található központi furat. Króm-molibdén acélból gyártva.



Méret	Hossz (mm)	Súly /db	Rend. szám KEN-603	Ár Ft/db
T8	52	30g	-2080K	340
T9	54	30g	-2090K	340
T10	54	40g	-2100K	370
T15	58	55g	-2150K	430
T20	61	75g	-2200K	450

Méret	Hossz (mm)	Súly /db	Rend. szám KEN-603	Ár Ft/db
T25	63	100g	-2250K	500
T27	69	160g	-2270K	510
T30	78	210g	-2300K	570
T40	85	310g	-2400K	680



TXS

9 DARABOS

Darab /készlet	Súly /készlet	Rend. szám KEN-603	Ár Ft/készlet
9	102g	-2680K	4120

Torx csavarhúzó

Több alkalmazási terület. Elsősorban ajánlott váltólapkák és alátétlapkák cseréjéhez váltólapkás készsárakhoz és marófejekhez. Elektronikai iparban is használatos. Króm-molibdén acélból gyártva.

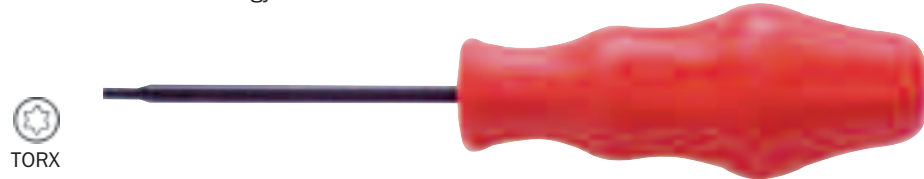

TORX

Méret	Hossz (mm)	Súly /db	Rend. szám KEN-603	Ár Ft/db
T6	61	30g	-0060D	1020
T7	61	32g	-0070D	1020
T8	72	34g	-0080D	1020
T9	75	60g	-0090D	1020

Méret	Hossz (mm)	Súly /db	Rend. szám KEN-603	Ár Ft/db
T10	75	60g	-0100D	1020
T15	92	83g	-0150D	1020
T20	96	97g	-0220D	1020
T25	100	100g	-0250D	1020

INDEXA-SEIKI Zászló típusú

Szereltlapkás esztergakésekhez használható.

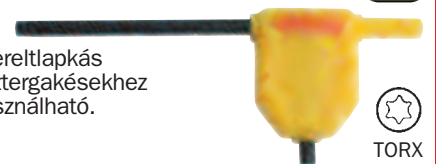

Típus Torx kulcs	Rend. szám	Ár Ft/db
T6 zászlós	-5060K	440
T7 zászlós	-5070K	440
T8 zászlós	-5080K	500
T9 zászlós	-5090K	500
T10 zászlós	-5100K	500
T15 zászlós	-5150K	500
T20 zászlós	-5200K	860

Torx-kulcs készletek gyűjteménye

8 darabos készlet tartalma: T9, T10, T15, T20, T25, T27, T30 és T40.



TORX

Darab /készlet	Súly /készlet	Rend. szám KEN-603	Ár Ft/készlet
8	120g	-0720K	4120

Torx-kulcs készlet, Pro-Torq zsebkés típusú

8 kulcs egy műanyag tartóban. Méretek feltüntetve. Ez a típusú csomagolás minden méretet egy helyen tart és azonnal hozzáférhetővé tesz. Zsebkés méretű és típusú tárolás.

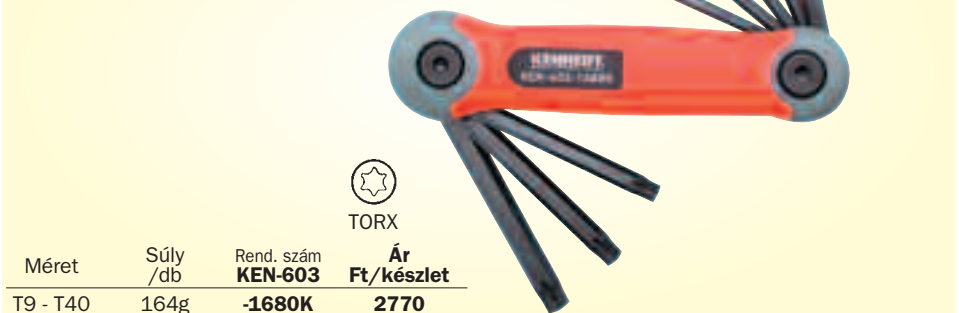

TORX

Méret	Súly /db	Rend. szám KEN-603	Ár Ft/készlet
T9 - T40	164g	-1680K	2770