

CSOPORT 741 OLAJ ÉS VEGYI ANYAG TÁROLÁSA



Oldal **716 - 719**

CSOPORT 742 KIÖMLÉS-ELHÁRÍTÁS



Oldal **720 - 729**

CSOPORT 904 ELEMEK



Oldal **730**

CSOPORT 904 ZSEBLÁMPÁK



Oldal **731 - 733**

CSOPORT 937 AZONOSÍTÓ BILÉTÁK



Oldal **734**

CSOPORT 941 MECHANIKUS EMELO BERENDEZÉSEK



Oldal **735 - 737**

CSOPORT 942 EMELŐKÖTELEK



Oldal **735**

CSOPORT 945 GÖRGŐK



Oldal **738 - 739**

CSOPORT 946 SZÖNYEGEK



Oldal **740 - 741**

CSOPORT 949 AJTÓ ÉS KAPUZÁRAK



Oldal **742 - 743**

CSOPORT 950 LOCKOUT ÉS TAGOUT RENDSZER



Oldal **751**

CSOPORT 950 LAKATOK



Oldal **748 - 751**

CSOPORT 964 CSÚSZÁSGÁTLÓ SZALAGOK



Oldal **752**

CSOPORT 964 BIZTONSÁGI SZALAGOK

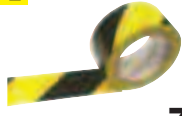

Oldal **752**

CSOPORT 978 KÖTELEK, LÁNCOK ÉS HEVEDEREK



Oldal **753 - 755**

CSOPORT 984 TAKARÓPONYVÁK

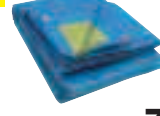

Oldal **756**

CSOPORT 985 ANYAGMOZGATÁS



Oldal **757 - 759**

CSOPORT 986 SZIGETELŐSZALAGOK



Oldal **760**

CSOPORT 992 ELKERÍTŐ KÖTELEK

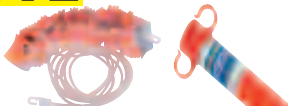

Oldal **760 - 761**

CSOPORT 996 ELSŐSEGÉLYNYÚJTÓ Készletek



Oldal **762 - 763**



KARBANTARTÁS

Csoport 714 - 996

Minőség fokozatok



Termelés

Nagy teljesítményű szerszámok szerszámgépeken történő folyamatos, ipari felhasználására, ahol az ismétlődő igénybevétel miatt a hosszú szerszámélettartam különös fontossággal bír.



Professzionális

Ipari szerszámok mesteremberek és szakemberek számára továbbfejlesztett tulajdonságokkal és előnyökkel.



Ipari

Rendszeres, ipari felhasználásra tervezték. Szigorú minőségi szinteknek és nemzetközi szabványoknak megfelelően készültek.



Műhely

Szabványos minőségű szerszámok szakemberek általi és általános ipari felhasználásra.



Karbantartás

Gépek általános karbantartására, műhelyekben és garázsokban való felhasználásra és bizonyos háztartási munkák elvégzésére tervezett szerszámok.



Barkács

Minőségi barkácsszerszámok. Otthoni és könnyű ipari használatra tervezték.

Tartalom

Leírás	Csoport	Oldal
Ajtó- és kapuzárak	949	742 - 743
Anyagmozgatás	985	757 - 759
Azonosító biléták	937	734
Csúszásgátló szalagok	964	752
Drót- és lánc elemek	978	754 - 755
Elemek	904	730
Elkerítőkötelek, láncok	992	760 - 761
Elsősegélynyújtó készletek	996	762 - 763
Emelőhevederek	942	735
Figyelmeztető szalagok	964	752
Görgők	945	738 - 739
Kézi drótkéfék	906	734
Kiömlés-elhárítás	742	720 - 729
Kötelek és hevederek	978	753
Krétaapor	910	734
Lakatok	950	748 - 751
Lockout és Tagout rendszer	950	751
Mechanikus emelő berendezések	941	735 - 737
Olaj és vegyi anyag tárolása	741	716 - 719
PVC szigetelőszalagok	986	760
Szőnyegek	946	740 - 741
Takaróponyvák	984	756
Zseblámpák	904	731 - 733

Olajtárolási ajánlások.**Kinek kell megfelelnie?**

Bármilyen ipari, kereskedelmi vagy intézményi telephely, amely 200 l vagy annál több olajat, illetve tüzelőanyagot tárol egy vagy több talajsint feletti tartályban.

Mi szükséges?

Minden olyan olaj- vagy tüzelőanyag-tároló tartályt, legyen az hordó, IBC (Intermediate Bulk Container – ömlesztettáru-tartály) vagy tank, megfelelően be kell borítani, vagy azoknak egy olyan folyadékfelfogó kádon vagy csepegtető tálcán kell állniuk, amely a legnagyobb tartály tartalma 110%-ának vagy a teljes tárolt mennyiség 25%-ának (amelyik ezek közül a nagyobb) elegendő úrtartalommal rendelkezik.



Az olaj és a vegyi anyagok megfelelő biztonsági termékek használata nélküli tárolása jelentős bírsághoz – és tetemes feltakarítási számlához vezethet!

Megfelel-e az üzemmenet a legújabb biztonságirányítási rendszereknek?

SOLENT
SPILL CONTROL

Hordótároló tálcák

- Másodlagos szennyeződésekhez használatos tálcák melyek használhatók keveréshez és szétosztáshoz
- Egyedi konfigurációt lehetővé tévő sokoldalú moduláris rendszerek.
- Bármelyik méretű munkapadlóra legyen is szó, az ugyanúgy 15 cm magas könnyebb fel- és lerakodás érdekében.
- A rácsok eltávolíthatók tisztítás céljából.

Rámpa a munkapadlóhoz

- Bármilyen méretű munkapadlóval biztonságosan használható
- Beépített csatlakoztató szalag biztosítja a helyben maradását.
- Tartalmaz egy rögzítő fület amely biztosítja a tálcákhoz történő rögzítést illetve gumirozott az alsó felülete a jobb tapadás érdekében.

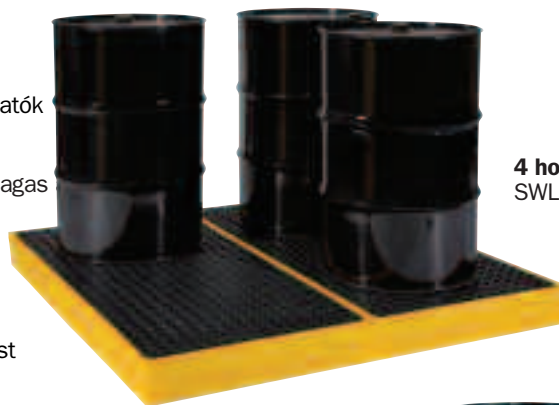
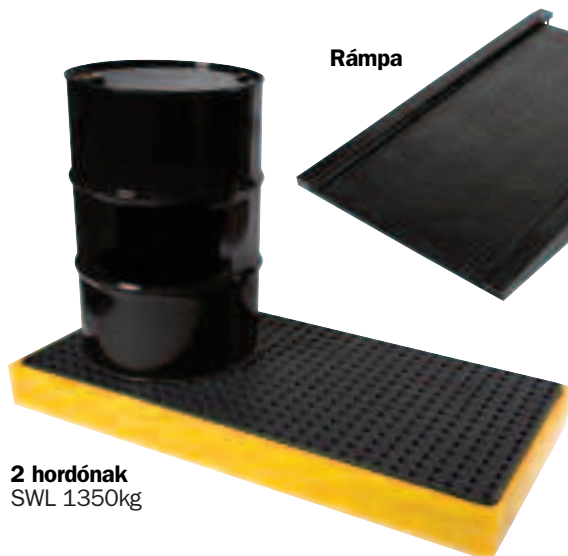
**KIBŐVÍTETT
MÉRETTARTOMÁNY**

4 hordónak
SWL 2700kg

2 hordónak
SWL 1350kg

Rámpa

4 hordó egyvonalban.
SWL 2700kg

Termék-szám	Méret	Méret (cm)	Folyadék-tér (ltr)	Rend. szám	Ár Ft/db
SW-2	2 Hordónak	160 x 80 x 15	120	-6410A	103190
SW-4	4 Hordónak	160 x 160 x 15	250	-6420B	131080
SW-4IL	4 hordó egyvonalban	260 x 90 x 15	300	-6421C	183900
SWR-1	Rámpa	129 x 81 x 18	-	-6520R	75920



Tartály raklap

- Szívós, 100%-os ütésálló polietilén konstrukció. Korrózióálló.
- A jelentős teknőméretek elég nagyok ahhoz, hogy az előírásoknak megfeleljenek.
- A rácsok eltávolíthatók tisztítás céljából.
- **4 hordónak** A raklap alacsony, mindössze 28 cm-es felrakodási magasságú.
- **A 4 hordó egyvonalban** raklap ideális olyan helyzetekre, ahol a tér szűkös – A különleges kialakítás lehetővé teszi, hogy a hordókat a fal mentén hosszanti irányban leheszen tárolni, miközben az előírások még mindig teljesülnek.



2 Hordónak
SWL 1350kg

4 Hordónak
SWL 2700kg



4 hordó egyvonalban
SWL 2700kg

Termék-szám	Méret	Méreték (cm)	Folya-déktér (ltr)	Rend. szám SOL-741	Ár Ft/db
SDP-2	2 Hordónak	130 x 75 x 44	250	-5110A	103190
SDP-4	4 Hordónak	139 x 129 x 28	250	-5120A	123850
SDP-4L	4 hordó egyvonalban	245 x 66 x 27	240	-5120L	196160

Minden időjárásnál használható paletta

Esővízzel teli hordópaletta nem biztosít igazi védelmet ha egy rajta tárolt hordó folyik. Amennyiben az tartályt nem fedett helyen tárolja, használja ezt az egyedi kivitelezésű ponyvával fedett raklapot.

- Beépített rögzítési pontokat tartalmaz, hogy kiszolgáltatott területeken a stabilitás érdekében a talajhoz lehessen rögzíteni.
- Kettős zárható redőnyajtókkal, amelyek mindkét oldalról lehetővé teszik a hozzáférést.
- Alapba épített villástargonca-hornyok a biztonságos szállításhoz.
- Felhasználóbarát zárható, feltekereshető ajtóval, amelyet egy személy is használhat.



2 Hordónak SWL 2700kg



4 Hordónak SWL 2700kg

Termék-szám	Méret	Méreték (cm)	Folya-déktér (ltr)	Rend. szám SOL-741	Ár Ft/db
SPSP-2	2 Hordónak	156 x 110 x 211	250	-5920X	567110
SPSP-4	4 Hordónak	156 x 173 x 211	410	-5921Y	722060

IBC tartály raklap

Különálló IBC tartály raklap

- Ez az egyedülálló tervezésű termék kiömlésbiztos rekesszel van ellátva, az IBC tartályból kiömlő folyadék számára.
- Bármilyen, raklappal egybeépített IBC tartállyal használható.

Dupla IBC tartály raklap

- Ez a legnagyobb hozzáférhető polietilén raklap mely tetszés.
- Számos alkalmazáshoz használható, beleértve két 1000 l-es IBC-nek vagy akár nyolc 205 l-es hordónak az előírásoknak megfelelő tárolását.
- Az erős, polietilén kivitel biztosítja, hogy az oldalfalak nem deformálódnak nagy terhelés alatt sem.



Különálló
SWL 2000kg



Dupla
SWL 4000kg

Termék-szám	Méret	Méreték (cm)	Folya-déktér (ltr)	Rend. szám SOL-741	Ár Ft/db
SSP110	Különálló	200 x 149 x 76	1100	-6240S	412440
SSP114	Dupla	245 x 145 x 57	1100	-6250T	536900

4 évszakos IBC tartály raklapok

Egy esővízzel teli raklap nem biztosít különleges védelmet, ha a tartály folyik. Amennyiben az IBC tartályt nem fedett helyen tárolja, használja ezt az egyedi kivitelezésű ponyvával fedett raklapot.

- Nagy teherbírású PVC ponyva fedél
- Véd a csapadékoktól és lehulló levelektől.



Különálló
SWL 1500kg

ÚJ



Dupla
SWL 2500kg

Termék-szám	Méret	Méreték (cm)	Folya-déktér (ltr)	Rend. szám SOL-741	Ár Ft/db
CDIBC-1	Különálló	126 x 135 x 241	1140	-2340D	950000
CDIBC-2	Dupla	256 x 135 x 221	1140	-2350E	1090000



Hordószállító

- Könnyen használható egység, amely ötvözi a biztonságos szállítást, tárolást és a hordókból való adagolást.
- A teknő biztonságosan eltárolja az adagolás közben kiömlött anyagot.
- Könnyen mozgatható, egy ember is tudja kezelni.
- Korrózióálló, 100% polietilén kivitel.



Termék-szám	Méret	Méretek (cm)	Folya-déktér (ltr)	Rend. szám SOL-741	Ár Ft/db
SDT-230	Különálló	81 x 174 x 68	250	-5500T	246880

Hordó tölcser és hordótároló tálca

Hordó tölcser

- Nélkülözhetetlen kellék egy hordó vagy egy IBC töltésénél, különösen folyékony hulladék esetén.
- Úgy tervezték, hogy ne legyen kiömlés; a beépített fedél miatt a tölcser a helyén maradhat, amíg nincs használatban.
- 205 l-es hordó tetejére illeszkedik.
- Korrózióálló, 100% polietilén kivitel.

Hordótároló tálca

- Olyan helyeken ahol csak egy hordót tárolnak, az előírások szerint elegendő egy tálca amelynek kapacitása 25%-a a hordó térfogatának.- tálca megfelel ennek az előírásnak
- Ugyancsak ideális ideiglenes tárolóként, karbantartási munkák közben, kisebb anyagok részére, elemeket is beleértve.
- Korrózióálló, 100% polietilén kivitel.



Hordó tölcser

hordótároló tálca

Termék-szám	Tétel	Méretek (cm)	Folya-déktér (ltr)	Rend. szám SOL-741	Ár Ft/db
SF-20L	tölcser	61 atm. x 23	-	-5650X	32950
SOT-8	Tálca	87 atm. x 19	50	-5840T	36050

Hordótároló és halmozó egység

- A biztonságos tárolás és adagolás érdekében használjon egy vagy több ilyen berendezést.
- Az alapra két hordó helyezhető, tovább halmozható a köztes egységgel, maximum hat hordóig.
- Korrózióálló, 100% polietilén kivitel.

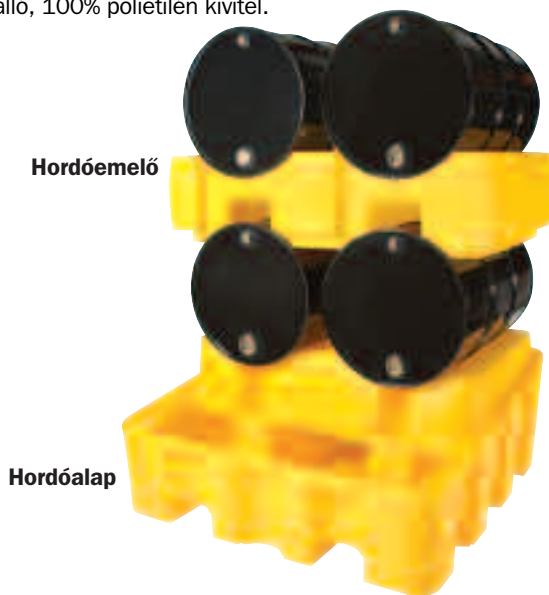

Hordóemelő

Hordóalap

Termék-szám	Tétel	Méretek (cm)	Folya-déktér (ltr)	Rend. szám SOL-741	Ár Ft/db
SDS-B2	Hordóalap	137 x 135 x 63	450	-5420B	274730
SDS-R2	Hordóemelő	137 x 94 x 39	-	-5420R	115590

Szállító konténer

- Amikor egy hordó sérült vagy folyik az UN előírások szerint biztonságos, nem eresztő konténerekben kell szállítani. Ez a konténer megfelel ezen előírásoknak.
- 100% polietilén konstrukció, mely kompatibilis kémiai anyagok és olajok széles spektrumával.
- A fedél menetes és egy rúd segítségével meghúzható.
- A megformált külső lehetővé teszi targoncával és emelőkötéllal történő mozgatót.



Termék-szám	Tétel	Méretek (cm)	Folya-déktér (ltr)	Rend. szám SOL-741	Ár Ft/db
SSD-360	Szállító konténer	81 dia x 105	360	-6020B	112590

Hordó tetejére illeszthető felszívó

- Méretre vágott, hogy pontosan illeszkedjen a 205 l-es hordó tetejére.
- Segít az adagolási területet szivárgástól és csepegéstől mentesen tartani.
- Karbantartási besorolású elnyelőanyag.
- Mindegyik hordókorong képes 1 l-t elnyelni a legtöbb ipari folyadékból.

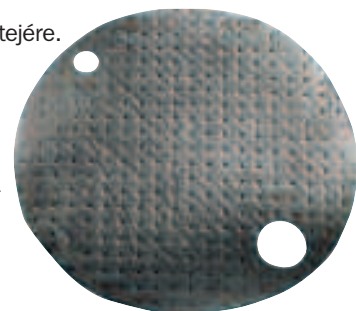

**5
DB/CSOMAG**

Termék-szám	Felhasználási terület	Felszívókép (ltr)	Méret (átm.)	Menny /dob.	Rend. szám SOL-742	Ár Ft/dob.
MPA5656	Karbantartás	1.0 ltr	56cm	5	-0620B	7220

**SOLENT
SPILL CONTROL**

**Asztali
tálca**

- Laboratóriumi vagy olyan területeken való használatra, ahol kisméretű tartályokat használnak, és a kiömlések kezelése alapvető fontosságú.
- Eltávolítható rács a könnyű tisztításért.



Termék-szám	Tétel	Méret (cm)	Folya-déktér (ltr)	Rend. szám SOL-741	Ár Ft/db
SW-T1	Asztali tálca	63 x 55 x 7	9.5	-6530T	36050

Hordótároló szekrények

- Tiszta és rendezett megoldást nyújtanak különféle méretű hordók és tartályok tárolására, egészen 205 l-ig.
- Teljesen időjárásálló.
- Zárható ajtókkal és beépített teknőkkel.
- 100%-os szerkezeti minőségű korrózióálló polietilén konstrukció.
- Eltávolítható rácsokkal.
- Alkalmos akkumulátorok tárolására.

SSC-CAB2



SSC-CAB1



**KIBŐVÍTETT
MÉRETTARTOMÁNY**

SSC-CAB4



SSC-CAB5



Termék-szám	Rácsok száma	Méret (cm)	Folya-déktér (ltr)	Rend. szám SOL-741	Ár Ft/db
SSC-CAB1	3	55 x 44 x 99	30	-6110H	172510
SSC-CAB2	3	65 x 57 x 165	70	-6120J	276840
SSC-CAB5	2	72 x 92 x 152	100	-6150M	404830
SSC-CAB4	1	72 x 92 x 184	250	-6140L	477910

Hordótároló tálcák

- 20 literes hordók biztonságos tárolására, folyadékmérésre és más általános műhelyi tevékenységekre.
- Kifejezetten tartós szerkezet.
- Teljesen beépíthető (rácsok nélkül).

“Stand-On” tálcák

- Eltávolítható rácsokkal. Egyedülálló csúszásbiztos textúra.

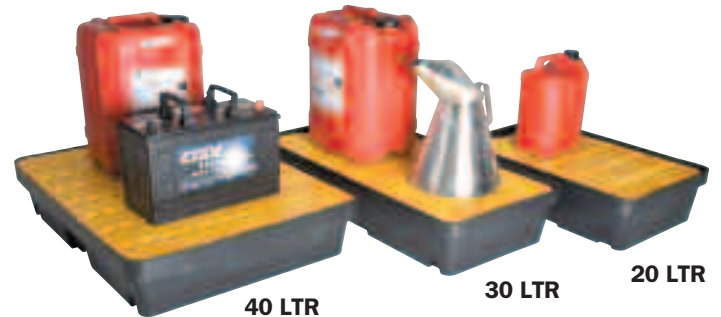

Termék-szám	Méret	Méret (cm)	Folya-déktér (ltr)	Rend. szám SOL-741	Ár Ft/db
SGST-20	Kisméretű	60 x 40 x 15	20	-5680M	34600
SGST-30	Közepes méretű	80 x 40 x 15	30	-5681N	42860
SGST-40	Nagyméretű	80 x 60 x 15	40	-5682P	51540

“Stand-In” tálcák

- Rács nélkül.



Termék-szám	Méret	Méret (cm)	Folya-déktér (ltr)	Rend. szám SOL-741	Ár Ft/db
SGST-20	Kisméretű	60 x 40 x 15	20	-6270B	22490
SGST-30	Közepes méretű	80 x 40 x 15	30	-6271C	25700
SGST-40	Nagyméretű	80 x 60 x 15	40	-6273D	32130

Kisméretű tartálytálcák

- A kisméretű hordók ugyanolyan eséllyel szivárognak vagy ömlenek ki, mint a nagyok.
- A három különböző méret akár 25 l-es hordókat is megtart.
- Korrózióálló, 100% polietilén kivitel.
- Eltávolítható rácsokkal.



Termék-szám	Méret	Méret (cm)	Folya-déktér (ltr)	Rend. szám SOL-741	Ár Ft/db
SWB1	1 Hordónak	55 x 55 x 11	27.5	-6810A	47640
SWB2	2 Hordónak	72 x 46 x 11	27.5	-6820B	50990
SWB4	4 Hordónak	92 x 72 x 18	100	-6840D	91980

KARBANTARTÁS

Tudják-e alkalmazottai, hogy a különféle kiömlésekre melyik besorolású elnyelőanyagot kell használni?

Karbantartás

minden folyadékot felszív - szürke / fekete

- Az általános karbantartási elnyelők tiszta, olvasztva fűvott polipropilénből készülnek, amelyek alkalmasak minden nem agresszív vegyi anyaghoz, olajhoz vagy vízbázisú folyadékhoz.
- A legáltalánosabban használt kiömlés-elhárítási termék.
- A legtöbb vészhelyzeti elhárítási terv „nélkülözhetetlen” része.
- Ideális olyan ipari helyzetekben való használatra, ahol folyadékoknak különféle fajtái vannak jelen egyszerre.
- Könnyű, közepes és nehéz súlyú típusokban kaphatók, amelyek az elhárítási követelmények széles körében alkalmazhatók.
- A karbantartási elnyelők kaphatók korongként, tekercsként, zokniként, párnaként és számos kiömléskezelő készletben.



Csak olaj

eltolja a vizet - fehér

- **Mindig fehér színű a könnyű felismerhetőség érdekében, és hogy riasszon egy szívárgás kezdetéről.**
- Hidrofób – a csak olajra való elnyelők nem nyelik el a vizet, ami ideálissá teszi bármilyen olyan külső környezetben, ahol az olaj jelenti a veszélyt, és azt el kell távolítani.
- Lebeg a vízben – még akkor is, ha olajjal teljesen telített, ezzel lehetővé téve a könnyű felvételt és ártalmatlanítást.
- Könnyű, közepes és nehéz súlyú típusokban kaphatók, amelyek az elhárítási követelmények széles körében alkalmazhatók.
- A csak olajra használható elnyelők kaphatók korongként, tekercsként, zokniként, párnaként és számos kiömlési készletben.
- Kapható még rúdtként, kifejezetten nyílt vizeken történő használatra.



Kémiai

(Univerzális) - sárga

- **Mindig sárga színű a könnyű felismerhetőség érdekében, és hogy riassza a felhasználókat, hogy a használt terméket teljes egyéni védőöltözetben kell kezelni és a megfelelő módon kell ártalmatlanítani.**
- Vízalapú folyadékokhoz és agresszív vegyi anyagokhoz, olajokhoz és oldószerekhez. Nem alkalmas vízen való használatra.
- Használható agresszív vegyi anyagokkal mint pl. savak, kerozin és tisztítószerrel.
- A vegyi elnyelők tiszta, olvasztva fűvott polipropilénből készülnek.
- Könnyű, közepes és nehéz súlyú típusokban kaphatók, amelyek az elhárítási követelmények széles körében alkalmazhatók.
- A vegyi elnyelők kaphatók korongként, tekercsként, zokniként, párnaként és számos kiömléskezelő készletben.



**Alapvető könnyű súlyú elnyelők**

- Egyszerűre és sallangmentesre tervezték.
- Különösen alkalmas gyakori, kis mennyiségben történő használatra
- A granulátum ideális helyettesítője
- Szálmentes
- A **Spill Depot**-val együtt használható, biztosítja a telephely megfelelését és gyors hozzáférhetőségét – lásd a 728. oldalt.

Veszélyszint: Alacsony-mérsékelt

Felszívó kapacitás: Alacsony

Használat gyakorisága: Magas

Teljesítmény és tartósság egyben, kis tömegű kivitelben. Egyszerű és magasan költséghatékony megoldás a kiömlés kezelésére.

Karbantartás – minden folyadékot felszív – szürke/fekete
Vízalapú folyadékok kiömléseihez és nem agresszív vegyi anyagokhoz és olajokhoz. Nem alkalmas vízhez.

Csak olaj esetén – víztaszító – fehér
A hidrofób abszorbens használható víz felületén. Lebegni fog, még akkor is, ha megszívta magát olajjal.

Vegyí (univerzális) – sárga
Vízalapú folyadékokhoz és agresszív vegyi anyagokhoz, olajokhoz és oldószerekhez. Nem alkalmas vízhez.

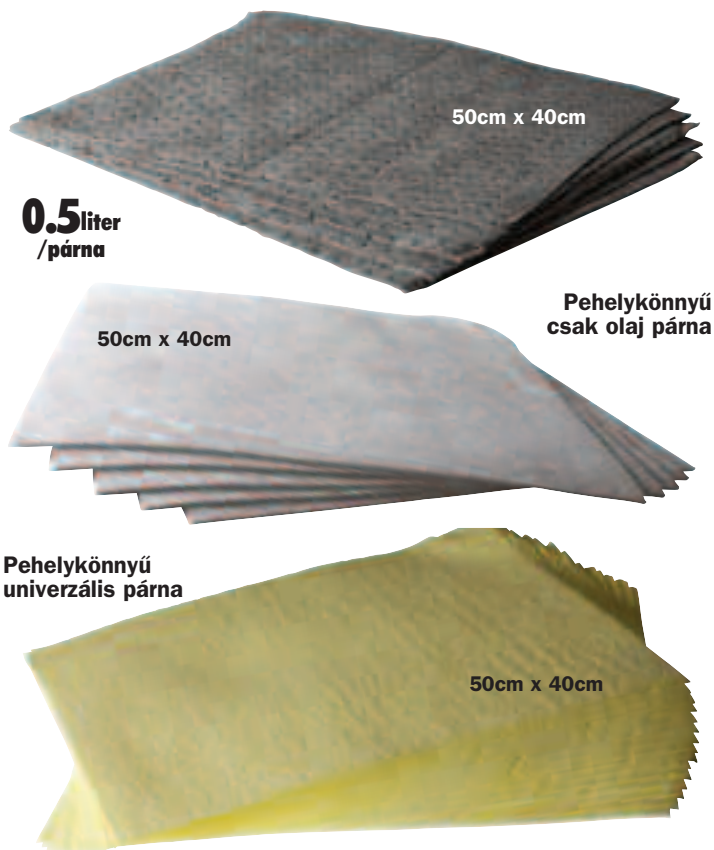
**'Essentials' - Könnyű nedvszívó párnák****'Essentials' - Könnyű nedvszívó tekercsek**

Termék szám	Alkalmazás	Felszívókép (ltr)	Méret W x L	Menny /dob.	Rend. szám SOL-742	Ár Ft/dob.
SMP501	Karbantartás	0.5 ltr	50cm x 40cm	50	-2850J	11810
SMP504				200	-2860K	35670
SMP501	Csak Olaj	0.5 ltr	50cm x 40cm	50	-3420H	9430
SMP504				200	-3360S	35460
SMP501	Univerzális	0.5 ltr	50cm x 40cm	50	-2790D	13490
SMP504				200	-2780C	39840

Termék szám	Alkalmazás	Felszívókép (ltr)	Méret W x L	Menny /dob.	Rend. szám SOL-742	Ár Ft/dob.
EMR50	Karbantartás	50 ltr	50cm x 40m	1	-0652R	18720
EOR50	Csak Olaj	50 ltr	50cm x 40m	1	-0658R	17620
ECR50	Univerzális	50 ltr	50cm x 40m	1	-0644R	19830

NAGYBANI VÁSÁRLÁS ESETÉN EGYEDI ÁRAKKAL ÁLLUNK RENDELKEZÉSÜNKRE

Áraink az áfát nem tartalmazzák. © 2016



Közepesnél nagyobb tömegű elnyelők

- A közepes kategóriájú, univerzális választás a kiömlés helyszíni kezelésére
- Közepes súlyú kivitel, amelynek az egyik oldalán borítóréteg található a nagyobb szilárdság és tépési ellenállás érdekében
- Alacsony szállkibocsátás a tisztább eredmény érdekében
- A nagyobb hatékonyság érdekében többszörösen átlukasztott. Teljesítmény és tartósság egyben. Garantált jogi megfelelés
- A **Spill Depot**-val együtt használható, biztosítja a telephely megfelelőségét és gyors hozzáférhetőségét – lásd a **728.** oldalt

Veszélyszint: Mérsékelt–magas

Felszívó kapacitás: Közepes

Használat gyakorisága: Közepes–magas

Közepes tömegű kivitel az egyik oldalán borítóréteggel a nagyobb szilárdság és tépési ellenállás érdekében – „alapvető műhelykellék”. Közepes–felső kategóriás, kiegyensúlyozott megoldás. Optimalizálva a laponkénti fokozott elnyeléshez.

Karbantartás – minden folyadékot felszív – szürke/fekete
Vízalapú folyadékok kiömléséhez és nem agresszív vegyi anyagokhoz és olajokhoz. Nem alkalmas vízhez.

Csak olaj esetén – víztaszító – fehér
A hidrofób abszorbens használható víz felületén. Lebegni fog, még akkor is, ha megszívta magát olajjal.

Vegyí (univerzális) – sárga
Vízalapú folyadékokhoz és agresszív vegyi anyagokhoz, olajokhoz és oldószerekhez. Nem alkalmas vízhez.



KARBANTARTÁS

„Solent Plus” tömegű elnyelő lapok

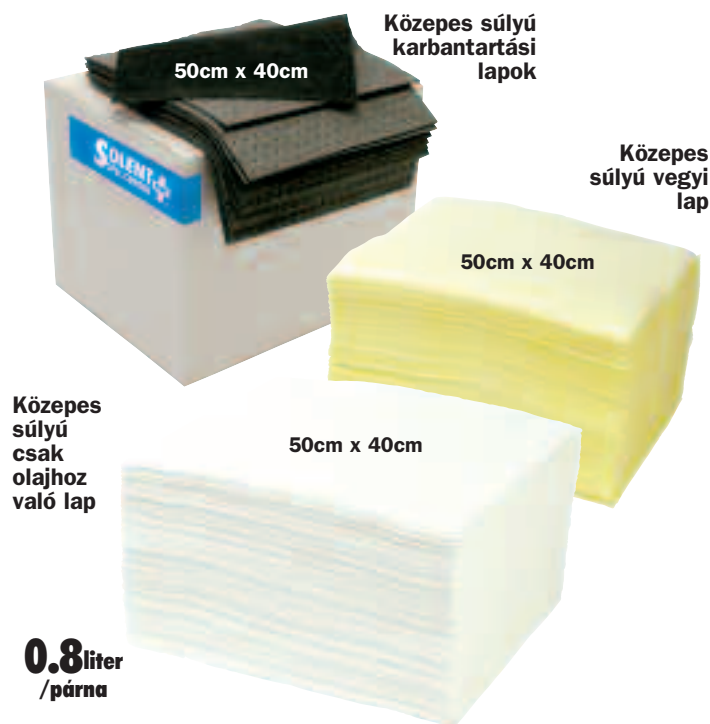

Termék szám	Alkalmazás	Felszívókép (ltr)	Méret W x L	Menny /dob.	Rend. szám SOL-742	Ár Ft/dob.
PMP503	Karbantartás	0.8 ltr	50cm x 40cm	100	-4010J	26340
POP100	Csak Olaj	0.8 ltr	50cm x 40cm	100	-4310R	24170
PCP504	Univerzális	0.8 ltr	50cm x 40cm	100	-4610A	26750

„Solent Plus” közepes súlyú elnyelőtekersek



Termék szám	Alkalmazás	Felszívókép (ltr)	Méret W x L	Menny /dob.	Rend. szám SOL-742	Ár Ft/dob.
SMP501	Karbantartás	80 ltr	50cm x 40m	1	-4100C	26440
SMP504		140 ltr	90cm x 40m	1	-4110L	47100
SMP501	Csak Olaj	80 ltr	50cm x 40m	1	-4400T	24170
SMP504		140 ltr	90cm x 40m	1	-4410V	45960
SMP501	Univerzális	80 ltr	50cm x 40m	1	-4700C	26750
SMP504		140 ltr	90cm x 40m	1	-4710D	49890



KARBANTARTÁS



„Solent Plus” Felszívó párnák

Karbantartási párna



Csak olajhoz való párna



3.5 l
Párnánként



Vegyi párna

Termék szám	Alkalmazás	Párnánkénti elnyelés	Méret W x L	Menny /dob.	Rend. szám SOL-742	Ár Ft/dob.
SMC303	Karbantartás	3.5 ltr	28cm x 38cm	16	-2610F	26850
SOC303	Csak Olaj	3.5 ltr	28cm x 38cm	16	-2620G	26850
SCC303	Univerzális	3.5 ltr	28cm x 38cm	16	-2600E	32140

„Solent Plus” elnyelőrudak



12cm x 3.0m

30 l
rudanként

Csak olajhoz való rúd

80 l
rudanként

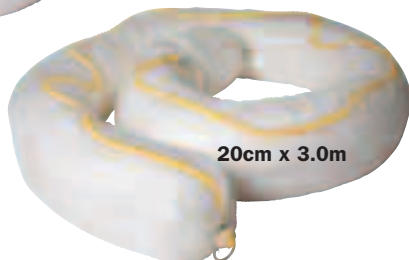

20cm x 3.0m

Egymáshoz kapcsolhatók, hogy nagyobb távolságot fogjanak át.

Termék szám	Alkalmazás	Rudankénti elnyelés	Méret W x L	Menny /dob.	Rend. szám SOL-742	Ár Ft/dob.
SBO123	Csak Olaj	30 ltr	12cm x 3.0m	4	-0820J	46380
SBO203	Csak Olaj	80 ltr	20cm x 3.0m	4	-0840L	69720

„Solent Plus” elnyelőzoknik

Karbantartási zokni

5 l
zokniként



7.5cm x 1.2m

12.5 l
zokniként

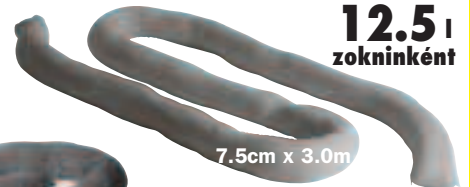

7.5cm x 3.0m

Csak olajhoz való zokni

4 l
zokniként

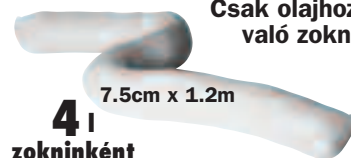

7.5cm x 1.2m

10 l
zokniként

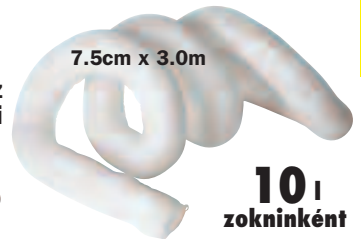

7.5cm x 3.0m

Vegyi zokni

4 l
zokniként

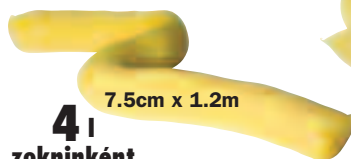

7.5cm x 1.2m

10 l
zokniként



7.5cm x 3.0m

Termék szám	Alkalmazás	Zoknikénti elnyelés	Méret W x L	Menny /dob.	Rend. szám SOL-742	Ár Ft/dob.
PMS812	Karbantartás	5 ltr	7.5cm x 1.2m	20	-4170N	27880
PMS830		12.5 ltr	7.5cm x 3.0m	8	-4180P	25810
POS812	Csak Olaj	4 ltr	7.5cm x 1.2m	20	-4470X	27880
POS830		10 ltr	7.5cm x 3.0m	8	-4480Z	27880
PCS812	Univerzális	4 ltr	7.5cm x 1.2m	20	-4770H	30990
PCS830		10 ltr	7.5cm x 3.0m	8	-4780K	30990

NAGYBANI VÁSÁRLÁS ESETÉN EGYEDI ÁRAKKAL ÁLLUNK RENDELKEZÉSÜNKRE

Áraink az áfát nem tartalmazzák. © 2016

- Nagy kapacitású kivitel - 25%-al több nedvszívás, mint a Solent Plus esetén.
- A nagy kapacitású kivitel tartalmaz egy huzatot, mely a nedvszívó képesség 25%-os növekedését eredményezi, párnánként 0,8 literről 1,0 literre.
- A **Spill Depot**-val együtt használható, biztosítja a telephely megfelelőségét és gyors hozzáférhetőségét – lásd a **728.** oldalt.

Veszélyszint: Magas

Felszívó kapacitás: Magas

Használat gyakorisága: alacsonytól közepesig.



'Solent Prime' nagy kapacitású felszívó párnák

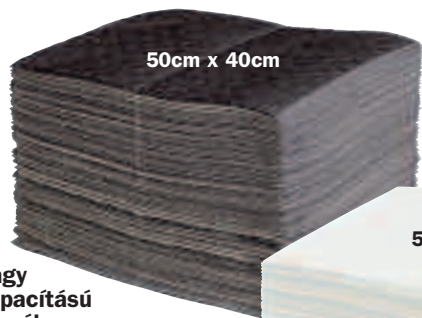

50cm x 40cm

1.0 liter /párna

Nagy kapacitású párnák - csak olaj

Nagy kapacitású párnák - karbantartás

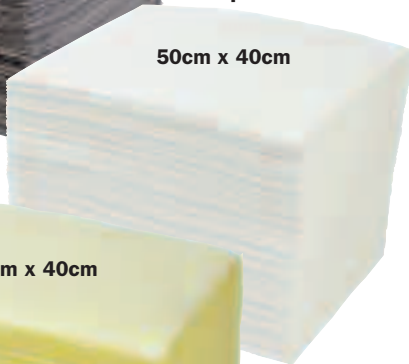

50cm x 40cm

Nagy kapacitású párnák - univerzális

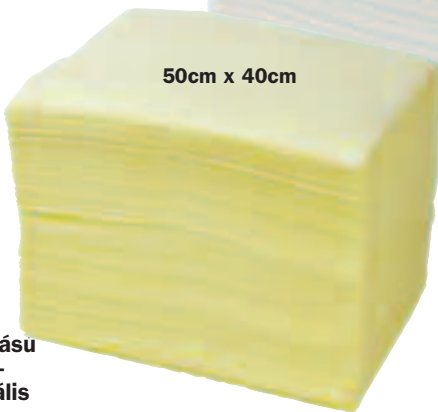

50cm x 40cm

ÚJ

Termék szám	Alkalmazás	Felszívókép (ltr)	Méret W x L	Menny /dob.	Rend. szám SOL-742	Ár Ft/dob.
PPMP1	Karbantartás	1.0 ltr	50cm x 40cm	100	-3852B	29850
SPOP1	Csak Olaj	1.0 ltr	50cm x 40cm	100	-3862B	28300
SPCP1	Univerzális	1.0 ltr	50cm x 40cm	100	-3842B	33370

Párnánként megnövelt teljesítmény, optimalizálással a nagyobb kapacitás és gyorsabb felszívás érdekében. Érjen el többet, kevesebb termékkel és alacsonyabb költséggel!

Karbantartás – minden folyadékot felszív – szürke/fekete
Vízalapú folyadékok kiömléseire és nem agresszív vegyi anyagokhoz és olajokhoz. Nem alkalmas vízhez.

Csak olaj esetén – víztaszító – fehér
A hidrofób abszorbens használható víz felületén. Lebegni fog, még akkor is, ha megszívta magát olajjal

Vegyi (univerzális) – sárga
Vízalapú folyadékokhoz és agresszív vegyi anyagokhoz, olajokhoz és oldószerekhez. Nem alkalmas vízhez.

'Solent Prime' nagy kapacitású felszívó tekercek

Nagy kapacitású tekercek - karbantartás

100 liter /tekercs
50cm x 40m

180 liter /tekercs
90cm x 40m

ÚJ

Nagy kapacitású tekercek - csak olaj

Nagy kapacitású tekercek - univerzális

100 liter /tekercs
50cm x 40m

Termék szám	Alkalmazás	Felszívókép (ltr)	Méret W x L	Menny /dob.	Rend. szám SOL-742	Ár Ft/dob.
SPMR100	Karbantartás	100 ltr	50cm x 40m	1	-3854D	29850
SPMR180		180 ltr	90cm x 40m	1	-3856F	60840
SPOR100	Csak Olaj	100 ltr	50cm x 40m	1	-3864D	28300
SPOR180		180 ltr	90cm x 40m	1	-3866F	56710
SPCR100	Univerzális	100 ltr	50cm x 40m	1	-3844D	33370
SPCR180		180 ltr	90cm x 40m	1	-3846F	69050

'Solent Prime' nagy kapacitású felszívó tekercek

40 liter /tekercs

Nagy kapacitású tekercek - csak olaj "ROLL 'N' BOX"

Nagy kapacitású tekercek - karbantartás "ROLL 'N' BOX"

40cm x 20m

ÚJ

40cm x 20m

Nagy kapacitású tekercek - univerzális "ROLL 'N' BOX"

40cm x 20m

"ROLL 'N' BOX" - hordozható kivitel, mozgatható, fantasztikus felszívóegység.

Termék szám	Alkalmazás	Felszívókép (ltr)	Méret W x L	Menny /dob.	Rend. szám SOL-742	Ár Ft/dob.
SMR40	Karbantartás	40 ltr	40cm x 20m	1	-2875M	17500
SOOR40	Csak Olaj	40 ltr	40cm x 20m	1	-3220M	16500
SCR40	Univerzális	40 ltr	40cm x 20m	1	-1260M	18170



Fenntartható beszerzésű – ultrafokozatú elnyelőanyag

Új fejlettebb!

- **A Solent legjobb hatásfokú elnyelőanyag** – elnyelési foka más elnyelőktől „jobb vagy ugyanolyan” – **többletár nélkül**
- A fenntartható forrásból származó „Eco-Fibre” elnyelők új generációja, amely a legújabb **Nu-Dri™ technológiát** használja
- A harmadik generációs borítóréteg biztosítja a szilárdságot és a törlési hatékonyságot
- **A Solent ULTRA** képviseli a fenntarthatóan forrásból származó termékek új generációját.



Engedje szabadjára a természetes szálak elnyelőképességét

Veszélyszint: Mérsékelt–magas
Felszívó kapacitás: Közepes
Használat gyakorisága: Közepes–magas

A Nu-Dri a Lubetech Industries védjegye



Ultrafokozatú elnyelőlapok

Új fejlettebb!

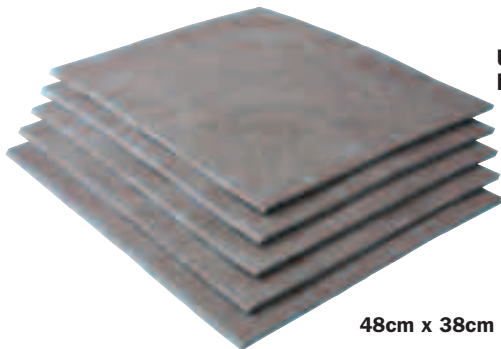

Ultrafokozatú karbantartási lapok

0.8 liter /párna

48cm x 38cm

Ultrafokozatú csak olajhoz való lap
1.4 liter /párna

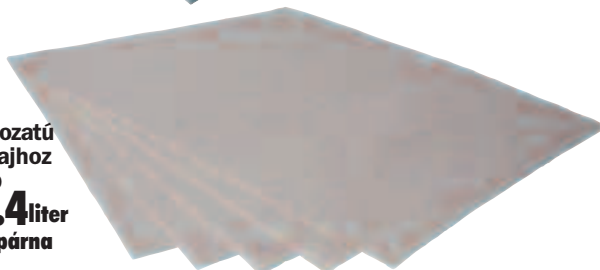

Termék szám	Alkalmazás	Felszívókép (ltr)	Méret W x L	Menny /dob.	Rend. szám SOL-742	Ár Ft/dob.
SUMP1	Karbantartás	0.8 ltr	48cm x 38cm	100	-4510K	27880
SUOP1	Csak Olaj	1.4 ltr	48cm x 38cm	100	-4550P	26750

A fenntarthatóan forrásból származó „Eco-Fibre” elnyelők új generációja. Természetben előforduló pamut és erdőgazdaságokból származó facellulóz hasznosításával. A harmadik generációs borítóréteg biztosítja a szilárdságot és a törlési hatékonyságot.

- **Karbantartási besorolás** – erdőgazdaságokból származó facellulóz hasznosításával. Általános célokra. Sokoldalú, így folyadékok egész sorát képes elnyelni, beleértve a vizet és az olajat is
- **Csak olajhoz való besorolás** – szabadalmazott feldolgozású, természetes pamut, kifejezetten szárazföldi és vízi olajkiömlések elnyelésére módosítva. Szabadalmaztatott hidrofób kezelés: csak az olajat nyeli el, taszítja a vizet, és még telített állapotban is fennmarad a vízen.

Karbantartás – minden folyadékot felszív – szürke/fekete
Vízalapú folyadékok kiömléseihez és nem agresszív vegyi anyagokhoz és olajokhoz. Nem alkalmas vízhez.

Csak olaj esetén – víztaszító – fehér
A hidrofób abszorbens használható víz felületén. Lebegni fog, még akkor is, ha megszívta magát olajjal..

Ultrafokozatú elnyelőzoknik

Új fejlettebb!

Ultrafokozatú karbantartási zokni



4.0 ltr Per Sock



Ultrafokozatú csak olajhoz való zokni

Termék szám	Alkalmazás	Zokninkénti elnyelés	Méret W x L	Menny /dob.	Rend. szám SOL-742	Ár Ft/dob.
SUMS4	Karbantartás	4.0 ltr	7.5cm x 1.2m	20	-4530M	26750
SUOS4	Csak Olaj	4.0 ltr	7.5cm x 1.2m	20	-4570R	26750

Ultrafokozatú elnyelőtekersek

Új fejlettebb!

Ultrafokozatú karbantartási tekercs

62 liter /tekercs



37cm x 38m

KIBŐVÍTETT MÉRETTARTOMÁNY

Ultrafokozatú, csak olajhoz való tekercs

90 liter /tekercs



Termék szám	Alkalmazás	Felszívókép (ltr)	Méret W x L	Menny /dob.	Rend. szám SOL-742	Ár Ft/dob.
SUMR90	Karbantartás	62 ltr	37cm x 38m	1	-4520L	24780
SUOR90	Csak Olaj	90 ltr	37cm x 38m	1	-4560Q	26750

NAGYBANI VÁSÁRLÁS ESETÉN EGYEDI ÁRAKKAL ÁLLUNK RENDELKEZÉSÜNKRE

Áraink az áfát nem tartalmazzák. © 2016

KARBANTARTÁS

Szükséghelyzetekhez ajánlott, egyéni védőfelszerelésekből és felszívó anyagokból összeállított készletek, hordtáskákban/tárolókban tartva.

Felszívóanyag készletek táskában

Tartalom
10 literes
10x kendő,
1x tömlő,
1x kesztyű,
4x eldobható táska
(LUT-741-6430D)



Termék szám	Névleges kapacitás	Így kapható	Alkalmazás	Rend. szám SOL-742	Ár Ft/klt
PMK010B	10 ltr	Hordtáska	Karbantartás	-6100A	19270
POK010B	10 ltr	Hordtáska	Csak olaj	-6110B	19270
PCK010B	10 ltr	Hordtáska	Vegyí	-6120C	22990

Hordozható nedvszívó készlet zárható tokban

Tartalom
15 literes
10x kendő,
1x tömlő,
1x kesztyű,
1x eldobható táska



Termék szám	Névleges kapacitás	Így kapható	Alkalmazás	Rend. szám SOL-742	Ár Ft/klt
PMK015B	15 ltr	Szállítócsomag	Karbantartás	-6130M	9190
POK015B	15 ltr	Szállítócsomag	Csak olaj	-6135N	9190
PCK015B	15 ltr	Szállítócsomag	Vegyí	-6140P	9190

Felszívóanyag készletek táskában

Tartalom
20 literes
15x kendő,
2x tömlő,
1x kesztyű,
3x eldobható táska.



Termék szám	Névleges kapacitás	Így kapható	Alkalmazás	Rend. szám SOL-742	Ár Ft/klt
PMK020C	20 ltr	Hordtáska	Karbantartás	-6150D	19520
POK020C	20 ltr	Hordtáska	Csak olaj	-6160E	19520
PCK020C	20 ltr	Hordtáska	Vegyí	-6170F	23320

Karbantartás – minden folyadékot felszív – szürke/fekete
Vízalapú folyadékok kiömléseire és nem agresszív vegyi anyagokhoz és olajokhoz. Nem alkalmas vízhez.

Csak olaj esetén – víztaszító – fehér
A hidrofób abszorbens használható víz felületén. Lebegni fog, még akkor is, ha megszívta magát olajjal.

Vegyí (univerzális) – sárga
Vízalapú folyadékokhoz és agresszív vegyi anyagokhoz, olajokhoz és oldószerekhez. Nem alkalmas vízhez.

Kis felszívóanyag készletek

Tartalom
25 literes
17x kendő,
1x tömlő,
2x párna,
1x kesztyű,
4x eldobható táska.
(LUT-741-6430D)



Termék szám	Névleges kapacitás	Így kapható	Alkalmazás	Rend. szám SOL-742	Ár Ft/klt
PMK025A	25 ltr	Kisméretű tároló	Karbantartás	-6300A	26750
POK025A	25 ltr	Kisméretű tároló	Csak olaj	-6310B	26750
PCK025A	25 ltr	Kisméretű tároló	Vegyí	-6320C	30880

Felszívóanyag készletek hordtáskában

Tartalom: Felírtos kocka hordtáska. 2x tömlő (80 mm x 3 mm). 15x tömb (nagy nedvszívó). 1x szállító és tároló zsák, zsinaggal (LUT-741-6430). 1x angol nyelvű használati utasítás.

Készlet kapacitása: 35 lite



Termék szám	Névleges kapacitás	Így kapható	Alkalmazás	Rend. szám SOL-742	Ár Ft/klt
SMK35Y	35 ltr	Kockatáska	Karbantartás	-5150S	21680
SOK35Y	35 ltr	Kockatáska	Csak olaj	-5160T	23650
SCK035Y	35 ltr	Kockatáska	Vegyí	-5170V	24680

Egyéni védőfelszerelés (PPE)

Mivel az egyes folyadékok kezeléséhez szükséges egyéni védőfelszerelés az éppen használt folyadéknak megfelelően változik, feltételezhető, hogy már a helyszínen elérhető lesz a megfelelő egyéni védőfelszerelés, ezért ezt a készlet alaphelyzetben nem tartalmazza. Ha bármilyen további segítséget szeretne az egyéni védőfelszerelés beszerzésével kapcsolatban, lépjen kapcsolatba a helyi fiókirodával vagy képviselővel – illetve kérje az ipari eszközökről szóló katalógusunkat.



KARBANTARTÁS



Felszívóanyag készletek

Felszívóanyag készletek táskában

**Tartalom
50 literes**

- 35x kendő,
- 3x tömlő,
- 3x párna,
- 1x kesztyű,
- 5x eldobható táska.



**KIBŐVÍTETT
MÉRETTARTOMÁNY**

Készletek – hordtáska egészíti ki

Termék szám	Névleges kapacitás	Így kapható	Alkalmazás	Rend. szám SOL-742	Ár Ft/kit
PMK050S	50 ltr	Holdall	Karbantartás	-6200G	38110
POK050S	50 ltr	Holdall	Csak olaj	-6210H	38110
PCK050S	50 ltr	Holdall	Vegyi	-6220J	46380

Újratöltők – csak elnyelők és táskák, ahogy fentebb a felsorolásban látható

Termék szám	Névleges kapacitás	Így kapható	Alkalmazás	Rend. szám SOL-742	Ár Ft/kit
PMKR050S	50 ltr	-	Karbantartás	-6201H	32480
POKR050S	50 ltr	-	Csak olaj	-6211J	32480
PCKR050S	50 ltr	-	Vegyi	-6221K	38110

Nagy kiszorítású felszívóanyag készletek kerek tárolóban

**Tartalom
120 literes**

- 75x kendő,
- 9x tömlő,
- 8x párna,
- 1x kesztyű,
- 1x overall,
- 10x eldobható táska.



**KIBŐVÍTETT
MÉRETTARTOMÁNY**

Készletek – kerek tároló egészíti ki

Termék szám	Névleges kapacitás	Így kapható	Alkalmazás	Rend. szám SOL-742	Ár Ft/kit
PMK120B	120 ltr	Kerek tároló	Karbantartás	-6350D	85630
POK120B	120 ltr	Kerek tároló	Csak olaj	-6360E	85630
PCK120B	120 ltr	Kerek tároló	Vegyi	-6370F	106390

Újratöltők – csak elnyelők és táskák, ahogy fentebb a felsorolásban látható

Termék szám	Névleges kapacitás	Így kapható	Alkalmazás	Rend. szám SOL-742	Ár Ft/kit
PMKR120B	120 ltr	-	Karbantartás	-6351E	48560
POKR120B	120 ltr	-	Csak olaj	-6361F	48560
PCKR120B	120 ltr	-	Vegyi	-6371F	68990

Nagy kiszorítású felszívóanyag készletek kerek tárolóban

Tartalom

- 240 literes** - 200x kendő, 12x tömlő, 10x párna, 1x kesztyű, 1x overall, 1x szemüveg, 18x eldobható táska. (LUT-741-6430D)



**KIBŐVÍTETT
MÉRETTARTOMÁNY**

Készletek – kerek tároló egészíti ki

Termék szám	Névleges kapacitás	Így kapható	Alkalmazás	Rend. szám SOL-742	Ár Ft/kit
PMK240B	240 ltr	Kerek tároló	Karbantartás	-6400G	155980
POK240B	240 ltr	Kerek tároló	Csak olaj	-6410H	157010
PCK240B	240 ltr	Kerek tároló	Vegyi	-6420J	195130

Újratöltők – csak elnyelők és táskák, ahogy fentebb a felsorolásban látható

Termék szám	Névleges kapacitás	Így kapható	Alkalmazás	Rend. szám SOL-742	Ár Ft/kit
PMKR240B	240 ltr	-	Karbantartás	-6401H	139990
POKR240B	240 ltr	-	Csak olaj	-6411J	133620
PCKR240B	240 ltr	-	Vegyi	-6421K	144510

Biztonsági takaróponya

Felszívóanyag készletek lezárására használt takaróponya. Sárga színű, PVC takaró, elasztikus szájjal amely lehetővé teszi a kerek tárolók letakarását.

Biztonsági ragasztószalaggal amelyet biztosítja a tárolók érinthetetlenségét. Kiürített tárolók nem felelnek meg az ISO14001 előírásainak.



Termék szám	A kerek tárolónak ehhez a méretéhez illeszkedik	Rend. szám SOL-742	Ár Ft/kit
AVC 120	120ltr	-5440V	10630
AVC 240	240ltr	-5540V	12290

KARBANTARTÁS



**Felszívóanyag
Depó**

Kifejezetten adagolásra tervezett megoldás

**KIBŐVÍTETT
MÉRETTARTOMÁNY**

- Szükségtelenné teszi a (vészhelyzetekre szánt) kiömléskezelő készülékek raktárkészleteinek a felhasználását mindennapi követelmények kielégítésére
- Sokoldalú moduláris rendszer – opcionális zárható szekrény
- Az orsó helyzete változtatható a változó tekercsméreték függvényében

Arra tervezték, hogy a segítségével többféle helyszínen is biztosítani lehessen a szabályoknak való megfelelést, bárhol is kelljen a kiömlést elhárítani, így hatékony adagolási megoldást nyújt korongokhoz és tekercsekhez.

- Lehet önálló vagy falra szerelt
- Porbevonatú acélkonstrukció
- Használható még a 20 l-es kiömlési tálcával

KARBANTARTÁS



Felszívóanyag Depó

Termék szám	Konfiguráció	Méreték szé. x mé. x ma.	Rend. szám SOL-742	Ár Ft/db
MSD41	1 részes egység	60 x 45 x 60cm	-8329G	47210
MSD42	2 részes egység	60 x 45 x 127cm	-8330H	103190
MSD43	3 részes egység	60 x 45 x 187cm	-8331J	153810
MSD44	1 részes egység + kabinet	60 x 45 x 127cm	-8310K	100830
MSD45	2 részes egység + kabinet	60 x 45 x 187cm	-8332K	176530

Opcionális csepegtetőtálca
A szekrény aljába illeszkedik.

A korongok és tekercsek külön kaphatók

Opcionális csepegtetőtálca.

Termék szám	Folyadék-kapacitás	Méreték szé. x mé. x ma.	Rend. szám SOL-741	Ár Ft/db
SGST-20	20 ltr	60 x 40 x 15cm	-5680M	34600



Kiömléskezelő kézikocsi

- Ez a nagyszerű termék "elengedhetetlen", ahol szemcsés abszorbenseket használnak
- Az előlő 60 literes töltőgaratot fedéllel látták el, és szemcsés abszorbensekhez, sóhoz vagy éles szemcsés homokhoz is használható
- A hátsó 100 literes tartályt a hulladékzsák befogadására tervezték, amelyben a hulladékterméket gyűjtik
- Elöl felszerelt önbeállító kerekek a könnyű mozgathatóság érdekében
- 100% polietilénből készült



ÚJ

Termék szám	Méreték	Rend. szám SOL-741	Ár Ft/db
SSB135	136cm x 71cm x 96.5cm	-6000Z	299900

Folyadékmegkötő agyaggranulátum

- Természetben előforduló attapulgit ásványból készült ipari granulátumok általános célra, amelyek a legtöbb folyadéknál használhatók, beleértve a viz, az olaj és a tüzelőanyagok elnyelését.
- Az ipar legszélesebb körben felhasznált granulátumtípusa
- Nem mérgező, kémiaailag semleges és égésgátló, BS 476 7. rész, 1. osztályú besorolású
- Gyorsan és egyszerűen használható
- Kitérő elnyelő teljesítmény – akár 12 l táskánként



Termék szám	Granulátum típus	Kiszérelés	Absorbs Per Bag	Rend. szám SOL-742	Ár Ft/db
SCG025	Clay	20 ltr	12 ltr	-8250A	3120

Az Ön első védelmi vonala a környezetszennyezés ellen. Újrafelhasználható, rendkívül jól formálható poliuretán vagy egyszer használatos agyagos takarók egyetlen felületekhez.

Lefolyócsatorna takarók

Kültéri szennyeződések, kifolyások esetén a kiömlött folyadékok legvalószínűbb útvonala a lefolyó csatornába vezet. Törvényi előírás, hogy a veszélynek kitett lefolyókat védeni kell. Ezt a takarókkal lehet legegyszerűbben elérni, melyből 3 különböző típus létezik. Az alakítható takarók csak vészhelyzet esetén használhatók mivel egyszeri védelem után nem használhatók fel újra. Ha folyamatos használatra van szükség akkor a poliuretán takaró a jó megoldás. A neoprén takaró esetenkénti használatra javasolt.



Poliuretán lefolyócsatorna borítók

**KIDÓVÍTETT
MÉRÉTTARTOMÁNY**

- Kettős keménységű laminált poliuretánból készült, töltőanyagok nélkül. A nagytapadású felület szívós, tartós tömítést hoz létre
- Kis tömeg, könnyen kezelhető és gyorsan bevethető vészkiömlések esetén
- Újrafelhasználhatóra tervezték – mosószerrel és vízzel tisztítható, és a fóliaborítással újra eltávolítható
- Vegyileg ellenálló – olajok, tüzelőanyagok, oldószerek és egyéb vegyi anyagok széles körével használható
- Környezeti szempontból biztonságos
- A tároló hordtáskák külön kaphatók, lásd lentebb



Termék szám	Anyag	Méret	Szín	Rend. szám SOL-741	Ár Ft/db
SDC464P	Poliuretán	46cm x 46cm	Sárga	-3026A	42800
SDC616P	Poliuretán	61cm x 61cm	Sárga	-3030D	94990
SDCSB61.SDC616P	Hordtáskával együtt			-3240K	91810
SDC919P	Poliuretán	91cm x 91cm	Sárga	-3050F	165240
SDCSB91.SDC919P	Hordtáskával együtt			-3248M	166990

Áttetsző csatornafedelek

- Az áttetsző polimer szerkezete lehetővé teszi a telephely üzemeltetői és biztonsági felelősei számára, hogy biztosítsák a szennyvízrendszerek olajtól, vegyi anyagoktól és egyéb kiömlött szennyezőktől való mentességét
- Újrafelhasználható – többféle felhasználásra tervezték
- Lapoltan illesztett megerősített szélekkel.

**KIDÓVÍTETT
MÉRÉTTARTOMÁNY**



Termék szám	Anyag	Méret	Szín	Rend. szám SOL-741	Ár Ft/db
SDC616C	Poliuretán	61cm x 61cm	Világos	-3039C	75620
TSDCSB61.SDC616C	Hordtáskával együtt			-3755D	100900

Megerősített poliuretán csatornafedelek

Megerősített, egymásra helyezett szélek. Nagyon forgalmas zónákban is alkalmas, át lehet rajtuk haladni a gépjárművel.



Termék szám	Anyag	Méret	Szín	Rend. szám SOL-741	Ár Ft/db
SRDC61	Poliuretán	61cm x 61cm	Világos	-3450M	114760
SRDCSB61.SRDC61	Hordtáskával együtt			-3482K	132990

Szigetelőgitt

- Bentonit szemcsék amelyek gátat szabnak vízalapú folyadékoknak.
- Ideiglenes "betömi" a lyukakat hordókban és csövekben.
- Előre elkészített gitt. Nem szükséges felület előkészítés, közvetlen felvihető a felületre.
- Ideális gyors reagálású anyagként váratlan folyadékkifolyások esetére.
- Tüzelőanyagok és vegyi anyagok szivárgásához
- Nem mérgező, nem gyúlékony



Termék szám	Anyag	Csomag súlya	Szín	Rend. szám SOL-741	Ár Ft/db
Szigetelőgitt	Bentonit	1 kg	Szürke	-2880R	7630

Csatornafedelek tároló táskái

- Bármely poliuretán csatornafedélnek megfelelő, szintén alkalmas 1 kg előkevert Drum Plug kített tartalmazó edények tárolására.
- Ellenálló vinilből gyártva.



Termék szám	Csatornafedél mérete	Táska mérete	Rend. szám SOL-741	Ár Ft/db
SVH-70	46cm/61cm	15.5cm átm. x 70cm	-6340M	18260
SVH-100	91cm	15.5cm átm. x 100cm	-6340P	24850

ELEM ÁTALAKÍTÓ TÁBLÁZAT

Típus	Megegyezik a	Volt
AAA	MN2400/LR03/R03U	1.5
AA	MN1500/LR6/HP7/R6U	1.5
C	MN1400/LR14/HP11/R14U	1.5
D	MN1300/LR20/HP2/R20U	1.5
9V	MN1604/6F22(U)/6LR61/PP3	9.0
996	PJ996/4R25(R)	6.0
1289	B1289/3R12	4.5
REMOTE	MN9100/LR1	1.5

EDISON Lítium gombaelemek

Ezeket a gombaelemeket általában gépkocsi biztonsági elemekben (riasztók/kulcsok), kamerákban, kézi számítógépekben (pld. Pision) mint biztonsági tápegység, számológépekben, játékokban, kommunikációs eszközökben, órákban stb. használják. Méretüket tekintve egyformák és a következő elemek helyett használhatók: DL2032, E-CR2032 és SB-T51.



Elem mérete	Volt	Menny. /csomag	Rend. szám EDI-904	Ár Ft/db
CR2032	3V	1	-3240K	410

Ezüst oxid gombaelemek

Ezeket a népszerű ezüst oxid elemeket általában órákban, számológépekben, játékokban és kisebb elektromos eszközökben használják. Mivel azonos méretűek, helyettesíthetik a következő elemeket: D303, D357, Gs13, 228, 357, 280-62, J, SB-B9, SR1154, SR44, SR44W, SR44H, 541, SP357, V357, 4276, KS76, 280-8, SR76E és 1131SO.



Elem mérete	Volt	Menny. /csomag	Rend. szám EDI-904	Ár Ft/db
SR44	1.5V	1	-4000K	1020

Alkáli elemek

Az alkáli elemek nagy fogyasztású alkalmazásoknál a cink-karbon elemekénél lényegesen hosszabb élettartamot biztosítanak. Alkalmos zseblámpák, üzenetrögzítők, játékok, számológépek, személyi hívók, távirányítók, fűtérzékelők és más hordozható készülékek üzemeltetésére.

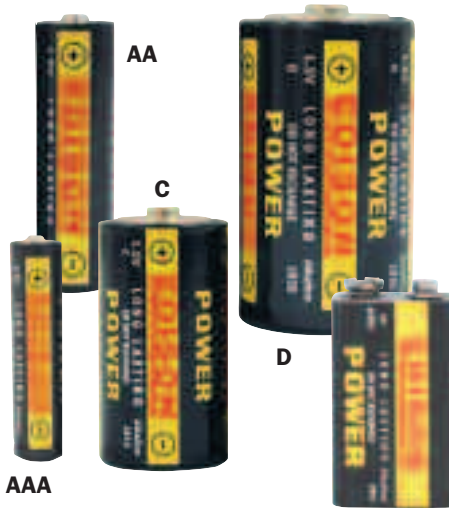

ALKALINE

Típus	Elem mérete	Menny. /csomag	Rend. szám EDI-904	Ár Ft/készlet
AA	1.5V	4	-3020K	610
AAA	1.5V	4	-3040K	610
C	1.5V	2	-3080K	1020
D	1.5V	2	-3100K	1330
6LR61	9V	1	-3000K	610

EDISON PJ996 6V elem

Az Edison PJ996 cink-klorid elem alkalmas lámpákhoz, zseblámpákhoz és több forgalomirányító lámpához, utcai és karbantartási használatra.



CINK

Típus	Volt	Rend. szám EDI-904	Ár Ft/db
PJ996	6V	-3500K	1020

Elem készlet



Tartalma	Rend. szám EDI-904	Ár Ft/készlet
5 csomag AA és 2 csomag AAA	-5000K	3920

LED-es elemlámpa elemmel

LED-es elemlámpák hat superfényes fehér LED-del. 100 000 órás LED-élettartam. Nincs többé szükség cserélőzóra.

Tartalom: Egy LED, elemlámpa, továbbá 4 db AA elem



Tok	hossz (mm)	Rend. szám EDI-904	Ár Ft/db
Alumínium	175	-2922K	5150
Fekete	175	-2923K	5150

Égők

Az EDISON típusú lámpákhoz és zseblámpákhoz.



Leírás	Lámpa	Db /cs	Rend. szám EDI-913	Ár Ft/db
Vakuum égő				
2.4V/0.4A csomag, 5mm	EDI-904-0150K	1	-0240K	500
Kvarc halogén égő				
6.0V/55W	EDI-904-2000K	1	-1400K	560

Leírás	Lámpa	Db /cs	Rend. szám EDI-913	Ár Ft/db
Xenon égő				
2.4V/0.85	EDI-904-282/286	2	-1100K	460
3.6V/0.85	EDI-904-2870K	2	-1120K	460
4.8V/0.85		2	-1140K	460
Csúcsfény égő				
12V/0.25	EDI-904-2100K	2	-2060K	300

Leírás	Lámpa	Db /cs	Rend. szám EDI-913	Ár Ft/db
Krypton égő				
2.4V/0.35A	EDI-904-2800K	1	-0300K	980
2.4V/0.4	EDI-904-0600K	1	-1600K	810
2.4V/0.75	235/232/	2	-0920K	150
3.6V/0.75	230/236	2	-0940K	160
3.6V/0.75	EDI-904-0300K	1	-0360K	980
3.6V/0.75	EDI-904-0200K	1	-0380K	980
Csavar				
4.8V/0.75		2	-0960K	160
6.0V/0.75	EDI-904-0250K	1	-0600K	980
6.0V/0.75	EDI-904-0350K	1	-0600K	980
9.0V/0.75	EDI-904-0400K	1	-0900K	980

EDISON LED zseblámpák

Hat db szuperfényű fehér LED dióda 100.000 óra élettartammal. Az elemek élettartama 50 óra (folyamatos használatot feltételezve). Precíziósan megmunkált nagy szilárdságú alumíniumötvözet ház. Kibekapcsolás a fej elfordításával. Korrózióálló eloxált felület. Víz- és ütésálló. Csuklószíjjal. A csatlakozások O gyűrűkkel szigetelve. A jó minőségű anyagoknak és konstrukciónak köszönhetően több évig használható.



Nincs szükség csere égőkre

Modell száma	Tok	Szükséges elemek	Hossz (mm)	Rend. szám EDI-904	Ár Ft/db
TAL010S	Alumínium	2x AA	175	-2550K	4950
TAL010B	Fekete	2x AA	175	-2560K	2670



Puha nyelű alumínium LED elemlámpák

Víz- és ütésálló eloxált alumínium burkolat gumi nyelével. Ultra fényes, hosszú életű LED-ek optikai lencsékkel, amik tiszta, fehér fényt biztosítanak. Gombnyomásos működés. Minden csatlakozás O-gyűrűkkel van szigetelve.



Modell száma	Szükséges elemek	Hossz (mm)	Rend. szám EDI-904	Ár Ft/db
TAS03M	3x AAA	130	-2610K	3540
TAS03S	2x AA	170	-2600K	3390
TAS05L	2x C	180	-2620K	4120
TAS07L	2x D	213	-2630K	5150



Kombinált összenyomható lámpa



TCS060

6 LED-es állítható fókuszú elemlámpa, ami állólámpaként is használható. Tolja össze a tokot, hogy fókuszált fényt kapjon vagy húzza szét, hogy nagyobb területet világítson be. Az ultra fényes, energiatakarékos LED-ek használatával az elemek élettartama 24 óra. Csuklópánt egészíti ki. 4 db AAA elem szükséges hozzá

Hossza: 115 mm.



Tolja össze a tokot, hogy fókuszált fényt kapjon vagy húzza szét, hogy nagyobb területet világítson be.



KARBANTARTÁS

Modell száma	Szükséges elemek	Rend. szám EDI-904	Ár Ft/db
TCS060	4x AAA	-2700K	2770

Flexibilis lámpák

Mágneses - Korrózióálló eloxált fej és test, víz- és ütésálló. Ipari mágnes - 2 kg-ig tesztelve. A test szabadon, minden irányba elfordítható. Tartalék izzó a lámpa zárókupakjában.

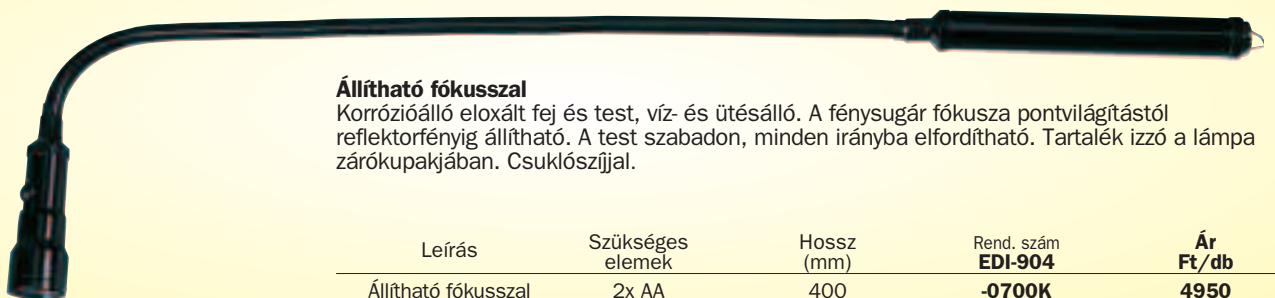

Állítható fókusszal

Korrózióálló eloxált fej és test, víz- és ütésálló. A fénysugár fókusza pontvilágítástól reflektorfényig állítható. A test szabadon, minden irányba elfordítható. Tartalék izzó a lámpa zárókupakjában. Csuklószíjjal.

Leírás	Szükséges elemek	Hossz (mm)	Rend. szám EDI-904	Ár Ft/db
Állítható fókusszal	2x AA	400	-0700K	4950

KENNEDY 24 LED
munkalámpa

LWL024

24 szuperfényes LED. Mágneses talp. Puha tapintású, tartós műanyagból. 360° forgatható akasztó. 3x AA elem, tartozék, 4-5 órás munkát tesz lehetővé. IP20 védelem.

Hossz: 208mm.

Súly: 260g.



Típus	súly /db	Rend. szám	Ár Ft/db
3x AA elem	260g	KEN-503	-5110K 2530

30+7 LED Újratölthető lámpa - 230V

37 szuperfényes LED. Használható vizsgálólámpaként vagy spotlámpaként. IP44 védetségű fokozat. Két mágnes és egy 360° ban elforgatható függesztő kampó biztosítja, hogy ne kelljen kézben tartani munka közben. A lámpa alsó negyede elforgatható 180°-ban, hogy állványként szolgáljon. AC/DC hálózati töltővel és 12V DC autóban használható adapterrel. 7.2V (800mAh) Lithium-Ion akkumulátor. Teljes töltéssel, a főlámpa 4 órán át használható, míg spotlámpaként 20 órán át lehet használni.



Feszültség	súly /db	Rend. szám	Ár Ft/db
230V	260g	KEN-503	-5100K 9190

EDISON Újratölthető lámpa

ILR330

Ideális autószerelő műhelyekben, építőiparban és más gyengén megvilágított környezetben. 30 db LED által biztosított folyamatos nagy fénykimenet állítható fényerővel és opcionális villogó üzemmóddal.

Fügőlegesen is felállítható. Nagy teljesítményű lítium-ion polimer akkumulátorral, mely indukciós töltési technológiával 6 óra üzemidőt biztosít teljes töltéssel. Alacsony töltés jelző. Falra vagy munkapadra szerelhető töltő 1.9 m-es hálózati kábellel.* Robusztus gumi és polikarbonát ház szigetelt kapcsolóval és forgó függesztő kampóval. Víz-, olaj- és porálló, IP68 minősítésű, tartós és megbízható lámpa. Ideális eszköz szerelőműhelyekben, építőiparban stb. *A felszereléshez szükséges csavarokat és tipliket külön kell beszerezni.

IP68 minősítésű

Hossz	Rend. szám	Ár Ft/db
330mm	EDI-904	-1100K 28710



KENNEDY Hálózatról üzemelő LED vizsgáló lámpa

Tartós és robusztus konstrukció gumírozott markolattal és zárókupakkal, melyhez forgó függesztő kampó csatlakozik. Ideális szerelőaknáknak és más, gyengén megvilágított munkaterületeken. Nem gurulós hatszög alak, ki/be kapcsoló a markolaton.

Újratölthető

Teljes töltés esetén 3.5 óra folyamatos működés.

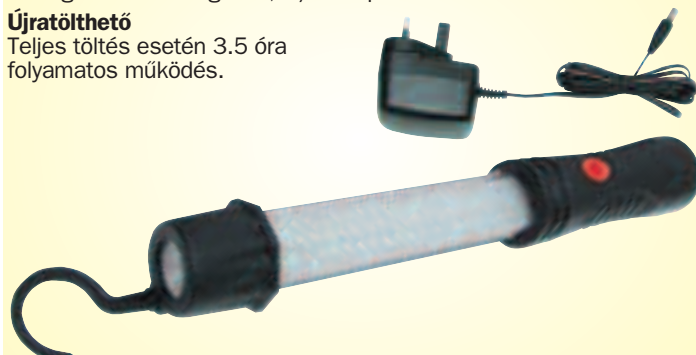

Típus	Rend. szám	Ár Ft/db
Újratölthető	KEN-503	-5080K 21500

EDISON LED-es fejlámpa

LSH070

Állítható fejlámpa 3 különböző világítási szinttel. Ultra-fényes fehér fényt biztosít a beépített 7 LED-nek köszönhetően. A lámpa 5 különböző szögben dönthető. A fej és homlokpánt állítható a teljes kényelem és stabilitás érdekében. Ideális minden olyan tevékenységhez ami gyenge fényben történik.

Elemek: 3x AAA (nem tartozék).



Modell száma	Rend. szám	Ár Ft/db
LSH070	EDI-904	-2650K 2570

EDISON Szuper fényes LED-es újratölthető spotlámpa

ELRS001

Szuper fényes LED-es újratölthető spotlámpa 247 lumenig. Időjárásálló. Magas és szabvány fényerősségű fokozat. SOS vészjelzés. Vészjelzés/villogó fény. Két pozíciójú fogantyú a kényelmes, ergonomikus használathoz. Forgóállvány. Kijelző az akku töltöttségi szintjéről. 6V 4Ah szigetelt akkumulátor. AC/DC hálózati töltővel és 12V DC autóban használható adapterrel, hogy autóban is feltölthető legyen.

Az akku működési ideje (18 órás teljes feltöltés után):

- Szabvány fényerősségű fokozatban maximum 8 óra.
- Magas fényerősségű fokozatban max. 3 óra.
- SOS vészjelzés fokozatban max. 20 óra.
- Vészjelzésnél max. 25 óra.
- Villogó vészjelzésnél max. 50 óra.



247 LUMEN

Termék Szám	Súly /db	Rend. szám EDI-904	Ár Ft/db
ELRS001	1.46kg	-1060K	14350



30+6 LED-es újratölthető munkalámpa és zseblámpa

ELRW306

36 szuper fényes LED. Push up teleszkópos kialakítás. 80 lumens. 3 működési mód: 30 LED-es munkalámpa, irányítható 6 LED-es zseblámpa, kettős működés. Csúszásgátló gumis burkolat. Beépített mágneses talp. Útés-, víz- és olajálló kivitel. Újratölthető Li-ion akkumulátor. LED-es kijelző és túltöltés elleni védelem. Hálózati és autós töltővel szállítva.

Működési idő: 6 LED - 25 óra, 30 LED - 5 óra, 30+6 LED - 4 óra.

Súly: 530g



80 LUMEN

Termék Szám	Súly /db	Rend. szám EDI-904	Ár Ft/db
ELRW306	530g	-2730K	7630



2,5 millió gyertya erejű újratölthető lámpa

ERS002

2,5 millió gyertya erejű szuper fényes kvarc halogén spotlámpa/lámpa. Időjárásálló. Két pozíciójú fogantyú a kényelmes, ergonomikus használathoz. Forgóállvány/fogantyú. 6V 4Ah szigetelt akkumulátor. AC/DC hálózati töltővel és 12V DC autóban használható adapterrel, hogy autóban is feltölthető legyen.

Az akku működési ideje (20 órás teljes feltöltés után): 20 perc.



Termék Szám	Gyertya-szám	Rend. szám EDI-904	Ár Ft/db
ERS002	2.5M	-1050K	9710

LED-es újratölthető spotlámpa

ELRS002

2 millió gyertya fényerejű LED-es újratölthető spotlámpa. Szuper fényes 1 wattos LED lámpa. Oldalsó LED-es csőlámpa. Két pozíciójú fogantyú a kényelmes, ergonomikus használathoz. Forgó fogantyú. 6V 4Ah szigetelt akkumulátor. AC/DC hálózati töltővel és 12V DC autóban használható adapterrel, hogy autóban is feltölthető legyen.

Az akku működési ideje (10 órás teljes feltöltés után):

- Fő spotlámpa max. 6 óráig.
- oldalsó LED-es csőlámpa max. 70 óráig.



Termék Szám	Gyertya-szám	Rend. szám EDI-904	Ár Ft/db
ELRS002	2.0M	-1070K	8670





**Csavart drótnyelű
csőkefék**

Csavart drótnyelű kézi használathoz. Ipari karbantartáshoz, mezőgazdasági felhasználásra, műhelyekbe stb. Csövek, gerendák, nehezen megközelíthető felületek ipari tisztításához.

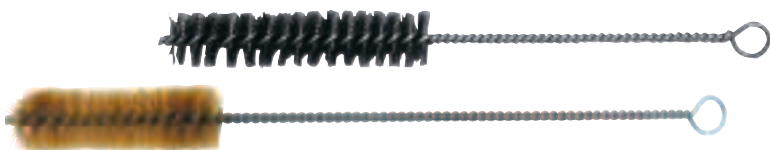

Átm. (mm)	Kefe hossz	Teljes hossz	Rend. szám KEN-906	Ár Ft/db
Acél				
10	100mm	215mm	-1030K	690
15	105mm	215mm	-1050K	730
20	100mm	210mm	-1060K	760
25	100mm	215mm	-1100K	840
30	80mm	210mm	-1120K	910
Bronz				
6	75mm	300mm	-1620K	1120
10	75mm	300mm	-1630K	1220
12	75mm	300mm	-1640K	1300
16	75mm	300mm	-1650K	1360
19	75mm	300mm	-1660K	1420
25	75mm	300mm	-1700K	1420

7 darabos készlet

Összetétel (mindenből egy darab): Csőkefék: 1x 10, 15, 20, 25 és 30 mm átmérőben. Nejlön tisztítókefék: 1x hajlított és 1x egyenes

Darabszám	Súly /készlet	Rend. szám KEN-906	Ár Ft/db
7	200g	-9010K	6090

Csőkefe műanyag nyeles

Csővek kézi használathoz tisztítására és kondenzátorokból és hőcserélő berendezésekből származó lágy lerakódások eltávolítására.

ÚJ



Átm. (mm)	Kefe hossz	Teljes hossz	Rend. szám KEN-906	Ár Ft/db
6	30mm	170mm	-3020K	890
9	30mm	170mm	-3030K	920
12	30mm	170mm	-3040K	950
15	30mm	170mm	-3050K	990
18	30mm	170mm	-3060K	1050
22	30mm	170mm	-3070K	1120
25	30mm	170mm	-3080K	1190
28	30mm	170mm	-3090K	1250
35	30mm	170mm	-3100K	1290

Zsírkréta

Téglatest alakú rúdák – 10 mm x 100 mm

Általános jelölésekhez, különböző felhasználási területen (például szabóságokon vagy hegesztőiparban).

Lapos rúdák – 5 mm x 12 mm x 125 mm

A lapos rúdák külön tartóval használhatók (CTL-885-7359D).



Alak	Csom. egys.	Súly /db	Rend. szám KEN-910	Ár Ft/doboz
Téglatest	50	1.30kg	-0200K	4840
Lapos	144	3.74kg	-1000K	5150



Gépi használathoz

6 mm szárral. Gépi használatra tervezve.

Átm. (mm)	Kefe hossz	Teljes hossz	Rend. szám KEN-906	Ár Ft/db
Acél				
15	60mm	100mm	-1250K	870
20	60mm	103mm	-1260K	900
25	60mm	120mm	-1300K	990
30	60mm	115mm	-1320K	1030
35	60mm	110mm	-1330K	1140
Bronz				
15	60mm	100mm	-1450K	1030
20	60mm	100mm	-1460K	1140
25	70mm	120mm	-1500K	1330
30	65mm	120mm	-1520K	1380
35	60mm	120mm	-1530K	1490

10 darabos készlet

Tartalom	Súly /készlet	Rend. szám KEN-906	Ár Ft/db
Mindenből egy darab	550g	-9020K	8780

Vékony tisztítókefék

Lapos acélnyelű, acéldróttal illetve műanyag sörtével. Ipari munkákhoz ajánljuk.



Típus	Fej hossz	Rend. szám KEN-906	Ár Ft/db
Acéldróttal - Egyenes fejjel	50mm	-1800K	880
Múa. sörtével - Egyenes fejjel	50mm	-1850K	810
Acéldróttal - Hajlított fejjel	70mm	-1900K	1120
Múa. sörtével - Hajlított fejjel	70mm	-1950K	1020

Azonosító biléták - sorszámozott

Mindenféle azonosítási alkalmazáshoz, mint pl. alkatrészek, tételszám, címkézés, raktározás, kulcsok azonosítása stb. 30 mm külső átmérő.



Típus	Anyag	Rend. szám KEN-937	Ár Ft/db
1-100 sorszámozott	Alumínium	-1130K	17450
(100 db/cs)	Bronz	-2130K	22620

Azonosító biléták - Jelöletlen

Mindenféle azonosítási alkalmazáshoz, mint pl. alkatrészek, tételszám, címkézés, raktározás, kulcsok azonosítása stb. 30 mm külső átmérő.



Típus	Anyag	Rend. szám KEN-937	Ár Ft/db
Jelöletlen	Alumínium	-1030K	110
	Bronz	-2030K	140

Műanyag nyelű drótkefék

Műanyag nyéllel és acél sörtével általános célú munkákhoz.

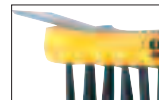

*Kaparóval



Sorok száma	Rend. szám COT-906	Ár Ft/db
1	-6100K	370
2	-6200K	460
3	-6300K	500
4	-6400K	560
4*	-6450K	740
5	-6500K	760



Drótkefék

Egyetlen, durva felületek tisztításához. Különböző anyagokhoz használható rozsdá, festék és más szennyeződések eltávolításához. Keményfából készítve.

Általános célú munkákhoz.

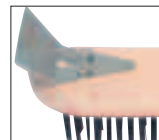

* With scraper



Sorok száma	Súly /db	Rend. szám KEN-906	Ár Ft/db
2	85g	-6200K	270
3	115g	-6300K	340
4	130g	-6400K	370
4*	155g	-6450K	600

Rozsdamentes acél

A rozsdamentes dróttal ellátott keféket kizárólag a rozsdamentes hegesztésekhez használjuk, ahol a hagyományos drótkéfék használata a hegesztési varrat szennyeződéséhez vezetne.



Sorok száma	Súly /db	Rend. szám KEN-906	Ár Ft/db
2	140g	-7200K	710
3	210g	-7300K	810
4	220g	-7400K	910

Bronz

A bronzsörtéből készült drótkéféket olyan helyzetekben használjuk ahol tűz- vagy robbanásveszély állhat fent. A bronzsörték nem szikráznak.



Sorok száma	Súly /db	Rend. szám KEN-906	Ár Ft/db
2	130g	-8200K	560
3	220g	-8300K	600
4	230g	-8400K	810

MATLOCK Lépcsőfokos állólétrák

Könnyű, de ellenálló alumíniumból gyártott, csúszásgátló lépcsőkkel és dobogóval. 3 vagy 4 fokos változatban áll rendelkezésre, kapaszkodókerettel. **EN131** szabvány szerint gyártott, maximális terhelése 150 kg.

3 fokos - teljes magasság, a kapaszkodókerettel együtt:

Nyitva: 1230mm.
Zárva: 1315mm.

4 fokos - teljes magasság, a kapaszkodókerettel együtt:

Nyitva: 1460mm.
Zárva: 1550mm.



ÚJ

Racsnis kábelfeszítő - 1.3 tonna

Galvanizált acélból készült robusztus konstrukció, porszórt felülettel, erősített, edzett kampókkal amelyek csappantyúval szereltek. Erős forgattyú az akasztó kampónál, 5mm átmérőjű, 3.6m hosszú kábel amely 1.5m feszítést biztosít és egy rugós, racsnis kilincsmű. Húzásra, feszítésre használható: fákhöz, rönkökhöz, cölöpökhöz, kerítésekhez, hajókhoz, csónakokhoz, lakókocsikhoz stb.

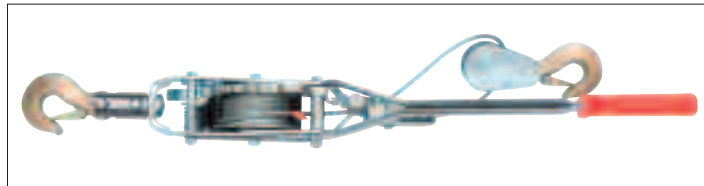
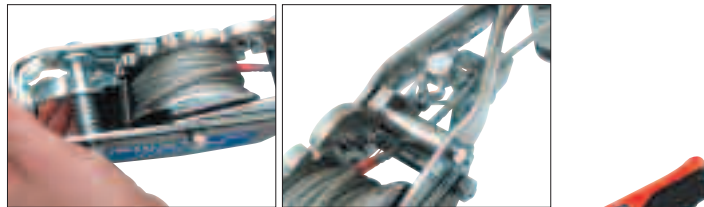

Teherbírás	Rend. szám MTL-941	Ár Ft/db
1300kg	-2020K	9190

Termék Száma	Lépcsők száma	Magasság	Rend. szám MTL-939	Ár Ft/db
MFP03	3	629mm	-5830K	16100
MFP04	4	847mm	-5840K	19610

MATLOCK Poliészter szövet emelőhevederek

Jó teherbírás/súly arány, könnyen kezelhető és egyszerűen használható. A lengéscsillapító kivétel és a nagy teherhordó felület biztonságos megfogást nyújt és kizárja az emelt teher sérülését. Az összes típus olaj- és saválló poliészterből készült, és kopásálló impregnálással lett kezelve. Minden méret színekódolt, jelölve az SWL (biztonságos terhelés) értékét, a minősítést és az egyedi azonosítót. A biztonságos terhelési értékek direkt emelés esetén értendők, az alábbi táblázat tartalmazza a különböző emelési típusok esetén alkalmazható biztonsági terhelési értékeket. **Az emelőhevederek vizsgálati bizonylattal kerülnek forgalomba.**



Biztonságos Terhelési Értékek

Direkt	Rövid lánc	Kosár	Kosár 90°*	Kosár 120°*
1,000kg	800kg	2,000kg	1,400kg	1,000kg
2,000kg	1,600kg	4,000kg	2,800kg	2,000kg
3,000kg	2,400kg	6,000kg	4,200kg	3,000kg
4,000kg	3,200kg	8,000kg	5,600kg	4,000kg
5,000kg	4,000kg	10,000kg	7,000kg	5,000kg

Lapos emelőhevederek

Mindkét végén fém megerősítéssel. Gyártva a **BS 3481: Part 2** előírásai szerint.

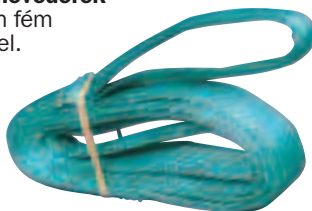

Munka-hossz (m)	Szélesség (mm)	'SWL' (kg)	Rend. szám MTL-942	Ár Ft/db
Szimpla vastagság				
2	60	1,000	-5010K	2570
	120	2,000	-5020K	3810
	180	3,000	-5030K	6180
3	60	1,000	-5110K	3600
	120	2,000	-5120K	4120
	180	3,000	-5130K	6700
4	60	1,000	-5210K	3080
	120	2,000	-5220K	5150
	180	3,000	-5230K	7220
Dupla vastagság				
2	30	1,000	-5510K	1950
	60	2,000	-5520K	3290
	90	3,000	-5530K	4630
	120	4,000	-5540K	6180
	150	5,000	-5550K	8250
3	30	1,000	-5610K	3080
	60	2,000	-5620K	4120
	90	3,000	-5630K	6180
	120	4,000	-5640K	9280
	150	5,000	-5650K	10310
4	30	1,000	-5710K	3700
	60	2,000	-5720K	5670
	90	3,000	-5730K	7530
	120	4,000	-5740K	10310
	150	5,000	-5750K	13410
6	30	1,000	-5810K	4120
	60	2,000	-5820K	7220
	90	3,000	-5830K	10310
	120	4,000	-5840K	15480
	150	5,000	-5850K	19610

Végetelnített kerek emelőhevederek

Gyártva a **BS 6668:Part 2** előírásai szerint

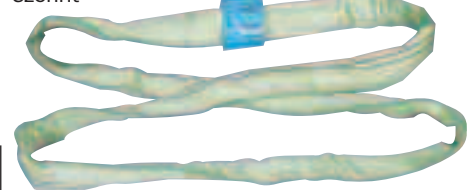

Munka-hossz (m)	Szélesség (mm)	'SWL' (kg)	Rend. szám MTL-942	Ár Ft/db
0.5	45	1,000	-1960K	910
	50	2,000	-1970K	1220
	60	3,000	-1980K	1740
	80	5,000	-2000K	3080
1.0	45	1,000	-2010K	1530
	50	2,000	-2020K	2050
	60	3,000	-2030K	2770
	80	5,000	-2050K	3600
1.5	45	1,000	-2060K	2570
	50	2,000	-2070K	3080
	60	3,000	-2080K	4120
	70	4,000	-2090K	5150
	80	5,000	-2100K	6180
2.0	45	1,000	-2110K	3080
	50	2,000	-2120K	4120
	60	3,000	-2130K	5150
	70	4,000	-2140K	5670
	80	5,000	-2150K	6700
2.5	45	1,000	-2160K	4120
	50	2,000	-2170K	5150
	60	3,000	-2180K	6180
	70	4,000	-2190K	7220
	80	5,000	-2200K	8250
3.0	45	1,000	-2210K	4120
	50	2,000	-2220K	5150
	60	3,000	-2230K	6180
	70	4,000	-2240K	7220
	80	5,000	-2250K	8250

KARBANTARTÁS

MATLOCK

Kézi láncos emelő

Minőségi 2,5m-es és 3m-es láncos emelő, 0,5 és 3 tonna közötti teherbírással. Hőkezelt, hármashajtóműtengely és fogaskerék. A kampókon biztonsági zár található és 360° szögben forognak. Mindegyik modell tartalmaz mechanikus túlterhelési féket a plusz biztonság érdekében.

EN 13157 + A1: 2009 és CE 2006/42 / EK Tanácsi Rendelet a gépekről.



ÚJ

Emelőkar

Minőségi 2,5m-es és 3m-es láncos emelő, 0,5 és 3 tonna közötti teherbírással. Hőkezelt, hármashajtóműtengely és fogaskerék. A kampókon biztonsági zár található és 360° szögben forognak. Mindegyik modell tartalmaz mechanikus túlterhelési féket a plusz biztonság érdekében.

EN 13157 + A1: 2009 és CE 2006/42 / EK Tanácsi Rendelet a gépekről.



ÚJ

Teherbírás (tonna)	0.75	1.5	3
Emelési magasság (méter)	1.5	1.5	1.5
Tesztelési súly (tonna)	11.0	22.0	37.5
Teherlánc ágainak száma	1	1	1
Teherlánc átmérője (mm)	6	8	10

Teherbírás	Rend. szám MTL-941	Ár Ft/db
750kg	-6200K	41210
1500kg	-6220K	49480
3000kg	-6250K	72200

Gerendaszorítók

1000 - 5000kg közötti teherbírás. A szorítókapocs csökkenti a peremen kialakuló terhelést, mivel a terhelést egyenletesen oszlatja el, távol a gerenda szélétől. Könnyen felszerelhető, menetes fogantyúval. A peremek és gerendák széles választékához megfelelő.

EN 13155: 2003 + A2: 2009 és CE 2006/42 / EK Tanácsi Rendelet a gépekről.

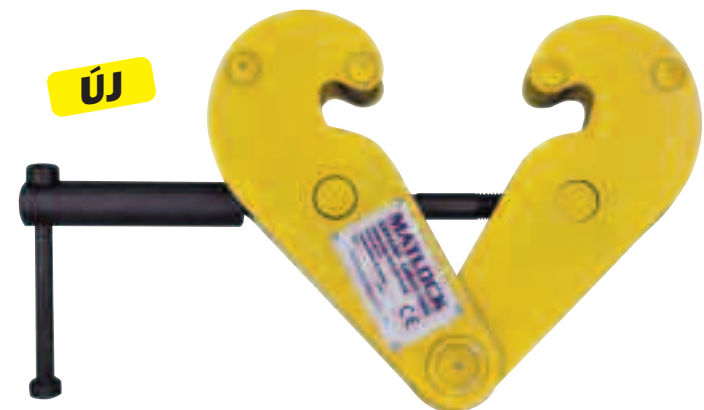

ÚJ

Teherbírás (tonna)	0.5	1	2	3	5
Emelési magasság (méter)	2.5	2.5	3	3	3
Tesztelési súly (tonna)	6.3	12.5	25	37.5	75
Teherlánc ágainak száma	1	1	1	2	2
Teherlánc átmérője (mm)	6	6	8	8	10

Teherbírás	Rend. szám MTL-941	Ár Ft/db
500kg	-4200K	29190
1000kg	-4210K	30090
2000kg	-4220K	43810
3000kg	-4230K	59870
5000kg	-4240K	83720

Teherbírás	Kapocs mérete	Rend. szám MTL-941	Ár Ft/db
1000kg	75 - 220mm	-1010K	15730
2000kg	75 - 220mm	-1020K	18370
3000kg	80 - 320mm	-1030K	30610
5000kg	80 - 320mm	-1050K	30880

KARBANTARTÁS

Ideális autószerelő műhelyekbe és otthoni szerelésekhez. Összecsukható kivitel amely könnyen tárolható és szállítható. Átfolyás-szabályzó szeleppel a pontos pozicionálás és mozgatás érdekében. Túlterhelés védelem. A hidraulika könnyű emelést biztosít. Erős, ipari forgókampó biztonsági reteszeléssel. Négy különböző, állítható és rögzíthető karhossz. Ipari minőségű görgők.



Modell száma	FMC001.
Teherbírás az (a) pozícióban	1 Tonna/1,000kg.
Teherbírás a (b) pozícióban	3/4 Tonna/750kg.
Teherbírás a (c) pozícióban	1/2 Tonna/500kg.
Teherbírás a (d) pozícióban	1/4 Tonna/250kg.
Maximális emelési magasság az (a) pozícióban	1868mm.
Maximális emelési magasság a (d) pozícióban	2004mm.
Kar hossza az (a) pozícióban	865mm.
Kar hossza a (b) pozícióban	955mm.
Kar hossza a (c) pozícióban	1045mm.
Kar hossza a (d) pozícióban	1135mm.
Lábak magassága	130mm.
Keret hossza	1480mm.
Teljes nyitási magasság	1555mm.
Keret maximális szélessége	1000mm.
Hátsó görgők tengelyközi távolsága	640mm.
Súly	91kg.



KARBANTARTÁS

1 tonna (metric ton or t) = 1000kg
1 ton (imperial ton) = 2240lbs (1016kg)

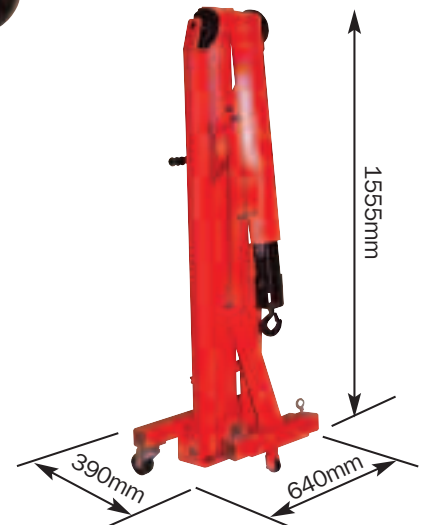
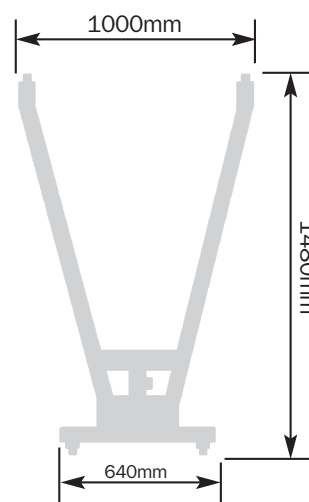
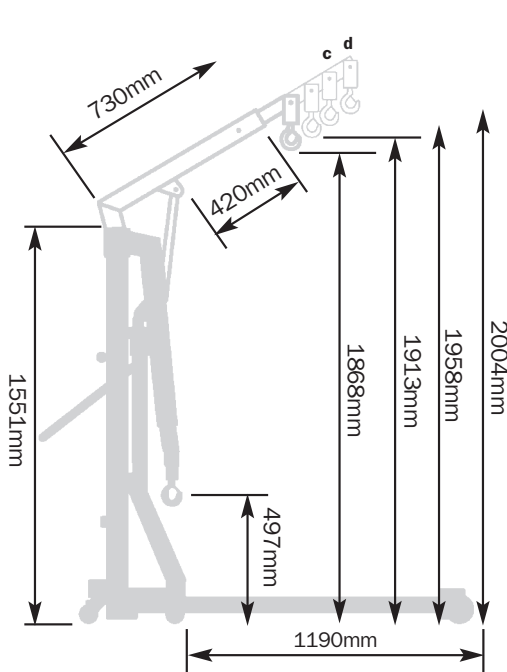

Modell száma	Kapacitás	Kampó max mag. (mm)	Súly/db	Rend. szám KEN-941	Ár Ft/db
FMC001	1,000kg	2445	91kg	-3670K	214500
Tartozékok a fenti termékhez		Leírás	Súly/db	Rend. szám KEN-567	Ár Ft/db
		Tömítésjavító klt.	9g	-8200K	2050
		Csere hidr. henger		-8800K	52990

ATLAS Fekete gumi, műanyag kerékfurattal



Szilárd felületekhez ajánljuk (cement, járólap stb). A gumifelület nem hagy nyomot. A gumibevonatnak köszönhetően csendes futás. Használható vegyi anyagokkal közepesen szennyezett, nedves környezetben. Használata nem javasolt ásványi, klóros vagy szerves savas környezetben. Használható: -20°C – +60°C.

A méreteket lásd jobbra.

KIBŐVÍTETT MÉRÉTTARTOMÁNY

Görgő Átmérő	Görgő Széles.*	Befoglaló mér mag.	Lemez-méret	Lemezfurat központjai
80	25	108	100 x 80	80 x 60
100	30	127	100 x 80	80 x 60
125	37	155	100 x 80	80 x 60
160	40	197	120 x 106	105 x 80
200	50	240	129 x 106	105 x 80

Kivételek a „Piros poliuretán köpeny” típusú önbeállító kerekek. A részletekért lásd a következő oldalt.

		Bolygó típus felső tányérral		Bolygó típus felső tányérral és fékkel		Fix típus felső tányérral		Bolygó típus csapszegfurattal				Csak görgő	
Görgő Átmérő(mm)	Max. Terh(kg)	Rend. szám ATL-945	Ár Ft/db	Rend. szám ATL-945	Ár Ft/db	Rend. szám ATL-945	Ár Ft/db	Rend. szám ATL-945	Ár Ft/db	Rend. szám ATL-945	Ár Ft/db	Rend. szám ATL-945	Ár Ft/db
80	65	-5115K	2390	-5125K	3800	-1170K	960	-5135K	2530	-	-	-5610K	1900
100	80	-5215K	2390	-1180K	1560	-1220K	990	-5230K	4410	-	-	-5620K	1000
125	110	-0930K	1390	-5320K	4890	-1230K	1570	-5330K	3800	-	-	-5630K	1270
200	200	-1190K	4080	-1240K	4690	-5500K	8150	-1814K	6390	-	-	-5650K	4120

Fekete gumi, fém kerékagy, csapágyas, furattal

Simán gördül súlyos, nagy terhelés alatt is. Minden felülethez ajánlott. Használható vegyi anyagokkal közepesen szennyezett, nedves környezetben. A gumibevonatnak köszönhetően csendes futás. Használata nem javasolt ásványi vagy szerves savas környezetben. Használható: -20°C – +60°C.

A méreteket lásd a jobbra fent.

KIBŐVÍTETT MÉRÉTTARTOMÁNY

		Bolygó típus felső tányérral		Bolygó típus felső tányérral és fékkel		Fix típus felső tányérral		Bolygó típus csapszegfurattal		Bolygó típus csapszegfurattal és fékkel		Csak görgő	
Görgő Átmérő(mm)	Max. Terh(kg)	Rend. szám ATL-945	Ár Ft/db	Rend. szám ATL-945	Ár Ft/db	Rend. szám ATL-945	Ár Ft/db	Rend. szám ATL-945	Ár Ft/db	Rend. szám ATL-945	Ár Ft/db	Rend. szám ATL-945	Ár Ft/db
80	60	-2525K	3300	-2545K	2820	-1020K	1140	-2535K	3200	-2555K	2960	-3210K	1020
100	70	-2615K	2770	-2635K	4120	-2605K	2990	-1110K	1600	-1200K	1980	-3220K	1330
125	100	-2715K	3430	-2735K	5870	-1120K	1850	-2720K	3560	-2740K	5950	-3230K	1530
160	180	-2915K	8420	-1040K	4170	-1030K	3510	-2920K	9280	-2940K	12050	-3250K	4090
200	200	-3015K	10840	-3035K	10840	-1130K	4500	-3020K	10840	-3040K	12460	-3260K	4120

Szürke gumi, műanyag kerékfurattal

Szilárd felületekhez ajánljuk (cement, járólap stb). A gumifelület nem hagy nyomot. A gumibevonatnak köszönhetően csendes futás. Használható vegyi anyagokkal közepesen szennyezett, nedves környezetben. Használata nem javasolt ásványi, klóros vagy szerves savas környezetben. Használható: -20°C – +60°C.

A méreteket lásd a jobbra fent.

KIBŐVÍTETT MÉRÉTTARTOMÁNY

		Bolygó típus felső tányérral		Bolygó típus felső tányérral és fékkel		Fix típus felső tányérral		Bolygó típus csapszegfurattal		Bolygó típus csapszegfurattal és fékkel		Csak görgő	
Görgő Átmérő(mm)	Max. Terh(kg)	Rend. szám ATL-945	Ár Ft/db	Rend. szám ATL-945	Ár Ft/db	Rend. szám ATL-945	Ár Ft/db	Rend. szám ATL-945	Ár Ft/db	Rend. szám ATL-945	Ár Ft/db	Rend. szám ATL-945	Ár Ft/db
Horganyzott													
80	60	-6020K	2050	-5150K	4010	-1010K	1090	-1100K	1910	-	-	-2410K	890
100	70	-2120K	2580	-5160K	4120	-2105K	1580	-2140K	2430	-2170K	2990	-2420K	1392
125	100	-2215K	3210	-2245K	5680	-2205K	3260	-2220K	3820	-2250K	4740	-2430K	1740
Rozsdamentes Acél													
80	60	-	-	-	-	-	-	-2040K	7200	-	-	-2410K	890
100	70	-2130K	7800	-	-	-2110K	5600	-2150K	7800	-2180K	12000	-2420K	1392
125	100	-	-	-	-	-	-	-2230K	9200	-2260K	13700	-2430K	1740

KARBANTARTÁS



ATLAS Nejlon görgők furattal

Szilárd felületekhez ajánljuk (cement, járólap stb). Élelmiszer-ipari felhasználáshoz javasolt. Használata nem javasolt ásványi vagy szerves savas környezetben. Használható: -10°C – +60°C.

A méreteket lásd az előző oldalon.

KIBŐVÍTETT MÉRETTARTOMÁNY

Görgő Átmérő(mm)	Max. Terh(kg)	Bolygó típus felső tányérral		Bolygó típus felső tányérral és fékkel		Fix típus felső tányérral		Bolygó típus csapszegfurattal		Bolygó típus csapszegfurattal és fékkel		Csak görgő	
		Rend. szám ATL-945	Ár Ft/db	Rend. szám ATL-945	Ár Ft/db	Rend. szám ATL-945	Ár Ft/db	Rend. szám ATL-945	Ár Ft/db	Rend. szám ATL-945	Ár Ft/db	Rend. szám ATL-945	Ár Ft/db
Horganyzott													
80	80	-7830K	2670	-3875K	3080	-7810K	2050	-5170K	2670	-3895K	3080	-4400K	600
100	125	-3930K	2050	-5180K	3080	-3910K	1530	-3955K	2050	-3995K	2530	-4410K	1900
125	130	-4030K	2860	-4070K	4460	-4010K	2410	-4050K	2700	-1210K	2490	-4420K	2800
200	200	-1050K	6500	-1140K	7200	-4210K	8530	-4250K	8820	-4290K	12940	-4440K	4300
Rozsdamentes Acél													
80	80	-3840K	5390	-	-	-3820K	5000	-3860K	6300	-3900K	10200	-4400K	600
100	125	-3940K	6600	-3980K	11000	-3920K	5200	-3960K	6900	-4000K	10700	-4410K	1900
125	130	-4040K	7700	-4080K	12900	-	-	-4060K	8100	-4100K	12900	-4420K	2800
150	180	-4140K	19900	-	-	-4120K	12900	-	-	-	-	-	-
200	200	-4240K	22100	-4280K	29700	-4220K	19900	-4260K	24900	-5430K	5080	-4440K	4300

Hőálló fenolgyanta görgő, furattal

Kemény felületekhez javasolt mint pld cement, járólapok. Használható vegyi anyagokkal közepesen szennyezett, nedves környezetben. Használata nem javasolt egyenetlen vagy durva felületeken. Használható: -30°C – +300°C

A méreteket lásd az előző oldalon.

KIBŐVÍTETT MÉRETTARTOMÁNY

Görgő Átmérő(mm)	Max. Terh(kg)	Bolygó típus felső tányérral		Fix típus felső tányérral		Bolygó típus csapszegfurattal		Csak görgő				
		Rend. szám ATL-945	Ár Ft/db	Rend. szám ATL-945	Ár Ft/db	Rend. szám ATL-945	Ár Ft/db	Rend. szám ATL-945	Ár Ft/db			
Horganyzott												
80	100	-3530K	5150	-	-	-3510K	4120	-	-	-3700K	2700	
100	125	-3630K	5050	-	-	-3610K	5150	-3650K	5050	-	-3710K	2900
Rozsdamentes Acél												
80	100	-3540K	4100	-	-	-3520K	6300	-3560K	7200	-	-3700K	2700
100	125	-3640K	7400	-	-	-	-	-3660K	7800	-	-3710K	2900

Poliuretán gumi, nejlon kerékfurattal

Minden felülethez ajánlott. Használható vegyi anyagokkal közepesen szennyezett, nedves környezetben. A gumibevonatnak köszönhetően csendes futás. Használata nem javasolt ásványi vagy szerves savas környezetben.

A kerékszélességeket lásd lentebb, a lemezmagasságot és -méreteket lásd az előző oldalon.

KIBŐVÍTETT MÉRETTARTOMÁNY

Görgő Átmérő(mm)	Max. Terh(kg)	Bolygó típus felső tányérral		Bolygó típus felső tányérral és fékkel		Fix típus felső tányérral		Bolygó típus csapszegfurattal		Bolygó típus csapszegfurattal és fékkel		Csak görgő	
		Rend. szám ATL-945	Ár Ft/db	Rend. szám ATL-945	Ár Ft/db	Rend. szám ATL-945	Ár Ft/db	Rend. szám ATL-945	Ár Ft/db	Rend. szám ATL-945	Ár Ft/db	Rend. szám ATL-945	Ár Ft/db
Horganyzott													
80	120	-8520K	2880	-4565K	3810	-4505K	2260	-4545K	3080	-1150K	1890	-5010K	1330
100	130	-4620K	3390	-5190K	5980	-4605K	2570	-4645K	3080	-1090K	2190	-5020K	1430
125	130	-4720K	7900	-8760K	5150	-4705K	4120	-1060K	2390	-4780K	2790	-5030K	2460
200	200	-4925K	10220	-4965K	13900	-1070K	8900	-4940K	13650	-	-	-5050K	9590
Rozsdamentes Acél													
80	120	-7208K	8390	-7168K	9590	-4510K	5300	-4550K	7600	-4590K	11500	-5010K	1330
100	130	-4630K	7900	-7170K	10490	-4610K	5600	-4650K	9900	-4690K	12100	-5020K	1430
125	130	-4730K	8900	-4770K	14000	-4710K	7300	-4750K	12600	-4790K	13700	-5030K	2460
200	200	-4930K	27900	-4970K	35500	-	-	-4950K	29900	-	-	-5050K	9590

NAGYBANI VÁSÁRLÁS ESETÉN EGYEDI ÁRAKKAL ÁLLUNK RENDELKEZÉSÜNKRE

Áraink az áfát nem tartalmazzák. © 2016

SITESAFE *Fáradtság elleni szőnyegek*



A kemény talajon, hosszú ideig tartó, egyhelyben történő állás, fáradtság elleni szőnyegek nélkül, fájdalmat és kényelmetlenséget okoz a lábokban, hátban. A fáradtság csökkenti a koncentrációt és ebből kifolyólag a termelékenységet. A fáradtság elleni szőnyeg növeli a munkások kényelmét és termelékenységét azáltal, hogy csökkenti a stresszt, fáradtságot és fájdalmat, amelyet a kemény talajon történő állás okozna. A fáradtság elleni szőnyegek munkahelyen történő bevezetésével kedvezőbb környezet alakítható ki, ami viszont elősegíti a koncentrációt és növeli a termelékenységet.

Gyémánt zóna

Extrém módon kopásálló gumiból mely használható magas hőmérsékletű környezetekben. Gyémánt alakú felület mely magas tapadást biztosít és könnyen tisztítható. Egymásba illeszthető rendszer amely lehetővé teszi bármilyen hosszúságú szőnyeg kialakítását. Szigetelést is nyújt a hideg talaj ellen.

Szín: fekete.
Vastagság: 12.5mm.



Vastagság	Méret (mm)	Rend. szám SSF-946	Ár Ft/db
12.5mm	700 x 800	-2640D	19620

Munkaszőnyeg

Kopásálló gumiból. Megemelt, körmintás felület, kiváló tapadási tulajdonságokkal - használható nedves környezetben. Erősített éllel. Megfelel a **EN13552 Category R10** előírásainak.

Szín: fekete.
Vastagság: 10mm.

**KIBŐVÍTETT
MÉRETTARTOMÁNY**

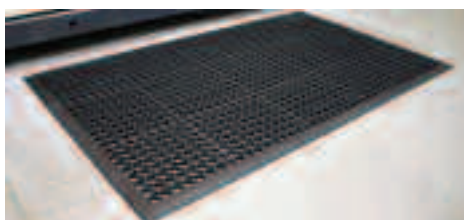

Vastagság	Méret (mm)	Rend. szám SSF-946	Ár Ft/db
10mm	800 x 1200	-8459E	20550
	900 x 1500	-8460F	22620

Térdvédő szőnyeg

PVC/nitril kétkomponensű anyagból készült. Csökkenti a rendszeres térdelésből eredő térdfájást illetve hátfájást. Olajnak és kémiai anyagoknak ellenálló. **Szín:** fekete.



Méret (mm)	Rend. szám SSF-946	Ár Ft/db
530 x 360 x 25	-4650R	4490

Ortopéd

Kedvező ajánlat fáradtságcsökkentő megoldásra. Állásból adódó fáradtság illetve hideg betonalaj ellen nyújt védelmet. Ideális száraz környezetben való használatra. Kristály alakú felület, magas tapadási tulajdonságokkal.

Szín: faszén.
Vastagság: 6mm.



Méret (mm)	Rend. szám SSF-946	Ár Ft/db
900 x 1500	-5060F	20470
900 x 1820	-5070H	18730

Bordázott szőnyeg

Tartós szőnyeg, kemény, kopásálló gumiból. Finom, bordázott felület a hatékony tapadásért. Szigetel a hideg betonalaj ellen.

Szín: fekete.
Vastagság: 3mm.



Vastagság	Méret (mm)	Rend. szám SSF-946	Ár Ft/db
3mm	900 x 2500	-6760P	11750

Bordázott szőnyeg

Tartós, természetes gumiból készült, kopásálló szőnyeg. A bordázott felület hatékony csúszásgátló. Szigeteli a hideg betonpadlókat. Használható munkapadokon is, az alkatrészek rongálódásának megelőzése érdekében.

Szín: fekete.
Vastagság: 14mm.

ÚJ



Méret (mm)	Rend. szám SSF-946	Ár Ft/db
0.6 x 0.9m	-8520K	21830
0.9 x 1.2m	-8523K	31390

Prémium fáradtság elleni szőnyeg

Ipari kivitel, gyémánt alakú felület. Kiváló tapadás. Két sárga színű, kúpos, erősített határolóval a nagyobb biztonság érdekében.

Szín: fekete.
Vastagság: 12.5mm.



Méret (mm)	Rend. szám SSF-946	Ár Ft/db
0.9 x 1.5m	-8716K	76900
0.9 x 3.0m	-8719K	162000

ÚJ

SITESAFE.

Csúszásgátló, folyadékelvezető szőnyeg

100% újrahasznosított üzemi hulladékokból készült. Ellenálló és sokoldalú, ugyanakkor jó csúszásgátló. 2 rétegű csöves kialakítása lehetővé teszi a munkahelyen előforduló víz és olajok gyors elvezetését.

Szín: fekete.

ÚJ

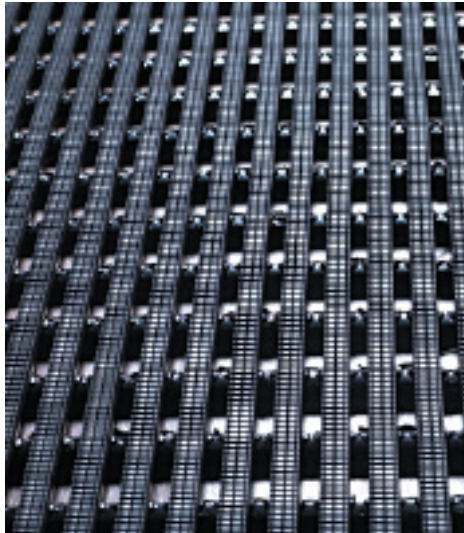

Típus	Méret	Rend. szám SSF-946	Ár Ft/db
Tekercs	0.5m x 10m	-7160K	105180
	0.75m x 10m	-7170K	156060
	1m x 10m	-7180K	198410
Szőnyeg	0.5m x 0.9m	-7190K	13050
	1m x 1.2m	-7200K	27490

Lábtörő

Költséghatékony lábtörő, amely kiváló védelmet nyújt. eltávolítja a szennyeződések és letörli a nedvességet. Az ellenálló PVC alsó rész biztosítja, hogy a lábtörő nem mozdul el.

Szín: fekete.
Vastagság: 7mm.

ÚJ



Méret (méter)	Rend. szám SSF-946	Ár Ft/db
0.6 x 0.9m	-8706K	6230
0.9 x 1.5m	-8709K	14820

Szőnyeg nedves környezetbe

Élénk, kényelmes, automata vízvezetéssel, meztlábhasználatra. Az antibakteriális és antifungális puha felülete, valamint a kiváló vízvezetés biztonságos megoldást jelentenek zuhanyzóban, uszodákban és öltözőkben.

ÚJ

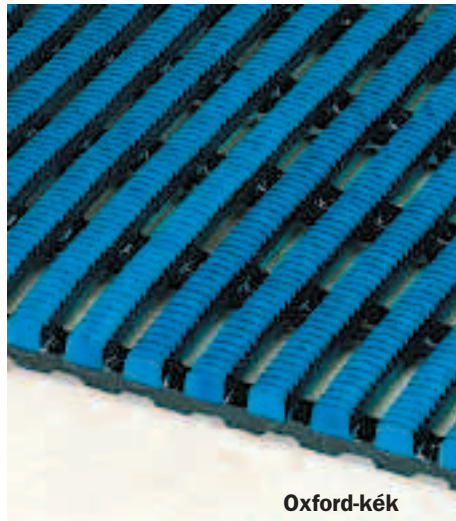

Oxford-kék

Szín	Méret	Rend. szám SSF-946	Ár Ft/db
Kék	0.5m x 10m	-7500K	123650
	1m x 10m	-7510K	225060
	1.2m x 10m	-7520K	274010
Oxford-kék	0.5m x 10m	-7530K	125350
	1m x 10m	-7540K	225060
	1.2m x 10m	-7550K	274010
Faszén	0.5m x 10m	-7560K	123560
	1m x 10m	-7570K	225060
	1.2m x 10m	-7580K	274010

Csúszásgátló szőnyeg

Könnyű, gazdaságos, kényelmes szőnyeg. Szigetelést biztosítanak a hideg padlók ellen, csökkentik a lábakban érzett fáradtságot és kiváló csúszásgátlók. (DIN 51130 R11). Ideális olyan helyeken, ahol szivárgások lehetnek.

ÚJ



Szín	Típus	Méret	Rend. szám SSF-946	Ár Ft/db
Piros	Tekercs	0.6m x 10m	-7010K	102530
	Tekercs	0.9m x 10m	-7020K	153530
	Tekercs	0.6m x 10m	-7050K	102530
Kék	Tekercs	0.9m x 10m	-7060K	153530
	Szőnyeg	0.6m x 0.9m	-7030K	10720
Piros	Szőnyeg	0.9m x 1.2m	-7040K	21190
	Kék	Szőnyeg	0.6m x 0.9m	-7070K
Kék	Szőnyeg	0.9m x 1.2m	-7080K	21190

Ultimate csúszásgátló szőnyeg

A Vynagrip mély profil kiváló tapadást biztosít, amely a magas vízvezetési funkcióval együtt a csúszásgátló szőnyegek ideális megoldását nyújtja. Vynagrip a legtöbb olajjal és kémiai vegyszerrel szemben ellenálló, így a legmostohább környezetben is megfelelő.

ÚJ

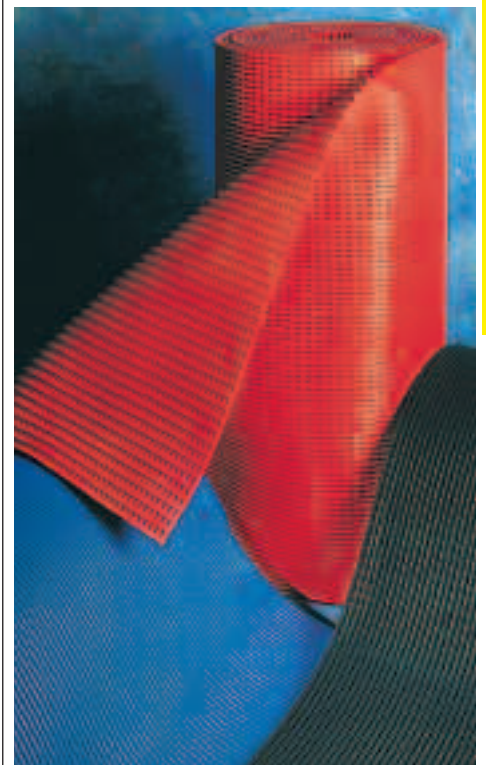

Szín	Típus	Méret	Rend. szám SSF-946	Ár Ft/db
Piros	Tekercs	0.6m x 10m	-7300K	167120
	Tekercs	0.9m x 10m	-7310K	250650
	Tekercs	1.2m x 10m	-7320K	334370
Kék	Tekercs	0.6m x 10m	-7330K	167120
	Tekercs	0.9m x 10m	-7340K	250650
	Tekercs	1.2m x 10m	-7350K	334370
Fekete	Tekercs	0.6m x 10m	-7360K	150430
	Tekercs	0.9m x 10m	-7370K	225590
	Tekercs	1.2m x 10m	-7380K	300900

KARBANTARTÁS

MATLOCK Ajtócsukók



A Matlock ajtócsukó család nagyon sokféle megoldást kínál az ajtócsukók teljesítményének függvényében. Különböző külső borítóval amelyek 26 különböző színben vagy felületi kialakításban jelennek meg. A megfelelő termék kiválasztását segíti egy leírás amely minden termék fő tulajdonságait tartalmazza az igazolási számokkal és tűzálló besorolással együtt.

BS EN1154 Osztályozás

Ez a szabvány az ajtócsukókat egy 6 karakteres kód alapján osztályozza. Minden karakter a termék egy bizonyos tulajdonságát pontozza egy előírt minőséghez viszonyítva.

(1) karakter - használati kategória:

'3' jelentése, hogy a termék becsukja a 105° nyitott ajtókat.

'4' jelentése, hogy a termék becsukja a 180° nyitott ajtókat.

(2) karakter - Tartósság:

'8' jelentése, hogy sikeresen kibírt 500,000 teszt ciklust.

(3) karakter - Teszt ajtó súlya/mérete:

Amint a lenti táblázatból is látszik hét különböző osztály létezik (hogya az ajtócsukó állítható akkor a min és max értékeket is fel kell tüntetni):

Erő mértéke	Teszt ajtó súlya	Ajánlott ajtószárny szélesség
1	20kg	750mm
2	40kg	850mm
3	60kg	950mm
4	80kg	1100mm
5	100kg	1250mm
6	120kg	1400mm
7	160kg	1600mm

(4) karakter - Tűzálló besorolás:

'0' jelentése, hogy a termék NEM használható tűz/füst álló ajtókon.

'1' jelentése, hogy a termék IGEN, használható tűz/füst álló ajtókon.

(5) karakter - Használati biztonság:

'1' minden ajtócsukónak kell rendelkeznie ezzel az osztállyal.

(6) karakter - Korrozóállóság:

'0' jelentése, hogy nincs meghatározott korrozóállóság.

'1' jelentése, hogy a termék alig korrozóálló.

'2' jelentése, hogy a termék közepesen korrozóálló.

'3' jelentése, hogy a termék erősen korrozóálló.

'4' jelentése, hogy a termék nagyon erősen korrozóálló.

Az itt szereplő termékeket a **BS EN1154** szabvány szerint teszteltük de egyesek közülük megfelelnek még nagyon sok, más szabvány előírásainak. A 6 karakteres osztályozás a **BS EN1154** szabvány szerinti értékeket és megfelelőséget jelenti.

Budget ajtócsukó

3 méretű szerkezet 28730

Ezüstszerű borító. **CE** tesztelt. Becsukó erő mérete: 3 (EN1154). Maximális ajtó szélesség 950mm.

Használható 40 - 60kg ajtókhöz. Állítható záróhatás. Tűz ellen tesztelt **BS EN1634-1** szabvány szerint, 1 órát tűzálló. Jobbos-balos kivitel (nem számít az ajtó jobbra vagy balra nyílik).

180° nyitás (becsukja a 180° nyitott ajtókat).

Tulajdonságok:

CE 1121.

Tűzállóság (Certifire): CF600.

Megfelel EN1154: igen.

Tűzállóság EN1634: 1 1/2 óra.

Erő mértéke: 2 - 4.

Hol használható: univerzális.

Kar: kinyúló kar.

Borító: csak szerkezet vagy 92 borító.

Csukási sebesség: állítható.

Záróhatás: állítható.

Nyitott állapotban megáll: igen.

(NEM használható vészkijáratoknál).

Önellenőrzés: nem.

Késleltetett csukás: nem.

Garancia: 10 év.

Felső ajtócsukó

2 - 4 méretű szerkezet 28932

Ezüstszerű borító. **CE** tesztelt. Becsukó erő mérete: 3 - 4. (EN1154). Maximális ajtó szélesség 850 - 1100mm. Használható 40 - 80kg ajtókhöz.

Tűz ellen tesztelt **BS EN1634-1** szabvány szerint, 1 órát tűzálló. Állítható becsukás ellenőrzés. Jobbos-balos kivitel (nem számít az ajtó jobbra vagy balra nyílik). 180° nyitás (becsukja a 180° nyitott ajtókat).

Tulajdonságok:

CE 1121.

Tűzállóság (Certifire): CF600.

Megfelel EN1154: igen.

Tűzállóság EN1634: 2 óra.

Erő mértéke: 3 - 4.

Hol használható: univerzális.

Kar: kinyúló kar.

Borító: 91 borító.

Csukási sebesség: állítható.

Nyitott állapotban megáll: igen.

(NEM használható vészkijáratoknál).

Önellenőrzés: igen.

Késleltetett csukás: igem.

Garancia: 10 év.

Ajtóba építhető ajtócsukó

Ajtóba építhető rugós típusú ajtócsukó. Becsukó erő mértéke állítható. Megfelel **BS 476 Pt. 22:1987**. 1/2 órát tűzálló. Jobbos-balos kivitel. Max. 50kg ajtókhöz használható.



Felület	Rend. szám MTL-949	Ár Ft/db
Króm	-4070K	1340
Bronz	-4080K	1340

Elektro-mágneses biztonsági ajtónyitó

Ezüstszerű vagy ezüstözött borító. Az elektro-mágnes nyitva tartja az ajtót de tűz esetén kiold. Becsukó erő 4 (EN1155). Maximális ajtó szélesség 950 - 1100mm. Használható 60 - 80kg ajtókhöz. Állítható becsukás ellenőrzés. Nyitva tart 70° - 180°.



Leírás	Felület	Rend. szám MTL-949	Ár Ft/db
Borítóval	Ezüst színű	-4050K	120900
Borítóval	Ezüstözött	-4060K	129900

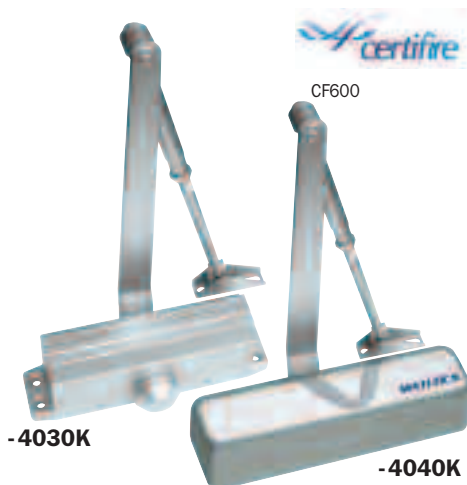

Leírás	Felület	Rend. szám MTL-949	Ár Ft/db
Csak a szerkezet	Ezüst színű	-4030K	10220
Borítóval	Ezüst színű	-4040K	12290



Leírás	Felület	Rend. szám MTL-949	Ár Ft/db
Borítóval	Ezüst színű	-4010K	22710
Borítóval	Ezüstözött	-4020K	27880

MATLOCK**Pánikzárak**

A Matlock pánikzár család a vészkijáratok szerves részét képezi, megfelelnek az európai CEN szabványoknak **BS EN179** és **BS EN1125** megbízhatóak és optimális biztonságot nyújtanak. Minden egyes termék megfelel a jelenlegi piaci szabványok előírásainak. Fűrészdelt szerkezet mely megvéd a támadások ellen, tíz év gyártó által biztosított garancia és 2 óráig tartó tűzvédelem. A normál méretek használhatók 2440mm magas és 1220mm széles ajtókhöz. Egyedi méretű függőleges záruk, vízszintes rúdzáruk, reteszek és támaszok rendelhetők.

BS EN1125 Osztyalozás

Ez az európai szabvány amely a Pánik Kijárat Berendezésekre vonatkozik és kijelenti, hogy pánik berendezés kell legyen felszerelve minden olyan nyilvános helyre ahol előre nem tájékoztatott tömeg tartózkodik és nincs tudomása a kijáratokról és zákról.

BS EN179 Osztyalozás

Ez az európai szabvány amely a Pánik Kijárat Berendezésekre vonatkozik és kijelenti, hogy az üzembetartó kell tudjon a vészkijáratokról és fel kell legyen készülv pánik helyzetekre. A

BS EN179 és **BS EN1125** szabványok harmóniában vannak az Építőipari Termékek Direktívával minek következtében a termékek el kell legyenek látva a CE jelöléssel.

Nyomorúdas pánikzár

Nyilvános helyekre. Tűzgátló ajtókra alkalmas. CE minősítéssel rendelkezik. **BS EN 179** és **EN1125** szabványok szerint. 2 óráig tartó tűzvédelem.



CE

Felület	Rend. szám MTL-949	Ár Ft/db
Ezüst	-6010K	24780

Nyomorgombos pánikzár

Irodákba, irodaházakba stb. Tűzgátló ajtókra alkalmas. CE minősítéssel rendelkezik. **BS EN 179** és **EN1125** szabványok szerint. 2 óráig tartó tűzvédelem.



CE

Felület	Rend. szám MTL-949	Ár Ft/db
Ezüst	-6020K	20640

Külső oldali zár

Tűzgátló ajtókra szerelhető Euro zárcilinderrel rendelkezik, három darab kulccsal. 2 óráig tartó tűzvédelem.



CE

Felület	Rend. szám MTL-949	Ár Ft/db
Ezüst	-6040K	27880

Nyomorúdas pánikzár függőleges reteszeléssel

Egy- vagy kétszárnyú ajtókhöz. Tűzgátló ajtókra alkalmas. CE minősítéssel rendelkezik. **BS EN 179** és **EN1125** szabványok szerint. 2 óráig tartó tűzvédelem.



CE

Felület	Rend. szám MTL-949	Ár Ft/db
Ezüst	-5990K	28910

Nyomorgombos pánikzár függőleges reteszeléssel

Irodákba, irodaházakba stb. Tűzgátló ajtókra alkalmas. CE minősítéssel rendelkezik. **BS EN 179** és **EN1125** szabványok szerint. 2 óráig tartó tűzvédelem.



CE

Felület	Rend. szám MTL-949	Ár Ft/db
Ezüst	-6030K	27880

Nyomorúdas pánikzár készlet

Kétszárnyú ajtókhöz. Tűzgátló ajtókra alkalmas. CE minősítéssel rendelkezik. **BS EN 179** és **EN1125** szabványok szerint. 2 óráig tartó tűzvédelem.



CE

Felület	Rend. szám MTL-949	Ár Ft/db
Ezüst	-6000K	57830

KARBANTARTÁS

MATLOCK **5 csapos bevésőzár**

Megfelel a **BS3621** előírásainak. Biztosítók által elfogadott bevésőzár, állítható kilincsnyelv (jobbos-balos), 5 edzett csapos zárszerkezet. 64 és 76 mm-es méretekben kapható. Lekerekített vagy szögletes előlappal. 2 kulccsal szállítva. Szatén krómozott vagy polírozott bronz felületek.



BS3621

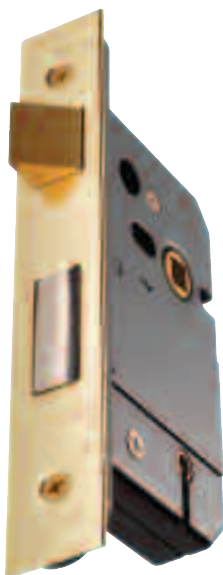

Méret	Rend. szám MTL-949	Ár Ft/db
Szatén krómozott felület		
64mm (2½")	-4090K	9740
76mm (3")	-4100K	9740
Polírozott bronz felület		
64mm (2½")	-4110K	9740
76mm (3")	-4120K	9740

3 csapos másodzár

64 és 76 mm-es méretekben kapható. Lekerekített előlappal. 2 kulccsal szállítva. Szatén krómozott vagy polírozott bronz felületek.



Méret	Rend. szám MTL-949	Ár Ft/db
Szatén krómozott felület		
64mm (2½")	-4250K	5770
76mm (3")	-4260K	5770
Polírozott bronz felület		
64mm (2½")	-4270K	5770
76mm (3")	-4280K	5770

3 csapos bevésőzár

Állítható kilincsnyelv (jobbos-balos), állítható rugós kivitel. 64 és 76 mm-es méretekben kapható. Lekerekített vagy szögletes előlappal. 2 kulccsal szállítva. Szatén krómozott vagy polírozott bronz felületek.



Méret	Rend. szám MTL-949	Ár Ft/db
Szatén krómozott felület		
64mm (2½")	-4210K	5150
76mm (3")	-4220K	5150
Polírozott bronz felület		
64mm (2½")	-4230K	5150
76mm (3")	-4240K	5150

Euro típusú bevésőzár foglalat

Állítható kilincsnyelv (jobbos-balos), kültéri vagy beltéri ajtókhöz egyaránt használható. 64 és 76 mm-es méretekben kapható. Bronz vagy nikkelezet előlappal. Szögletes előlappal. Szatén krómozott vagy polírozott bronz felületek.



Méret	Rend. szám MTL-949	Ár Ft/db
Szatén krómozott felület		
64mm (2½")	-4170K	5150
76mm (3")	-4180K	5150
Polírozott bronz felület		
64mm (2½")	-4190K	5150
76mm (3")	-4200K	5770

Hengerzárbetét és fordító

70mm (35/35). Szatén krómozott vagy polírozott bronz felületek.



Méret	Rend. szám MTL-949	Ár Ft/db
Szatén krómozott felület		
35mm/35mm	-4430K	3420
Polírozott bronz felület		
35mm/35mm	-4440K	3420

Hengerzárbetét

70mm (35/35). Szatén krómozott vagy polírozott bronz felületek.



Méret	Rend. szám MTL-949	Ár Ft/db
Szatén krómozott felület		
35mm/35mm	-4410K	3080
Polírozott bronz felület		
35mm/35mm	-4420K	3080

Budget kilincs préselt takaró-lemezzel

Alumínium kivitel

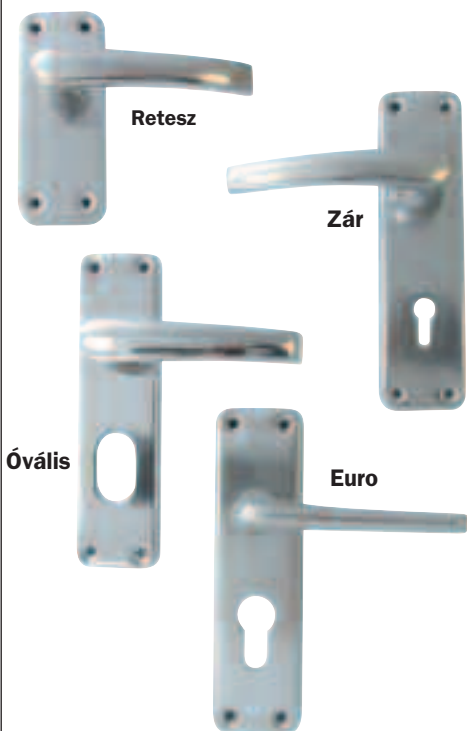

Típus	Rend. szám MTL-949	Ár Ft/db
Retes	-5940K	2580
Zár	-5950K	2870
Euro	-5960K	2870
Óvális	-5970K	2870

KARBANTARTÁS

MATLOCK *Könnyű sarokzsanér*

Általános célra és otthoni használatra. Festetlen kivitelben BZP.

Párosával kapható



Méret (mm)	Méret (mm)	Rend. szám MTL-949	Ár Ft/db
25	25 x 15 x 3	-8200K	340
38	38 x 18 x 5	-8210K	340
50	50 x 22 x 5	-8220K	340
65	65 x 25 x 7	-8230K	400
75	75 x 28 x 7	-8240K	290
100	100 x 40 x 10	-8250K	440

Emelkedő sarokvasú zsanér

Önzáró zsanér, amin a nyitásnál rés keletkezik. Jobb- és balkezes változatban is kapható. Színezetlen.



-8340K

Darabonként, és 5-ös dobozokban kapható.

Méret (mm)	Nyitás	Rend. szám MTL-949	Ár Ft/db
75 x 45 x 15	Balkezes	-8340K	1370
75 x 45 x 15	Jobbkezes	-8350K	1370

Szimpla rugós zsanér

Az Egyesült Királyság piacának egyéb termékeivel megegyező minőségű zsanér, jelentősen alacsonyabb áron. Csavarokkal, pótpecekkel kiegészítve. Lakkozott ezüst színben.

Párosával kapható.



Méret (mm)	Méret (mm)	Rend. szám MTL-949	Ár Ft/db
75	75 x 45 x 20	-8310K	4800
100	100 x 50 x 20	-8320K	5080

Rozsdamentes acél forgópánt 2 golyócsapággal

523CE
Polírozott vagy szatén felületű rozsdamentes kivitel. Egy órát tűzálló. Rozsdamentes acél csapszeg. Csavarokkal együtt szállítva.



Típus	Méret (mm)	Rend. szám MTL-949	Ár Ft/db
Rozsdamentes acél			
Szatén	100 x 75 x 3	-4450K	2530
Rozsdamentes acél			
Polírozott	100 x 75 x 3	-4460K	2770

Rozsdamentes acél forgópánt 2 golyócsapággal

525CE
Polírozott bronz kivitel. Egy órát tűzálló. Rozsdamentes acél csapszeg. Csavarokkal együtt szállítva.



Méret (mm)	Rend. szám MTL-949	Ár Ft/db
100 x 75 x 3	-4470K	5490

Polírozott bronz forgópánt

508
Dupla foszfor/bronz kivitel. Bronz csapszeg. 1 év garancia.



Méret (mm)	Rend. szám MTL-949	Ár Ft/db
100 x 75 x 3	-4480K	2200

Alumínium hengeres tolózár

Általános célú retesz otthoni célra. Facsavarokkal együtt szállítva.

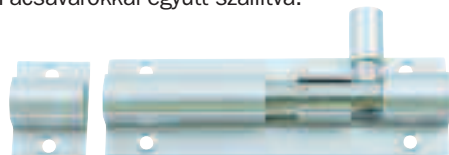

Méret (mm)	Típus	Rend. szám MTL-949	Ár Ft/db
50		-8140K	530
75	Alumínium	-8150K	530
100		-8160K	680

AJTÓ- ÉS KAPUZÁRAK

Digitális ajtózárok

Digitális ajtózárok különböző helyekre: irodák, bankok, raktárak, laboratóriumok, iskolák, kórházak, lakások, apartmanok vagy bármilyen más behatárolt terület. Újraprogramozható kombináció. Időjárásálló. Egyszerűen szerelhető. Alkalmas beltéri vagy kültéri alkalmazásra.



Kulccsal nyitható ill. nem nyitható kivitel.

Felület	Kulccsal nyitható	Rend. szám MTL-949	Ár Ft/db
Krómozott szatén	Nem	-5020K	28050
Krómozott szatén	Igen	-5040K	42750

Kalap és ruhaakasztók

Alumínium, bronz vagy rozsdamentes kivitel.



Rozsdamentes acél

Típus	Rend. szám MTL-949	Ár Ft/db
Alumínium	-5880K	710
Rozsdamentes acél	-5890K	1430
Bronz	-5900K	4590

KARBANTARTÁS

Egy egyszerű és hatékony kapuzáró biztonsági retesz.

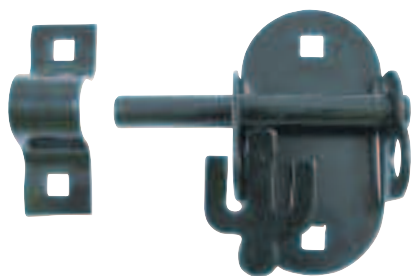

Méret (mm)	Felület	Rend. szám MTL-949	Ár Ft/db
100	Galvanizált	-7830K	1840
100	Fekete	-7835K	1430

Ejtős retesz garázsajtóra

Nagyon strapabíró termék számos felhasználási móddal. Horganyzott acélból készült.

**KIBŐVÍTETT
MÉRETTARTOMÁNY**

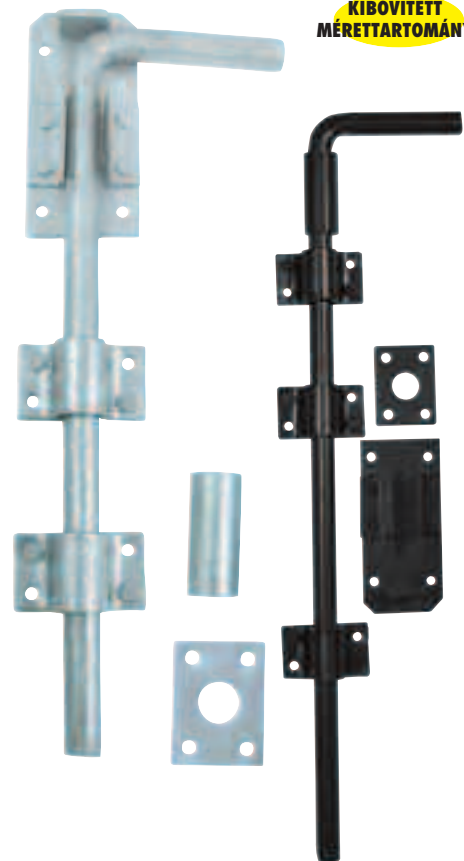

Méret (mm)	Felület	Rend. szám MTL-949	Ár Ft/db
460	Fekete	-7060K	2200
600	BZP	-7075K	6040

Rugós reteszek

Rugós reteszek fa- ill. fémkapukhoz.



Csúszka átm. (mm)	Felület	Rend. szám MTL-949	Ár Ft/db
10 (3/8")	Horganyzott	-7670K	2660
12 (1/2")	Horganyzott	-7680K	3050
15 (5/8")	Horganyzott	-7690K	4530

Rugós retesz

Rugós terhelésű retesz u-kapoccsal amely használható kerítésekhez, kapukhoz, bekerített kifutókhoz stb.



Hossz (mm)	Felület	Rend. szám MTL-949	Ár Ft/db
12 (1/2")	Horganyzott	-7850K	3860

Fészerreteszek

Általános célú reteszek, otthoni célra (gépszín, fészer stb.).



Hossz (mm)	Felület	Rend. szám MTL-949	Ár Ft/db
76 (3")	Fekete	-7760K	660
101 (4")	Galvanizált	-7770K	1180
101 (4")	Fekete	-7780K	790
152 (6")	Galvanizált	-7790K	1450
152 (6")	Fekete	-7800K	1020
203 (8")	Fekete	-7810K	1430
254 (10")	Fekete	-7820K	1840

Önzáró retesz

Önzáró retesz alsó biztosítással amely megakadályozza a zármelv kiesését.



Hossz (mm)	Felület	Rend. szám MTL-949	Ár Ft/db
203 (8")	Horganyzott	-7840K	5050

Lakatosható reteszek

Lakatosható biztonsági reteszek.



Hossz x csúszka átm. (mm)	Felület	Rend. szám MTL-949	Ár Ft/db
101 x 12 (4" x 1/2")	Galvanizált	-7710K	1600
152 x 12 (6" x 1/2")	Galvanizált	-7720K	1840
203 x 12 (8" x 1/2")	Galvanizált	-7730K	2150
152 x 15 (6" x 5/8")	Galvanizált	-7740K	2660
203 x 15 (8" x 5/8")	Galvanizált	-7750K	2930

Önzáró reteszek

Kallantyú -közepes teherbírású
Minden fajta kapunál alkalmazható. Hajlított kallantyúval. A lemez kallantyút az ajtófélfára vagy más felületre lehet felszerelni. Rögzítő csavarokkal együtt szállítva.

**Egyenként árulják,
5-ös kiszerelésben.**



-7025K

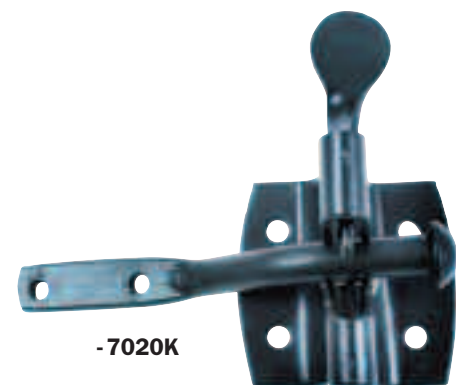

-7020K

Méret (mm)	Kidolgozás	Rend. szám MTL-949	Ár Ft/db
32	BZP	-7010K	910
50	Fekete	-7020K	790
50	BZP	-7025K	950
57	BZP	-7030K	1840

Ajtó-/kapukitámasztók

Ajtó- és kapukitámasztó készlet (2x kitámasztó, csavarok és gumiütközők).



Hossz (mm)	Felület	Rend. szám MTL-949	Ár Ft/db
152 (6")	Szürkére lakk.	-7700K	2860

Kúpos forgópánt

Párban kapható. Általában aknaajtókhoz, csapóajtókhoz használják.

Hossz (mm)	Felület	Rend. szám MTL-949	Ár Ft/db
203 (8")	Saját szín	-7640K	2660
254 (10")	Saját szín	-7650K	4120
305 (12")	Saját szín	-7660K	6140

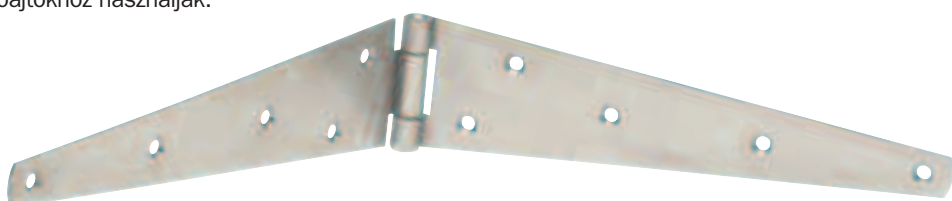



MATLOCK Biztonsági hevederpántok

A biztonsági rögzítést a hevederpánt elrejtí amikor zárt pozícióban van.



Hossz (mm)	Felület	Rend. szám MTL-949	Ár Ft/db
75 (3")	Fekete	-6060K	680
115 (4½")	Fekete	-6070K	790
150 (6")	Fekete	-6080K	950
75 (3")	Horganyzott	-7918K	680
101 (4")	Horganyzott	-7920K	1020
152 (6")	Horganyzott	-7930K	1120

Nagy teherbírású függőleges hevederpánt lakatszemmel

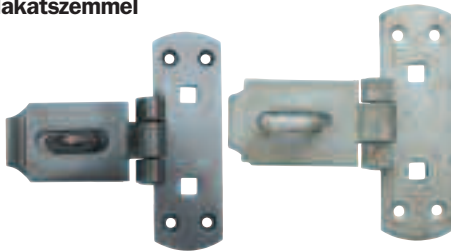

Hossz (mm)	Felület	Rend. szám MTL-949	Ár Ft/db
150 (6")	Fekete	-6120K	3970
150 (6")	Galvanizált	-6140K	4660

Rövid súlyos hevederpánt lakatszemmel

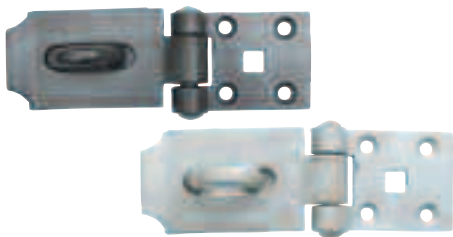

Hossz (mm)	Felület	Rend. szám MTL-949	Ár Ft/db
150 (6")	Fekete	-6160K	3080
150 (6")	Galvanizált	-6180K	3840

Forgó hevederpánt lakatszemmel

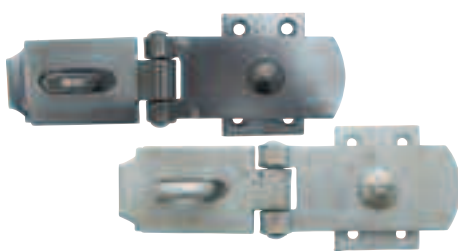

Hossz (mm)	Felület	Rend. szám MTL-949	Ár Ft/db
200 (8")	Fekete	-6220K	2200
250 (9")	Fekete	-6230K	2460
200 (8")	Galvanizált	-6250K	2740
250 (9")	Galvanizált	-6260K	2980

Ipari hevederpántok

Csuklós, lakatolható ipari hevederpánt, zárószemmel.



Hossz (mm)	Felület	Rend. szám MTL-949	Ár Ft/db
203 (8")	Galvanizált	-7080K	2260
203 (8")	Fekete	-7090K	2390
254 (10")	Fekete	-7100K	3470

Biztonsági hevederpántok

Edzett acélból készült hevederpántok, korrózióálló bevonattal. A nagyobb biztonság érdekében a forgópántcsapok és rögzítő elemek egy borítólemez alatt rejtve maradnak. Rögzítő csavarok a csomagolásban.

Két csuklós

Ezen modellek kül- és beltéri sarkokra szerelhetők.

Három csuklós

Ezen modellek még lépcsős felületeken is használhatók.

8120, 8110, 8100* & 8150*:

Általános célú és házkörüli használatra.

8200* & 8160*:

Közepes igénybevételekhez.

* A biztonság javítása céljából extra ajtó megerősítő lemez a csomagolásban.

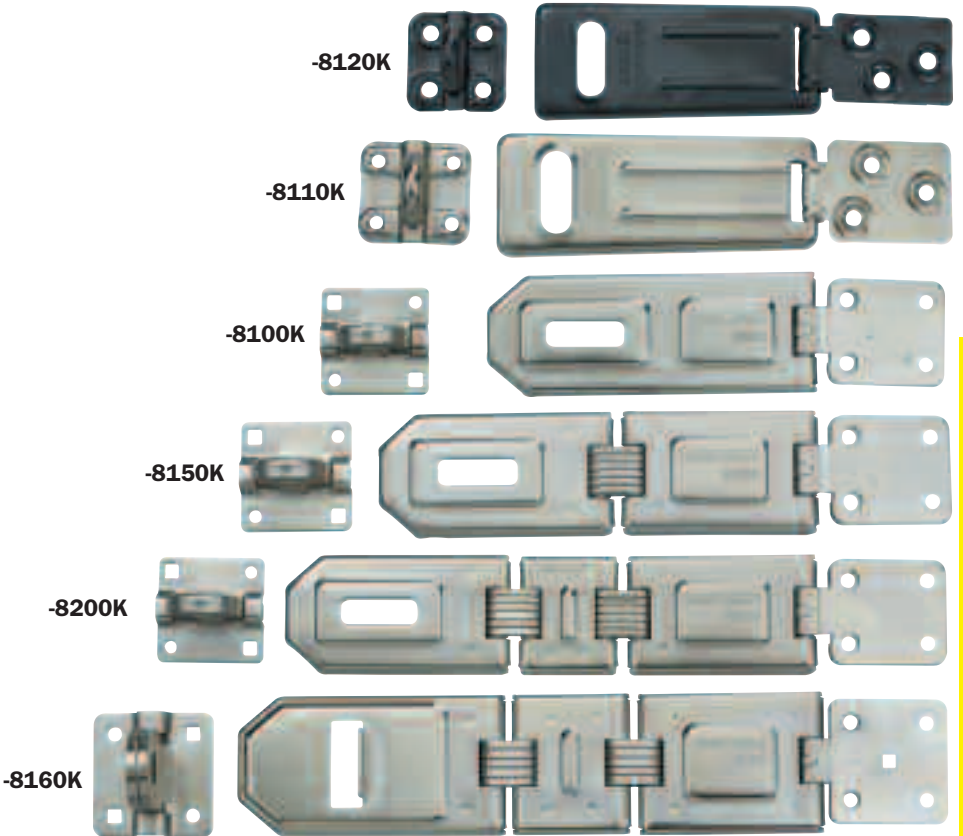

Termék száma	Kengyel típus	Csuklók száma	Méret (mm)	Kengyel átm.	Biztonsági Besorolás	Rend. szám MTL-950	Ár Ft/db
8120	Függőleges	Egy	92 x 37	8mm	2	-8120K	1020
8110	Függőleges	Egy	120 x 45	8mm	2	-8110K	2390
8100	Vízszintes	Egy	125 x 45	11mm	3	-8100K	1430
8150	Vízszintes	Kettő	160 x 45	11mm	3	-8150K	2570
8200	Vízszintes	Három	200 x 45	11mm	3	-8200K	3080
8160	Függőleges	Három	258 x 62	13mm	3	-8160K	4120

Ajtóbetsukó rugó

Állítható erősségű, használható jobb vagy baloldalon. Általános célú, házkörüli használatra.

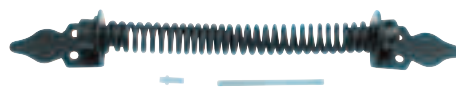

Méret (mm)	Felület	Rend. szám MTL-949	Ár Ft/db
200	Fekete	-7970K	2530
250	Fekete	-7980K	3080

Öntöttvas fogantyú

Darabonként vagy 25-ös dobozokban kapható.



Méret (mm)	Felület	Rend. szám MTL-949	Ár Ft/db
150	Fekete	-8030K	530

Hagyományos kampós zár

Ajtó és kapuk zárásához. Gyakran használják istállók zárásához. Egyesével csomagolva, csavarokkal együtt szállítva. **5-ös csomagolás.**

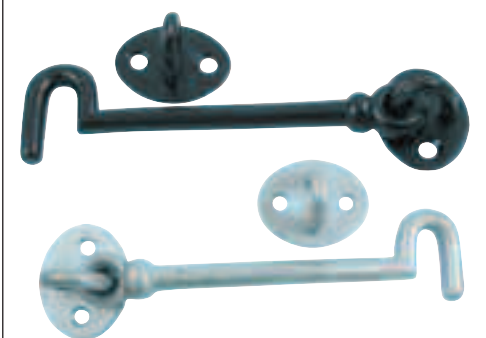

Méret (mm)	Felület	Rend. szám MTL-949	Ár Ft/db
100	Fekete	-7905K	950
150	Fekete	-7915K	1220
101 (4")	Galvanizált	-7900K	1210
152 (6")	Galvanizált	-7910K	1220

KARBANTARTÁS

MATLOCK Biztonsági besorolások

Minden lakatnak van egy besorolási száma amely jelzi, hogy mennyire biztonságos. A besorolások alapjául a lakatok anyaga, edzése, borítása, a kengyel átmérője, a lakattest mérete és egyéb biztonsági sajátosságok szolgálnak mint például a 3, 4, 5 vagy 6 csapos fúrásvédett hengerek.

BIZTONSÁGI BESOROLÁS



Besorolások

- 1 - 2 Minimális biztonság bel- ill. kültéri használathoz, táskákhoz, bőröndökhöz és fiókokhoz stb.
- 3 - 4 Minimális és közepes biztonság között, bel- ill. kültéri használathoz, garázsokhoz, szerszámokhoz, szekrényekhez, kapukhoz, teherautókhoz, gépszínekhez és biciklikhez stb.
- 5 - 6 Közepes biztonság bel- ill. kültéri használathoz, garázsokhoz, szerszámokhoz, szekrényekhez, kapukhoz, teherautókhoz, gépszínekhez és biciklikhez stb.
- 7 - 8 Közepes és maximális biztonság között, bel- ill. kültéri használathoz, raktárak és gyárak bejáratahoz, nagy méretű szerszámládákhoz és építkezésekhez stb.
- 9 - 10 Maximális biztonság, bel- ill. kültéri használathoz, raktárak és gyárak bejáratahoz, nagy méretű szerszámládákhoz és építkezésekhez stb.



Rézlakatok

Tömör sárgaréz test, edzett acél kengyellel, kettős reteszeléssel. Beltéri vagy kültéri használatra, minimális és közepes biztonság között. 20 mm: 3 csapos henger. 30 és 40 mm: 4 csapos henger, 50 és 60 mm: 5 csapos henger. *Csak egy reteszeléssel



EDZETT KENGYEL



Lakattest Szél.	Kengyel átm. x Belső mag.	Besorol. (1 - 10)	Rend. szám MTL-950	Ár Ft/db
20mm	3.7 x 10.3mm	2*	-6722K	910
30mm	4.8 x 15mm	3	-6733K	1520
30mm	4.8 x 50mm	3	-6732K	1740
40mm	4.8 x 22mm	3	-6743K	2050
40mm	7.0 x 50mm	4	-6745K	2260
50mm	7.0 x 26mm	4	-6754K	3600
60mm	8.8 x 27mm	4	-6764K	4630
Nyerskulcs a 20mm-hez				-9900K 220
Nyerskulcs a 30 és 40mm-hez				-9910K 220

Rézlakatok - Rozsdamentes kengyellel

Tömör sárgaréz test, edzett acél kengyellel, kettős reteszeléssel. Beltéri vagy kültéri használatra, minimális és közepes biztonság között. 20 mm: 3 csapos henger. 30 és 40 mm: 4 csapos henger, 50 és 60 mm: 5 csapos henger. * Csak egy reteszeléssel



Lakattest Szél.	Kengyel átm. x Belső mag.	Besorol. (1 - 10)	Rend. szám MTL-950	Ár Ft/db
20mm	3.7 x 10.3mm	2*	-7022K	1220
30mm	4.8 x 15mm	3	-7033K	1740
40mm	4.8 x 22mm	3	-7043K	2260
50mm	7.0 x 26mm	4	-7054K	3560
60mm	8.8 x 27mm	4	-7064K	4500
Nyerskulcs a 20mm-hez				-9900K 220
Nyerskulcs a 30 és 40mm-hez				-9910K 220

Rézlakat, karcsú

Tömör sárgaréz test, edzett, cserélhető acél kengyellel. Beltéri vagy kültéri használatra, minimális és közepes biztonság között.

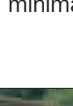

KIBŐVÍTETT MÉRETTARTOMÁNY



Lakattest Szél.	Kengyel átm. x Belső mag.	Besorol. (1 - 10)	Rend. szám MTL-950	Ár Ft/db
20mm	3.2 x 12mm	2	-6820K	710
25mm	4.8 x 15mm	3	-6825K	910
30mm	4.8 x 15mm	3	-6830K	1020
30mm	5 x 43mm	3	-6832K	1250
40mm	6 x 20mm	4	-6840K	1500
50mm	7 x 25mm	4	-6850K	2450

4 DB/CSOMAG

Lakattest Szél.	Kengyel átm. x Belső mag.	Besorol. (1 - 10)	Rend. szám MTL-950	Ár Ft/db
20mm	3.2 x 12mm	2	-7970K	2690
25mm	4.8 x 15mm	3	-7975K	3890
30mm	4.8 x 15mm	3	-7980K	3990
30mm	5 x 43mm	3	-7985K	4690
40mm	6 x 20mm	4	-7990K	5790
50mm	7 x 25mm	4	-7995K	9490

Laminált rézlakot - kombinációs

Laminált réz test, réz kengyellel, kettős reteszeléssel. Négy számhengeres (10 000 kombinációs) és három számhengeres (1 000 kombinációs) kivitelben. Beltéri vagy kültéri használatra, minimális és közepes biztonság között.

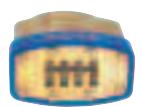

Lakattest Szél.	Kengyel átm. x Belső mag.	Besorol. (1 - 10)	Számhengerek száma	Rend. szám MTL-950	Ár Ft/db
40mm	6 x 25mm	3	3	-6203K	3390
46mm	8 x 25mm	3	4	-6263K	4740

Zárószervezetek

A masszív sárgaréz testnek és molibdén lakatkengyelnek köszönhetően, maximális kültéri és beltéri biztonságot nyújtanak, üzletek bejártánál, gyárak kapuinál, nagy szerszámosládákhoz, stb. Különböző méretekben és azonos kulcsokkal ellátott verziókban áll rendelkezésre. * azonos kulcsos verzió.



ÚJ



Lakattest Szél.	Kengyel átm. x Belső mag.	Besorol. (1 - 10)	Rend. szám MTL-950	Ár Ft/db
63mm	8 x 13.5mm	8	-8840K	5460
83mm	11 x 16mm	8	-8860K	9280
*83mm	11 x 16mm	8	-8900K	10000

Koronglakatok rozsdamentes acélból

A rozsdamentes acélváznak és a megerősített acélból készült lakatkengyelnek köszönhetően, ezek a koronglakatok maximális kültéri és beltéri biztonságot nyújtanak, üzletek bejártánál, gyárak kapuinál, nagy szerszámosládákhoz, stb. Különböző kulcsokkal vagy azonos kulcsokkal ellátott verziókban áll rendelkezésre.



ÚJ



Kengyel átmérő x belső magasság:
9.5 x 17.3mm.

Típus	Lakattest Szél.	Rend. szám MTL-950	Ár Ft/db
Különb. kulcs	70mm	-8240K	5150
Azonos kulcs		-8250K	5460

Laminált rézlakatok

Laminált réz test, réz kengyellel, kettős reteszeléssel, egy csapos hengerrel. Beltéri vagy kültéri használatra, minimális és közepes biztonság között. **A kulcs 20.000 db-onként változik.**



EDZETT KENGYEL

Lakattest Szél.	Kengyel átm. x Belső mag.	Besorol. (1 - 10)	Rend. szám MTL-950	Ár Ft/db
40mm	6.3 x 20mm	4	-5824K	2880
50mm	8.8 x 25mm	4	-5834K	4290
Nyerskulcs				-9950K 220

MATLOCK Rézlakat, keresztkulccsal

Tömör sárgaréz test, edzett, cserélhető acél kengyellel. Beltéri vagy kültéri használatra, minimális és közepes biztonság között. Két-emeltyűs, 4-soros, 6 csapos henger, 1000 különböző kulcsszámmal.

A kulcs 100 000 db-onként változik.



Lakattest Szél.	Kengyel átm. x belső mag	Besorolás (1 - 10)	Súly /db	Rend. szám MTL-950	Ár Ft/db
40mm	6.8 x 25mm	4	255g	-3844K	4410
50mm	8.8 x 32mm	5	380g	-3855K	4740
60mm	11 x 35mm	5	540g	-3865K	5380

Rézlakatok – fűrésvédett

Tömör sárgaréz test, cserélhető, edzett acél kengyellel, kettős reteszeléssel.. Edzett acél borítással és fűrésvédett, 6 csapos, réz hengerrel. Beltéri vagy kültéri használatra, közepes és maximális biztonság között.

A kulcs 20.000 db-onként változik.



Lakattest Szél.	Kengyel átm. x belső mag	Besorolás (1 - 10)	Súly /db	Rend. szám MTL-950	Ár Ft/db
38 x 76	6.3 x 25mm	4	310g	-3054K	3860
38 x 76	6.3 x 75mm	4	335g	-3094K	4500
50 x 76	9.5 x 25mm	6	420g	-3206K	5690
50 x 76	9.5 x 50mm	6	445g	-3226K	5920
50 x 76	9.5 x 75mm	6	475g	-3236K	6240
Nyerskulcs			5g	-9930K	220

Rézlakatok – fűrésvédett, időjárásálló

Tömör sárgaréz test, cserélhető, edzett acél kengyellel, kettős reteszeléssel. Edzett acél borítással és fűrésvédett, 6 csapos, réz hengerrel. Alkalmos közepes biztonsági igényekhez beltéri vagy kültéri alkalmazásra, extrém korróziós környezetben is.

A kulcs 20.000 db onként változik.



Lakattest Szél.	Kengyel átm. x belső mag	Besorolás (1 - 10)	Súly /db	Rend. szám MTL-950	Ár Ft/db
38mm	6.3 x 25mm	4	310g	-3554K	4290
38mm	6.3 x 50mm	4	320g	-3574K	4910
45mm	8 x 25mm	5	370g	-3655K	5260
45mm	8 x 50mm	5	385g	-3675K	5670
50mm	9.5 x 25mm	6	415g	-3756K	6240
50mm	9.5 x 50mm	6	450g	-3776K	6650
Nyerskulcs			5g	-9930K	220

Masszív lakatok 4-tűs zárttesttel

40mm-es, 4 tűs zárttesttel rendelkező lakatok, különböző színekben, a könnyebb azonosítás és használat érdekében vészhelyzetek esetén. Minimális és közepes szintű kültéri és beltéri biztonságot nyújtanak, garázsokon, szekrényeken, szerszámosládákban, kapukon, tehergépkocsi ajtókon, üzleteken, kerékpárokon stb. Különböző kulcsokkal vagy azonos kulcsokkal ellátott verziókban áll rendelkezésre.

ÚJ



Szín	Lakattest Szél.	Kengyel átm. x belső mag	Rend. szám Különb.kulcs	MTL-950 Azonos kulcs	Ár Ft/db
Fekete	40mm	7 x 21.5mm	-7120K	-7160K	2050
Kék			-7125K	-7165K	2050
Zöld			-7130K	-7170K	2050
Narancs	40mm	7 x 21.5mm	-7135K	-7175K	2050
Piros			-7140K	-7180K	2050
Sárga			-7145K	-7185K	2050

Időjárásálló lakatok hosszú kengyellel

Laminált acél test, edzett acél kengyellel, kettős reteszeléssel és fűrésvédett hengerrel. A PU bevonat extra jó időjárásálló tulajdonságot biztosít. Alkalmos közepes biztonsági igényekhez beltéri vagy kültéri alkalmazásra, extrém korróziós környezetben is. Javasolt alkalmazási területek: tengerhajózás, sörpári raktározás, szállítás, egyéb raktározási területek. Több színben is kapható. Időjárásálló kulcsborítóval.



Lakattest Szél.	Szín	Kengyel átm. x belső mag	Besorolás (1 - 10)	Rend. szám MTL-950	Ár Ft/db
45mm	Piros	8.1 x 55mm	5	-7615K	3080
54mm	Sárga	10.7 x 46mm	6	-7626K	3080
Nyerskulcs				-9950K	220

Laminált acél lakatok

Laminált acél test edzett acél kengyellel, kettős reteszeléssel és 5 csapos hengerrel. Beltéri vagy kültéri használatra, közepes és maximális biztonság között.

A kulcs 1 000 db-onként változik (30 mm-nél 200 db-onként)



Lakattest szél.	Kengyel átm. x belső mag.	Besorol. (1 - 10)	Súly /db	Rend. szám MTL-950	Ár Ft/db
30mm	5.2 x 18.5mm	4	220g	-5514K	1290
40mm	6.3 x 25mm	5	265g	-5525K	1640
44mm	7.0 x 25mm	5	330g	-5555K	1810
50mm	8.8 x 25mm	7	500g	-5587K	2260
65mm	11 x 34mm	8	600g	-5598K	2690

MATLOCK Acéllakatok - ipari

Krómozott és nikkellezett, edzett, tömör acél test, cserélhető, edzett acélból készült kengyellel, kettős reteszeléssel. Edzett acél borítással és fűrésvédett, 6 csapos, réz hengerrel. Beltéri vagy kültéri használatra, közepes és maximális biztonság között. **A kulcs 20 000 db-onként változik.**



Lakattest Széles.	Kengyel átm. x belső magas.	Besorolás (1 - 10)	Súly /db	Rend. szám MTL-950	Ár Ft/db
63.5 x 76	11 x 25mm	9	680g	-1509K	7220
63.5 x 76	11 x 50mm	9	725g	-1529K	7610
63.5 x 76	11 x 75mm	9	770g	-1539K	8250

Alumíniumlakatok - fűrésvédett, időjárásálló

Tömör, könnyű, eloxált felületű alumínium test, cserélhető, edzett acél kengyellel. Kettős reteszeléssel, és fűrésvédett, 6 csapos, réz hengerrel. Alkalmas közepes biztonsági igényekhez beltéri vagy kültéri alkalmazásra, extrém korróziós környezetben is. **A kulcs 20.000 db-onként változik.**



Lakattest Széles.	Kengyel átm. x belső magas.	Besorolás (1 - 10)	Súly /db	Rend. szám MTL-950	Ár Ft/db
38mm	6.3 x 50mm	5	200g	-5025K	4000
50mm	9.5 x 25mm	5	255g	-5205K	4910
50mm	9.5 x 50mm	5	280g	-5225K	5070

Laminált acél lakatok - kombinációs

Laminált acél test nikkellezve, edzett acél kengyellel, kettős reteszeléssel. Négy számhengeres (10 000 kombinációs) és három számhengeres (1 000 kombinációs) kivételben. Beltéri vagy kültéri használatra, minimális és közepes biztonság között.

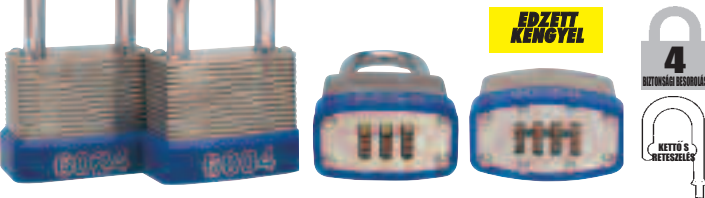

Lakattest Széles.	Kengyel átm. x belső magas.	Besorolás (1 - 10)	Számhengeres száma	Súly /db	Rend. szám MTL-950	Ár Ft/db
40mm	6 x 25mm	4	3	185g	-6004K	2570
40mm	6 x 45mm	4	3	200g	-6024K	2980
46mm	8 x 25mm	4	4	270g	-6064K	3390

Sárgaréz lakat

A Matlock masszív sárgaréz lakatok minimális és közepes szintű kültéri és beltéri biztonságot nyújtanak, garázsokon, szekrényeken, számszámológépeken, kapukon, tehergépkocsik ajtókon, üzleteken, kerékpárokon stb. Különböző méretekben áll rendelkezésre, a Matlock sárgaréz lakatok sárgaréz vázzal és megerősített acélból készült lakatkengyellel rendelkeznek, 3 vagy 4 számkombinációval.



Lakattest Széles.	Kengyel átm. x belső magas.	Szám-kombináció	Csom. egys.	Rend. szám MTL-950	Ár Ft/db
20mm	3.0 x 21.7mm	3	1	-8020K	2050
20mm	3.0 x 21.7mm	3	4	-8070K	8250
30mm	5.0 x 25.0mm	3	1	-8030K	3080
30mm	5.0 x 25.0mm	3	4	-8080K	11350
40mm	6.0 x 26.0mm	4	1	-8040K	4120
40mm	6.0 x 26.0mm	4	4	-8090K	15480

Acéllakatok - fűrésvédett

Krómozott és nikkellezett, edzett, tömör acél test, cserélhető, edzett acélból készült kengyellel, kettős reteszeléssel. Edzett acél borítással és fűrésvédett, 6 csapos, réz hengerrel. Beltéri vagy kültéri használatra, közepes és maximális biztonság között. **A kulcs 20 000 db-onként változik.**



Lakattest Széles.	Kengyel átm. x belső magas.	Besorolás (1 - 10)	Súly /db	Rend. szám MTL-950	Ár Ft/db
50 x 76	9.5 x 25mm	7	400g	-1107K	5760
50 x 76	9.5 x 50mm	7	430g	-1127K	6050
50 x 76	9.5 x 75mm	7	460g	-1137K	6180
63.5 x 76	11 x 25mm	9	710g	-1209K	8460
63.5 x 76	11 x 75mm	9	800g	-1239K	9080

Acéllakatok - fűrésvédett, vágásbiztos

Krómozott és nikkellezett, edzett, tömör acél test, cserélhető, molibdénvel ötvözött acélból készült, vágásbiztos kengyellel. Kettős reteszeléssel és fűrésvédett, 6 csapos, réz hengerrel. Beltéri vagy kültéri használatra, közepes és maximális biztonság között. **A kulcs 20 000 db-onként változik.**



Lakattest Széles.	Kengyel átm. x belső magas.	Besorolás (1 - 10)	Súly /db	Rend. szám MTL-950	Ár Ft/db
50 x 76	9.5 x 25mm	8	400g	-2508K	8110
50 x 76	9.5 x 50mm	8	430g	-2528K	6600
50 x 76	9.5 x 75mm	8	455g	-2538K	7100
63.5 x 76	11 x 50mm	9	755g	-2629K	9280
63.5 x 76	11 x 75mm	9	800g	-2639K	10160

Acéllakatok - fűrésvédett, rejtett kengyellel

Krómozott és nikkellezett, edzett, tömör acél test, cserélhető, edzett acélból készült kengyellel. Kettős reteszeléssel, edzett acél borítással és fűrésvédett, 6 csapos, réz hengerrel. Beltéri vagy kültéri használatra, közepes és maximális biztonság között. **A kulcs 20 000 db-onként változik.**

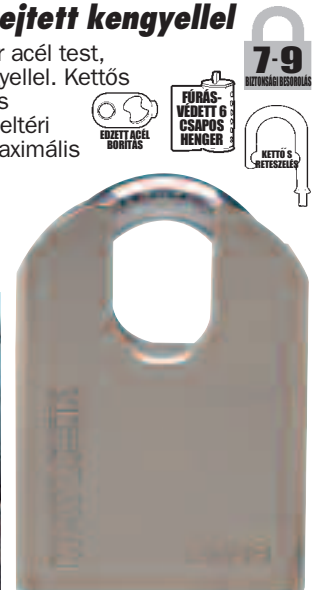

Lakattest Széles.	Kengyel átm. x belső magas.	Besorolás (1 - 10)	Súly /db	Rend. szám MTL-950	Ár Ft/db
50mm	9.5 x 25mm	7	480g	-2027K	12380
63.5mm	11 x 25mm	9	830g	-2039K	22710

MATLOCK Időjárásálló lakatok rejtett kengyellel

Laminált acél test, edzett acél kengyellel, kettős reteszeléssel és fúrásvédett hengerrel. A PU bevonat extra jó időjárásálló tulajdonságot biztosít. Alkalmas közepes biztonsági igényekhez beltéri vagy kültéri alkalmazásra, extrém korróziós környezetben is. Javasolt alkalmazási területek: tengerhajózás, söripari raktározás, szállítás, egyéb raktározási területek. Több színben is kapható. Időjárásálló kulcsborítóval.



Lakattest Szélesség	Szín	Kengyel átm. x belső magasság	Besorolás (1 - 10)	Rend. szám MTL-950	Ár Ft/db
Rejtett kengyel					
50mm	Kék	8 x 33mm	6	-7716K	4570
62mm	Fekete	10 x 30mm	8	-7728K	5360
75mm	Sárga	11 x 34mm	9	-7759K	6080

Időjárásálló lakatok

Laminált acél test, edzett acél kengyellel, kettős reteszeléssel és fúrásvédett hengerrel. A PU bevonat extra jó időjárásálló tulajdonságot biztosít. Alkalmas közepes biztonsági igényekhez beltéri vagy kültéri alkalmazásra, extrém korróziós környezetben is. Javasolt alkalmazási területek: tengerhajózás, söripari raktározás, szállítás, egyéb raktározási területek. Több színben is kapható. Időjárásálló kulcsborítóval.



Lakattest Szélesség	Szín	Kengyel átm. x belső magasság	Besorolás (1 - 10)	Rend. szám MTL-950	Ár Ft/db
Általános					
45mm	Piros	8.1 x 18mm	5	-7515K	2570
54mm	Zöld	10.7 x 20mm	6	-7526K	3080
69mm	Fekete	9 x 30mm	7	-7537K	3910

Erős / nagy teherbírású lakatok

Maximális kültéri és beltéri biztonságot nyújtanak, üzletek bejáratánál, gyárak kapuinál, nagy szerszámosládákban, stb. A nehéz lakat edzett acéltesttel, fekete e-bevonattal és molibdén lakatkengyellel és 4 számos kombinációval rendelkezik.



Lakattest Szélesség	Kengyel átm. x belső magasság	Szám-kombináció	Rend. szám MTL-950	Ár Ft/db
51.0mm	9.5 x 27mm	4	-8260K	7220
62.0mm	11.0 x 51mm	4	-8270K	12380

Biztonsági Lockout lakatok - egyedi kulcsokkal



Kompakt, magas biztonsági besorolású lakatok, felhasználóbarát tervezés. Műanyag, gumírozott test a biztonságosabb fogás érdekében. Egyedi kulcsos, 6 csapos precíziós zár, amely nem engedi kiesni a kulcsot amíg nem kerül bezárásra. Korróziómentes, szigetelt, szikramentes, ellenáll kémiai anyagoknak. Színkódolt a könnyebb azonosítás végett, világító címkével. Külön kulccsal az optimális biztonság érdekében. Minden egyes lakat külön van csomagolva egy kulccsal és egy kulcstartóval.

Méretek:
Lakattest: 25 x 38mm.
Kengyel átmérete x belső magasság: 6.5 x 38mm.



Termék Száma	Szín	Rend. szám MTL-950	Ár Ft/db
LOK007	Piros	-7950K	5050
LOK008	Sárga	-7960K	5050
LOK009	Zöld	-7930K	5050
LOK010	Kék	-7920K	5050
LOK011	Fekete	-7910K	5050
LOK012	Narancs	-7940K	5050

SITESAFE Lockout készlet



Elektromos Lockout Készlet

A legáltalánosabb kizáró eszközöket, címkéket tartalmazza melyekre szükség lehet rutinellenőrzések, karbantartási munkák, felújítások végzésénél.

Tartalom: 1x piros biztonsági lakat, 1x szigetlet gyűjtőlakat, 5xMCB egypólusú és többpólusú biztosító kizárók, 1x ultra-vékony permanens toll. 10x Do Not Operate címke. Övtáskában szállítva.



18 DARABOS

Darab /készlet	Leírás	Rend. szám SSF-950	Ár Ft/készlet
18	Lockout készlet	-3240K	19610



**Jelölő-,
figyelmeztető- és
elkerítő szalagok**

Minőségi öntapadós átlósan csíkozott figyelmeztető és egyszínű jelölő szalagok. Minőség PVC, 33 mes tekerés.

Figyelmeztető szalagok

Alacsony mennyezetű szobákhoz, elkerülendő akadályokhoz, emeletek közé, mozgó berendezésekhez és figyelmeztető táblák köré.



Tűzvédelmi berendezésekhez, tiltott illetve gyűlékony területek jelöléséhez.



Vészkijáratok jelöléséhez, biztonsági berendezésekhez, elsősegélynyújtó felszerelések és lélegeztetőgépek jelöléséhez.



Szín	Széles x Hossz	Rend. szám AVN-964	Ár Ft/db
Fehér	50mm x 33m	-4020B	1740
Sárga	50mm x 33m	-4010A	1740
Sárga/Fekete	50mm x 33m	-4030C	1740
Piros/Fehér	50mm x 33m	-4040D	1740
Zöld/Fehér	50mm x 33m	-4080H	1740
Zöld	50mm x 33m	-4050E	1740
Kék	50mm x 33m	-4060F	1740
Fekete	50mm x 33m	-4070G	1740
Piros	50mm x 33m	-4090J	1740
Sárga/Fekete	75mm x 33m	-4230C	2980

**Elkerítő szalagok -
ragasztómentes**

Nem ragasztós figyelmeztető szalag. Kétszínű kivitel, ferde csíkozás. Adagoló dobozban.



Szín	Rend. szám AVN-964	Ár Ft/db
Piros/Fehér	-3750K	3500
Sárga/Fekete	-3760K	3500



**Csúszásgátló
szalagok**

Extra tapadást biztosító síkos felületeken mint például veszélyes padlók, ipari gépek környéke, játszótérek berendezései, lépcsőfokok és más, potenciálisan csúszós felületek. Gyors, hatékony és gazdaságos megoldás. A szalag egyik oldala öntapadós a könnyebb felszerelés érdekében. Kül- és beltéri használatra. Vízálló, ellenáll olajoknak, gépolajoknak, oldóanyagoknak, mosószereknek és UV álló. Fekete színű.

Méretük: 18m.

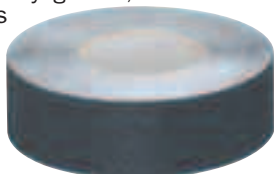

Szín	Széles (mm)	Rend. szám KEN-964	Ár Ft/db
Fekete	25	-2025K	4120

**Jelölő- és azonosító
szalagok csőhálózatokhoz**



Javasolt felhasználási területek: csőhálózatok töltési pontjai, lefolyói, elágazási pontjai stb. Javasolt minden olyan helyen ahol a csővekben található anyagok felszínre kerülhetnek. Tartós, polipropilén bevonatos vinil szalagok. 50 mm x 33 m-es tekerés.



Szöveg	Széles (mm)	Rend. szám AVN-964	Ár Ft/db
Gáz	50	-2100K	5150
Gőz	50	-2110K	5150
Víz	50	-2120K	5150
Elektromos áram	50	-2130K	5150
Aramlás	50	-2140K	5150
Visszatérő	50	-2150K	5150
↑ (Nyílak)	50	-2160K	5150
Levegő	50	-2170K	5150
Oxigén	50	-2180K	5150
Sav	50	-2190K	5150
Forró	50	-2200K	5150
Tűz	50	-2210K	5150

Írható mágneses rakodószalag

Rugalmas mágneses szalag, mely bármilyen acél felületre ragasztható. Könnyen méretre vágható, fényes PVC felülete fehér táblához való tollal írható és tisztítóval törölhető. 10m-es fehér tekercesek.



Címke mérete SZ x H	Rend. szám AVN-966	Ár Ft/db
20mm x 10m	-0130K	7220
30mm x 10m	-0140K	8770
50mm x 10m	-0150K	12380

**Felakasztható azonosító
bileták**

Erős, jó minőségű bileták széles körű használatra. 100% újrahasznosított anyagból. Fémgyűrűvel erősített akasztó furat. Szín: barnássárga.

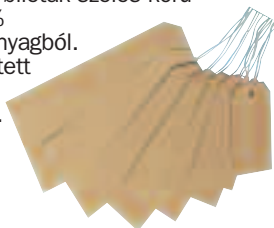

Szín	Méret	Darabszám	Méret (mm)	Rend. szám AVN-966	Ár Ft/kész
Barnássárga	1	1000	70 x 35	-0020K	4840
	2	1000	82 x 41	-0030K	5670
	3	1000	96 x 48	-0040K	6330
Barnássárga	4	1000	108 x 54	-0050K	6790
	5	1000	120 x 60	-0060K	7150
	6	1000	134 x 67	-0070K	8350
Kék	2	250	120 x 60	-0080K	2770
Zöld	2	250	120 x 60	-0090K	2770
Piros	2	250	120 x 60	-0100K	2770
Fehér	2	250	120 x 60	-0110K	2770
Sárga	2	250	120 x 60	-0120K	2770

**Csúszásgátló öntapadó
padlószalag**

Extra tapadást biztosít csúszós felületeken, mint pl. veszélyes padlóú területek, ipari gépezetek, játszótéri eszközök környéke, lépcsők járőfelületei és több egyéb potenciálisan csúszós területek. Gyors, hatásos és gazdaságos megoldást nyújt a problémára, és öntapadó hátsó résszel rendelkezik a könnyebb telepítés érdekében.

Belső és külső terekben számos csúszásgátló megoldáshoz használható, mivel ellenáll a víznek, a motorolajnak, a mosószereknek, az oldószereknek és az UV-fénynek.



Méret	Csom. egys.	Rend. szám AVN-964	Ár Ft/db
Fekete	50	-5360K	5150
	100	-5370K	8250

Csúszásgátló lapok

Plusz tapadást nyújt sima felületeken. Időtállóak, könnyen felszerelhetőek. Méret: 610mm x 150mm. Fekete színben.

Általános célú

Ideális lépcsőkhöz, rámpákhoz, létrákhoz..



Méret	Csom. egys.	Rend. szám AVN-964	Ár Ft/db
610 x 150mm	5	-5240K	5600
	10	-5250K	11350

Érdes

Ideális kültéri és beltéri használatra.



Méret	Csom. egys.	Rend. szám AVN-964	Ár Ft/db
610 x 150mm	5	-5320K	9280
	10	-5330K	18500

MATLOCK Juta kötél

4-es típus. Egy mag köré csavart 8 fonatos kivitel. Durva tapintású. Jól csomózható. Tartós és tapintható. Hő- és tűzálló. Alacsony nyújthatóság jellemzi. Biológiailag teljesen lebomlik. 10 m-es gombolyagban is rendelhető. Száraz helyen tárolandó. Általános célú kötél építésznek, barkácsolóknak és kertészeknek.



Méret Átmérő x Hossz	Súly /db	Rend. szám MTL-978	Ár Ft/db
6mm x 10m	185g	-5510K	910
6mm x 100m	1850g	-5520K	9900

Viaszos gyapotkötél

4-es típus. 16 fonatos kivitel. A viaszbevonatnak és polipropilén magnak köszönhetően nagyon tartós. Időjárásálló. Alacsony nyújthatóság és könnyű futás jellemzi. 10 m-es gombolyagban is rendelhető. Általános célú kötél építésznek és barkácsolóknak. Felhasználható tolóablakok javításánál illetve házak beltéri felújításánál és kültéri használatra is javasolt.



Méret Átmérő x Hossz	Súly /db	Rend. szám MTL-978	Ár Ft/db
6mm x 10m	240g	-5710K	1740
6mm x 100m	2.4kg	-5720K	16420

Csiszolt gyapotkötél

6 mm x 10 m-es gombolyag. 8-as típus. Erős 12 fonatos kivitel. Központi mag. 100% tiszta gyapot. Hagyományos piros sportos kivitel. Csiszolt a hosszabb élettartamért. Kerek keresztmetszetű. Kopás- és nedvességálló. Alacsony nyújthatóság és könnyű futás jellemzi. Általános célú kötél építésznek és barkácsolóknak. Felhasználható tolóablakok javításánál és ipari illetve házkörüli munkáknál használatos csigasoroknál.



Méret Átmérő x Hossz	Súly /db	Rend. szám MTL-978	Ár Ft/db
6mm x 10m	285g	-5910K	2570

Jól látható fonott zsinór

4mm x 100m gombolyag. Erős 12 fonatos kivitel. Magas rugalmasság jellemzi, polipropilént tartalmaz mely hosszabb élettartamot biztosít. Időtálló és vízben úszó kivitel. Alacsony nyújthatóság és könnyű futás jellemzi.



Méret Átmérő x Hossz	Súly /db	Rend. szám MTL-978	Ár Ft/db
4mm x 100m	600g	-6840K	5870

Poliszter kötél

6 mm x 100 m-es tekercs. 4-es típus. Egy mag köré csavart 8 fonatos kivitel. Többszörű 100% poliészter. Nagyon szívós. Kerek keresztmetszetű. Könnyen kezelhető, fűzhető és csomózható. Alacsony nyújthatóság és könnyű futás jellemzi. Kopás- és időjárásálló. Ellenáll szerves és ásványi olajoknak, oxidánsoknak, lúgoknak és UV fénynek. Általános célú, erős kötél. Felhasználható tolóablakok javításánál illetve házak beltéri felújításánál és kültéri használatra is javasolt.



Méret Átmérő x Hossz	Súly /db	Rend. szám MTL-978	Ár Ft/db
6mm x 100m	2.3kg	-5620K	20640

Ipari rakomány hevederek**Rakomány heveder sima végekkel**

A heveder egyik végén megakasztó kapocs található. A rakományt a heveder megakasztó kapcsán való visszafűzésével lehet rögzíteni. Lehetővé teszi a rakomány biztonságos szállítását.

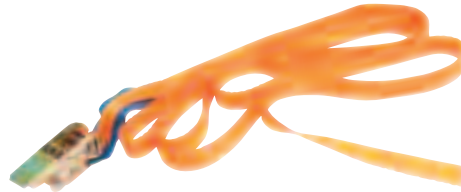

Termék kód	Hossz	Max terhelés	Rend. szám MTL-978	Ár Ft/db
LS11-0.3T	2.5m	300kg	-8020K	1290
LS05-0.8T	4.5m	800kg	-8040K	1520
LS05-1T	4.5m	1,000kg	-8060K	1790
LS05-0.8T	6.0m	800kg	-8080K	1830
LS05-1T	6.0m	1,000kg	-8100K	2030
LS05-2T	7.5m	2,000kg	-8120K	3450
LS05-2.5T	7.5m	2,500kg	-8140K	4060
LS05-5T	8.0m	5,000kg	-8180K	4600

Kampós végű kétrészes teherhordó heveder

Két részből áll. Az első heveder egyik vége kampóval van ellátva, a másik vége sima. A második heveder rövidebb, egyik vége kampóval, a másik akasztókapocssal van ellátva. Szállításkor a hevedert áthurkolják a szállítandó terhen, majd az akasztókapocson átfűzve visszavezetik. Szállítandó terhelés biztonságos rögzítésére alkalmas.

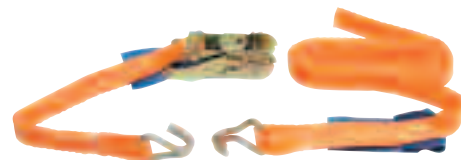

Termék kód	Hossz	Max terhelés	Rend. szám MTL-978	Ár Ft/db
LS02-1.5T	4.0m	1,500kg	-8300K	1920
LS02-0.8T	4.5m	800kg	-8340K	1950
LS02-1T	4.5m	1,000kg	-8360K	1990
LS02-1T	6.0m	1,000kg	-8380K	2060
LS02-1.5T	6.0m	1,500kg	-8400K	2060
LS02-3T	6.0m	3,000kg	-8420K	3450
LS02-2T	7.5m	2,000kg	-8440K	3450
LS02-2.5T	7.5m	2,500kg	-8460K	4820
LS02-5T	8.0m	5,000kg	-8500K	4960
LS02-4T	9.0m	4,000kg	-8540K	5990
LS02-5T	9.0m	5,000kg	-8560K	5290
LS02-4T	10.0m	4,000kg	-8600K	6350
LS02-5T	10.0m	5,000kg	-8620K	6350

Teher heveder

Rendkívül rugalmas 'high stretch' kevert gumiból (50%) készült, megerősített végekkel és erős kampókkal. A kampók különleges kiképzése fokozza a teherbírást. Az erős kampók cinkkel bevontak a korrózióvédelemért.



Méret Hossz x Szél	Súly /db	Rend. szám MTL-978	Ár Ft/db
400 x 40mm	134g	-4200K	910

Lökéscsillapító gumikötél

Kopás- és bomlásálló elasztikus lökéscsillapító gumikötél, sodrott elasztikus maggal. Poliétilénből készült UV- és időtálló külső héj. Melegvágással darabolva és vízzáró szigeteléssel ellátva a kirojtosodás ellen és a hosszabb tartósság érdekében. Alakatlan testek rögzítéséhez és más számtalan felhasználásra.



-6560K



-6580K

Méret	Rend. szám MTL-978	Ár Ft/db
6mm x 8m	-6560K	2180
8mm x 8m	-6580K	3670

Gömbvégű gumikötél

Kopás- és bomlásálló elasztikus lökéscsillapító gumikötél, sodrott elasztikus maggal. Poliétilénből készült UV- és időtálló külső héj.

10

Darabos



Hossz	Rend. szám MTL-978	Ár Ft/db
150mm (6")	-9160K	2460
250mm (10")	-9200K	2760

MATLOCK *Hegesztett egyenes lánc*

Mindennapos használatra, pl. utánfutókötélnek, ajtó kikötésére vagy ipari használatra. A hegesztett rész a láncszemek végén helyezkedik el, de kérésre oldalt hegesztett is kapható. Népszerű és sokoldalú termék. A hegesztett lánc könnyű és erős, ideális általános célra, pl. hinták parkban, kerti használat, biztonsági / célok, stb. Készült lágyacélból. At 10 m hosszúságú van egy dobozban, (más méretek kérésre kaphatók).

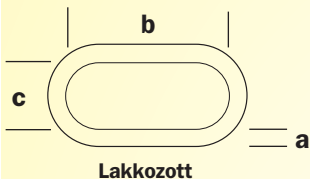

Lakkozott

**KIBŐVÍTETT
MÉRETTARTOMÁNY**

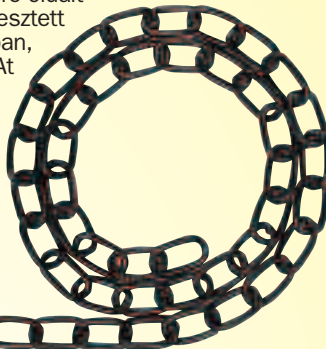

Japanned

Ósi japán kályhafestési technikával készül, ami vonzó, fényes, fekete felületet eredményez. Ideális szabadtéri használatra.

Szemméret a x b x c (mm)	Javasolt. Terhelés (kg)*	Hossz /db	Súly /db	Rend. szám MTL-978	Ár Ft/db
3 x 21 x 8	50	10m	1.60	-1010K	4430
4 x 26 x 9	85	10m	2.70	-1020K	6480
5 x 28 x 11	130	10m	4.70	-1030K	9910
6 x 33 x 13	140	10m	7.00	-1040K	10310
8 x 40 x 15	160	10m	9.00	-1050K	20550

Galvanizált

A korrózióknak erősen ellenáll minden kültéri környezetben. A cinkbevonat vastagsága változhat az olvasztott cinkbe való mártás technikája miatt. Kültéri használatra ajánlott.

Szemméret a x b x c (mm)	Javasolt. Terhelés (kg)*	Hossz /db	Súly /db	Rend. szám MTL-978	Ár Ft/db
3 x 21 x 8	50	10m	1.70	-1110K	4830
4 x 26 x 9	85	10m	2.90	-1200K	6730
5 x 28 x 11	130	10m	5.00	-1130K	8520
6 x 33 x 13	140	10m	7.20	-1140K	9910
8 x 40 x 15	160	10m	9.30	-1150K	24680

Fényes horganyzással (fény.horg.)

A cinkes horganyzás során bemoszták a tiszta acél alkatrészeket cinkes sóoldatba elektromos áram alkalmazásával. Ez a módszer tiszta cink bevonatot hoz létre. Kültéri használatra ideális.

Szemméret a x b x c (mm)	Javasolt. Terhelés (kg)*	Hossz /db	Súly /db	Rend. szám MTL-978	Ár Ft/db
3 x 21 x 8	50	10m	1.70	-1210K	3300
4 x 26 x 9	85	10m	2.90	-1220K	4830
5 x 28 x 11	130	10m	5.00	-1230K	9910
6 x 33 x 13	140	10m	7.20	-1240K	10220
8 x 40 x 15	160	10m	9.30	-1250K	19520

Ovális szemű, sárgaréz lánc

Általános használatra, dekoratív és rozsdálló. Krómozott vagy fényezett kivitel.

Szemméret a x b x c (mm)	Kivitel	Hossz /db	Súly /db	Rend. szám MTL-978	Ár Ft/db
1.8 x 13	Krómozott	10m	0.70	-1810K	20550
1.8 x 13	Fényezett	10m	0.70	-1820K	18490
2.3 x 16	Krómozott	10m	0.97	-1910K	28820
2.3 x 16	Fényezett	10m	0.97	-1920K	24680

Rozsdamentes acélból készült hosszúszerű lánc

Tengerészeti minőségű rozsdamentes acél a fokozott rozsdásodás elleni védelem érdekében.

Szemméret a x b x c (mm)	Javasolt. Terhelés (kg)*	Hossz /db	Súly /db	Rend. szám MTL-978	Ár Ft/db
3 x 26 x 6	80	10m	2.20	-2020K	20550
4 x 32 x 8	120	10m	3.40	-2030K	30880
5 x 35 x 10	160	10m	5.10	-2040K	51540
6 x 42 x 12	250	10m	5.82	-2050K	72200
8 x 52 x 16	460	10m	11.40	-2060K	123850

* A láncok nem kerülnek tesztelésre. A terhelésre vonatkozó adatok tájékoztató jellegűek.

Javítószemek

Egyszerű szem, egymást fedő részekkel az egyik oldalán a maximális biztonságért. Ideális a láncok összekötésére, vagy javítására. **Kivitel:** galvanizált.

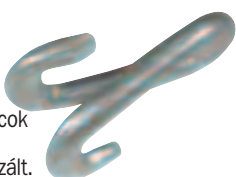

Méret (mm)	Hossz (mm)	Kisz /doboz	Rend. szám MTL-978	Ár Ft/db
5	32 (1 1/4")	5	-3300K	810
6	38 (1 1/2")	5	-3310K	960
7	51 (2")	2	-3320K	550
8	51 (2")	2	-3330K	970

Rögzítőkapocs

Az öntöttvas kapcsot általában csigáknál használják.

Kivitel: galvanizált



Szemméret (mm)	Kivitel	Rend. szám MTL-978	Ár Ft/db
75 (3")	Galvanizált	-4620K	550
100 (4")	Galvanizált	-4630K	550
150 (6")	BZP	-4640K	590

Gyorszerelő láncszem

A lánc- vagy kötélrészek ideiglenes vagy állandó összekötésére szolgál. **Kivitel:** cinkkel bevont.



Szemméret (mm)	Kivitel	Kisz /doboz	Rend. szám MTL-978	Ár Ft/db
3.5 (3/32")		2	-3370K	690
4 (5/32")		2	-3380K	550
5 (3/16")	Cink	2	-3390K	690
6 (1/4")		1	-3400K	410
8 (5/16")		1	-3410K	550
4 (5/32")		2	-3450K	3690
5 (3/16")	Rozsdamentes	2	-3460K	3820
6 (1/4")	Acél	2	-3470K	3970
8 (5/16")		2	-3480K	4290

Nagy teherbírású biztonsági lánc

Fekete nejlón

Edzett szögletes szemek nejlón bevonattal otthoni és ipari használatra.

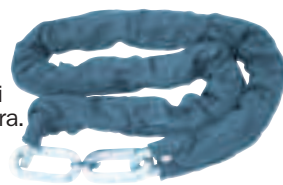

Lánc hossz	Szem-méret	Anyag	Rend. szám MTL-978	Ár Ft/db
1200mm	10mm	Nylon	-3100K	10310
1500mm			-3110K	14450

Erősszemű biztonsági lánc

Fényes horganyzással (fény.horg.)

Edzett szemek polipropilén öntött burkolattal megerősítésül. Otthoni és ipari használatra.

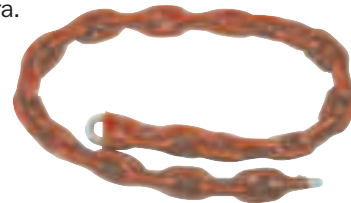

Hossz (mm)	Szem-méret	Kivitel	Rend. szám MTL-978	Ár Ft/db
900mm			-3200K	4750
1200mm	8mm	BZP	-3210K	7220
1500mm			-3220K	9280

Tüskés acéllánc

Díszesen hegesztett acéllánc, tüskével minden második szemnél. Tüzihorganyzott a maximális korrózióvédelemért.

Kivitel: galvanizált.

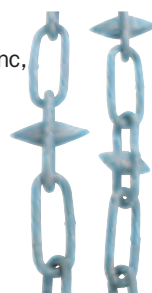

Szemméret (mm)	Kivitel	Rend. szám MTL-978	Ár Ft/db
1500 x 8mm	Galvanizált	-3020K	30530

S-kampó

Általános használatra szánt kampó, ideális pl. kosarak felakasztására.

Kivitel: galvanizált.

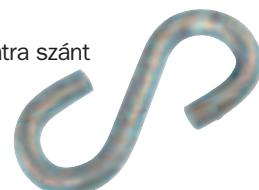

Hossz (mm)	Kisz /doboz	Átmérő	Rend. szám MTL-978	Ár Ft/db
25 (1")	10	3.0mm	-3700K	550
38 (1 1/2")	10	4.5mm	-3710K	970
51 (2")	10	5.5mm	-3720K	1390
63 (2 1/2")	5	6.3mm	-3730K	1020
76 (3")	5	8.0mm	-3740K	1770
100 (4")	5	10.0mm	-3750K	2930

MATLOCK Forgó kampózár

Általános használatra szánt kampózár, ami ideális kulcsokhoz, pórázhoz és útításkához.



Kivitel: nikkellel bevont.

Hossz x Szem (mm)	Kivitel	Rend. szám MTL-978	Ár Ft/db
76 x 20 (3" x 3/4")	Nikkellel Bevont	-4540K	1530

Forgó, rugós póráz tartó kampózár

Az állat pórázához kapcsolható, forgatható, hogy ne csavarodjon

Kivitel: nikkellel bevont.



Hossz (mm)	Kivitel	Rend. szám MTL-978	Ár Ft/db
57 (2 1/4")	Nikkellel Bevont	-4510K	560

Gyűrű lemezzel

Állatok megkötésére, kis hajók kikötésére és berendezések rögzítésére.



Kivitel: galvanizált.

Gyűrű x Lemez (mm)	Kivitel	Rend. szám MTL-978	Ár Ft/db
50 x 50 (2" x 2")	Galvanizált	-4740K	1120

Kapocs lemezzel

Tartozékok teljes választéka rugalmas csatlakozókhoz, kötelekhez és láncokhoz. Lánc vagy kötél falra, kerítésre vagy oszlopra tartós rögzítéséhez.

Kivitel: galvanizált.

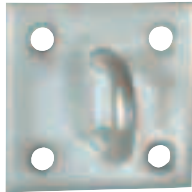

Kapocs x lemez (mm)	Kivitel	Rend. szám MTL-978	Ár Ft/db
50 x 50 (2" x 2")	Galvanizált	-4720K	870

Horog lemezzel

Kerítéscölöpre és falra rögzíthető végszerelvény

Kivitel: galvanizált.

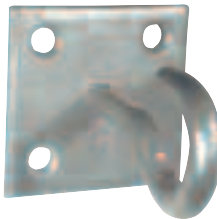

Horog x lemez (mm)	Kivitel	Rend. szám MTL-978	Ár Ft/db
50 x 50 (2" x 2")	Galvanizált	-4700K	870

Csigák

Ideális zászlorúdhoz, szárítókötélhez, napellenző elötétítőkhöz. Max. 8 mm átmérőjű kötélhez való öntött kerékkel. A szárítókötél-csigák S-kampóval vannak ellátva. A horganyzott csigákhoz max. 8mm átmérőjű kötél használható. A fekete (epoxi) csigákban nejlon kerék van, max. 9,5 mm átmérőjű kötélhez. Minden lenti csigához egy kerék tartozik.

Csiga Típus	Tok átm. (mm)	Kivitel	Rend. szám MTL-978	Ár Ft/db
Napellenzős	38 (1 1/2")	Galvanizált	-3910K	1670
Napellenzős	38 (1 1/2")	Fekete	-3900K	1950
Szárítóköt	38 (1 1/2")	Galvanizált	-3920K	1950
Függőleges	38 (1 1/2")	Fekete	-3930K	2510
Csavaros	44 (1 3/4")	Fekete	-3940K	2650
Sash	44 (1 3/4")	Cink bevonatú	-3950K	2090

Ívelt bilincsek

Az összekötő kapocs az ívelt formájú bilincsel nagyobb mozgásteret biztosít különböző hosszúságú kötelek és láncok számára. Az anyag és a csapszeg átmérője ugyanolyan, ha nem, az jelölve van. A megállapított terhelés csak tájékoztató jellegű. A tesztelt ívelt bilincsek rendelésre kaphatók.

Kivitel: galvanizált.

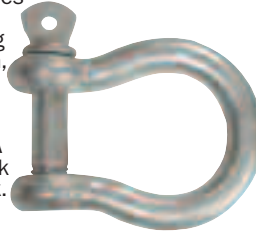

Anyag x csap Átm. (mm)	Kivitel	Rend. szám MTL-978	Ár Ft/db
6 (1/4")	Galvanizált	-4420K	290
10 (3/8")	Galvanizált	-4440K	490
13 (1/2")	Galvanizált	-4450K	690

Forgó, rugós kampózár

Köteleket, láncokat köt össze, forgó részzel, ami megakadályozza a csavarodást.

Kivitel: cinkkel bevont.



Hossz (mm)	Csomag Menny.	Rend. szám MTL-978	Ár Ft/db
50 (2")	2	-3500K	1390
63 (2 1/2")	2	-3510K	1530
75 (3")	2	-3520K	1810
90 (3 1/2")	2	-3530K	2510
100 (4")	2	-3540K	3210

Kötélszív

Fém hurok, ami szem/szív alakú, és a kopás, törés megakadályozására szolgál.



Hossz x Rope Átm. (mm)	Csomag Menny.	Rend. szám MTL-978	Ár Ft/db
25 x 3 (1" x 1/8")	4	-3800K	550
28 x 4 (1 1/8" x 5/32")	4	-3810K	550
32 x 5 (1 1/4" x 3/16")	4	-3820K	590
38 x 6 (1 1/2" x 1/4")	4	-3830K	690

Rugós kampó

Lánc és kötél állandó összekötésére.

Kivitel: cinkkel bevont.



Hossz (mm)	Kivitel	Rend. szám MTL-978	Ár Ft/db
50 (2")	Cink bevonatú	-3600K	570
63 (2 1/2")	Cink bevonatú	-3610K	570
75 (3")	Cink bevonatú	-3620K	640
90 (3 1/2")	Cink bevonatú	-3630K	860
100 (4")	Cink bevonatú	-3640K	1070

Drótkötéltartók

Megtartja a drótkötelet a hurokban. A tanúsítvánnyal ellátott kötél tartók a következő oldalon található.

Kivitel: galvanizált.



Drótkötél átm. (mm)	Kivitel	Cso. Menny.	Rend. szám MTL-978	Ár Ft/db
3 (1/8")	Galvanizált	4	-5010K	550
5 (3/16")	Galvanizált	4	-5020K	550
6 (1/4")	Galvanizált	4	-5030K	550
8 (5/16")	Galvanizált	2	-5040K	490
10 (3/8")	Galvanizált	2	-5060K	550
13 (1/2")	Galvanizált	2	-5070K	830

D-bilincs

A lánc és kötél összekötésére szolgál, D-alakja megakadályozza az elmozdulást. Az anyag és a csapszeg átmérője ugyanolyan, ha nem, az jelölve van.

A megállapított terhelés csak tájékoztató jellegű - a tesztelt D-bilincsek rendelésre kaphatók.

Kivitel: galvanizált.



Anyag x csap Átm. (mm)	Kivitel	Cso. Menny.	Rend. szám MTL-978	Ár Ft/db
5 (3/16")	Galvanizált	4	-4320K	830
6 (1/4")	Galvanizált	4	-4330K	690
8 (5/16")	Galvanizált	2	-4340K	550
10 (7/16")	Galvanizált	2	-4350K	690
12 (1/2")	Galvanizált	2	-4360K	1110
16 (5/8")	Galvanizált	2	-4370K	1950
4 (5/32")	Rozsdamentes Acél	2	-4380K	1900
5 (3/16")	Rozsdamentes Acél	2	-4390K	2050
6 (1/4")	Rozsdamentes Acél	2	-4400K	2770
8 (5/16")	Rozsdamentes Acél	2	-4410K	3080

Kampózár

Könnyen kinyitható, lánchoz, kötélnélhez csatlakozható kampózár.

Kivitel: galvanizált.

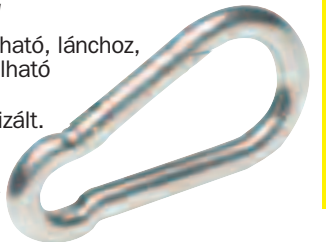

KIBŐVÍTETT MÉRETTARTOMÁNY

Átm. x Hossz (mm)	Kivitel	Cso. Menny.	Rend. szám MTL-978	Ár Ft/db
5 x 50 (2")	Galvanizált	2	-4120K	550
6 x 60 (2 3/8")	Galvanizált	2	-4130K	610
7 x 70 (2 3/4")	Galvanizált	2	-4140K	610
8 x 80 (3 5/32")	Galvanizált	2	-4150K	770
10 x 100 (4")	Galvanizált	2	-4160K	1180
4 x 40 (1 19/32")	Rozsdamentes Acél	2	-4180K	1400
5 x 50 (2")	Rozsdamentes Acél	2	-4181K	1820
6 x 60 (2 3/8")	Rozsdamentes Acél	2	-4182K	2290
8 x 80 (3 5/32")	Rozsdamentes Acél	2	-4183K	3080



MATLOCK

Matlock takaró-ponyvák

Felhasználási területek: ipar, építőipar, mezőgazdaság, tengerészet, háztartás stb. Mosható, nem zsugorodik, nem rothad, nem szakítható és nem fakul ki UV fény hatására. Ideális földre teríthető takaró kirándulásokhoz, vadászathoz és horgászashoz. Két réteggel bevont polietilén szövet, melegragasztott, drótmegerősítésű szegéllyel, 1 méter távolságokra található alumínium fűzőlyukakkal.

Zöld és kifordítható kék/zöld színekben.

Általános célú: 120 g normál sarkokkal.
Ipari: 160 g megerősített sarkokkal.



Csoport **978**

KARBANTARTÁS

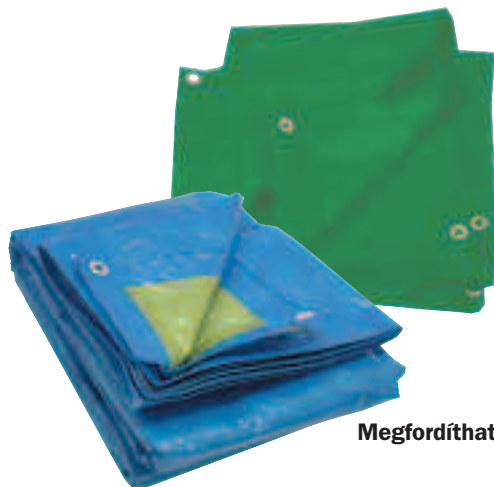
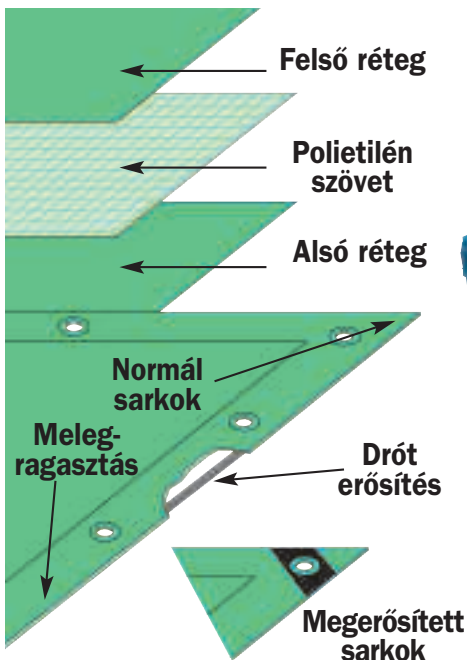

Megfordítható

Méret (m)	Rend. szám MTL-984		Ár Ft/db
	Kék/Zöld		
Általános célú 120g			
2.7 x 3.6	-1020K		2360
3.6 x 5.4	-1040K		4840
4.5 x 6.0	-1060K		7220
5.4 x 7.0	-1080K		10310
7.0 x 9.0	-1100K		15480

Méret (m)	Rend. szám MTL-984		Ár Ft/db
	Zöld		
Általános célú 120g			
1.2 x 1.8	-5000K		710
1.8 x 1.8	-5010K		1220
1.8 x 2.4	-5020K		1430
2.5 x 3.5	-5030K		2050
3.6 x 5.0	-5040K		4740
3.6 x 7.0	-5050K		6180
4.0 x 5.0	-5060K		4840
5.0 x 6.0	-5070K		6700
5.4 x 7.2	-5080K		11900
7.0 x 9.0	-5090K		15480
7.0 x 11.0	-5100K		17920
9.0 x 14.0	-5110K		29320
10.0 x 10.0	-5120K		23270
Ipari 160g			
1.2 x 1.8	-5400K		1220
1.6 x 2.2	-5405K		2360
2.5 x 3.5	-5430K		3600
3.6 x 5.0	-5440K		5870
3.6 x 7.0	-5450K		8250
4.0 x 5.0	-5460K		7730
5.0 x 6.0	-5470K		9280
5.4 x 7.2	-5480K		11860
7.0 x 9.0	-5490K		19500
10.0 x 10.0	-5520K		30900

MATLOCK Nagy igénybevételre tervezett "P" nyeles molnárkocsi

"P" kialakítású fogantyú a nehéz tárgyak könnyű mozgatásához. A fogantyú kialakítása a kocsit fektetett állapotban vízszintesen tartja. Teljesen acélsöves felépítés. Nagyméretű, 250 mm-es pneumatikus kerekek egyenetlen vagy lépcsős felületeken való stabil szállításhoz. A kerekeket fel kell szerelni. Teherbírás: 200 kg.

200kg
Teherbírás

ÚJ



Teherbírás	Súly /db	Rend. szám MTL-985	Ár Ft/db
200kg	8.8kg	-1610K	11500

Ipari molnárkocsik

Teherbírás: 150 és 250kg. Jó minőségű fém acélső szerkezet, tömör gumikkal és kialakított markolattal a fogantyúk végén. Kerekeket fel kell szerelni.

100kg
Teherbírás

200kg
Teherbírás



Teherbírás	Szín	Súly /db	Rend. szám	Ár Ft/db
100kg	Kék	10.3kg	-2000D	10310
200kg	Piros	11.7kg	-2010E	13900

Lépcsőjáró molnárkocsi

Acélső váz kettős oldalkerettel a nagyobb merevség érdekében. Hurok alakú fogantyú mely védi a csuklókat és jó fogást biztosít minden pozícióban. 400mm hosszú lábvalssal, 3 darab 125mm átmérőjű polipropilén kerékekkel amelyek folyamatos érintkezést biztosítanak a lépcsőkkel vagy más akadályokkal. Magasság x szélesség:

1070 x 610mm.
Teherbírás: 200kg.



200kg
Teherbírás

Teherbírás	Rend. szám MTL-985	Ár Ft/db
200kg	-2020K	41210

Lépcsőjáró molnárkocsi

Acélső váz kettős oldalkerettel a nagyobb merevség érdekében. Hurok alakú fogantyú mely védi a csuklókat és jó fogást biztosít minden pozícióban. Ívelt kereszttrúd - hengeres cikkek mozgatását teszi lehetővé. 255mm hosszú lábvalssal, 3 darab 200mm átmérőjű gumi kerékekkel amelyek folyamatos érintkezést biztosítanak a lépcsőkkel vagy más akadályokkal. Magasság x szélesség:

1275 x 620mm.
Teherbírás: 200kg.

200kg
Teherbírás



Teherbírás	Súly /db	Rend. szám MTL-985	Ár Ft/db
200kg	16.5kg	-2000K	33890

KARBANTARTÁS

MATLOCK **Összecsukható kézikocsi**

Teherbírás: 150kg. Könnyű alumínium szerkezet. Ideális futárszolgálatok járműveibe. Alap méretek: 500 x 415mm. 2x fix és 2x 360° 100mm átmérőjű tömörgumi kerék. 670 - 956mm teleszkópikus fogantyú. Összecsukható a könnyebb tárolás érdekében.

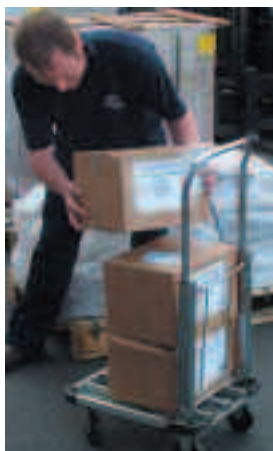

Összecsukható

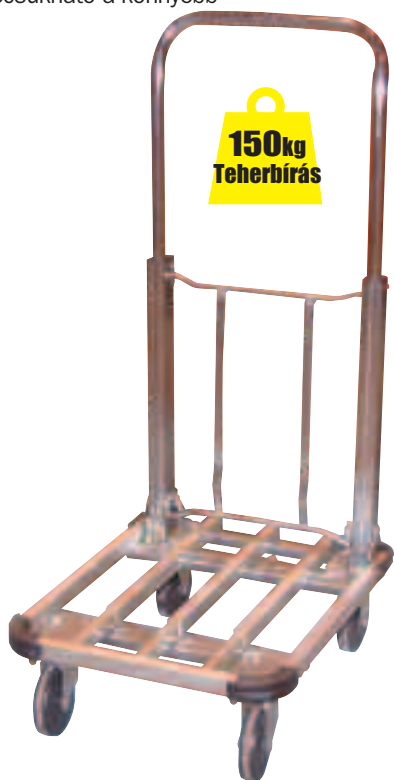

150kg
Teherbírás

Teherbírás	Súly	Rend. szám	Ár
150kg	8.00kg	MTL-985 -3360K	Ft/db 26980

Háromállású rakfelület/molnárkocsi

Teherbírás: 80kg. Nagyméretű 200mm tömör gumi kocsikerekek. Két 360°-ban elforgatható gurítókerék a könnyű irányíthatóságért. Lapraszerelt kivitel.



ÚJ

80kg
Teherbírás



Teherbírás	Súly /db	Rend. szám	Ár
80kg	8.6kg	MTL-985 -2090K	Ft/db 13320

KARBANTARTÁS

Összehajtható kézikocsi

Teherbírás: 150 és 300kg. Csúszásmentes PVC rakodófelület. Lehajtható acélcső fogantyú a könnyebb tárolás érdekében. Két darab fix és két darab forgó kerék a könnyebb mozgatásért. PVC-ből készült ütközőcsík a plató élén az ütközések tompítása érdekében. Ideális irodai környezetben. Rakodófelület: 150kg: 738 x 479mm. 300kg: 875 x 575mm.

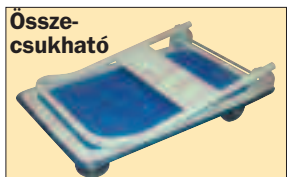

Össze-
csukható



Nagy igénybevételre tervezett, 3 az 1-ben molnárkocsi

Sokoldalú kézikocsi, amely könnyen és gyorsan átalakítható egy alap molnárkocsiból egy 4-kerekes molnárkocsivá vagy platós kocsivá. Felszerelve 2 db 200 mm-es gumibronccsal szerelt kerékekkel és 2 db 125 mm-es gumibronccsal szerelt önbeállító kerékekkel.
Magasság: vízszintes 260mm, függőleges 1280mm.
Szélesség: 470mm.
Plató hossza: 1100mm.
Teherbírás: 250kg.

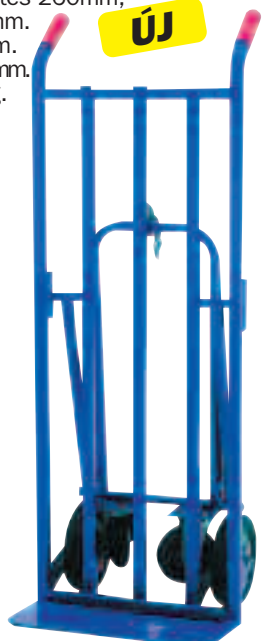

ÚJ

350kg
Teherbírás



150kg
Teherbírás

&

300kg
Teherbírás

Teherbírás	Súly	Rend. szám	Ár
150kg	8.5kg	MTL-985 -2030K	Ft/db 12900
300kg	15.2kg	-2060K	27470

Teherbírás	Súly	Rend. szám	Ár
350kg	22.3kg	MTL-985 -0998K	Ft/db 40180

Felhasználó kocsi

3 polcos kocsi
Szuper erős öntött polietilén. Nemvezető anyagból készült, aminek nem árt az akkumulátorsav, az oldószerek és tisztítószerek.
Méret (hosszúság x szélesség x magasság): 610 x 458 x 840mm.



Teherbírás	Rend. szám	Ár
150kg	MTL-985 -3220K	Ft/db 60040

MATLOCK **Emelőkosár**

Különálló munkaállvány, felhajtható hátsó védőrácscsal. Megfelel a **HSE Guidance Note PM28 (2005. dec-i 3.**

kiadásának) előírásainak. Gazdaságos és biztonságos segítség a nem rutin karbantartási munkákhoz. 200 kg-ot bír el, vagy egy embert szerszámokkal. Az előírt biztonsági kötélezhöz rögzítópont található a munkaállványon belül. A legtöbb targoncára illik. Acélból készült és biztonsági sárgára van festve.

Leírás:

800 x 800mm-es emelőkosár Felhajtható, hátsó védőrácscsal. Villához kapcsoló rendszer. Felemelhető első korlát. Fix rögzítópont.

Súly: 68kg.

Villa méret: 170 x 70mm.



Termék	Emelő kosár (mm)	Súly /db	Rend. szám	Ár Ft/db
Emelőkosár	800 x 800	68kg	-1430A	245210

Kézi targonca

Zárt hidraulikus rendszer nyomáscsökkentővel és túlterhelési szeleppel. 3 fokozattal: emelés, tartás, leeresztés.

Perselyezett a kulcsfontosságú olajozott területeken és a görgőknel.

Nemzeti szabványok: ISO3691-5:2014 and ISO3691-7:2011.

Leírás:

Teherbírás: 2500kg.

Villa hossz: 1150mm.

Villa szélesség: 550/685mm.

Villa méretek: 160 x 50mm.

Emelt helyzetben: 200mm.

Alsó helyzetben: 85mm.

Kormányozható kerekek: nejlon 200 x 50mm.

Tehergörgők: tandem - 80 x 70mm.



ÚJ



2500kg
Teherbírás

Teherbírás	Villaméret (mm)	Rend. szám	Ár Ft/db
2500kg	1150 x 550	-1290K	167150
2500kg	1150 x 685	-1300K	177940



KARBANTARTÁS

RUTLAND **Talicska**
 Quality Gardening Tools

85 literes térfogat. Hagyományos - használható mindenféle kerti és házkörüli munkához. Préselt acélemez test biztonságos élekkel (visszahajtott, görgözött élek). Kényelmes műanyag fogantyúk. Zöld színű, kályhazománc bevonatú, rozsaálló, könnyen tisztítható. Felfújható gumiabroncs, lemez kerékagy.



Gumiabroncs típusa	Súly /db	Rend. szám	Ár Ft/db
Felfújható	13kg	-2600K	13720

NAGYBANI VÁSÁRLÁS ESETÉN EGYEDI ÁRAKKAL ÁLLUNK RENDELKEZÉSÜNKRE

Áraink az áfat nem tartalmazzák. © 2016

AVON PVC szigetelőszalagok

Rendkívül rugalmas nagyon jó tapadási tulajdonságokkal. Drótok és kábelek szigeteléséhez, kötegeléséhez és megerősítéséhez. Kábelek színkódolásával összeillő színek. Tűzálló.

BS 4J10 (Aero) és BS 3924 szerint gyártva.

33 méter hosszú tekercsek

Vastagság: 0.13 mm (5 mil)

Tapadás: 0.47 kg/25 mm

(16.5 oz/1")

Szakítószilárdság: 5.2kg/cm²

Elongáció: 150%

Max. feszültség: 5.5 kv

Szigetelési osztály: 80 c

Csomagolási egység: 10 db

19mm = 40.

25mm = 30.



Tekercs szélessége	Szín	Csomagolási egység	Rend. szám AVN-986	Ár Ft/db
19mm	Szürke	40	-7400K	440
	Lila	40	-7450K	440
	Narancs	40	-7500K	440
	Barna	40	-7550K	440
	Fekete	40	-7600K	440
	Kék	40	-7650K	440
	Zöld	40	-7700K	440
	Piros	40	-7750K	440
	Fehér	40	-7800K	440
	Sárga	40	-7850K	440
25mm	Zöld/Sárga	40	-7950K	440
	Fekete	30	-8100K	550
	Kék	30	-8150K	550
	Zöld	30	-8200K	550
	Piros	30	-8250K	550
	Fehér	30	-8300K	550
	Sárga	30	-8350K	550

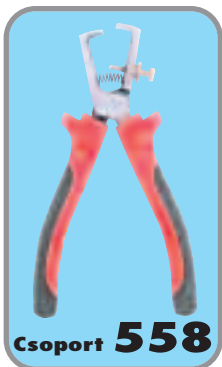

Csoport **558**

Extra széles PVC szigetelőszalagok



Rendkívül rugalmas nagyon jó tapadási tulajdonságokkal. Drótok és kábelek szigeteléséhez, kötegeléséhez és megerősítéséhez. Tűzálló. BS 4J10 (Aero) és BS 3924 szerint gyártva. 33 méter hosszú tekercsek.

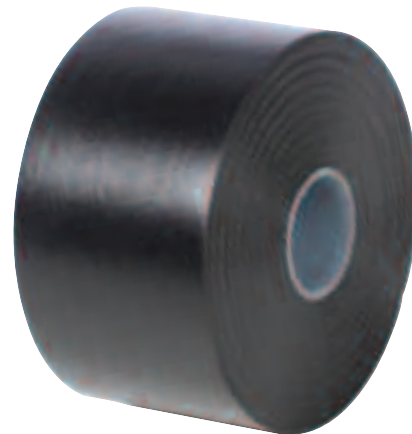

Tekercs szélessége	Szín	Rend. szám AVN-986	Ár Ft/db
50mm	Fekete	-8500K	1200
100mm	Fekete	-8700K	1950

MATLOCK Láncos elkerítő rendszer

A Matlock láncos elkerítő rendszer könnyű és erős kivitelű. Ideális területek elkerítésére vagy sorbanállás irányítására. Használható raktárakban, gyárakban, irodákban és szabadidő központokban. Oszlopok, tartók és a lánc külön kaphatóak.



Lánctartó oszlop akasztófüllel.
Magasság: 910mm. Átmérő: 50mm.



Szín	Súly	Rend. szám MTL-992	Ár Ft/db
Fehér/Piros	380g	-2840D	2050
Sárga/Fekete	380g	-2860F	2050

25m láncok

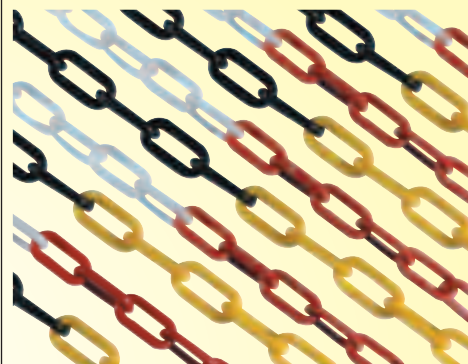

Szín	Lánc átmérő	Rend. szám MTL-992	Ár Ft/db
Piros/Fehér	6mm	-2500K	5150
Fekete/Sárga	6mm	-2510K	5150
Piros/Fehér	8mm	-2520K	7740
Fekete/Sárga	8mm	-2530K	7740
Piros/Fehér	10mm	-2540K	10990
Fekete/Sárga	10mm	-2550K	10990

Lánctartó-oszlop tartó



Típus	Súly	Rend. szám MTL-992	Ár Ft/db
Standard	1.9kg	-2720B	2360
Ipari	3.3kg	-2740D	3080

Z-Barrier™**Hatékony megoldás mely garantálja a megfelelő
ELLENŐRZÖTT ELKERÍTÉST bármilyen
munkakörnyezetben.**

Folyamatosan problémát jelent, hogy hogyan határoljon el biztonságos munkavégzési területet a jelenleg rendelkezésre álló elkerítésre használt eszközökkel (szalagok, rudak stb.) melyek elszakadnak, leesnek vagy elfújja a szél, ezáltal rendetlenséget és környezetszennyező hulladékot okoznak?

Az elkerítő eszközök kulcsfontosságú követelményei az Egészségvédelmi és Biztonsági Szabályzatok (Biztonsági Jelek és Jelzések) előírásainak.

Ez az újszerű elkerítő rendszer hatékony megoldást nyújt, mely garantálja a megfelelő ellenőrzött elkerítést bármilyen munkakörnyezetben.

A 'Z' elkerítő kötélt szabadalmilag védett egyedi kialakítású eszköz, mely biztosítja hogy az elkerítés szembetűnő, és bármilyen fizikai és környezeti körülmények között a helyén marad. Gyorsan és könnyen

felállítható, könnyen kapcsolható bármely rögzítési ponthoz vagy egymáshoz, rugalmas elkerítési lehetőséget biztosítva akár egy vonal mentén, tárgyak körül, vagy több irányban. Rugalmas jellegénél fogva a 'Z' elkerítő kötél kifeszíthető két bármely pont között, más alkalmazásokkal szemben nem szükséges méretre vágni. Lengéscsillapított, így ellenáll bármilyen erősségű szél terhelésének. Áthaladás esetén fel lehet emelni vagy lenyomni, ezt követően visszatér eredeti jól látható pozíciójába. A munkálatok befejeztével a 'Z' elkerítő kötél leakasztva összecsucskható, és kis helyigénnyel tárolható a következő alkalmazásig.

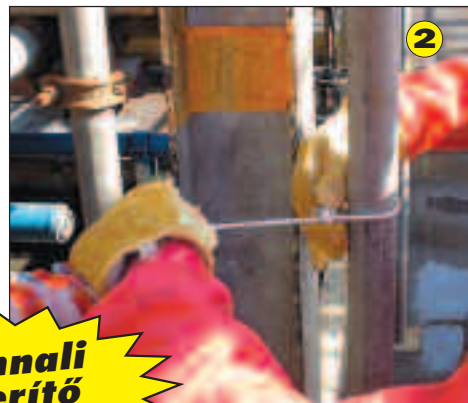
**Azonnali
elkerítő
megoldás****KIDÖVÍTETT
MÉRETTARTOMÁNY**

'Z' elkerítő kötelek

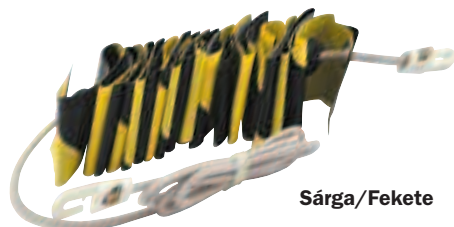

Sárga/Fekete

Típus	Kinyúlás mértéke	Rend. szám MTL-992	Ár Ft/db
Fehér/Piros			
1	1 - 2m	-5010K	2570
2	2 - 4m	-5020K	3590
3	3 - 6m	-5030K	6120
Sárga/Fekete			
1	1 - 2m	-9301K	2460
2	2 - 4m	-9302K	3500
3	3 - 6m	-9303K	5560

'Z' elkerítő kötélt készlet

Tartalom: 10 x 1 méret; 5 x 2 méretű 2x és 3 méretű és 2 x figyelmeztető tábla

Szín	Rend. szám MTL-992	Ár Ft/db
Fehér/Piros	-9010K	67040
Sárga/Fekete	-9322K	67040

'Z' elkerítő HI-VIZ készlet erős táskában
2 vállszíjjal, hordfüllel és rögzítőszalaggal.

Típus	Rend. szám MTL-992	Ár Ft/db
Erős táská	-3500K	31390



Rendelésre bármilyen táblát elkészítünk.

A4 figyelmeztető tábla (lásd fent)

PVC figyelmeztető tábla merev hátlappal és átlátszó előlappal, A4 méretű, normál nyomtatáson nyomtatott figyelmeztető jelzések/feliratok elhelyezésére. A piros keret figyelemfelhívó, és jobb láthatóságot biztosít. A táblához figyelmeztető jel sablonokat is mellékelünk.

Leírás	Rend. szám MTL-992	Ár Ft/db
A4 figyelmeztető tábla	-7010K	1130

NAGYBANI VÁSÁRLÁS ESETÉN EGYEDI ÁRAKKAL ÁLLUNK RENDELKEZÉSÜNKRE

Áraink az áfát nem tartalmazzák. © 2016

TUFFSAFE

**Tűzoltó
takarók**

Tűzoltó takarók falra szerelhető adagolóban, mely a tűzveszélyes helyek közelében, falra szerelhető. Üvegyapottból készült takaró neoprén bevonattal. Megfelel a **BS6575 1985** előírásainak. **B.A.F.E. és BS EN1 869: 1997 megfelelésség**, egyesével tesztelve. 5 év garancia. Az egyedi, 3 réteges összetétel hatékony oltást biztosít sütőolajtűz esetére.



Takaró Mérete	Rend. szám TFF-994	Ár Ft/készl.
1.2 x 1.2m	-3000K	5150
1.8 x 1.2m	-3020K	6510
1.8 x 1.8m	-3040K	8250

TUFFSAFE

**Szemmosó
készlet**

Falra szerelhető szemmosó készlet. Készlet tartalma: 2 x 500 ml szem kimosó folyadék és 2x No.16 típusú steril szempárna.

Szemmosó folyadék
500 ml-es izotóniás szemmosó folyadék.



Csoport
421



Leírás	Rend. szám TFF-996	Ár Ft/készl.
Szemmosó készlet	-1950K	10220
500 ml-es izotóniás (0,9%) szemmosó folyadék	-1980K	1910

KARBANTARTÁS

Alkoholmentes törölkendők

Az alkoholmentes törölkendők tisztítják, nyugtatják és előkészítik a sebek körüli területeket, jobb tapadást biztosítva a tapasztoknak. Egyesével csomagolva.



**100
DB/DOB.**

Kisz /doboz	Rend. szám TFF-996	Ár Ft/készl.
100	-1840K	2050

Steril gézpárnák

Kiváló minőségű gézpárnák. Közepes és nagyméretű kivétel, mindkettő steril. A szempárna és a hármuszög kötszer nem steril.



Leírás	Méret	Kisz /doboz	Rend. szám TFF-996	Ár Ft/készl.
Gézpárna	120x120mm	6	-2670K	710
Gézpárna	180x180mm	6	-2680K	1130
Szempárna		10	-2000K	1130
Háromszögű kötszer	90x127cm	6	-2600K	600

Vegyes ragtapaszok

A Tuffsafe® család ragtapaszai latexmentesek, szellőznek és steriliek. Öt különböző méret a dobozban. Egyesével csomagoltak.



x 4

x 4

x 40

x 32

x 20



Típus	Csomagolási egység	Súly /készl.	Rend. szám TFF-996	Ár Ft/készl.
Kék – szembetűnő	100 vegyes	125g	-2490K	720
Rugalmas	100 vegyes	130g	-2510K	710
Vízálló	100 vegyes	120g	-2530K	710
Nagyméretű	50 (170 x 20mm)	110g	-2560K	3500

Biztosítók

Vegyes méretben.
60 darab/csomag.

**60
DB/DOB.**

Méret	Rend. szám TFF-996	Ár Ft/készl.
00, 0, 1	-3000K	190
0, 1, 2	-3020K	190



TUFFSAFE **Utasellátó elsősegély készlet**

Vonzó külsejű, tartós és kemény polipropilén doboz belső tároló rekeszekkel a jobb átláthatóság és kezelhetőség érdekében. Biztonsági fedél amely véd a portól és nedvességtől. Falra szerelhető - opcionális tartó konzol segítségével amely biztosítja a készlet kijelölt helyre történő rögzítését és tárolását ugyanakkor lehetővé teszi, hogy szükség esetén a készletet a sérült személyhez vihezzük. Max. 10 személyes munkahelyekre. Műanyag tárolódobozban, mérete: 268 x 180 x 50mm.



Méret	Súly /db	Rend. szám TFF-996	Ár Ft/készlet
Kicsi	0.8kg	-0750K	11460

Tartalom:
 1x angol nyelvű használati utasítás.
 4x háromszögű kötszer.
 20x vegyes kékszínű ragtapasz.
 2x No.16 típusú steril szempárna. 6x közepes méretű steril gézpárna, 120 x 120 mm.
 2x nagyméretű steril gézpárna, 180 x 180 mm.
 1x porálarc.
 2x pár egyszerhasználatos latex kesztyű.
 6x alkoholmentes törülköendő.
 1x olló.
 6x biztosítótű.
 2x parafinos gézpárna 100 x 100 mm.
 Egy tekercs kötözőszalag.
 30g krém égési sérülésekhez.
 6x kék ujjvédő hüvely.

Egyszemélyes elsősegélynyújtó készlet

Standard elsősegélynyújtó készlet, egyszemélyes.

Tartalom:
 Használati utasítás, 10x egyesével csomagolt különböző méretű steril ragtapasz, 1 x No.16 típusú steril szempárna, 2x háromszögű kötszer, 6x biztosítótű, 2 x közepes méretű steril gézpárna 12 x 12 cm, 1 x nagyméretű steril gézpárna 18 x 18 cm, 6x alkoholmentes törülköendő, 1 pár egyszerhasználatos latex kesztyű.





Méret	Súly /db	Rend. szám TFF-996	Ár Ft/készlet
Egyszemélyes készlet	0.3kg	-0500K	3390

Elsősegélynyújtó készlet - égési sebekhez

Tuffsafe elsősegély készlet - égési sebekhez, erős és tartós piros polipropilén dobozban, égési kezelésekre szükséges tartalommal. Alacsony kockázatú helyeken használható, vízalapú égési párnákkal amelyek felpuhítják és hidratálják az égési felületeket meggátolva a folyadékvesztést.

Tartalom:
 1 x angol nyelvű elsősegélynyújtási tájékoztató, 4x steril egyszerhasználatos latex kesztyű, 1 x 50ml krém égési sérülésekhez, 1x ipari olló, 2 x közepes méretű steril gézpárna 12 x 12 cm, 12x biztosítótű,
 2 x nagyméretű steril gézpárna 18 x 18 cm,
 4x hidrogéles jól illeszkedő tapasz,
 1x Jelonet-parafinos gáz 10 x 10 cm,
 2x égési sebekhez használatos gézpárna 20 x 20 cm.

Méret	Súly /db	Rend. szám TFF-996	Ár Ft/készlet
Nagy	120g	-0820K	17240

ELSŐSEGÉLYNYÚJTÓ KÉSZLETEK

HSE elsősegélynyújtó készletek

Munkahelyekre ajánlott.

10 személyes:
 Max. 10 főt foglalkoztató munkahelyekre. Rekeszes műanyag dobozban. 270 x 220 x 90mm.

20 személyes:
 Max. 20 főt foglalkoztató munkahelyekre. Rekeszes műanyag dobozban. 270 x 220 x 90mm.

50 személyes:
 Max. 50 főt foglalkoztató munkahelyekre. Rekeszes műanyag dobozban. 270 x 340 x 100mm.



50 személyes készlet



20 személyes készlet



10 személyes készlet

Típus	Rend. szám TFF-996	Ár Ft/készlet
10 személyes	-0710K	7120
20 személyes	-0720K	9180
50 személyes	-0730K	12790
Újratöltő készletek		
10 személyes	-1420K	2360
20 személyes	-1430K	3500
50 személyes	-1440K	4690



Tartalom lista	10 szem.	20 szem.	50 szem.
Angol nyelvű használati utasítás	1	1	1
Egyséves csomagolt steril ragtapasz	20	40	60
No.16 típusú steril szempárna	2	4	6
Háromszögű kötszer	4	6	8
Biztosítótű	6	12	12
Közepes méretű steril gézpárna 12 x 12 cm	6	9	12
Nagyméretű steril párna, 18cm x 18cm	2	3	4
Nagyméretű steril gézpárna 18 x 18cm	6	10	20
Egyszerhasználatos kesztyű	1 pár	2 pár	3 pár