

CSOPORT 200 CSISZOLÓVÁSZON ÍVEK ÉS SZALAGOK



Oldal . 166 - 167

CSOPORT 201 CSISZOLÓ SZIVACSTÖMBÖK



Oldal 167

CSOPORT 202 CSISZOLÓKORONGOK GYANTAROST HÁTLEPPAL



Oldal 168

CSOPORT 203 CSISZOLÓKORONGOK TÉPÓZÁRAS/ÖNTAPADÓS HÁTLEPPAL



Oldal 169

CSOPORT 204 VÉGTELENÍTT CSISZOLÓSZALAGOK



Oldal 170

CSOPORT 205 CSISZOLÓGYŰRŰK ÉS CSISZOLÓ-TEKERCEK



Oldal . 171 - 172

CSOPORT 205 GYORSAN CSERELHETŐ KORONGOK



Oldal 173

CSOPORT 210 TURBÓMARÓK



Oldal . 174 - 177

CSOPORT 220 LAMELLÁS CSISZOLÓ-TÁRCSÁK ÉS LAMELLÁS-CSÁPOS CSISZOLÓK



Oldal . 178 - 179

CSOPORT 230 VÁGÓ- ÉS TISZTÍTÓ-KORONGOK



Oldal . 180 - 181

CSOPORT 235 KÖSZÖRŰ-KORONGOK



Oldal . 182 - 183

CSOPORT 240 SZŰRŐFŰRÉSZ-LAPOK



Oldal . 184 - 185

CSOPORT 245 ROSTALAPÚ CSISZOLÓTER-MÉKEK



Oldal . 186 - 187

CSOPORT 247 CSAPOS POLIROZÓFILCEK



Oldal . 188 - 189

CSOPORT 250 CSAPOS KÖSZÖRŰKÖVEK



Oldal . 190 - 191

CSOPORT 255 OLAJFENŐKÖVEK



Oldal . 192 - 193

CSOPORT 257 CSISZOLÓ-PASZTÁK



Oldal 188

CSOPORT 259 AIR PRODUCTS



Oldal . 194 - 201

CSOPORT 261 LEVEGŐRENDSZER TARTOZÉKOK



Oldal 232

CSOPORT 268 MÁGNESTALPAS MAGFŰRŐ GÉPEK



Oldal . 202 - 203

CSOPORT 270 LEVEGŐS SZERSZÁMOK



Oldal . 204 - 221

CSOPORT 271 BARKÁCS SZERSZÁMGÉPEK



Oldal . 222 - 223

CSOPORT 273 KOMPRESSZOROK



Oldal 224

CSOPORT 279 NAGNYOMÁSÚ MOSÓK



Oldal 225

CSOPORT 279 HOBBI ÉS KERTI KISGÉPEK



Oldal . 226 - 227

CSOPORT 279 MERŰLŐ-SZIVATTYÚK



Oldal 225

CSOPORT 279 IPARI SZERSZÁMGÉPEK



Oldal . 228 - 233

CSOPORT 281 KÁBELDOBOK, CSATLAKÓZÓK ÉS DUGASZOLÁJZATOK



Oldal 236

CSOPORT 282 VILÁGÍTÁS



Oldal 237

CSOPORT 287 FAIPARI FELSŐMARÓK



Oldal 238

CSOPORT 288 MAGFŰRŐK



Oldal 203

CSOPORT 289 VÉSŐK SZERSZÁMGÉPEKHEZ



Oldal 239

CSOPORT 291 LEVEGŐS SZERELVÉNYEK



Oldal . 240 - 241

CSOPORT 295 DRÓTKORONGOK ÉS DRÓTKEFÉK



Oldal . 242 - 243



CSISZOLÓ- ANYAGOK ÉS GÉPEK

Csoport
200 – 295

Minőség fokozatok



Termelés

Nagy teljesítményű szerszámok szerszámgépeken történő folyamatos, ipari felhasználására, ahol az ismétlődő igénybevétel miatt a hosszú szerszámélettartam különös fontossággal bír.



Professzionális

Ipari szerszámok mesteremberek és szakemberek számára továbbfejlesztett tulajdonságokkal és előnyökkel.



Ipari

Rendszeres, ipari felhasználásra tervezték. Szigorú minőségi szinteknek és nemzetközi szabványoknak megfelelően készültek.



Műhely

Szabványos minőségű szerszámok szakemberek általi és általános ipari felhasználásra.



Karbantartás

Gépek általános karbantartására, műhelyekben és garázsokban való felhasználásra és bizonyos háztartási munkák elvégzésére tervezett szerszámok.



Barkács

Minőségi barkácsszerszámok. Otthoni és könnyű ipari használatra tervezték.

Tartalom

Csiszolóanyagok

Leírás	Termékcsoport	Oldal
Csapos köszűrűkövek	250	190 - 191
Csiszoló ívek és szalagok	200	166 - 167
Csiszolóanyag bevonatú szivacsok	201	167
Csiszolókorongok - gyantarost hátlappal	202	168
Csiszolókorongok - öntapadós és tépőzáras hátlappal	203	169
Csiszolókövek	205	171
Csiszolópaszták	257	188
Csiszolószalagok	204	170
Csiszolótekerccs felfogószárak	205	172
Csiszolótekerccsek	235	182 - 183
Csiszolótekerccsek	205	171
Elősimító és polírozó rudak	247	188
Felületelőkészítő termékek	205	173
Gyémánt bevonatú turbómarók	210	177
Keményfém turbómarók	210	174 - 177
Lamellás csapos csiszoló	220	179
Lamellás csapos csiszoló	220	178
Olajkövek	255	192 - 193
Polírozás és leppelés	247	188
Polírozás és leppelés	247	188 - 189
Rostalapú csiszoló termékek	245	186 - 187
Szűrőfűrész lapok	240	184 - 185
Vágó és tisztító korongok	230	180 - 181

Szerszámgépek és Tartozékok

Leírás	Termékcsoport	Oldal
Áramfejlesztők	273	224
Asztali fűrőgépek	271	223
Asztali kettős köszőrű	261	232
Drótkorongok és drótkéfék	295	242 - 243
Faipari felsőmarók	287	238
Gépi vésők	289	239
Gravírozó	279	226
Hobby szerszámgépek	279	226 - 227
Ipari szerszámgépek	279	228 - 233
Kábeldobok, hosszabbítók és dugók	281	236
Kompresszorok	273	224
Lefúvópisztolyok és festékszórók	259	200
Lefúvópisztolyok és festékszórók	259	201
Levegős szerszámok - Csavarbehajtók	270	215
- Csiszológépek	270	208 - 212
- Csiszolók	270	216 - 218
- Fűrők	270	205 - 207
- Gyorsbehajtók	270	219 - 221
- Kalapácsok	270	213
- Lemez kivágók, fűrészek és ollók	270	214
- Polírozók	270	216 - 217
Levegős tömlők és balanszerek	258	194
Levegősrendszer kiegészítők	259	195 - 199
Mágnestalpas magfűrő gépek	268	202 - 203
Multifunkciós szerszámok	279	226
Nagynyomású mosók	279	225
Nyomóillesztésű levegős szerelvények	291	240 - 241
Szerszámgépek	271	222 - 223
Többélű magfűrők	288	203
Világítás	282	237

KENNEDY Csiszolópapír ívek
QUALITY INDUSTRIAL TOOLING

Ipari Al-Ox csiszolópapír ívek ragasztókötéssel, használhatók kézi csiszolótömbön vagy excenter csiszológépen.



25
DB/CSOMAG

Minőség	Súly /25 db	Rend. szám KEN-200	Ár Ft/25 db
1/3 ív (93mm széles x 230mm hosszú)			
P80 Köz.	290g	-9150K	940
P50 Durva	330g	-9190K	980
1/2 ív (115mm széles x 280mm hosszú)			
P120 Finom	400g	-9410K	1490
P80 Köz.	380g	-9450K	1600
P50 Durva	570g	-9490K	1700

Kézi csiszolótömb

Kompaund gumiból készült, ívelt és lapos oldallal. A vászon rögzítését és a pozícionálást fémstífték szolgálják. Alkalmas az összes típusú bevonatos csiszolóvászón ívhez.

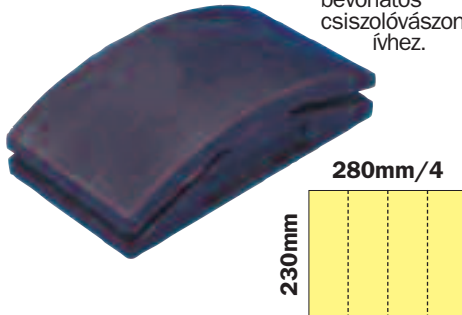

A szabvány méretű ívet (230x280 mm) az ábrának megfelelően, szélessége mentén négyfelé kell vágni.

Szél x Hossz x Mag. (mm)	Súly /db	Rend. szám KEN-280	Ár Ft/db
70 x 125 x 35	360g	-4100K	830

Al-Ox csiszolószalag

Kétszeres műgyanta kötésű Al-Ox nagyon hajlékony J-súlyú kék vászon alapon. Nedvesség-ellenálló, elektrosztatikusan bevont vászon, a legtöbb anyagféleség lapos vagy kontúros felületeinek csiszolására.



Minőség	Súly /db	Rend. szám KEN-200	Ár Ft/db
25mm széles x 50m hosszú			
P40	1.65kg	-2210K	6230
P60	1.20kg	-2170K	5310
P80	0.95kg	-2150K	4850
P100	1.00kg	-2130K	4620
P120	0.80kg	-2110K	4620
P150	0.70kg	-2090K	4620
P180	0.70kg	-2080K	4620
P220	0.70kg	-2070K	4620
P240	0.65kg	-2060K	4620
P280	0.55kg	-2050K	4620
P320	0.60kg	-2030K	4620
38mm széles x 50m hosszú			
P60	2.00kg	-2470K	7630
P80	1.70kg	-2450K	7050
P100	1.40kg	-2430K	6810
P120	1.30kg	-2410K	6810
P150	1.10kg	-2390K	6810
P220	1.15kg	-2370K	6360
50mm széles x 50m hosszú			
P40	3.35kg	-2810K	12480
P60	2.30kg	-2770K	10990
P80	2.10kg	-2750K	10630
P100	1.60kg	-2730K	9940
P120	1.60kg	-2710K	9130
P150	1.40kg	-2690K	9130
P180	1.60kg	-2680K	9130
P220	1.30kg	-2670K	9130
P240	1.30kg	-2660K	9130
P320	1.15kg	-2630K	9130

SENATOR Üvegpapír
QUALITY TOOLING

Alkalmas asztalosipari és általános faipari felhasználásra, ideális felületek festést megelőző előkészítésére. Ív mérete: 230x280 mm (9"x11").



50
DB/CSOMAG

Minőség	Rend. szám SEN-200	Ár Ft/50db
00	-8010K	2060
0	-8020K	2060
1	-8030K	2060
1.5	-8040K	2060
F2	-8060K	2060
M2	-8070K	2060
S2	-8080K	2060
Üvegpapír ívek (5 db-os szortiment)	-8100K	340

Gazdaságos Al-Ox csiszolószalag

Al-Ox csiszolóanyag műgyanta kötéssel, vászon alapon, X súlyú szalagok műhelymunkákra. Mérete: 25 mm x 46 m



Minőség	Rend. szám SEN-200	Ár Ft/db
25mm széles x 46m hosszú		
P60	-2170K	2460
P120	-2110K	2460
P180	-2080K	2460
P240	-2060K	2460

Gazdaságos csiszolóvászón ívek

Ragasztókötésű csiszolószemcsék nagyon rugalmas J-súlyú kék vászonlapon.

Ív mérete: 230 x 280 mm (9"x11")
25-ös csomagban.



25
DB/CSOMAG

Minőség	Rend. szám SEN-200	Ár Ft/25 db
230mm széles x 280mm hosszú		
P60	-4010K	3050
P120	-4030K	3050
P180	-4050K	3050
P240	-4070K	3050

Csiszológyűrű szortiment

100 db/csomag különböző minőségű csiszológyűrű. Alkalmas ipari, garázsipari alkalmazásokra, műhelymunkákra. A csiszológyűrű mérete: 25 x 250 mm.

100
DB/CSOMAG

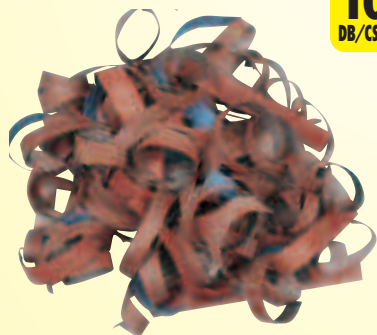

Csiszológyűrű mérete	Csom. menny	Rend. szám SEN-200	Ár Ft/csomag
25 x 250	100 (kb.)	-9000K	4380

Ív mérete:

230x280 mm (9"x11").
50-es csomagban.



50
DB/CSOMAG

Minőség	Súly /50 db	Rend. szám KEN-200	Ár Ft/50 db
230mm széles x 280mm hosszú			
P40	4.00kg	-3210K	10990
P50	3.25kg	-3190K	9990
P60	3.20kg	-3170K	9990
P80	2.70kg	-3150K	9990
P100	2.25kg	-3130K	9990
P120	2.10kg	-3110K	9990
P150	1.95kg	-3090K	9990
P180	1.85kg	-3080K	8500
P220	1.75kg	-3070K	8500
P240	1.70kg	-3060K	8500
P280	1.75kg	-3050K	8500
P320	1.50kg	-3030K	8500

KENNEDY
QUALITY INDUSTRIAL TOOLING**Gazdaságos
csiszolvászon**

Nagyon rugalmas kék vászonra ragasztókötéssel rögzített csiszolószemcsék. Alkalmos általános célú felhasználásra, mérsékelt igénybevételt jelentő műhelymunkákra.

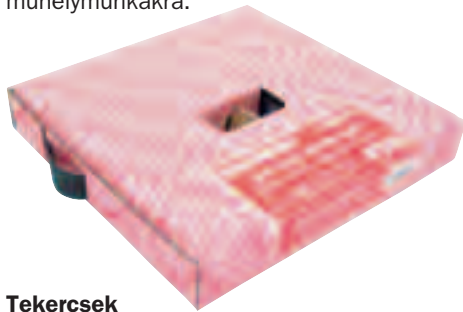
**Tekercsek**

Szemcse	Súly /db	Rend. szám KEN-200	Ár Ft/db
25mm széles x 50m hosszú			
P40 (3)	1.30kg	-0210K	3110
P50 (2.5)	1.30kg	-0190K	3000
P60 (2)	1.20kg	-0170K	3000
P80 (1.5)	0.90kg	-0150K	2760
P100 (1)	0.90kg	-0130K	2760
P120 (F)	0.75kg	-0110K	2760
P150 (FF)	0.60kg	-0090K	2760
P220 (0)	0.50kg	-0070K	2760
P280 (00)	0.50kg	-0050K	2760
38mm széles x 50m hosszú			
P50 (2.5)	1.70kg	-0490K	4040
P60 (2)	1.50kg	-0470K	4040
P80 (1.5)	0.95kg	-0450K	4040
P100 (1)	1.10kg	-0430K	4040
P120 (F)	1.00kg	-0410K	4040
P150 (FF)	1.00kg	-0390K	4040
P220 (0)	0.70kg	-0370K	4040
50mm széles x 50m hosszú			
P40 (3)	2.40kg	-0810K	5490
P50 (2.5)	2.10kg	-0790K	5490
P60 (2)	1.90kg	-0770K	5490
P80 (1.5)	1.70kg	-0750K	5490
P100 (1)	1.80kg	-0730K	5490
P120 (F)	1.20kg	-0710K	4850
P150 (FF)	1.20kg	-0690K	4850
P220 (0)	0.90kg	-0670K	4850
P280 (00)	0.90kg	-0650K	4850

Lapok

230 x 280 mm (9"x11")
50 db-os egységcsomagban.

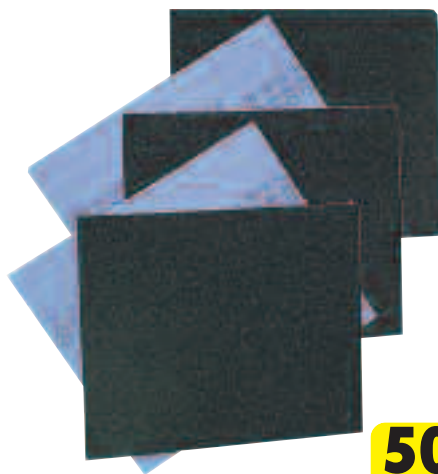
**50**
DB/CSOMAG

Szemcseméret	Súly /50 db	Rend. szám KEN-200	Ár Ft/50 db
P40 (3)	3.35kg	-1210K	5990
P50 (2.5)	3.00kg	-1190K	5890
P60 (2)	2.50kg	-1170K	5690
P80 (1.5)	1.80kg	-1150K	5490
P100 (1)	2.20kg	-1130K	5490
P120 (F)	1.80kg	-1110K	5490
P150 (FF)	1.25kg	-1090K	5490
P220 (0)	1.60kg	-1070K	5490
P280 (00)	1.15kg	-1050K	5490

**Csiszolópapír
ívek nedves/szár
alkalmazásra**

Papír alakra vízhatlan gyanta kötéssel rögzített szilícium-karbid csiszolóanyag. Alkalmos nedves és száraz nagysorozatú polírozásra és simító kidolgozásra.
Ív mérete:
230x280 mm
(9"x11")

**50**
DB/CSOMAG

Minőség	Súly /50 db	Rend. szám KEN-200	Ár Ft/csomag
230mm széles x 280mm hosszú			
P60	2.00kg	-7060K	13500
P80	1.65kg	-7080K	11500
P100	1.55kg	-7100K	12000
P120	1.50kg	-7120K	11300
P150	1.25kg	-7140K	10400
P180	1.20kg	-7160K	10400
P220	1.10kg	-7180K	10400
P240	1.00kg	-7200K	10400
P280	0.95kg	-7220K	10400
P320	0.85kg	-7240K	10400
P360	0.80kg	-7260K	10400
P400	0.70kg	-7280K	10400
P500	0.65kg	-7300K	10400
P600	0.60kg	-7320K	10400
P800	0.55kg	-7340K	10400
P1000	0.55kg	-7360K	10400
P1200	0.55kg	-7380K	10400

**SENATOR**
QUALITY TOOLING**Csiszolópapír ívek nedves/
szár alkalmazásra**

Papír alakra vízhatlan gyantakötéssel rögzített szilícium-karbid csiszolóanyag. Alkalmos nedves és száraz alkalmazásokra. Mind fémre, mind fára alkalmazva kiváló minőségű felületelőkészítést biztosít festéshez, bevonatoláshoz.
A 25-ös csomag tartalma:
(minden szemcseméretből 5 db)
Ív mérete:
230x280mm (9"x11").

25
DB/CSOMAG

Minőség	Súly /25 db	Rend. szám SEN-200	Ár Ft/csomag
Vegyes	370g	-8200K	2520

YORK
ABRASIVES**York rugalmas kézi
csiszoló-szivacsok****Al-Ox**

Csiszolóanyaggal bevont habshivacs fafelület általános célú csiszolására.

Kétoldalas csiszolóshivacs, sarkos

Csiszolóanyag bevonatú félflexibilis csiszolóshivacs, négy felületen bevonatolva. Alkalmos 90°-os kontúros felületek csiszolására.
Négy különböző minőségben.

Mérete:

56 x 69 x
25mm.

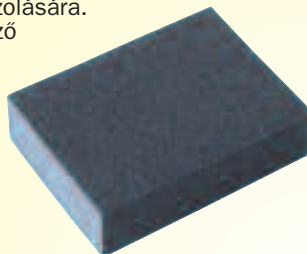

Minőség	Súly /db	Rend. szám YRK-201	Ár Ft/100 db
Finom	21g	-9000K	14900
Finom/ Közepes	23g	-9010K	14900
Közepes	27g	-9020K	15600
Közepes/ Durva	29g	-9030K	15600

45°-os élű csiszolóshivacs

Félflexibilis, csiszolóanyag bevonatú szivacs tömb. A különböző felületi szögek lehetővé teszik a nehezen hozzáférhető és kontúros fafelületek csiszolását. Két minőségben.

Mérete:

97 x 45/70 x
21mm.

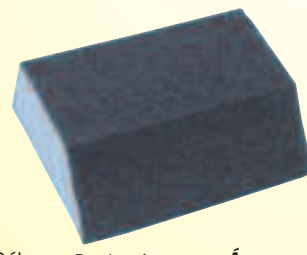

Minőség	Súly /db	Rend. szám YRK-201	Ár Ft/100 db
Közepes	20g	-8310K	21700
Finom	14g	-8320K	21700

Egyoldalas csiszolóshivacs

Egyoldalas, nagyon flexibilis, csiszolóanyag bevonatú szivacs tömb, mely felfekszik a legtöbb kontúros felületre. Három különböző minőségben.

Mérete: 140 x 110 x 5mm.

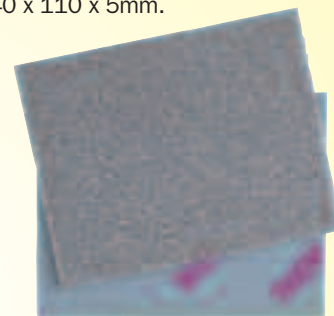

Minőség	Súly /db	Rend. szám YRK-201	Ár Ft/100 db
Közepes	15g	-9510K	32500
Finom	13g	-9520K	25700

Kétoldalas csiszolóshivacs

Flexibilis, csiszolóanyag bevonatú szivacs tömb, mely felfekszik a legtöbb kontúros felületre. Mindkét oldalán csiszolóanyaggal bevonva. Két különböző minőségben.

Mérete:

120 x 96 x
12.5mm.



Minőség	Súly /db	Rend. szám YRK-201	Ár Ft/100 db
Közepes	18g	-9310K	15900
Finom	11g	-9320K	15900



Csiszolótárscák rostanyag hátlappal/ tépőzáras és öntapadós hátlappal

AI-Ox

AI-Ox általános célú minőségek

Műgyanta rostanyag hátlapú csiszoló-társcák, ipari alkalmazások széles köréhez. A nagysebességű anyageltávolítás szívós és nagy szilárdságú anyagok felületéről, mely hosszú élettartammal és optimális rugalmassággal párosul, biztosítja a York csiszolótárscák első osztályú teljesítményét. Alkalmazható sarokcsiszolókon és csiszológépeken.



Szemcsem	Súly /100 db	Rend. szám YRK-202	Ár Ft/100 db
100mm átmérő x 16mm furat Max 12,400rpm			
P24	0.55kg	-2010K	13400
P36	0.55kg	-2030K	13700
P50	0.45kg	-2050K	12400
P60	0.45kg	-2060K	12900
P80	0.40kg	-2070K	12800
P100	0.35kg	-2080K	12800
P120	0.35kg	-2090K	12800
115mm átmérő x 22mm furat Max 11,000rpm			
P24	1.70kg	-2110K	18300
P36	1.65kg	-2130K	17100
P50	1.60kg	-2150K	16300
P60	1.55kg	-2160K	16000
P80	1.50kg	-2170K	15900
P100	1.50kg	-2180K	15900
P120	1.45kg	-2190K	15900
178mm átmérő x 22mm furat Max 7,000rpm			
P24	1.95kg	-2410K	35600
P36	1.80kg	-2430K	30700
P50	1.55kg	-2450K	31300
P60	1.55kg	-2460K	30800
P80	1.40kg	-2470K	30300
P120	1.30kg	-2490K	30300

Cirkonkorund csiszolótárcsa rozsdamentes acélokhoz

Zirc

A cirkonkorund csiszolóanyag keni és hűti a csiszolt felületet, megakadályozza az eltömődést, és meghosszabbítja a csiszolótárcsa effektív élettartamát. Használható minden típusú rozsdamentes acélra, öntvények hegesztési varratainak eldolgozására, és más, nagy igénybevételt jelentő fémipari munkákra. Hosszú ideig használható, nagy anyagleválasztási teljesítmény és jó hőelvezetés mellett.

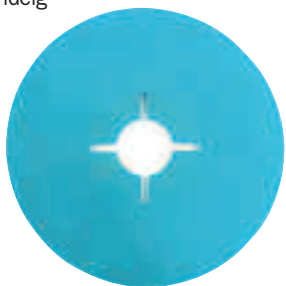

Szemcsem	Súly /100 db	Rend. szám YRK-202	Ár Ft/100db
115mm átmérő x 22mm furat Max 13,300rpm			
P36	0.65kg	-4130K	21300
P50	0.60kg	-4150K	19700
P60	0.55kg	-4160K	19600
P80	0.80kg	-4170K	19600
P100	0.50kg	-4180K	19600
P120	0.45kg	-4190K	19600



Csiszolótárscák

AI-Ox

Ipari alkalmazások széles köréhez tervezték. A szívós és nagy szilárdságú anyagok gyors eltávolítása hosszú élettartammal és optimális hajlékonysággal párosul, mely által a Kennedy csiszolótárcsa minden körülmények között kiváló teljesítményt nyújt. Használható sarokcsiszolóval vagy csiszológéppel.



Szem.	Súly /25db	Rend. szám KEN-202	Ár Ft/100db
100mm átmérő x 16mm furat Max 12,400rpm			
P24	0.55kg	-2010K	14600
P36	0.55kg	-2030K	13600
P50	0.45kg	-2050K	12900
P60	0.45kg	-2060K	12800
P80	0.40kg	-2070K	12600
P100	0.35kg	-2080K	12600
P120	0.35kg	-2090K	12600
115mm átmérő x 22mm furat Max 11,000rpm			
P24	0.70kg	-2110K	18100
P36	0.65kg	-2130K	16900
P50	0.60kg	-2150K	16100
P60	0.55kg	-2160K	15800
P80	0.50kg	-2170K	15700
P100	0.50kg	-2180K	15700
P120	0.45kg	-2190K	15700
127mm átmérő x 22mm furat Max 10,000rpm			
P24	0.70kg	-2210K	21100
P36	0.80kg	-2230K	19600
P50	0.70kg	-2250K	18500
P60	0.70kg	-2260K	18000
P80	0.60kg	-2270K	17900
P100	0.60kg	-2280K	16200
P120	0.60kg	-2290K	15900
178mm átmérő x 22mm furat Max 7,000rpm			
P24	1.95kg	-2410K	35200
P36	1.80kg	-2430K	32700
P50	1.55kg	-2450K	31000
P60	1.55kg	-2460K	30500
P80	1.40kg	-2470K	30000
P100	1.35kg	-2480K	30000
P120	1.25kg	-2490K	29300



Csiszolótárcsa készlet

AI-Ox

AI-Ox műgyanta rost hátlapú csiszolótárcsák. Hosszú élettartam, optimális hajlékonyság. Használható fémre és fára, sarokcsiszolóval vagy csiszológéppel. A készlet tartalma: 5 db minden szemcseméretből: P24, P36, P60, P80, P120. Tárcsa mérete: 115 x 22 mm. 25 db/csomag.



25 Db/CSOMAG

Szemcsem	Súly /25db	Rend. szám SEN-202	Ár Ft/25db
Mixed	0.45kg	-8500K	2190



Öntapadós csiszolótárcsák



Az öntapadós hátlapú AI-Ox papíralapú csiszolótárcsák cseréjéhez nincs szükség szerszámra. Ha a csiszolótárcsa elkopott, vagy más szemcseméretre van szükségünk, csak húzzuk le a régi tárcsát, és ragasszuk fel egy újat. A gyors csere kevesebb leállási időt és nagyobb termelékenységet jelent.

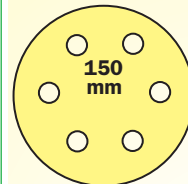

Legnépszerűbb

Furatok típusa: 600A. 6 furat.

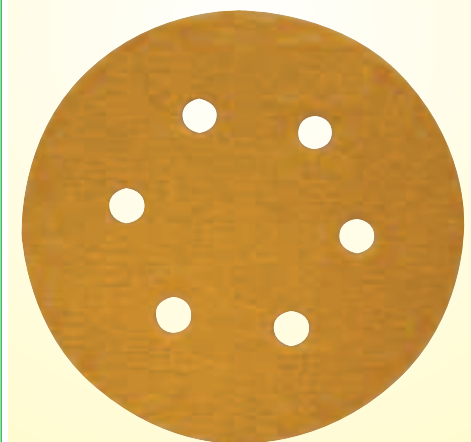

Szem.	Súly /100 db	Rend. szám YRK-202	Ár Ft/100 db
P60	540g	-6360K	12000
P80	490g	-6370K	12000
P100	440g	-6380K	12000
P120	420g	-6390K	12000
P150	400g	-6400K	12000
P180	350g	-6410K	12000
P220	350g	-6420K	12000

Öntapadós csiszolótárcsa tartólapok



Excentercsiszolókhöz ajánljuk.

Menetcsap mérete: 5/16" x UNF.
Tárcsa mérete: 150mm.

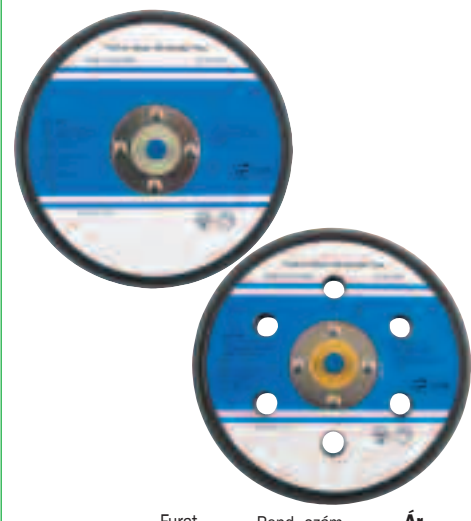

Tárcsaméret	Furat konfiguráció	Rend. szám KEN-280	Ár Ft/db
150mm	Furat nélk. 6 Furat	-3870K	4620
		-3920K	4650

KOBE

**Csiszolótárcsák
tépőzárás hátlappal**

A tárcsa teljes mértékben elhasználható, ezáltal nő az anyageltávolítási sebesség. Ismételtelt eltávolítható majd újra alkalmazható. A szilícium-karbid csiszolóanyag különösen alkalmas gépjármű-karosszériák festést megelőző előkészítésére, illetve kétkomponensű festések eltávolítására. Nedves és száraz alkalmazásra egyaránt használható.



Tárcsa átmérő	Minőség	Cs. m.	Rend. szám KBE-280	Ár Ft/csomag
50mm (2")	320	25	-0203A	1850
	400		-0204A	1850
	600		-0205A	1850
75mm (3")	320	25	-0206A	4250
	400		-0207A	4250
	600		-0208A	4250

**Rugalmas alaptárcsák
tépőzárás
csiszolótárcsákhoz**

Használható Kobe tépőzárás hátlapú csiszolótárcsákhoz, gyors csiszolótárcsa cseréjére. **Csavarmenet mérete: M6.**



Tárcsaméret	Furat konfiguráció	Rend. szám KBE-280	Ár Ft/db
50mm	No Hole	-0201A	3400
75mm	No Hole	-0202A	3830

**YORK
ABRASIVES**

**Csiszolólappok
tépőzárás hátlappal**

Al-Ox csiszolóanyag gyantakötéssel rögzítve tépőzárás hátlapú papíron, alkalmas fára, műanyagra és kerámiákra stb.

165 x 75 mm.
7 furatos.
Porelszívó típus.

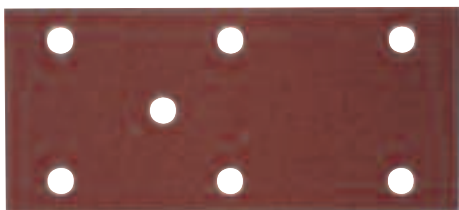

Szemcsem	Rend. szám YRK-200	Ár Ft/100 db
P60	-1560K	14900
P80	-1570K	14900
P100	-1580K	14900
P120	-1590K	14900
P180	-1610K	14900

**KENNEDY
QUALITY INDUSTRIAL TOOLING**

**Csiszolótárcsák tépőzárás
hátlappal**

A tárcsa szerszám használata nélkül cserélhető, és teljes mértékben elhasználható. Bármikor eltávolítható majd újra alkalmazható. Rögzítését a por vagy nedvesség nem befolyásolja. Al-Ox csiszolóanyag, kétrétegű műgyanta kötéssel rögzítve tépőzárás hátlalú papír alapon. Használható fára, műanyagokra, kerámiára.

Sima (furatok nélkül).

Szemcsem	Súly /100 db	Rend. szám KEN-203	Ár Ft/100 db
P40	360g	-2040K	11300
P60	340g	-2060K	11300
P80	290g	-2070K	11300
P120	240g	-2090K	11300

Sima (furatok nélkül).

Szemcsem	Súly /100 db	Rend. szám KEN-203	Ár Ft/100 db
P40	510g	-2240K	14400
P60	410g	-2260K	14400
P80	340g	-2270K	14400
P120	260g	-2290K	14400

Sima (furatok nélkül).

Szemcsem	Súly /100 db	Rend. szám KEN-203	Ár Ft/100 db
P40	630g	-2440K	15000
P60	570g	-2460K	15000
P80	440g	-2470K	15000
P120	390g	-2490K	15000

Rugalmas alaptárcsák

Alkalmas tépőzárás hátlapú csiszolótárcsák felfogására.



Tárcsaméret	Furat konfiguráció	Rend. szám KEN-280	Ár Ft/db
125mm	No Hole	-3230K	5590
150mm	No Hole	-3370K	4650
	6 Hole	-3390K	4650

CSISZOLÓTÁRCSÁK



Furat típusa: 800A. 8 furatos.

Alkalmazható a PEX115, PEX9.6 és Kress géptípusokhoz.

Szemcsem	Súly /100 db	Rend. szám KEN-203	Ár Ft/100 db
P60	330g	-2160K	14000
P80	260g	-2170K	13800
P120	220g	-2190K	13800

Furat típusa: 600A. 6 furatos.

Alkalmazható a Flex, Kress, PEX15 és PEX9.6 géptípusokhoz.

Szemcsem	Súly /100 db	Rend. szám KEN-203	Ár Ft/100 db
P40	690g	-2540K	15000
P60	540g	-2560K	15000
P80	470g	-2570K	15000
P120	360g	-2590K	15000

Tépőzárás delta csiszolólappok

Al-Ox csiszolóanyag kétszeres műgyanta kötéssel, tépőzárás hátlapú papíron, alkalmas fához, műanyagokhoz, kerámiákhoz stb.

**Méret: 94x94x94 mm.
6 furattal, a porelszíváshoz.**

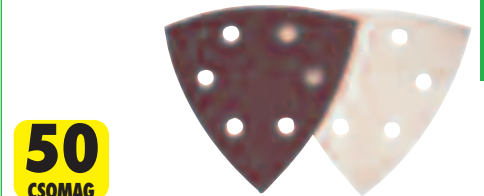

Szemcsem	Súly /250 db	Rend. szám KEN-203	Ár Ft/50 db
P40	300g	-6040K	8400
P60	280g	-6060K	8000
P80	230g	-6070K	7800
P100	190g	-6080K	7800
P400	160g	-6140K	7800

**Delta csiszolólapp
készlet**

Al-Ox csiszolóanyag kétszeres műgyanta kötéssel, tépőzárás hátlapú papíron, alkalmas fához, műanyagokhoz, kerámiákhoz stb.

A készlet tartalma (Db x szemcse)	Súly /db10	Rend. szám KEN-203	Ár Ft/kész.
2x P40, 3x P60, 2x P80, 3x P100	36g	-6500K	1300

CSISZOLÓANYAGOK ÉS GÉPEK

Ideális szerszám nehezen hozzáférhető helyeken való alkalmazásra: a rugóterhelésű befogó csiszolószalaggal egy egyszerű, de hatékony csiszolószerszámot alkot.

Használható
fémhez és
fához is.

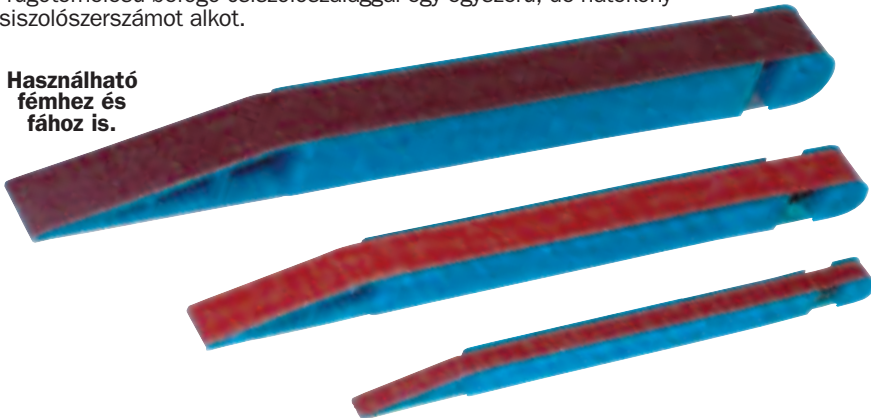

Csiszoló vesszők

Alkalmos szalagméret	Rend. szám YRK-204	Ár Ft/db
6mm x 330	-9060K	1130
12mm x 420	-9120K	1480
20mm x 520	-9190K	1720

A készlet tartalma:

- 1 - 6mm Csiszoló vesszők,
- 1 - 12mm Csiszoló vesszők,
- 1 - 19mm Csiszoló vesszők,
- 2 - 6mm x 330mm P120 fényező öv,
- 2 - 12mm x 420mm P120 fényező öv,
- 2 - 19mm x 520mm P120 fényező öv.

**9
DARABOS**

Darab szám	Rend. szám YRK-204	Ár Ft/készlet
9	-9500K	5080



A műgyanta kötésű Al-Ox csiszolószalagokat ipari alkalmazásokhoz tervezték. A rugalmassággal párosuló tartósság hosszú élettartamot és kiváló teljesítményt eredményez.

Al-Ox

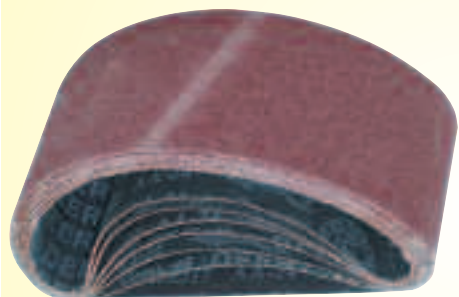

100mm (4") széles x 610mm (24") hosszú

Minőség	Súly /10 db	Rend. szám KEN-204	Ár Ft/10 db
P24	1,100g	-0540K	6980
P36	870g	-0560K	6980
P40	880g	-0580K	6980
P50	790g	-0600K	6980
P60	750g	-0620K	6980
P80	700g	-0640K	6980
P100	550g	-0660K	6980
P120	580g	-0680K	6980
P150	490g	-0700K	6980
P180	520g	-0720K	6980
P240	500g	-0760K	6980
P320	480g	-0780K	6980

**Végtelenített
csiszolószalagok**

A műgyanta kötésű Al-Ox csiszolószalagokat ipari alkalmazásokra tervezték. A rugalmassággal párosuló tartósság hosszú élettartamot és kiváló teljesítményt eredményez. Alkalmos fa- és fémpipari munkákhoz.

Al-Ox



Szemcsem	Súly /10 db	Rend. szám KEN-204	Ár Ft/10 db
100mm (4") széles x 915mm (36") hosszú			
P24	2.15kg	-1040K	9990
P36	1.80kg	-1060K	9999
P40	1.55kg	-1080K	9430
P50	1.40kg	-1100K	9300
P60	1.30kg	-1120K	9300
P80	1.20kg	-1140K	8890
P100	1.00kg	-1160K	8540
P120	0.95kg	-1180K	8540
P150	0.90kg	-1200K	8540
P180	0.90kg	-1220K	8540
P220	0.85kg	-1240K	8540
P240	0.85kg	-1260K	8540
P320	0.80kg	-1280K	8540

Csiszolószalagok

Használható szerszámgépek széles skálájához. Az Al-Ox csiszolóanyag alkalmas acélokhoz, alumíniumhoz és más színesfémekhez.



Al-Ox



**KIBŐVÍTETT
MÉRETTARTOMÁNY**

Méret (mm) szélesség x Hossz	Minőség	Rend. szám YRK-204	Ár Ft/100 db
6 x 330	P36	-4060K	13000
	P60	-4120K	13000
	P80	-4140K	13000
	P100	-4160K	13000
	P120	-4180K	13000
	P150	-4200K	13000
6 x 457	P240	-4240K	13500
	P150	-3202K	25400
6 x 610	P60	-3240K	17600
	P40	-3260K	17600
10 x 330	P50	-3265K	18200
	P60	-3270K	18200
	P80	-3275K	18000
	P120	-3282K	24000
10 x 457	P150	-3301K	24000
	P60	-4280K	22700
12 x 420	P120	-4300K	22700
	P240	-4340K	22700
	P40	-3302K	18800
	P60	-3304K	18700
13 x 305	P80	-3306K	18500
	P120	-3308K	18400
	P36	-3310K	20200
	P40	-3320K	17300
13 x 457	P60	-3330K	17200
	P80	-3342K	25400
	P120	-3382K	25400
	P36	-4360K	20800
13 x 610	P40	-4370K	20500
	P50	-4380K	19900
	P60	-4420K	19900
	P80	-4440K	19800
	P100	-4460K	19600
19 x 457	P120	-4480K	19600
	P150	-4500K	18600
	P80	-3390K	21700
	P60	-3422K	49900
	P80	-3442K	25400
20 x 457	P120	-3450K	20900
	P40	-4660K	27900
	P50	-4670K	27900
20 x 480	P60	-4680K	29300
	P36	-4860K	27300
	P40	-4870K	27300
	P60	-4920K	28600
20 x 520	P80	-4940K	28600
	P100	-4960K	28600
	P120	-4980K	28600
	P150	-5000K	28600
	P240	-5040K	28600
	P36	-5100K	29800
	P60	-5130K	29800
25 x 760	P80	-5140K	27000
	P120	-5160K	27000
	P100	-5320K	41600
	P50	-5420K	44800
50 x 287	P60	-5820K	41600
	P60	-5920K	72900
50 x 1525	P40	-6010K	93700
	P100	-6040K	82400
50 x 2000	P50	-6150K	96000
	P100	-7180K	126100
75 x 2500	P60	-7260K	166200
	P60	-7320K	41000
100 x 289	P80	-7330K	39300
	P120	-7350K	38900

Csiszológyűrűk

Spiráltekerceselésű csiszológyűrűk, szakadásbiztos vászon anyagból. Élek, profilok, hegesztett illesztések stb. csiszolására és simítására, szerszámgépekkel. Az Al-Ox csiszolóanyag a legtöbb fémhez használható.



*P60 = durva, P80 = közepes, P150 = finom.

Átmérő x Szél (mm)	Szemcse* méret	Súly /50 db	Rend. szám YRK-205	Ár Ft/50 db
10 x 10	P60	20g	-0520K	6090
	P80	30g	-0550K	6090
	P150	40g	-0580K	6090
10 x 20	P60	50g	-0720K	7640
	P80	50g	-0750K	7640
	P150	40g	-0780K	7640
13 x 10	P60	50g	-0920K	6090
	P80	30g	-0950K	6090
	P150	30g	-0980K	6090
13 x 25	P60	90g	-1120K	8260
	P80	80g	-1150K	8260
	P150	60g	-1180K	8260
15 x 10	P60	40g	-1320K	6920
	P80	40g	-1350K	6920
	P150	30g	-1380K	6920
15 x 30	P60	120g	-1520K	8260
	P80	100g	-1550K	8260
	P150	80g	-1580K	8260
19 x 25	P60	140g	-1720K	8260
	P80	110g	-1750K	8260
	P150	80g	-1780K	8260
22 x 20	P60	120g	-1920K	8260
	P80	110g	-1950K	8260
	P150	80g	-1980K	8260
25 x 25	P60	160g	-2120K	9600
	P80	150g	-2150K	9600
	P150	130g	-2180K	9600
30 x 20	P60	160g	-2320K	8260
	P80	130g	-2350K	8260
	P150	120g	-2380K	8260
30 x 30	P60	240g	-2520K	11050
	P80	200g	-2550K	11050
	P150	180g	-2580K	11050
38 x 25	P60	270g	-2720K	12390
	P80	220g	-2750K	12390
	P150	210g	-2780K	12390
45 x 30	P60	380g	-2920K	13840
	P80	310g	-2950K	13840
	P150	290g	-2980K	13840
51 x 25	P60	330g	-3120K	13840
	P80	300g	-3150K	13840
	P150	320g	-3180K	13840
60 x 30	P60	430g	-3320K	13840
	P80	400g	-3350K	13840
	P150	360g	-3380K	13840
75 x 30	P60	670g	-3520K	16630
	P80	490g	-3550K	16630
	P150	550g	-3580K	16630
100 x 40	P60	1100g	-3720K	22100
	P80	400g	-3750K	22100
	P150	700g	-3780K	22100

Csiszológyűrű készlet

Spiráltekerceselésű csiszológyűrűk, szakadásbiztos vászon anyagból. Élek, profilok, hegesztett illesztések stb. csiszolására és simítására, szerszámgépekkel. Az Al-Ox csiszolóanyag a legtöbb fémhez használható.

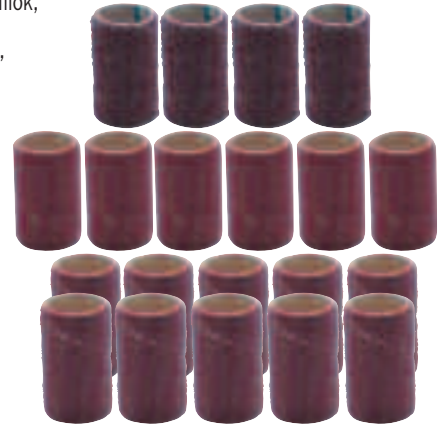

kiterjedt sorozat

Darab szám	Méret (mm)	Tartalom	Rend. szám YRK-205	Ár Ft/készlet
21	15 x 30	10 x P60 6 x P80 4 x P150 1 felfogó 6mm szárral	-9360K	4070
21	22 x 20	4 x P60 10 x P80 6 x P150 1 felfogó 6mm szárral	-9300K	4500
21	25 x 25	10 x P60 6 x P80 4 x P150 1 felfogó 6mm szárral	-9320K	4610
21	51 x 25	10 x P60 6 x P80 4 x P150 1 felfogó 6mm szárral	-9340K	5610

Csiszológyűrűt felfogó gumituskók

Használhatók elektromos és levegős szerszámgépekben befogóval/szorítópatronnal, csiszológyűrűk hordozójaként. Használat közben kitágul, így biztonságos belső szorítást fejt ki a csiszológyűrűre. A szátrak átmérője 6 mm, kivéve a *-gal jelölt méreteket, melyek szátrakmérete 8 mm.



Átmérő x Szélesség (mm)	Minimális fordulatszám	Maximum fordulatszám	Súly /50db	Rend. szám YRK-205	Ár Ft/db
10 x 10	33,250	47,500	50g	-4100K	2170
10 x 20	33,250	47,500	70g	-4130K	2540
13 x 10	25,500	36,500	60g	-4160K	2320
13 x 25	25,500	36,500	80g	-4190K	2540
15 x 10	22,000	31,500	70g	-4220K	2310
15 x 30	22,000	31,500	100g	-4250K	3000
19 x 25	17,500	25,000	110g	-4280K	3000
22 x 20	14,700	21,000	120g	-4310K	2890
25 x 25	13,000	19,000	140g	-4340K	3000
30 x 20	11,000	15,800	150g	-4370K	2760
30 x 30	11,000	15,800	200g	-4400K	2760
38 x 25	8,700	12,500	240g	-4430K	3230
45 x 30	9,000	10,500	380g	-4460K	3340
51 x 25	7,400	9,300	360g	-4490K	3690
60 x 30	6,500	7,900	460g	-4520K	4160
75 x 30*	4,500	6,300	1100g	-4550K	5140
100 x 40*	3,300	5,700	2100g	-4580K	6500

A csiszológyűrűk felrakása/eltávolítása

Orsóforgás használat közben (A gumituskó kitágul)



A csiszológyűrű elfordítása (A gumituskó álló helyzetben van)



Max. üzemelési (kerületi) sebesség=25 m/s

Csiszológyűrű átm. (mm)	Max ford.sz. (rpm)	Csiszológyűrű átm. (mm)	Max ford.sz. (rpm)
10	47,500	30	15,800
13	36,500	38	12,500
15	31,500	45	10,500
19	25,000	51	9,300
22	21,500	60	7,900
25	19,000	75	6,300
		100	4,700



Spirálisan göngyölt Al-Ox vászon csiszolótekercek. Használhatók hegesztési varratok eltávolítására, sorjázásra, összesímtásra, és polírozási alkalmazásokra. Két típusban kapható. A csiszolótekercek felfogására acél szár szolgál.

Maximális fordulatszámok:

- 12 mm-ig: 22,000 rpm.
- 19 mm-ig: 18,000 rpm.
- 25 mm-ig: 10,000 rpm.



Egyenes csiszolótekercek



Átmérő x Hossz (mm)	Típus	Minőség	Súly /100 db	Rend. szám YRK-205	Ár Ft/db
3 x 19	CR1	P80 P120	100g	-7010K -7020K	180 180
6 x 19	CR3	P80	150g	-7050K	180
6 x 25	CR4	P80 P120	200g	-7070K -7080K	180 180
6 x 38	CR4	P80 P120	200g	-7250K -7260K	260 260
9.5 x 25	CR5	P80	265g	-7090K	190
9.5 x 38	CR6	P80 P120	400g	-7110K -7120K	260 260
12 x 38	CR8	P60 P120	670g	-7150K -7155K -7160K	290 290 290
19 x 38	CR10	P60 P120	1500g	-7190K -7200K	480 480

Csiszolótekercks felfogószárok

Csiszolótekercekkel használható. Mindkét típusú csiszolótekercket (kúpos vagy egyenes) biztonságosan rögzít és lehetővé teszi gépekkel való használatukat. Használathoz a csiszoló tekerckeket ütközésig rá kell csúsztatni a szárra majd csavaró mozdulatokkal rácsavarni a menetes részre. A szár legalább 13mm-el hosszabb kell legyen mint a csiszolótekercks.



Szár-átmérő	Típus	Csiszoló-tekercks	Súly /5 db	Rend. szám YRK-205	Ár/db Ft
3mm	CRM1	CR1	35g	-7510K	2000
3mm	CRM2	CR2	35g	-7520K	2000
6mm	CRM3	CR3	55g	-7530K	2310
6mm	CRM4	CR4	55g	-7540K	2310
		CR5			
		CR7			
		CRT1			
6mm	CRM5	CRT2	55g	-7550K	2310
		CRT4			
		CR6			
		CR8			
6mm	CRM6	CR9	75g	-7560K	2310
6mm	CRM7	CR10 CR11	80g	-7570K	2310

Kúpos csiszolótekercks

Kúpos kialakítású szögekhez, sarkokhoz és szabálytalan vagy konkáv felületekhez



Átmérő x Hossz (mm)	Típus	Minőség	Súly /100 db	Rend. szám YRK-205	Ár Ft/db
9.5 x 25	CRT1	P60	235g	-7310K	440
		P120		-7320K	440
9.5 x 38		P80	256g	-7315K	440
12 x 25	CRT2	P60	270g	-7330K	440
		P80		-7350K	460
12 x 38	CRT3	P80	460g	-7355K	460
		P120		-7360K	460

Csiszolótekercks készlet

Spirálisan göngyölt Al-Ox vászon csiszolótekercek. Használhatók hegesztési varratok eltávolítására, sorjázásra, összesímtásra, és polírozási alkalmazásokra.

A készlet tartalma:

- Egyenes csiszolótekerckek:
- 6 - 10 x 38 mm P80 és P120. 4 - 13 x 38 mm P80 és P120.
- 12 - 6 x 38 mm P80 és P120. 16 - 6 x 25 mm P80 és P125.
- 6 - 10 x 25 mm P80 és P120.

Kúpos csiszolótekerckek:

- 6 - 10 x 38 mm P80. 6 - 13 x 38 mm P80.

Felfogószárok:

- 1 - 3 x 25 x 6 mm. 1 - 3 x 19 x 6 mm.

**122
DARABOS**



Darabszám	Rend. szám YRK-205	Ár Ft/készlet
Csiszolótekercks készlet (122db)	-9800K	21930

**YORK
ABRASIVÉS**
**Felület
előkészítés**
Gyorsan cserélhető, csavarmenetes rögzítésű csiszolókorongok

Általános használatra, beleértve hegesztések eldolgozását és szerszámnyomok eltüntetését. Használható lapos felületeken és enyhe kontúrokon. A gyorsan cserélhető csavarmenetes rögzítés biztosítja, hogy a korong mindig központosan helyezkedik el, ragasztóanyag, mozgó alkatrészek vagy központi rögzítőcsavar nélkül, mely a munkadarab sérülését okozhatja. A rögzítőrendszer nagyobb sebesség alkalmazását teszi lehetővé, mely nagyobb termelékenységet eredményez. A csiszolókorong kapható 25, 38, 50 és 75 mm-es átmérőben. Felületelőkészítő anyagból is készül, mely felületek festés előtti simítására, rozsa, oxidok valamint csizolószeremcsék nyomainak eltüntetésére szolgál, és fémeken finom felületi kiképzést biztosít. A rendszer csereszabatos a 3M ROLOC rendszer elemeivel.

Al-Ox csiszolókorongok, általános használatra

Korong átm.	Szemcse méret	Súly /100 db	Rend. szám YRK-205	Ár Ft/100 db
25mm	P36	220g	-5010K	10900
	P40	220g	-5020K	10900
	P50	220g	-5030K	11400
	P60	220g	-5040K	11300
	P80	220g	-5050K	11300
	P100	220g	-5060K	11300
	P120	220g	-5070K	11300
38mm	P180	220g	-5080K	11300
	P36	320g	-5110K	15500
	P40	320g	-5120K	15500
	P50	320g	-5130K	15500
	P60	320g	-5140K	15500
	P80	320g	-5150K	15500
	P100	320g	-5160K	15500
50mm	P180	320g	-5180K	15500
	P36	620g	-5210K	21700
	P40	620g	-5220K	21700
	P50	620g	-5230K	21700
	P60	620g	-5240K	21700
	P80	620g	-5250K	21700
	P100	620g	-5260K	21700
75mm	P120	620g	-5270K	21700
	P180	620g	-5280K	21700
	P36	1330g	-5310K	31100
	P40	1330g	-5320K	32900
	P50	1330g	-5330K	31100
	P60	1330g	-5340K	31100
	P80	1330g	-5350K	31100
75mm	P100	1330g	-5360K	31100
	P120	1330g	-5370K	31100
	P180	1330g	-5380K	31100

Gyorsan cserélhető felületelőkészítő korong készlet

A készlet tartalmaz 8db Al-Ox csavarmenetes rögzítésű csiszolókorongot (mindenből kettőt: P36, P60, P80 és P120) csiszolásra és anyageltávolítási alkalmazásokra, 3db felületelőkészítő korongot (tisztításra és simításra), 1 db korongtartó gumit és 1db 6mm-es csapot.

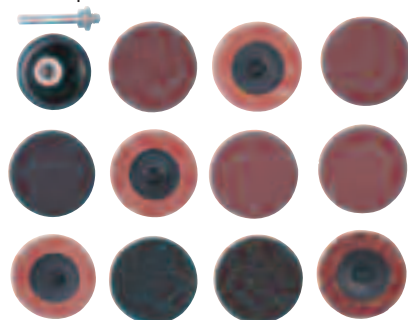
**13
DARABOS**

Méret	Súly /db	Rend. szám YRK-205	Ár Ft/készlet
50mm	250g	-9550K	10150
75mm	410g	-9600K	11440

Felületelőkészítő korongok (rost)

Használható az összes fém tisztítására és simítására. Sorjamentes felületet hagy, mely festésre, bevonatolásra alkalmas. Alkalmas enyhe rozsa, oxidok és bevonatok eltávolítására is.



Csiszolókör átm.	Szemcse méret	Súly /100 db	Rend. szám YRK-205	Ár Ft/100 db
50mm	Finom	630g	-6210K	36400
	Közepes	630g	-6220K	36400
	Durva	630g	-6230K	36400
75mm	Finom	1330g	-6310K	58000
	Közepes	1330g	-6320K	56600
	Durva	1330g	-6330K	56600

Felületkezelő készlet - 50 mm átmérőjű csiszolókorongokkal
17 darabos

Al-Ox csiszolókorongok gyorsan cserélhető csavarrögzítéssel. Az összes fém tisztítására és simítására használható, sorjamentes felületet hagy, mely festésre, bevonatolásra alkalmas. Alkalmas enyhe rozsa, oxidok és bevonatok eltávolítására is. Szerszámgépekbe begyógyva használható.

Méret: 50 mm átmérőjű. A készlet tartalma:

Minden szemcseméretből
2-2 db csiszolókorong,
1 db csiszolókorong
tartólap 6 mm-es
szárral.

**17
DARABOS**

Méret	Rend. szám YRK-205	Ár Ft/készlet
50mm	-9500K	10850

Tartólap csavarmenetes rögzítésű csiszolókorongokhoz

Gumi csiszolókorong tartólapok csavarrögzítésű csiszolókorongokhoz, 6 mm-es szárral. Csereszabatos a 3M ROLOC rendszer elemeivel.

Csiszolókör átm.	Súly /25db	Rend. szám YRK-205	Ár Ft/db
25mm	0.80kg	-6810K	4010
38mm	0.95kg	-6820K	4120
50mm	1.00kg	-6830K	4630
75mm	2.00kg	-6840K	4840

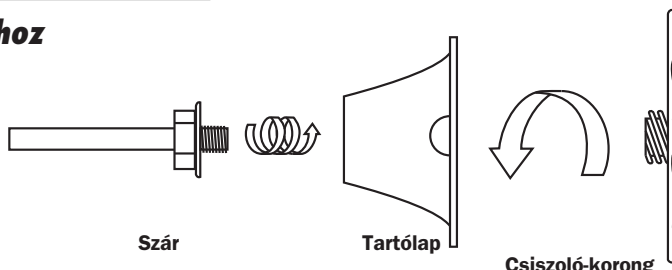

CSOPORT 210 KEMÉNYFÉM TURBÓMARÓK

Keményfém turbómarók

3 vágás – Gyors vágás (Durva fogazás)

Puhább színesfémekhez és műanyagokhoz pl. alumínium, üvegszál, műanyagok, kemény gumi és cinkötvözetek.



6 vágás – Kettős vágás (Keresztirányú fogazás)

Keresztirányú fogazás és kettős vágás a jobb irányíthatóság és forgásképződés érdekében. Minőségi keményfémű gyártva általános célú felhasználásra.



9 vágás – Forgácstörő (Finom fogazás)

Gyors anyageltávolítás, jobb irányíthatóság és kisebb méretű forgács, hogy kemény anyagoknál is használni lehessen, mint pl. ötvözött acélok 50-60 RC között, karbonacélok és ötvöztvas.

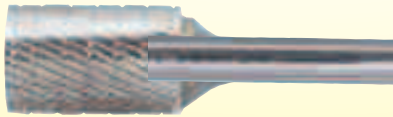

Nagyon sokféle anyag sorjázásához és polírozásához használható marók, mint például öntvények, szénacélok, ötvözött acélok, rozsdamentes acélok stb egészen 65 HRC keménységig.

Megjegyzés:

- A munkadarab és a szerszámok legyenek mindig biztosan rögzítve és kiegyensúlyozva.
- A turbómarók nem használhatók nagy mennyiségű anyag eltávolításához. Finom munkákhoz, kevés anyag eltávolításához ideálisak magas fordulatszámon: **'ALACSONY ELŐTOLÁS - MAGAS FORDULATSZÁM'**.
- Mindig bizonyosodjon meg arról, hogy a marók szárának legalább 70%-a rögzítve legyen a patronban.
- Mindig bizonyosodjon meg róla, hogy a gép fordulatszáma megegyezik a turbómaró javasolt fordulatszámával.

Átmérő	Javasolt munkasebességek (rpm)	Felületi sebesség
3	64,000 - 75,000	
6	32,000 - 38,000	600 -
8	24,000 - 28,000	700
10	19,000 - 22,000	m/min
12	16,000 - 18,750	
16	12,000 - 14,000	

YORK ABRASIVES Keményfém turbómarók

Hengeres – Homlokfogazással

Minden méret névleges. A *-gal jelölt méretek szárátmérője 3 mm-es, az összes többi méret szárátmérője 6 mm.

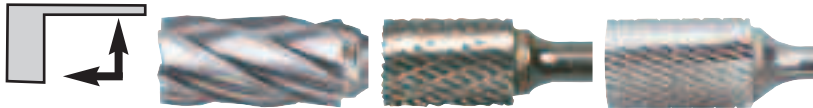

Fej mérete Átm. x L (mm)	3 vágás - Durva fog.		6 vágás - Keresztfog		9 vágás - Forgácstörő, fin. fog.	
	Rend. szám YRK-210	Ár Ft/db	Rend. szám YRK-210	Ár Ft/db	Rend. szám YRK-210	Ár Ft/db
3 x 12*	-	-	-	-	-0129K	2940
3 x 14*	-	-	-0086K	2440	-0089K	2110
6 x 15*	-	-	-0126K	3700	-	-
6 x 16	-	-	-0166K	4910	-0169K	4600
6 x 19	-0143K	4910	-	-	-	-
8 x 19	-	-	-0206K	6100	-0209K	5430
10 x 19	-	-	-0246K	6610	-0249K	6220
13 x 25	-	-	-0286K	8350	-0289K	7470
16 x 25	-0383K	11220	-0406K	12210	-0409K	11380

Hengeres – Homlokfogazás nélkül

Minden méret névleges. A *-gal jelölt méretek szárátmérője 3 mm-es, az összes többi méret szárátmérője 6 mm.

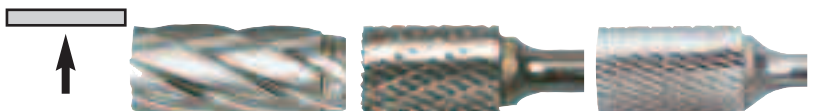

Fej mérete Átm. x L (mm)	3 vágás - Durva fog.		6 vágás - Keresztfog		9 vágás - Forgácstörő, fin. fog.	
	Rend. szám YRK-210	Ár Ft/db	Rend. szám YRK-210	Ár Ft/db	Rend. szám YRK-210	Ár Ft/db
3 x 14*	-	-	-0586K	2280	-0589K	2000
4 x 13*	-	-	-0626K	3220	-0629K	2720
6 x 13*	-	-	-0666K	4090	-0669K	4090
6 x 16	-	-	-0706K	4730	-0709K	4360
6 x 19	-0643K	4090	-	-	-	-
8 x 19	-	-	-0746K	5330	-0749K	4900
10 x 19	-0723K	6490	-0786K	7090	-0789K	6840
13 x 25	-	-	-0906K	10550	-0909K	9480

Hengeres – Gömbvégű

Minden méret névleges. A *-gal jelölt méretek szárátmérője 3 mm-es, az összes többi méret szárátmérője 6 mm.



Fej mérete Átm. x L (mm)	3 vágás - Durva fog.		6 vágás - Keresztfog		9 vágás - Forgácstörő, fin. fog.	
	Rend. szám YRK-210	Ár Ft/db	Rend. szám YRK-210	Ár Ft/db	Rend. szám YRK-210	Ár Ft/db
3 x 14*	-	-	-1086K	2720	-1089K	2470
6 x 13*	-	-	-1126K	4440	-1129K	3950
6 x 16	-	-	-1166K	4910	-1169K	4600
8 x 19	-	-	-1206K	5270	-1209K	5220
10 x 19	-	-	-1246K	5740	-1249K	5440
11 x 25	-	-	-	-	-1329K	7050
13 x 25	-	-	-1326K	8630	-	-
16 x 25	-	-	-1406K	10900	-1409K	10340

KENNEDY Keményfém turbómarók

Hengeres – Homlokfogazással

Minden méret névleges. A *-gal jelölt méretek szárátmérője 3 mm-es, az összes többi méret szárátmérője 6 mm.



Fej mérete Átm. x L (mm)	3 vágás - Durva fog.		9 vágás - Forgácstörő, fin. fog.	
	Rend. szám KEN-210	Ár Ft/db	Rend. szám KEN-210	Ár Ft/db
3 x 14*	-	-	-0080K	2300
6 x 12*	-	-	-0120K	3700
6 x 18	-0140K	4940	-0160K	5210
8 x 20	-	-	-0200K	6010
10 x 20	-0220K	9740	-0240K	6430
12 x 20	-	-	-0280K	8070
12 x 25	-0340K	12380	-0360K	11540
16 x 25	-	-	-0400K	12380

Hengeres – Homlokfogazás nélkül

Minden méret névleges. A *-gal jelölt méretek szárátmérője 3 mm-es, az összes többi méret szárátmérője 6 mm.



Fej mérete Átm. x L (mm)	3 vágás - Durva fog.		9 vágás - Forgácstörő, fin. fog.	
	Rend. szám KEN-210	Ár Ft/db	Rend. szám KEN-210	Ár Ft/db
3 x 14*	-	-	-0580K	2180
6 x 12*	-	-	-0620K	2710
6 x 18	-	-	-0660K	4740
8 x 20	-	-	-0700K	4800
10 x 20	-0720K	6220	-0740K	5400
12 x 20	-	-	-0780K	7470
12 x 25	-0840K	9970	-	-
16 x 25	-	-	-0900K	10970
19 x 25	-0980K	12380	-	-

Hengeres – Gömbvégű

Minden méret névleges. A *-gal jelölt méretek szárátmérője 3 mm-es, az összes többi méret szárátmérője 6 mm.



Fej mérete Átm. x L (mm)	3 vágás - Durva fog.		9 vágás - Forgácstörő, fin. fog.	
	Rend. szám KEN-210	Ár Ft/db	Rend. szám KEN-210	Ár Ft/db
3 x 12*	-	-	-1080K	2510
6 x 12*	-	-	-1120K	4310
6 x 18	-1140K	6740	-1160K	4850
8 x 20	-	-	-1200K	5330
10 x 20	-1220K	6010	-1240K	6010
12 x 25	-1300K	8600	-1320K	8220
16 x 25	-	-	-1400K	10970



**Keményfém
turbómarók**



Ívelt – Gömbvégű

Minden méret névleges. A *-gal jelölt méretek szárátmérője 3 mm-es, az összes többi méret szárátmérője 6 mm.

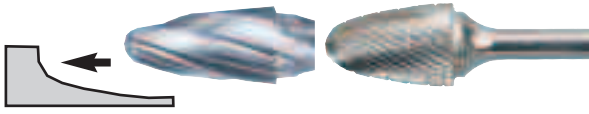

Fej mérete Atm. x L (mm)	3 vágás – Durva fog.		9 vágás – Forgáctörő, fin. fog.	
	Rend. szám KEN-210	Ár Ft/db	Rend. szám KEN-210	Ár Ft/db
3 x 12	-	-	-3080K	2710
6 x 18	-	-	-3160K	5490
10 x 20	-3220K	6490	-3240K	6490
12 x 25	-3300K	8610	-3320K	8220
16 x 25	-3380K	12380	-3400K	10240

Lángnyelv alakú

Minden méret névleges. A *-gal jelölt méretek szárátmérője 3 mm-es, az összes többi méret szárátmérője 6 mm.



Fej mérete Atm. x L (mm)	3 vágás – Durva fog.		9 vágás – Forgáctörő, fin. fog.	
	Rend. szám KEN-210	Ár Ft/db	Rend. szám KEN-210	Ár Ft/db
3 x 6*	-	-	-2120K	2700
8 x 20	-	-	-2160K	5430
12 x 32	-	-	-2320K	10540
16 x 35	-	-	-2400K	12380

Ívelt – Hegyes végű

Minden méret névleges. A *-gal jelölt méretek szárátmérője 3 mm-es, az összes többi méret szárátmérője 6 mm.



Fej mérete Atm. x L (mm)	3 vágás – Durva fog.		9 vágás – Forgáctörő, fin. fog.	
	Rend. szám KEN-210	Ár Ft/db	Rend. szám KEN-210	Ár Ft/db
3 x 12*	-	-	-4120K	2440
6 x 12*	-	-	-4160K	4500
10 x 20	-	-	-4240K	6840
12 x 20	-	-	-4280K	7800
12 x 25	-	-	-4320K	8580
16 x 25	-	-	-4400K	11220

Gömb alakú

Minden méret névleges. A *-gal jelölt méretek szárátmérője 3 mm-es, az összes többi méret szárátmérője 6 mm.



Fej mérete Atm. x L (mm)	3 vágás – Durva fog.		9 vágás – Forgáctörő, fin. fog.	
	Rend. szám KEN-210	Ár Ft/db	Rend. szám KEN-210	Ár Ft/db
3 x 3*	-	-	-6080K	2030
4 x 4*	-	-	-6120K	4500
6 x 6*	-	-	-6160K	4090
8 x 8	-	-	-6200K	4090
10 x 10	-6220K	4860	-6240K	4840
12 x 12	-	-	-6320K	6040
16 x 15	-	-	-6360K	8220

Ovális

Minden méret névleges. A *-gal jelölt méretek szárátmérője 3 mm-es, az összes többi méret szárátmérője 6 mm.



Fej mérete Atm. x L (mm)	3 vágás – Durva fog.		9 vágás – Forgáctörő, fin. fog.	
	Rend. szám KEN-210	Ár Ft/db	Rend. szám KEN-210	Ár Ft/db
3 x 6*	-	-	-5120K	2710
6 x 10*	-	-	-5160K	4490
9.5 x 15	-	-	-5200K	5830
12 x 20	-	-	-5240K	8580
16 x 25	-5300K	12380	-5320K	10970
19 x 25	-5360K	14970	-	-

KEMÉNYFÉM TURBÓMARÓK



**Keményfém
turbómarók**



Ívelt – Gömbvégű

Minden méret névleges. A *-gal jelölt méretek szárátmérője 3 mm-es, az összes többi méret szárátmérője 6 mm.



Fej mérete Atm. x L (mm)	3 vágás – Durva fog.		6 vágás – Keresztfog.		9 vágás – Forgáctörő, fin. fog.	
	Rend. szám YRK-210	Ár Ft/db	Rend. szám YRK-210	Ár Ft/db	Rend. szám YRK-210	Ár Ft/db
3 x 13*	-	-	-3086K	2720	-3089K	2720
6 x 16	-	-	-3166K	5870	-3169K	5870
10 x 19	-	-	-3246K	6020	-3249K	6020
13 x 25	-	-	-3326K	7800	-3329K	7800
16 x 25	-	-	-	-	-3409K	9430

Lángnyelv alakú

Minden méret névleges. A *-gal jelölt méretek szárátmérője 3 mm-es, az összes többi méret szárátmérője 6mm.



Fej mérete Atm. x L (mm)	3 vágás – Durva fog.		6 vágás – Keresztfog.		9 vágás – Forgáctörő, fin. fog.	
	Rend. szám YRK-210	Ár Ft/db	Rend. szám YRK-210	Ár Ft/db	Rend. szám YRK-210	Ár Ft/db
3 x 6*	-	-	-2126K	2470	-2129K	2470
8 x 19	-	-	-2166K	5440	-2169K	4910
13 x 32	-	-	-2326K	10420	-2329K	9430
16 x 36	-	-	-	-	-2409K	14020

Ívelt – Hegyes végű

Minden méret névleges. A *-gal jelölt méretek szárátmérője 3 mm-es, az összes többi méret szárátmérője 6 mm.



Fej mérete Atm. x L (mm)	3 vágás – Durva fog.		6 vágás – Keresztfog.		9 vágás – Forgáctörő, fin. fog.	
	Rend. szám YRK-210	Ár Ft/db	Rend. szám YRK-210	Ár Ft/db	Rend. szám YRK-210	Ár Ft/db
3 x 13*	-	-	-4126K	2440	-4129K	2440
6 x 13*	-	-	-4166K	4090	-4169K	4090
10 x 19	-	-	-4246K	5460	-4249K	5460
13 x 19	-	-	-	-	-4289K	7700
13 x 25	-	-	-4326K	7470	-4329K	7470
16 x 25	-	-	-4406K	10970	-4409K	10970

Gömb alakú

Minden méret névleges. A *-gal jelölt méretek szárátmérője 3 mm-es, az összes többi méret szárátmérője 6 mm.



Fej mérete Atm. x L (mm)	3 vágás – Durva fog.		6 vágás – Keresztfog.		9 vágás – Forgáctörő, fin. fog.	
	Rend. szám YRK-210	Ár Ft/db	Rend. szám YRK-210	Ár Ft/db	Rend. szám YRK-210	Ár Ft/db
3 x 3*	-	-	-6086K	2110	-6089K	2710
5 x 4*	-	-	-6126K	4970	-6129K	4970
6 x 5	-	-	-6166K	4390	-6169K	4940
8 x 6	-	-	-6206K	4390	-6209K	4390
11 x 10	-	-	-6246K	5620	-6249K	5620
13 x 11	-	-	-6326K	5620	-6329K	5620
16 x 14	-	-	-	-	-6369K	7470

Ovális

Minden méret névleges. A *-gal jelölt méretek szárátmérője 3 mm-es, az összes többi méret szárátmérője 6 mm.



Fej mérete Atm. x L (mm)	3 vágás – Durva fog.		6 vágás – Keresztfog.		9 vágás – Forgáctörő, fin. fog.	
	Rend. szám YRK-210	Ár Ft/db	Rend. szám YRK-210	Ár Ft/db	Rend. szám YRK-210	Ár Ft/db
3 x 6*	-	-	-5126K	2710	-	-
6 x 10*	-	-	-5166K	4640	-5169K	4640
10 x 16	-	-	-5206K	5870	-5209K	5870
13 x 22	-	-	-5246K	7720	-5249K	7720
16 x 25	-	-	-	-	-5329K	9590



Kúpos

Minden méret névleges. A *-gal jelölt méretek szárátmérője 3 mm-es, az összes többi méret szárátmérője 6 mm.



Fej mérete Átm. x L (mm)	3 vágás - Durva fog		6 vágás - Keresztfog		9 vágás - Forgácsoló, fin. fog.	
	Rend. szám YRK-210	Ár Ft/db	Rend. szám YRK-210	Ár Ft/db	Rend. szám YRK-210	Ár Ft/db
3 x 11*	-	-	-7126K	2030	-7129K	2030
6 x 13*	-	-	-7166K	4090	-7169K	4090
6 x 19	-	-	-7206K	4940	-7209K	4940
10 x 16	-	-	-7246K	5770	-7249K	5770
13 x 22	-	-	-7326K	8100	-7329K	8100
16 x 25	-	-	-7406K	12050	-	-

Kúpos 14°-os

Minden méret névleges. A *-gal jelölt méretek szárátmérője 3 mm-es, az összes többi méret szárátmérője 6 mm.



Fej mérete Átm. x L (mm)	3 vágás - Durva fog		6 vágás - Keresztfog		9 vágás - Forgácsoló, fin. fog.	
	Rend. szám YRK-210	Ár Ft/db	Rend. szám YRK-210	Ár Ft/db	Rend. szám YRK-210	Ár Ft/db
3 x 13*	-	-	-8126K	3270	-	-
5 x 13*	-	-	-	-	-8129K	2440
6 x 12*	-	-	-8166K	4770	-	-
6 x 16*	-	-	-	-	-8168K	4350
6 x 16	-	-	-	-	-8169K	4440
8 x 22	-	-	-8206K	6220	-8209K	5780
10 x 27	-	-	-8246K	7280	-8249K	7280
13 x 28	-	-	-8326K	7410	-8329K	7410
16 x 30	-	-	-8406K	9790	-8409K	10390

Kúpos 60°-os



Fej mérete Átm. x L (mm)	9 vágás - Forgácsoló	
	Rend. szám YRK-210	Ár Ft/db
10 x 8	-8649K	5400
16 x 14	-8669K	8370

Kúpos 90°-os

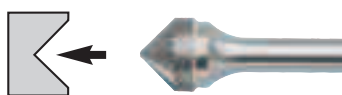

Fej mérete Átm. x L (mm)	Kúpos 90°-os	
	Rend. szám YRK-210	Ár Ft/db
6 x 3	-8919K	3720
10 x 5	-8939K	4490
12.7 x 6.3	-8959K	6760

Fordított kúpos

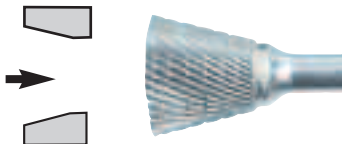

Fej mérete Átm. x L (mm)	Fordított kúpos	
	Rend. szám YRK-210	Ár Ft/db
12.7 x 12.7	-9329K	6840
19 x 16	-9489K	9970

Minden méret névleges. A *-gal jelölt méretek szárátmérője 3 mm-es, az összes többi méret szárátmérője 6 mm.

8 darabos turbómaró készletek

Különböző kialakítású turbómarókból álló készletek, üveg hatású átlátszó fedelű műanyag tárolódobozban. Ideális műhelymunkára, különböző sorjázási alkalmazásokhoz.

6 vágás - 6 mm-es szárral

A készlet tartalma (mindegyikből 1 db): 10x19 mm-es hengeres homlokfogazással, hengeres homlokfogazás nélkül, hengeres gömbvégű, ívelt gömbvégű, ívelt hegyes végű, 6x5 mm gömb alakú, 6x19 mm kúpos, 10x27 mm kúpos 14°-os.

6 vágás - 3 mm-es szárral

A készlet tartalma (mindegyikből 1 db): 3x14 mm-es hengeres homlokfogazással, hengeres homlokfogazás nélkül, hengeres gömbvégű, 6x13 mm ívelt hegyes végű, 6x10 mm ovális, 3x3 mm gömb alakú, 3x11 mm kúpos, 6x19 mm kúpos 14°-os.



Darab szám	Szár mérete	Rend. szám YRK-210	Ár Ft/készlet
8	3mm	-9896K	20550
8	6mm	-9886K	36050



Kúpos

Minden méret névleges. A *-gal jelölt méretek szárátmérője 3 mm-es, az összes többi méret szárátmérője 6 mm.



Fej mérete Átm. x L (mm)	3 vágás - Durva fog.		9 vágás - Forgácsoló, fin. fog.	
	Rend. szám KEN-210	Ár Ft/db	Rend. szám KEN-210	Ár Ft/db
3 x 11*	-	-	-7120K	1890
6 x 12*	-	-	-7160K	4090
6 x 20	-	-	-7200K	4800
10 x 20	-	-	-7240K	6840
12 x 25	-	-	-7320K	7470
16 x 25	-	-	-7400K	12380

Kúpos 14°-os

Minden méret névleges. A *-gal jelölt méretek szárátmérője 3 mm-es, az összes többi méret szárátmérője 6 mm.



Fej mérete Átm. x L (mm)	3 vágás - Durva fog.		9 vágás - Forgácsoló, fin. fog.	
	Rend. szám KEN-210	Ár Ft/db	Rend. szám KEN-210	Ár Ft/db
3 x 11*	-	-	-8120K	3250
6 x 12*	-	-	-8160K	4490
8 x 22	-	-	-8200K	6020
10 x 26	-8220K	7990	-8240K	6990
12 x 28	-8300K	9860	-8320K	7960
16 x 33	-	-	-8400K	12050

Kúpos 60°-os

Minden méret névleges. A *-gal jelölt méretek szárátmérője 3 mm-es, az összes többi méret szárátmérője 6 mm.



Fej mérete Átm. x L (mm)	3 vágás - Durva fog.		9 vágás - Forgácsoló, fin. fog.	
	Rend. szám KEN-210	Ár Ft/db	Rend. szám KEN-210	Ár Ft/db
6 x 4	-	-	-8620K	5130
10 x 8	-	-	-8640K	5400
16 x 14	-	-	-8660K	9040

Kúpos 90°-os

Minden méret névleges. A *-gal jelölt méretek szárátmérője 3 mm-es, az összes többi méret szárátmérője 6 mm.



Fej mérete Átm. x L (mm)	3 vágás - Durva fog.		9 vágás - Forgácsoló, fin. fog.	
	Rend. szám KEN-210	Ár Ft/db	Rend. szám KEN-210	Ár Ft/db
3 x 3	-	-	-8870K	4940
6 x 3	-	-	-8910K	4940
10 x 4	-	-	-8930K	4770
12 x 6	-	-	-8950K	7260

Fordított kúpos

Minden méret névleges. A *-gal jelölt méretek szárátmérője 3 mm-es, az összes többi méret szárátmérője 6 mm.

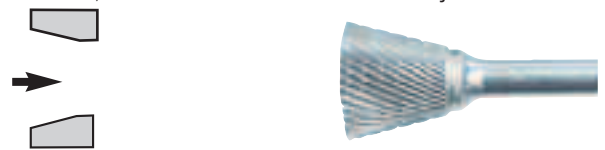

Fej mérete Átm. x L (mm)	3 vágás - Durva fog.		9 vágás - Forgácsoló, fin. fog.	
	Rend. szám KEN-210	Ár Ft/db	Rend. szám KEN-210	Ár Ft/db
6 x 8	-	-	-9160K	4580
13 x 12	-	-	-9320K	7470
19 x 16	-	-	-9480K	11220

YORK
ABRASIVES

30 darabos gyémánt bevonatú turbómaró készlet

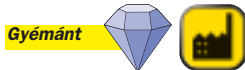

Különböző alakú gyémánt bevonatú turbómarókból összeállított készlet üveg hatású átlátszó fedelű műanyag tároló dobozban. Ideális műhelymunkára, különböző sorjázási alkalmazásokhoz. Precíziós kialakítás nagy sebességű csiszológépekben való alkalmazásra. Válogatott méretek gömb alakú, hengeres, gömbvégű hengeres, ívelt és kúpos turbómarókból 4,5 mm átmérőig. Teljes hossz 45mm, 3 mm-es szár.

30
DARABOS



Darab szám	Rend. szám YRK-210	Ár Ft/készlet
30	-9900K	19520

Gyémánt bevonatú turbómarók

3 mm-es szár. Teljes hossz: 45 mm. Gyémántbevonat szemcsemérete 120/140. Javasolt üzemeltetési fordulatszám 15.000-30.000 rpm. Alkalmos keményfém, kerámia, szívos ötvözetek, cermet, szerszámacélok stb. precíziós csiszolására. **Csomagolási egység: 10 db/csomag**

Hengeres



Fej átm. x Hossz (mm)	Rend. szám YRK-210	Ár Ft/db
1.0 x 9	-9010K	720
1.5 x 9	-9015K	720
2.0 x 10	-9020K	720
2.5 x 10	-9025K	720
3.0 x 10	-9030K	850
4.0 x 10	-9040K	850
5.0 x 10	-9050K	850

Hengeres gömbvégű



Fej átm. x Hossz (mm)	Rend. szám YRK-210	Ár Ft/db
1.5 x 9	-9115K	720
2.0 x 10	-9120K	720
2.5 x 10	-9125K	850
3.0 x 10	-9130K	850
4.0 x 10	-9140K	850
5.0 x 10	-9150K	850

Gömb alakú



Fej átm. x Hossz (mm)	Rend. szám YRK-210	Ár Ft/db
1.0 x 1.0	-9310K	720
2.0 x 2.0	-9320K	720
3.0 x 3.0	-9330K	680
4.0 x 4.0	-9340K	810
5.0 x 5.0	-9350K	810

Ívelt gömbvégű



Fej átm. x Hossz (mm)	Rend. szám YRK-210	Ár Ft/db
2.0 x 10	-9510K	720
3.0 x 10	-9570K	850
3.3 x 10	-9610K	850
3.3 x 10	-9620K	850

Ívelt hegyes végű



Fej átm. x Hossz (mm)	Rend. szám YRK-210	Ár Ft/db
2.0 x 9	-9220K	720
3.0 x 9	-9230K	850
4.0 x 10	-9240K	850
5.0 x 10	-9250K	850

Kúpos



Kúp szöge	Fej átm. x Hossz	Rend. szám YRK-210	Ár Ft/db
7°	2 x 12	-9770K	740
10°	3 x 15	-9800K	850

YORK
ABRASIVES

'Gyors' turbómaró készlet



Egyedi kialakítású finom fogazás és durva fogazás, melynek köszönhetően gyorsabb az anyageltávolítás, de megmarad az egyenletes felületi simaság. A készlet tartalma: 10x19 mm hengeres homlokfogazású, hengeres homlokfogazás nélkül, hengeres gömbvégű, ívelt gömbvégű, ívelt hegyes végű, 6x5 mm gömb alakú, 6x19 mm kúpos, 10x27 mm kúpos 14°-os.

8
DARABOS



Darab szám	Szár mérete	Rend. szám YRK-210	Ár Ft/készlet
8	3mm	-9940K	15390
8	6mm	-9920K	36050

EGYEDI KIALAKÍTÁSÚ FOGAZÁS

SENATOR
QUALITY TOOLING

Gyémánttal bevont csiszolóstift-készlet, 3 mm-es szárral - 10 darab



10 darabos csiszolóstift-készlet, gyémántbevonattal, fadóbozban.

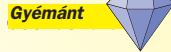

Tartalom (3 mm-es szárral), mindegyikből 1 db:

Hengeres - 2 x 8 mm; 3 x 10 mm; 5 x 10 mm

Hengeres gömbvégű - 5 x 10 mm

Hegyes fa -

2 x 10 mm;

3 x 10 mm

Golyó - 2 mm;

3 mm; 5 mm

10° kúpos -

0,5/3 mm x 15mm

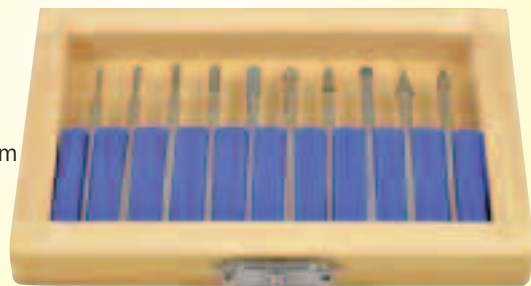

ÚJ

10
DARABOS

Darab szám	Rend. szám SEN-210	Ár Ft/készlet
10	-8980K	4750

KENNEDY
QUALITY INDUSTRIAL TOOLING

8 darabos turbómaró készlet



9 vágás

A forgácsoló kivitelnek köszönhetően gyors anyageltávolítás, jó irányíthatóság és kisebb méretű forgácsok, melynek révén használható kemény anyagokhoz, mint pl. ötvözött acélok 50-60 RC keménységgel, karbonacélok és öntöttvas. 6 mm-es szár. A készlet tartalma: (mindegyikből 1 db) 10x20 és 12x20 mm hengeres homlokfogazás nélkül, 12x25 mm hengeres gömbvégű, 12x32 mm lángnyelv alakú, 12x25 mm ívelt gömbvégű, 10x20 mm ívelt hegyes végű, 12x20 mm ovális, 12x12 mm gömb alakú.



8
DARABOS

Darab szám	Rend. szám KEN-210	Ár Ft/készlet
8	-9880K	43610

30 darabos gyémánt bevonatú turbómaró készlet

Különböző alakú gyémánt bevonatú turbómarókból összeállított készlet műanyag tároló dobozban. Ideális műhelymunkára, különböző sorjázási alkalmazásokhoz. Precíziós kialakítás nagy sebességű csiszológépekben való alkalmazásra. Válogatott méretek gömb alakú, hengeres, gömbvégű hengeres, ívelt és kúpos turbómarókból 4,5mm átmérőig. Teljes hossz 45 mm, 3 mm-es szár.



30
DARABOS



Darab szám	Rend. szám SEN-210	Ár Ft/készlet
30	-9000K	9970

A vászon csiszolótárcsák nagyteljesítményű alternatívája. A süllyesztett csiszolókorongokkal szemben használatában előnyösebb vékony fémlémezek csiszolásánál, ahol a felületi simaság fontos. Az egymásra átlapolt csiszolóvászon csíkok lassan kopnak el, a csiszolófelület folyamatosan megújul, a tárcsa hatékonysága egyenletes, csökken az eltömődés lehetősége, a felületi simaság a csiszolótárcsa teljes élettartama során egyenletes, kevesebb zajt és hőt fejleszt, kékülésre kevésbé hajlamos. Felfogásához nincs szükség tartólapra, közvetlenül a szerszámgépre rögzítjük. 80 m/s sebességen biztonságosan használható bármilyen csiszológépen. Tesztelése 150 m/s sebesség mellett történt, rendelkezik a DSA (Német Csiszolókorong Hatóság) műszaki jóváhagyásával. Két minőségben, és kétféle tányéron kerül forgalomba.

Precision Layered



115 mm-es rozsd- és festékeltávolító tárcsák

Egymásba fonódó nejlón rostokból készül, melyet műgyantába mártanak, és gyengén megedzenek. Ideális eszköz régi festékréteg, rozsd és hegesztési fröccsenés eltávolítására, anélkül hogy karcolná a munkadarab felületét, valamint fa és műanyag tisztítására és simítására, rozsdamentes acél polírozására és hőkéülés eltávolítására.
DIN EN 13743.



Méret x Furat	Max. rpm	Rend. szám	Ár Ft/db
115 x 22	10,500	-3800K	2980

Polírozó lamellás csiszolókorongok

A nemszővött csiszolóanyagot tartalmazó, nagy teljesítményű tárcsák ideálisak a rozsdamentes acél, szénacél, színesfém stb. csiszolására és finiselésére. Két méretben állnak rendelkezésre, durva, közep és finom típusokban. Maximális fordulatszám 13.280 és maximális sebesség 80 m/s.

ÚJ

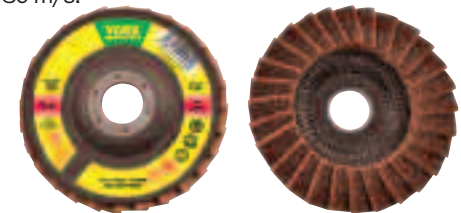

Méret (mm)	Minős.	Rend. szám	Ár Ft/db
115 x 22	Durva	-9800K	2010
115 x 22	Közepes	-9810K	2010
115 x 22	Finom	-9820K	2010
125 x 22	Durva	-9830K	2310
125 x 22	Közepes	-9840K	2310
125 x 22	Finom	-9850K	2310

Al-Ox minőség Alumíniumtányér

Általános célra. Csomagolási egység: 10db



Szemcseméret	Súly /10 db	Rend. szám	Ár Ft/db
100mm átmérő x 16mm furat 15,300 MOS (rpm)			
P36	0.90kg	-9010K	1160
P40	0.85kg	-9020K	1160
P60	0.75kg	-9030K	1160
P80	0.70kg	-9040K	1160
P120	0.65kg	-9050K	1160
115mm átmérő x 22mm furat 13,300 MOS (rpm)			
P36	1.10kg	-9110K	1230
P40	1.20kg	-9120K	1230
P60	1.20kg	-9130K	1230
P80	1.05kg	-9140K	1230
P120	0.90kg	-9150K	1230
127mm átmérő x 22mm furat 12,000 MOS (rpm)			
P36	1.40kg	-9210K	1350
P40	1.60kg	-9220K	1350
P60	1.40kg	-9230K	1350
P80	1.40kg	-9240K	1350
P120	1.40kg	-9250K	1350
180mm átmérő x 22mm furat 8,600 MOS (rpm)			
P40	3.20kg	-9320K	3200

Cirkon-korund minőség Alumíniumtányér

Rozsdamentes acélhoz
Csomagolási egység: 10db



Szemcseméret	Súly /10 db	Rend. szám	Ár Ft/db
100mm átmérő x 16mm furat 15,300 MOS (rpm)			
P36	0.85kg	-8010K	1160
P40	0.80kg	-8020K	1160
P60	0.80kg	-8030K	1160
P80	0.70kg	-8040K	1160
P120	0.70kg	-8050K	1160
115mm átmérő x 22mm furat 13,300 MOS (rpm)			
P36	1.20kg	-8110K	1290
P40	1.25kg	-8120K	1290
P60	1.20kg	-8130K	1290
P80	1.00kg	-8140K	1290
P120	8.00kg	-8150K	1290
127mm átmérő x 22mm furat 12,000 MOS (rpm)			
P40	1.55kg	-8220K	1650
P60	1.50kg	-8230K	1650
P80	1.10kg	-8240K	1650
P120	1.30kg	-8250K	1650

Al-Ox minőség Üvegszálás tányér

Általános célra
Csomagolási egység: 10db



Szemcseméret	Súly /10 db	Rend. szám	Ár Ft/db
100mm átmérő x 16mm furat 15,300 MOS (rpm)			
P36	0.70kg	-9410K	960
P40	0.70kg	-9420K	960
P60	0.65kg	-9430K	960
P80	0.60kg	-9440K	960
P120	0.55kg	-9450K	960
115mm átmérő x 22mm furat 13,300 MOS (rpm)			
P36	0.95kg	-9510K	920
P40	0.90kg	-9520K	920
P60	0.85kg	-9530K	920
P80	0.75kg	-9540K	920
P120	0.75kg	-9550K	920
127mm átmérő x 22mm furat 12,000 MOS (rpm)			
P36	1.30kg	-9610K	1020
P40	1.20kg	-9620K	1020
P60	1.10kg	-9630K	1020
P80	1.00kg	-9640K	1020
P120	0.90kg	-9650K	1020
180mm átmérő x 22mm furat 8,600 MOS (rpm)			
P36	2.40kg	-9710K	2210
P40	2.30kg	-9720K	2210

Cirkon-korund minőség Üvegszálás tányér

Rozsdamentes acélhoz
Csomagolási egység: 10db

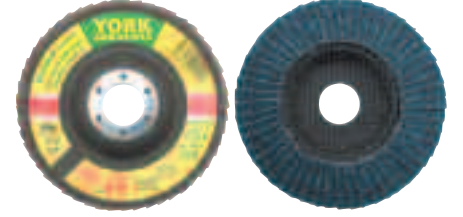

Szemcseméret	Súly /10 db	Rend. szám	Ár Ft/db
100mm átmérő x 16mm furat 15,300 MOS (rpm)			
P36	0.70kg	-8410K	1060
P40	0.70kg	-8420K	1060
P60	0.70kg	-8430K	1060
P80	0.60kg	-8440K	1060
P120	0.55kg	-8450K	1060
115mm átmérő x 22mm furat 13,300 MOS (rpm)			
P36	0.85kg	-8510K	1140
P40	0.80kg	-8520K	1140
P60	0.90kg	-8530K	1140
P80	0.80kg	-8540K	1140
P120	0.75kg	-8550K	1140
127mm átmérő x 22mm furat 12,000 MOS (rpm)			
P36	1.20kg	-8610K	1280
P40	1.15kg	-8620K	1280
P60	1.15kg	-8630K	1280
P120	1.00kg	-8650K	1280
180mm átmérő x 22mm furat 8,600 MOS (rpm)			
P36	2.60kg	-8710K	2250
P40	2.30kg	-8720K	2250
P60	2.20kg	-8730K	2250
P80	2.00kg	-8740K	2250

Csiszoló és polírozó készletek

Készlet tartalma:
1x 110g fehér előcsiszoló rúd
1x 110g kék csiszolórúd
1x csiszolókorong (Durva)
1x csiszolókorong (Közeps)
1x csiszolókorong (Finom)

ÚJ



Méret	Rend. szám	Ár Ft/db
115mm	-9905K	8510
125mm	-9910K	9240

Süllyesztett korongok

- A30** Általános célú használatra fémekhez.
- C24** Kőhöz és színesfémekhez.
- R30** Rozsdamentes acélokhoz.
- X24** Speciális, öntöttvashoz.

27 típus

Süllyesztett tisztítókorong

Használata biztonságos, és optimális hatékonyságú. Használható az összes kézi sarokcsiszoló géppel. Nedves köszörülésre nem alkalmas.

Az alkalmazás optimális szöge 25-35°.



Átmérő x Vastag. x Furat (mm)	Csomagolási egység	Minőség	Súly /50 db	Rend. szám YORK-230	Ár Ft/db
100 x 5 x 16	25	A30RBF	4.20kg	-0120K	220
100 x 6 x 16	25	A30RBF	6.20kg	-0160K	220
115 x 5 x 22	25	A30RBF	5.80kg	-1120K	340
115 x 6 x 22	25	A30RBF	8.00kg	-1160K	360
125 x 6 x 22	25	A30RBF	9.40kg	-2160K	400
180 x 5 x 22	10	A30RBF	14.2kg	-3120K	580
180 x 6 x 22	10	A30RBF	18.4kg	-3160K	660
180 x 6 x 22	10	R30RBF	18.4kg	-3660K	690
230 x 6 x 22	10	A30RBF	28.8kg	-4160K	1010
230 x 6 x 22	10	X24RBF	26.0kg	-4180K	1010

42 típus

Süllyesztett vágókorong

Használata biztonságos, és optimális hatékonyságú. Használható az összes kézi sarokcsiszoló géppel. Köszörülésre nem alkalmas.



Átmérő x Vastagság x Furat (mm)	Minőség	Súly /50 db	Rend. szám YORK-230	Ár Ft/db
100 x 3 x 16	A30TBF	3.30kg	-0080K	180
115 x 3 x 22	A30TBF	3.90kg	-1080K	220
125 x 3 x 22	A30RBF	4.30kg	-2080K	230
180 x 3 x 22	A30TBF	10.6kg	-3080K	430
230 x 3 x 22	A30RBF	15.0kg	-4080K	550

Egyenes korongok

- A30** Általános célú használatra fémekhez.
- C24** Kőhöz és színesfémekhez.
- R30** Rozsdamentes acélokhoz.
- X24** Speciális, öntöttvashoz.

41 típus

Egyenes, erősített vágókorong

Használata biztonságos, és optimális hatékonyságú. Használható az összes kézi sarokcsiszoló géppel. A 180 mm és 230 mm méretek használhatók körfűrészeken, a 300 mm és 350 mm méretek pedig daraboló fűrészeken, a 300 mm és 350 mm méretek pedig daraboló fűrészeken, a furat kompatibilitásának függvényében. Nedves vágásra nem használható.

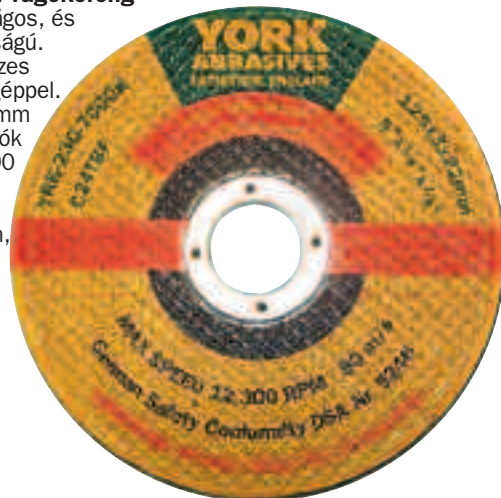

Átmérő x Vastagság x Furat (mm)	Minőség	Súly /50 db	Rend. szám YORK-230	Ár Ft/db
100 x 3 x 16	A30RBF	2.60kg	-5080K	170
100 x 3 x 16	C24RBF	2.60kg	-5800K	170
115 x 3 x 22	A30TBF	4.00kg	-6080K	190
115 x 3 x 22	C24RBF	3.50kg	-6800K	220
125 x 3 x 22	A30RBF	4.20kg	-6950K	220
125 x 3 x 22	C24TBF	4.30kg	-7000K	250
180 x 3 x 22	A30TBF	9.20kg	-7080K	390
180 x 3 x 22	C24TBF	8.50kg	-7800K	430
230 x 3 x 22	A30TBF	15.0kg	-8080K	520
230 x 3 x 22	C24TBF	14.6kg	-8800K	500
300 x 3 x 20	A30RBF	18.8kg	-9080K	1120
300 x 3 x 20	C24RBF	25.0kg	-9090K	1120
300 x 3 x 22	A30RBF	28.8kg	-9800K	1120
300 x 3 x 22	C24RBF	25.0kg	-9810K	1120
355 x 3 x 25	A24NBF	34.6kg	-9920K	1370

Inox vágókorongok

41-es típus – Megerősített lapos vágóeszköz

Megerősített lapos vágókorongok hordozható sarokcsiszolókhöz. Nem használhatóak nedves tárgyak vágására. Rozsdamentes acél darabolásához (vas, klór és kén nélkül). EN 12413.



Méret (mm)	Minőség	Max. fordulát	Rend. szám YORK-230	Ár Ft/db
100 x 1.0 x 16.00		15,200	-4610K	150
115 x 1.0 x 22.23	A60-TBF Inox	13,300	-4630K	150
115 x 1.6 x 22.23		13,300	-4640K	150
125 x 1.0 x 22.23			-4660K	190
125 x 1.6 x 22.23	A60-TBF Inox	12,200	-4670K	190
180 x 1.8 x 22.23		8,600	-4690K	400
230 x 1.8 x 22.23	A36-SBF Inox	6,600	-4710K	500





Sülyesztett és egyenes korongok

Minden Kennedy sülyesztett és egyenes korong rendelkezik az 'oSa' (The Organization for the Safety of Abrasives) jelöléssel. 'oSa' a világ vezető gyártóinak egyesülete. Franciaországban csak olyan korongok használhatóak amelyek oSa bizonyítvánnyal rendelkeznek. Németországban és Olaszországban javasolt az oSa korongok használata. Az oSa jelöléssel ellátott korongok megfelelnek a világ legtöbb országában hatályos szabványoknak., többek közt a CEN (Európa) és ANSI (USA).



27 típus

Sülyesztett tisztítókorong

Használata biztonságos, és optimális hatékonyságú. Használható az összes kézi sarokcsiszoló géppel. Nedves kőszőrülésre nem alkalmas. **Az alkalmazás optimális szöge 25-35°.**

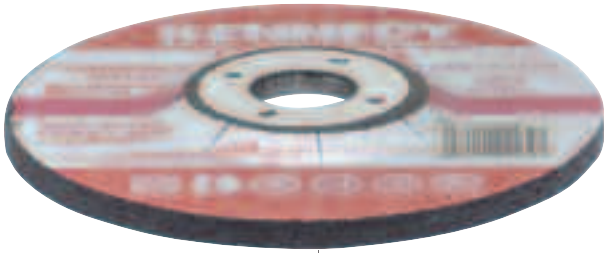

Átmérő x Vastagság x Furat (mm)	Minőség	Súly /50 db	Rendszám KEN-230	Ár Ft/db
50 x 4 x 9.6	A80-QBF	1.02kg	-0050K	990
50 x 4 x 9.6	A120-QBF	0.90kg	-0060K	990
100 x 6 x 16	A30-TBF	6.20kg	-0160K	450
115 x 4 x 22.23	AS30-RBF	5.80kg	-1120K	410
115 x 6 x 22.23	A30-TBF	8.00kg	-1160K	490
125 x 6 x 22.23	A30-TBF	9.40kg	-2160K	520
180 x 6 x 22.23	A30-TBF	18.4kg	-3160K	890
230 x 6 x 22.23	A30-TBF	28.8kg	-4160K	1210
230 x 6 x 22.23	AS30-INOX-BF	26.0kg	-4200K	1640

42 típus

Sülyesztett vágókorong

Használata biztonságos, és optimális hatékonyságú. Használható az összes kézi sarokcsiszoló géppel. Kőszőrülésre nem alkalmas.

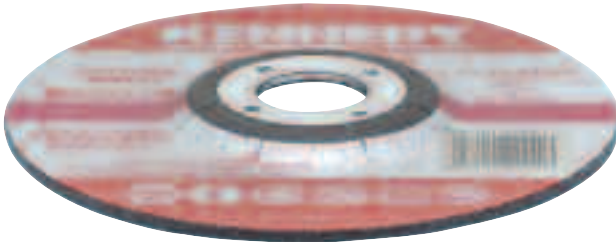

A24/A46 minőség - Rozsdamentes acélhoz

Átmérő x Vastagság x Furat (mm)	Minőség	Súly /50 db	Rendszám KEN-230	Ár Ft/db
100 x 3 x 16	A24RBF	3.30kg	-0080K	320
115 x 3 x 22.23	A24RBF	3.90kg	-1080K	310
125 x 3 x 22.23	A24RBF	4.30kg	-2080K	440
180 x 3 x 22.23	A24RBF	10.6kg	-3080K	540
230 x 3 x 22.23	A24RBF	15.0kg	-4080K	890

41 típus

Egyenes, erősített vágókorong

Használata biztonságos, és optimális hatékonyságú. Használható az összes kézi sarokcsiszoló géppel.

A 180 mm és 230 mm méretek használhatóak körfűrészekben, a 300 mm és 350 mm méretek pedig daraboló fűrészekben, a furat kompatibilitásának függvényében.

Nedves vágásra nem használható.

A24/A36 minőség - Rozsdamentes acélhoz

C24 minőség - Kőhöz és színesfémekhez



Átmérő x Vastagság x Furat (mm)	Minőség	Súly /50 db	Rendszám KEN-230	Ár Ft/db
100 x 3 x 16	A24-RBF	2.60kg	-5080K	310
100 x 3 x 16	C24-RBF	2.60kg	-5800K	310
115 x 3 x 22.23	A24-RBF	4.00kg	-6080K	310
115 x 3 x 22.23	C24-RBF	3.50kg	-6800K	310
125 x 3 x 22.23	A24-RBF	4.20kg	-6950K	330
180 x 3 x 22.23	A24-RBF	9.20kg	-7080K	490
230 x 3 x 22.23	A24-RBF	15.0kg	-8080K	650
230 x 3 x 22.23	C24-RBF	14.6kg	-8800K	650
350 x 3 x 25.4	A36-RBF	34.6kg	-9920K	1830

Inox vágókorongok - Rozsdamentes acélhoz (vas, klór- és kénmentes)

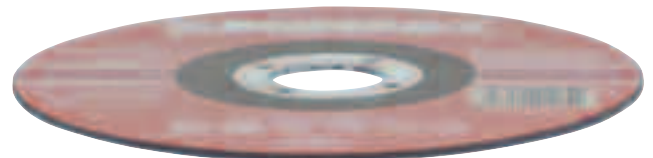

Átmérő x Vastagság x Furat (mm)	Minőség	Rendszám KEN-230	Ár Ft/db
100 x 1.0 x 16.00	AS60T-INOX-BF	-4410K	400
115 x 1.0 x 22.23	AS60T-INOX-BF	-4430K	390
115 x 1.6 x 22.23	AS46T-INOX-BF	-4440K	450
125 x 1.0 x 22.23	AS60T-INOX-BF	-4460K	460
125 x 1.6 x 22.23	AS46T-INOX-BF	-4470K	460
180 x 1.6 x 22.23	AS46T-INOX-BF	-4500K	790
230 x 1.9 x 22.23	AS46T-INOX-BF	-4540K	960



Sülyesztett korongok

Minőségi sülyesztett középpontú vágókorongok, amelyek professzionális teljesítményt nyújtanak, és biztosítják a kezelő biztonságát. Minden hordozható csiszológéppel használható. Az európai biztonsági szabványoknak megfelelően készült. A 42-es típusú vágókorong nem használható csiszolásra. Megjegyzés: A vágókorongok nem használhatóak csiszolásra.

Típus	Méret (mm)	Minőség	Csom. egys.	Rend. szám SEN-230	Ár Ft/db
Vágókorong	100 x 3 x 16	A24RBF	10	-1030K	1440
	115 x 3 x 22.23	A24RBF	10	-1130K	1850
Tisztítókorong	100 x 6 x 16	A30TBF	5	-1060K	1230
	115 x 6 x 22.23	A30TBF	5	-1160K	1470



Mi alapján jellemezhető egy köszörűkorong?

Minden csiszolókorong három tulajdonsága alapján jellemezhető:

(1) A korong mérete

A korong méretét a teljes átmérő, a korong vastagsága és a belső átmérő adja mm-ben kifejezve

Átmérő (D) x Vastagság (T) x Belső Átmérő (B)

Az átmérő és a vastagság általában névleges értékben van megadva, a belső átmérő viszont két tizednyi pontossággal.

(2) Forma és másodlagos méretek

Csiszolókorongok forma szerint igen széles választékban kaphatók. Alább néhány példa látható a nemzetközi szabványnak megfelelő formákra:

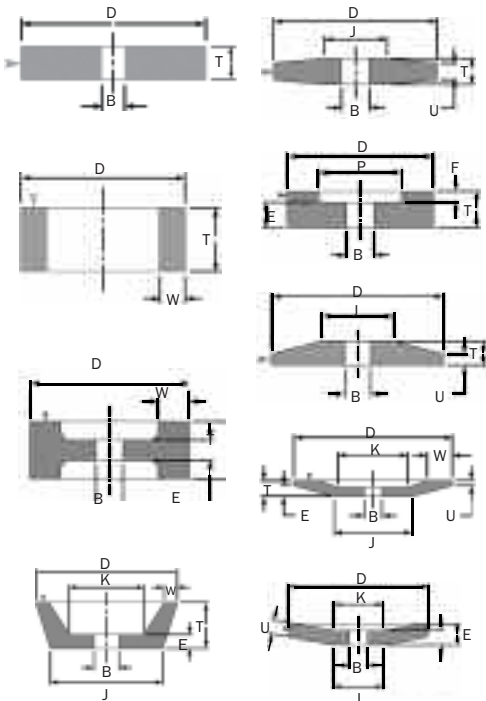

(3) Megnevezés
A köszörűkorong megnevezését az erre szolgáló jelölés határozza meg, amely hat alapvető részből áll:

ALUMÍNIUM-OXID	
Morzsalékos Fehér	WA
Rózsaszín	41A
Rubinvörös	46A
Rózsaszín	48A
SAZBÁVNYOS Rubemite Kevert	A RA MA (WA+A)
SZILÍCIUM-KARBID	
Szabványos *Fekete	C BC

Szemcséméret	Keménység	Kötőanyag típusa
DURVA	PUHA	KERÁMIA
8	E	V
10	F	GYANTA
14	G	B
16	H	GUMI
20	I	R
24		SELLAK
KÖZEPES	KÖZEPES	E
30	J	
46	K	
	L	
	M	
	KEMÉNY	
	N	
	O	
	P	
	Q	
FINOM	NAGYON KEMÉNY	
180	S	
220	T	
240	U	
280	V	
NAGYON FINOM	W	
320	X	
400	Y	
500	Z	
600		

Csiszolóanyag-típusok

Szabványos alumínium-oxid

Kemény alumínium-oxid, amely 3% titán tartalmaz. A titán-oxid 1250°C feletti hőmérsékleten tovább oxidálódik, ami a korong színét az eredeti barnáról szürkésbékre változtatja. Alkalmas nagy szakítószilárdságú anyagok csiszolására.

Fehér alumínium-oxid

Nagyfokú morzsolódást biztosít a csiszolókorong számára (az éles vágóélek hatására török), a nagy finomságú, több mint 99% tiszta timföld tartalmú alumínium-oxidnak köszönhetően. Alkalmas edzett és gyorsacél (HSS) finomcsiszolására.

Közepesen morzsolódó alumínium-oxid

Morzsolódást, keménységet és szabad csiszolást biztosít a csiszolókorong számára. Jó alaktartó képessége és sokoldalúsága a 48 A csiszolót alkalmassá teszi hengeres, önközpontozó, hajlított és ferde csiszolásra.

Rózsaszín alumínium-oxid

Ez a csiszolókorong nagy finomságú, kevesebb mint 0.3% króm-oxid tartalmú alumínium-oxidból készül. A rózsaszín korong keményebb és kevésbé morzsolódik, mint a fehér csiszoló, miközben megőrzi a szabad csiszolás képességét. Alkalmas erős szerszámacél ötvözetek csiszolására, különösen, amikor hűtéses csiszolásra van szükség.

Rubemite alumínium-oxid

Nagy teljesítményű alumínium-oxid csiszoló csapos kövekhez és -koronghoz. Szabad csiszolásra alkalmas. Alkalmas acél és a legtöbb fém általános csiszolására.

Szilícium-karbid

Ez a csiszolókorong keményebb az alumínium-oxid csiszolóknál, de jól morzsolódik. Alkalmas kis szakítószilárdságú anyagok csiszolására, úgy mint öntöttvas, színesfémek és nem fémes anyagok. A szilícium-karbid csiszoló három, nagyon hasonló fizikai adottságokkal rendelkező változatban kapható. Szín alapján különböztethetők meg: a sötétzöld (DC) a leggyakrabban használt típus, a fekete szilikon-karbid (BC) előmegmunkáláshoz való, a világoszöld karbid (GC) pedig speciális műveletekhez.

Kevert anyagú csiszolók

A csiszolóanyagok keverésével korogok széles választéka állítható elő, melyek nagyon különböző adottságaik révén kielégítik a speciális igényeket.

Szemcséméret

A szemcséméret fontos annak meghatározásához, hogy a korong mennyire alkalmas a kívánt felület kialakítására és a csiszolt anyag eltávolítására. A szemcséméretet szám jelöli, amely a szemcséméret növekedésével párhuzamosan csökken, pl. 10-es szemcséméret = 2.00mm, 60-as szemcséméret = 0.25mm. Európában minden korong szabványos szemcséméretű, a FEPA (Európai Csiszolószerszámgyártók Szövetsége) által lefektetett szabványok szerint.

A szemcséméret finomodásával párhuzamosan a csiszolókorongot a következők jellemzik:

- Lassabban csiszol.
- Finomabb felületet alakít ki.
- Ellenállóbb a munkadarab által okozott kopással szemben.
- Valószínűbben hagy egyenetlen nyomot, ha a fokozat túl kemény.
- Csökken a minimális csiszolási felület nagysága.

Egy durvább szemcséjű korong a következő módon viselkedik:

- Szabadabb csiszolást biztosít.
- Durvább felületet képez.
- Kevésbé ellenálló a munkadarab által okozott kopással szemben.
- Növekszik a minimális csiszolási felület nagysága.

Kötőanyag típusa

Keramikus kötőanyag: Az ilyen korong csiszolóanyagában a szemcsék porózus szerkezetet alkotnak, melyet üveg vagy üvegszerű anyag tart egyben. Más olvasható anyagokat kötőanyagként használva különböző anyagszerkezetek képezhetők, melyek eltérő adottságokkal bírnak. A korongokat 1000°C feletti hőmérsékleten kiégetik, mert így ellenállnak a szokványos csiszolómunkálatok során keletkező hőnek. Nagyfokú merevségének köszönhetően alkalmas finomcsiszolásra, mechanikai erő hatására török. **Szerves kötőanyagok:** A szerves kötőanyagokat, úgy mint a gyantát, gumit és sellakot az keramikus kötőanyagokhoz viszonyítva alacsony hőmérsékleten hőkezelik. A mechanikai erőhatással szembeni ellenállóképességüket befolyásolhatja a csiszoláskor keletkező hő, mely a korong gyors kopását vagy könnyű törését okozhatja Ezek a jellemzők módosíthatók a kötőanyag hőállóságának változtatásával.

Gyantás kötőanyagok: Alapanyaguk hőre keményedő fenolgyanta, melyhez töltőanyagokat adva javíthatók a korong mechanikai jellemzői. Mivel az ilyen korong keményebb és kevésbé merev, mint az keramikus kötőanyagúak, így alkalmas kemény anyagok eltávolítására. Ugyanakkor finomabb felületet képez.

Gumi kötőanyag: A gumi kötőanyagú korongok alkalmasak a finom felületek képzéséhez szükséges műveletek végrehajtásához, és olyan nedves köszörülési műveletekhez, ahol nagy pontosságú és jó minőségű vágás szükséges.

A legtöbb önközpontozású felület kötőanyag.

Sellak kötőanyag: Az ilyen korong hideg csiszolásra alkalmas, és igen finom felületet képez. Ez különösen alkalmassá teszi minimális hőképzéssel járó munkák elvégzésére vagy nagyon puha anyagok, pl. réz csiszolására.

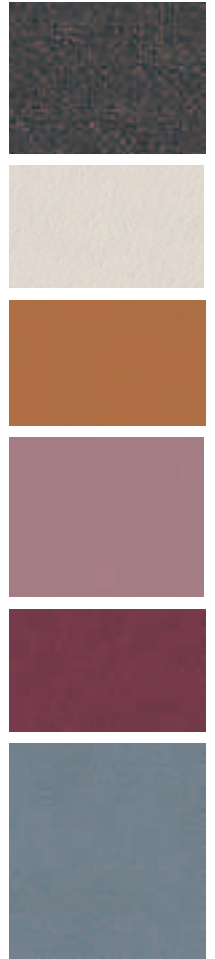



YORK
ABRASIVES

Köszörűkorongok

Keramikus kötés a precíziós köszörülés érdekében. Víz-, sav- és olajálló. Mindegyik méret furata 1 1/4" (32 mm), szűkítő perselyek az alábbi méretekből mellékelve:
7/8", 3/4", 5/8" és 1/2"
(25, 20, 16 és 12).



Szűkítő persely készlet
Minden York köszörűkorong egyedi tárolódobozban, amely védelmet nyújt a véletlen kicsorbulás, károsodás ellen.

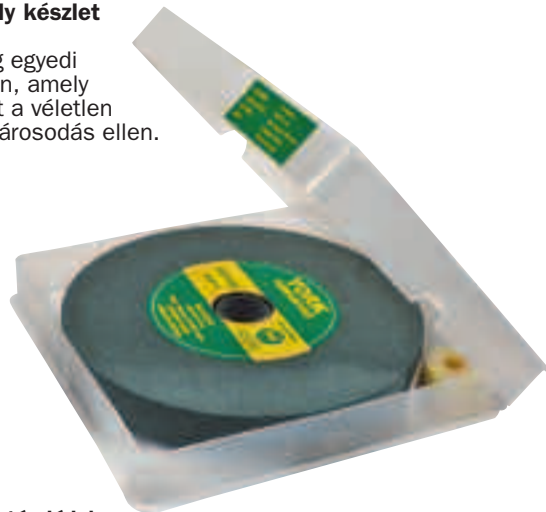

Üres, műanyag tárolódoboz	Rend. szám	Ár
Tartalom	YRK-235	Ft/db
Üres, műanyag tárolódoboz YORK köszörűkorongokhoz	-9000K	250

Szűkítő persely készlet	Rend. szám	Ár
Tartalom	YRK-235	Ft/db
1/2", 5/8", 3/4" és 1" (12, 16, 20 és 25)	-9010K	570

1 Típus Egyszerű.

Átmérő x Vastagság	Minőség	Súly /db	Rend. szám YRK-235	Ár Ft/db
32mm Furat				
100 x 6	WA80KV Köz.	0.25kg	-0030K	1390
127 x 6	WA60KV Köz.	0.30kg	-0040K	1660
	WA100KV Köz.	0.30kg	-0045K	1660
127 x 13	GC80KV Köz.	0.40kg	-0050K	2160
150 x 6	WA60KV Köz.	0.30kg	-1110K	1750
	WA100KV Köz.	0.30kg	-1130K	1750
150 x 13	A46NV Köz.	0.55kg	-1530K	1920
	A60NV Köz.	0.55kg	-1550K	1920
	A80NV Köz.	0.55kg	-1580K	1920
	WA60KV Köz.	0.55kg	-1620K	2260
150 x 16	WA100KV Köz.	0.55kg	-1625K	2260
	GC60JV Puha	0.55kg	-1630K	3000
	A46NV Köz.	0.65kg	-1730K	3000
	A60NV Köz.	0.65kg	-1750K	3000
150 x 20	GC60JV Puha	0.65kg	-1780K	3360
	GC100JV Puha	0.65kg	-1800K	3360
	A36OV Köz.	0.80kg	-2010K	2230
	A36PV Kem.	0.80kg	-2020K	2230
150 x 25	A46NV Köz.	0.80kg	-2030K	2230
	A60NV Köz.	0.80kg	-2050K	2230
	A60PV Kem.	0.80kg	-2060K	2230
	A80NV Köz.	0.80kg	-2070K	2230
	WA60KV Köz.	0.80kg	-2090K	2430
	GC60JV Puha	0.80kg	-2110K	3340
	GC80JV Puha	0.80kg	-2120K	3340
	GC100IV Puha	0.80kg	-2130K	3340
	A60NV Köz.	1.10kg	-2350K	2460
	GC60JV Köz.	1.10kg	-2380K	4060
180 x 6	WA60KV Köz.	0.40kg	-2400K	2050
	WA100KV Köz.	0.40kg	-2410K	2050
	A46NV Köz.	0.80kg	-2440K	2430
	GC60JV Puha	0.80kg	-2460K	3290
180 x 13	GC100IV Puha	0.80kg	-2470K	3290
	WA46HV Puha	0.80kg	-2480K	2580
	WA46JV Köz.	0.80kg	-2490K	2580
	WA46KV Köz.	0.80kg	-2500K	2580
	WA60JV Puha	0.80kg	-2510K	2580
	WA60KV Köz.	0.80kg	-2520K	2580
180 x 20	WA80JV Puha	0.80kg	-2528K	2580
	WA80KV Köz.	0.80kg	-2530K	2580
	WA100KV Köz.	0.70kg	-2540K	2580
	A60NV Köz.	1.20kg	-2550K	2880
	WA46KV Köz.	1.20kg	-2560K	3250
	WA60KV Köz.	1.20kg	-2570K	3250
200 x 13	WA80KV Köz.	1.20kg	-2580K	3250
	GC60JV Puha	1.20kg	-2590K	4650
	WA46KV Köz.	0.90kg	-2596K	3250
	WA60KV Köz.	0.90kg	-2600K	3250
	WA80KV Köz.	0.90kg	-2610K	3250
	A36NV Köz.	1.40kg	-2616K	3250
200 x 20	A36PV Kem.	1.40kg	-2620K	3250
	A46NV Köz.	1.40kg	-2630K	3250
	A46PV Kem.	1.40kg	-2640K	3250
	A60NV Köz.	1.40kg	-2650K	3250
	A60PV Kem.	1.40kg	-2660K	3250
	WA46KV Köz.	1.40kg	-2680K	3750
200 x 25	WA60KV Köz.	1.40kg	-2700K	3750
	GC60JV Puha	1.40kg	-2710K	6360
	A36PV Kem.	1.80kg	-2820K	4380
	A46NV Köz.	1.80kg	-2830K	4380
	A46PV Kem.	1.80kg	-2840K	4380
	A60NV Köz.	1.80kg	-2850K	4380
250 x 20	A60PV Kem.	1.80kg	-2860K	4380
	A80NV Köz.	1.80kg	-2870K	4380
	GC60JV Puha	1.80kg	-2910K	7720
	GC80JV Puha	1.80kg	-2920K	7720
	GC100IV Puha	1.80kg	-2930K	7720
	GC120JV Puha	1.80kg	-2940K	7720
75mm Furat				
250 x 20	WA46KV Köz.	2.50kg	-3240K	6430
256 x 20	WA60KV Köz.	2.50kg	-3260K	6430
	A36MV Köz.	3.05kg	-3300K	6430
	A36NV Kem.	3.05kg	-3320K	6430
	A46MV Köz.	3.05kg	-3340K	6430
	A60MV Köz.	3.05kg	-3360K	6280
	WA46JV Köz.	3.05kg	-3420K	7590
256 x 25	WA46KV Köz.	3.05kg	-3440K	7590
	WA60KV Köz.	3.05kg	-3460K	7590
	GC60JV Köz.	3.05kg	-3500K	12030
	GC60KV Köz.	3.05kg	-3520K	12030
	GC80JV Köz.	3.05kg	-3540K	12030
	GC100IV Puha	3.05kg	-3580K	12030
300 x 25	WA46KV Köz.	3.65kg	-4260K	12320
	WA60KV Köz.	3.65kg	-4280K	12320
	WA100KV Köz.	3.65kg	-4320K	12320
300 x 33	A36NV Kem.	5.20kg	-4520K	15250
	A46MV Köz.	5.20kg	-4560K	15250
	A60MV Köz.	5.20kg	-4600K	15250

CSISZOLÓANYAGOK ÉS GÉPEK



Minőségi acélokból gyártva, hogy megfeleljen az ipari és hobbi alkalmazások követelményeinek. Kartonlapra szerelt csomagolásban. A nagy fogszámú (TPI) fűrészlapok lassabban vágnak, és simább vágófelületet eredményeznek. A kisebb fogszámú fűrészlapok gyorsabban vágnak, de durva élt hagynak a munkadarabon. Természetesen különféle anyagok különböző vágott felületet adnak, mely függ az anyag jellegétől, illetve a vágás irányától. Bizonyos fémek vágása esetén kenőolaj vagy kenőzsír használatára is szükség lehet, mely csökkenti a súrlódást és elvezeti a keletkező hőt. Különböző technikákat alkalmazhatunk hogy elkerüljük a vágott él hasadását faanyag vágásánál, különösen rétegelt anyagok esetén. Ilyen lehet a hasadásgátló betét használata. Ez egy műanyag betét, melyet a szűrőfűrész talplemezébe helyezve csökkenti a fűrészlap körüli rést. Egy másik lehetőség, hogy a fán bemetszük a vágás vonalát, amit aztán igyekszünk a vágással minél pontosabban követni. Egy további lehetőség, hogy a vágás vonalát ragasztószalaggal fedjük le, ez ideiglenesen rögzíti az anyagot amíg a vágás elkészül.

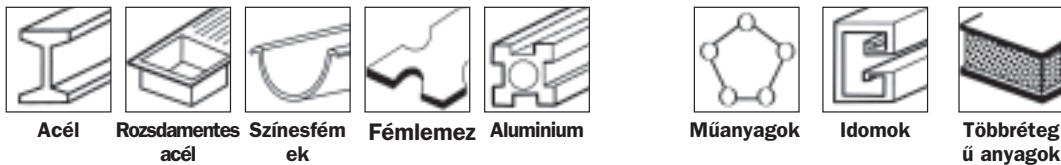

**KIBŐVÍTETT
MÉRÉRTARTOMÁNY**

Kapacitás (mm)		Fog osztás	Effektív fog hossz (mm)	Jellemzők/Javaslatok	Mégf.	Rend. szám KEN-240	Ár Ft/csom
Acél	Fa						
HSS – Nagy igénybevételre (5 db/cs)							
-	-	10.0	20.0	2.0	75	Kúpos és köszörűt	T101A -1010K 1300
1.5-4.0	-	1.5-4.0	8.0	1.2	48	Hullámos fogazás	T118A *-1160K 990
1.5-4.0	-	1.5-4.0	-	1.2	48	Hullámos fogazás	T218A -2180K 990
2.0	-	2.0	-	0.7	50	Hullámos fogazás	T118G -1180K 990
3.0-6.0	-	3.0-15.0	30.0	3.0	75	Terpesztett fogazás	T127D *-1270K 990
3.0-6.0	-	3.0-10.0	-	2.0	48	Hullámos fogazás	T118B *-1170K 990
3.0-6.0	-	3.0-10.0	-	2.0	100	Hullámos fogazás	T318B -3190K 1440
3.0-6.0	-	3.0-15.0	30.0	3.0	75	Terpesztett fogazás	T227D -2270K 990
4.0	-	1.5-4.0	-	1.2	100	Hullámos fogazás	T318A -3180K 1540
10.0	-	10.0	-	2.6	75	Hullámos fogazás	T123X -1240K 990
10.0	10.0	10.0	-	5.0	110	Hullámos fogazás	T1345X -3450K 1880
Bi-Metal – Nagy igénybevételre (5 db/cs)							
1.5-4.0	-	1.5-4.0	8.0	1.2	50	Hullámos fogazás	T118AF -1150K 990

***Néhány típus nagyfelhasználói csomagolásban is beszerezhető
20 lap/csomag - Lásd alább**



**5
DARABOS**

Nagyfelhasználói csomagolás

A leggyakrabban használt 'T' típusú fűrészlapok 20 db-os, gazdaságos kiszerezésben. Praktikus, kihúzható 'zsebméretű' dobozban kerül forgalomba, mely ideális az ipari felhasználóknak.



Kapacitás (mm)		Fog osztás	Effektív fog hossz (mm)	Jellemzők/Javaslatok	Mégf.	Rend. szám KEN-240	Ár Ft/csom
Acél	Fa						
HSS – Nagy igénybevételre (20 db/cs)							
1.5-4.0	-	1.5-4.0	8.0	1.2	48	Hullámos fogazás	T118A -1165K 3340
3.0-6.0	-	3.0-10.0	-	2.0	48	Hullámos fogazás	T118B -1175K 3340
3.0-6.0	-	3.0-15.0	30.0	3.0	75	Terpesztett fogazás	T127D -1275K 3690



Szűrőfűrész lapok folytatás

Milyen anyaghoz javasoljuk:

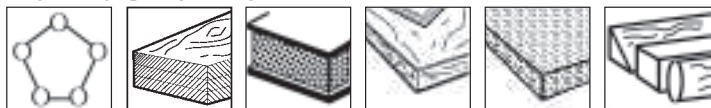

Műanyagok Faanyag Többrétegű anyagok Fumérlemez Faforgács-lapok Kemény-és puhafa

KIBŐVÍTETT
MÉRETTARTOMÁNY

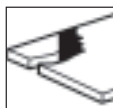

'T' típusú szár

'T' típusú vagy bajonett illesztés, melyet az alábbi márkájú szűrőfűrészek használnak: AEG, Atlas Copco, Bosch, DeWalt, Elu, Hitachi, Holz-Her, Kobe, Makita, Metabo.

Íves vágás

*Néhány típus nagyfelhasználói csomagolásban is beszerezhető
20 lap/csomag - Lásd alább



Kapacitás(mm) Fa	Műa.	Fog ostáz hossz (mm)	Jellemzők/ Javaslatok	Megf.	Rend.szám KEN-240	Ár Ft/csom
HCS – Közepes igénybevételre (5 db/cs)						
15.0	8.0	1.2	48 Hullámos fogazás	T119A	-1190K	990
15.0	-	1.4	50 Kösörült és váltakozó	T101AOF	-1017K	1440
15.0	-	1.4	50 Kúpos és kösörült	T101AO	-1015K	820
20.0	20.0	2.5	50 Hullámos fogazás	T119B0	-1210K	990
30.0	20.0	2.0	48 Hullámos fogazás	T119B	-1200K	990
30.0	-	2.5	75 Kúpos és kösörült	T101BRF	-1035K	1540
50.0	30.0	2.5	64 Kúpos és kösörült	T101BR	-1030K	990
50.0	30.0	2.5	75 Kúpos és kösörült	T101B	*-1020K	1130
50.0	-	4.0	75 Hátrakösörült	T144DP	-1450K	990
60.0	30.0	3.0	75 Terpesztett fogazás	T111C	*-1110K	990
60.0	30.0	4.0	75 Kúpos és kösörült	T101D	-1040K	990
60.0	50.0	4.0	75 Kúpos és kösörült	T144D	*-1440K	1090
60.0	50.0	4.0	75 Terpesztett fogazás	T244D	-2440K	990
65.0	-	3.0	90 Kúpos és kösörült	T234X	-2340K	990
70.0	50.0	4.0	85 Kúpos és kösörült	T301D	-3010K	990
Bi-Metal – Nagy igénybevételre (5 db/cs)						
60.0	30.0	4.0	70 Terpesztett fogazás	Combi	-3320K	1190
Mindkét oldalon vág	1.8	40				

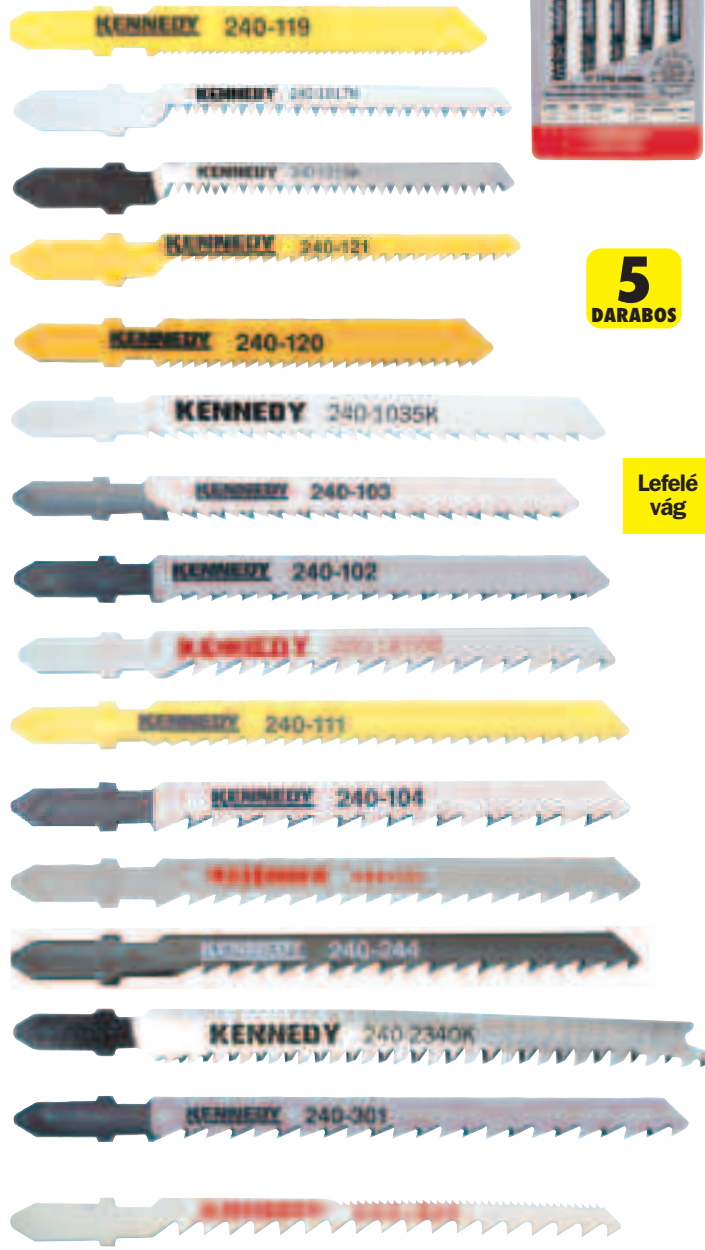

5
DARABOS

Lefelé
vág

CSISZOLÓANYAGOK ÉS GÉPEK

Fűrészlapot tartalmazó készlet, fához

ÚJ

T fogó – 90%-ban használható a jelenlegi fűrész márkákkal és modellekkel, mint a Bosch, DeWalt, Hitachi, Kobe, Makita és Osaki. Kemény műanyagból készült tartódobozban. A legnépszerűbb favágólapok mindegyikét tartalmazza: Favágólap finomvágáshoz: **T101AO, T101B, T101BR, T101AOF, T101BF, T101BRF.** Favágólap gyorsvágáshoz: **T144D, T244D.** Keményfa vágólap gyorsvágáshoz: **T144DF.** Favágólap precíziós vágáshoz: **T144DP.**



10
DARABOS

Leírás	Rend.szám KEN-240	Ár Ft/csom.
10 darab	-5620K	2230

Nagyfelhasználói csomagolás

A leggyakrabban használt 'T' típusú fűrészlapok 20 db-os, gazdaságos kiszerelésben. Praktikus, kihúzható 'zsebméretű' dobozban kerül forgalomba, mely ideális az ipari felhasználóknak.



20
DARABOS

Kapacitás(mm) Fa	Műa.	Effektív Fog ostáz hossz (mm)	Jellemzők/ Javaslatok	Megf.	Rend.szám KEN-240	Ár Ft/csom.
HCS – Közepes igénybevételre (20 db/cs)						
50.0	30.0	2.5	75 Kúpos és kösörült	T101B	-1025K	2540
60.0	30.0	3.0	75 Terpesztett fogazás	T111C	-1115K	2540
60.0	50.0	4.0	75 Kúpos és kösörült	T144D	-1445K	2540

YORK
ABRASIVES

**Rostalapú
kézi
csiszolólapok**

Nem szövött rostalapú kézi csiszolólapok sorozata felületek tisztítására, besimítására. Mérete: 155x225 mm.
Kiszerelés: 10 db/cs.

Fehér, nem koptató: Oxidok és bevonatok eltávolítására, karcmentes simított felületet eredményez.

Szürke, XX finomságú: Könnyű simításra ásványi eredetű anyagoknál és politúrozott felületeknél.

Zöld, X finomságú: Általános célú középsimító kézi csiszolólap.

Gesztenyebarna, finom: Általános célú kézi csiszolólap tisztításra, besimításra. Használható politúrozott felületekhez és szilárd felületek matt polírozására.

Fekete, közepes: Közepes-durva polírozásra és besimításra.

Barna, durva: Használható könnyű sorjázásra, tisztításra és durva polírozásra, pl. fémlapok éléinek sorjázására a biztonságos anyagmozgatás érdekében.

6 db-os csomag

Kézikönyv + 1 db mindegyik fenti minőségből: fehér, szürke, gesztenyebarna, zöld, fekete és barna.



Szín	Minőség	Méret (mm)	Rend. szám YRK-245	Ár Ft/10 db
Fehér	Non		-2080K	2990
Szürke	XX-Fine	155 x 225	-2100K	3240
Geszt.bar.	X-Fine		-2060K	3240
Zöld	Finom		-2040K	3610
Fekete	Közepes	155 x 225	-2000K	4480
Barna	Durva		-2020K	6110
6 db-os csomag		155 x 225	-3000K	1890

Nem szövött rostalapú csiszolótekeres

A nem szövött tekercset tisztításra, polírozásra és besimításra használják.



Szín	Minőség	Méret (mm x m)	Rend. szám YRK-245	Ár Ft/db
Geszt.bar.	X-Finom		-1600K	8990
Zöld	Finom	100 x 10	-1640K	8990
Fekete	Med.		-1620K	11110
Geszt.bar.	X-Finom		-1700K	11110
Zöld	Finom	150 x 10	-1740K	11110
Fekete	Med.		-1720K	12360

Acélgyapot

Gyanta bevonattal ami véd a korrózió ellen. Sokoldalú - hét különböző fokozat ipari, háztartási, kerti és kereskedelmi célokra. Fához és polírozott felületek előkészítéséhez szárazon használjuk. Festékelávolításhoz lakkbenzinnel, terpentinszesszel vagy festéklemosóval használjuk. Védőszemüveg használata javasolt. Háztartási munkákhoz, igény szerint szappannal vagy vízzel használjuk. Használható fémedényekhez és lábasokhoz.

Rust Removal



KIBŐVÜLT MÉRETTARTOMÁNY



Fokozat	Felhasználási terület	Rend. szám YRK-245	Ár Ft/db
200g	000 - Nagy. fin.	-1210K	1020
	00 - Finom	-1220K	1020
	0 - Finom	-1230K	970
	1 - Közepes	-1240K	930
	2 - Közepes	-1250K	910
450g	3 - Durva	-1260K	910
	4 - Nagy Durva	-1270K	910
	000 - Nagy. fin.	-1010K	2050
	00 - Finom	-1030K	2010
	0 - Finom	-1050K	1950
450g	1 - Közepes	-1070K	1740
	2 - Közepes	-1090K	1740
	3 - Durva	-1110K	1740
	4 - Nagy Durva	-1130K	1740

SENATOR
QUALITY TOOLING

**Rostalapú
kézi
csiszolólapok**

Non-woven Hand Pads

For cleaning, blending and finishing applications.

Gesztenyebarna, finom: Általános célú kézi csiszolólap tisztításra, besimításra. Használható politúrozott felületekhez és szilárd felületek matt polírozására.

Zöld, X finomságú:

Általános célú középsimító kézi csiszolólap.

10 DARABOS

Szín	Menny./dob.	Rend. szám SEN-245	Ár Ft/db
Zöld	10	-6010K	2990
Geszt.bar.	10	-6020K	2890

Nejlonsapos csiszolókerék



Kiváló minőségű nejlonból készült, mely rugalmas, tartós, és nem tömődik el olyan könnyen mint a hagyományos csiszolóanyagok. Alkalmazható simított felületek összesimítására, könnyű sorjázásra, esztétikai hibák javítására. A csiszolókerék felületén csiszolóanyag lapok és minőségi nejlon váltakoznak átlapoló csiszolókerékek. 6 mm-es szárral.

Simító csiszolókerékek

Átmérő x Szél. (mm)	Minőség	Rend. szám YRK-245	Ár	
			Ft/db	db
50 x 25	Durva	-8310K	2100	
	Közepes	-8320K	2100	
	Nagy. fin.	-8330K	2100	
50 x 50	Durva	-7560K	2740	
	Közepes	-7570K	2260	
	Finom	-7580K	2260	
60 x 30	Nagy. fin.	-7590K	2350	
	Közepes	-7620K	2260	
	Közepes	-8370K	2670	
76 x 25	Finom	-8380K	2670	
	Nagy. fin.	-8390K	2670	
	Durva	-8410K	2670	
76 x 50	Közepes	-8420K	2670	
	Nagy. fin.	-8440K	2790	
	Finom	-7770K	3830	
100 x 50	Finom	-7780K	3830	

Átlapoló kötésű csiszolókerékek

Átmérő x Szél. (mm)	Minőség	Rend. szám YRK-245	Ár	
			Ft/db	db
50 x 25	Durva	-8710K	2050	
	Közepes	-8720K	2050	
	Finom	-8730K	2050	
	Nagy. fin.	-8740K	2050	
50 x 50	Durva	-7960K	2740	
	Közepes	-7970K	2740	
	Finom	-7980K	2740	
60 x 30	Nagy. fin.	-7990K	2740	
	Durva	-8010K	2240	
	Közepes	-8020K	2240	
76 x 25	Finom	-8030K	2240	
	Durva	-8760K	2870	
	Közepes	-8770K	2870	
76 x 50	Finom	-8780K	2870	
	Nagy. fin.	-8790K	2870	
	Durva	-8810K	3080	
100 x 50	Közepes	-8820K	3080	
	Finom	-8830K	3250	
	Durva	-8160K	4730	
100 x 50	Közepes	-8170K	4730	
	Finom	-8180K	4730	
100 x 50	Nagy. fin.	-8190K	4730	

York csiszolóradírok

Gumikötésű csiszolótömbök csiszolóanyaggal impregnálva. A csiszolótömb teljes mértékben felhasználható. Ipari alkalmazásokra, alkatrészek és felületek csiszolására/tisztítására alkalmas.

Minőség	Súly /db	Rend. szám YRK-245	Ár Ft/db
Finom	141g	-4000K	2050
Közepes	110g	-4010K	2050
Durva	119g	-4020K	2150
X- Durva	122g	-4030K	2150

YORK
ABRASIVES

Tisztító/hántoló kompakt csiszolókorong

Gyorsabban és hatékonyabban tisztítja az anyagfelületeket mint a drótkorongok, hántolók vagy páckeverékek. Minőség: durva.

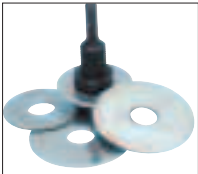

6 mm-es felfogósár
(Külön rendelhető)

Felfogószárral használható

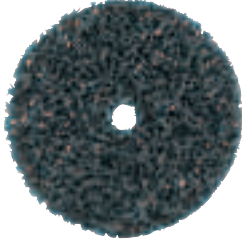

MéretxFurat	Minőség	Max. rpm	Rend. szám YRK-245	Ár Ft/db
100 x 12		5,500	-5020K	1640
150 x 12	X/Coarse	3,500	-5040K	3010
200 x 12		2,500	-5060K	3750

Típus (mm)	Rend. szám YRK-280	Ár Ft/db
6 mm-es felfogósár tisztító/hántoló csiszolókoronghoz	-5010K	4250

Tisztító/hántoló kompakt csiszolótárcsák



Csak alaptárcsával használható



M14 menetes alaptárca (Külön rendelhető)

Méret (mm)	Minőség	Max. rpm	Rend. szám YRK-245	Ár Ft/db
75	X/Durva	10000	-5310K	2030
M14 menetes alaptárca			-3510K	3340

Tisztító/hántoló csiszolótárca készlet

Tartalma	Minőség	Max. rpm	Rend. szám YRK-245	Ár Ft/kit
4x75mm tárcsa 1xM14 X/Durva menetes alaptárca		10,000	-9100K	10450

Felület-előkészítő és polírozó készlet

Tartalma:
1x M14 alaptárca, 1x felületkezelő tárcsa, barna (CRS), 1x felületkezelő tárcsa a következő színekben: gesztenyebarna (közepes), kék (nagyon finom), és szürke (ultra finom) 1x polírozófilc tárcsa (fehér) 1x polírozókeverék rúd (sárga)

7
DARABOS



Darab-szám	Rend. szám YRK-245	Ár Ft/készlet
7	-9200K	7730

ROSTALAPÚ CSISZOLÓTERMÉKEK

XL kompakt csiszolókorong

A kompakt csiszolókorongot úgy gyártják, hogy a rostanyagot ragasztókötéssel rúd formára sajtoltják, és ebből szűrik le a csiszolókorongot.

Max. RPM:
51 mm átmérő 16.000
76 mm átmérő 9.500
152 mm átmérő 4.700



Átmérő x Vastagság x Furat	Súly /10 db	Rend. szám YRK-245	Ár Ft/db
76 x 12 x 6.5	250g	-6550K	3670
76 x 25 x 6.5	540g	-6570K	6220
152 x 6 x 12.7	590g	-6610K	7140
152 x 12 x 12.7	1080g	-6630K	10970
152 x 25 x 12.7	2160g	-6650K	24710

XL kompakt csiszolótárcsák

A termékek fő jellemzője, hogy fel-le csavarással rögzíthetők, így szükség esetén könnyen válthatunk minőséget vagy méretet. A termék teljes homlokfelülete szabad, nincs központi szorítóanya, mely korlátozná a használatot. A termék használható az összes típusú levegős vagy elektromos szerszámgéppel, csiszolókorongként vagy csiszolótárcsaként.



Névleges Méret	Minőség	MOS rpm	Rend. szám YRK-245	Ár Ft/db
50 x 6mm	Finom	22,100	-6810K	1490

Felület-előkészítő és simító tárcsák

Flexibilis felület-előkészítő tárcsák teljes skálája durvától a finom polírozó tárcsáig, a kívánt legjobb felületi simaság gyors eléréséhez. Ideális rozsdá eltávolításra, hegesztések előkészítéséhez és hegesztési varratok tisztításához. A menetes felfogás gyors tárcsacserét tesz lehetővé. Átmérő: 75 mm.

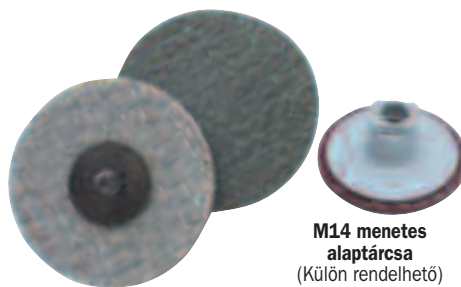

M14 menetes alaptárca (Külön rendelhető)

Minőség	Szín	Rend. szám YRK-245	Ár Ft/db
Nagyon finom	Kék	-3640K	680
Polírozó	Fehér	-3700K	680
M14 menetes alaptárca		-3510K	3340

Felületkezelő csiszolótárcsák

Rostanyag hátlattal

Csiszolási nyomok és karcok eltüntetésére szolgál, kiváló simaságú felületet hagyva maga után. Használható a normál csiszolótárcsák rugalmas alaptárcsájával. Minőség: durva.



Névleges Méret	Minőség	MOS rpm	Rend. szám YRK-245	Ár Ft/db
100mm	Durva	18,000	-6110K	1470
115mm	Durva	13,000	-6150K	1750
178mm	Durva	6,000	-6200K	3350

Vászon hátlattal

Csiszolási nyomok és karcok eltüntetésére szolgál, kiváló simaságú felületet hagyva maga után.

Névleges méret: 100 mm.

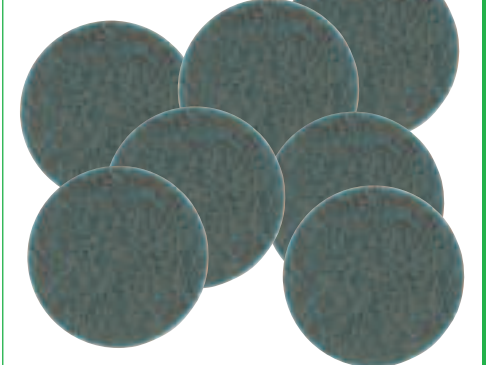

Névleges Méret	Minőség	MOS rpm	Rend. szám YRK-245	Ár Ft/db
100mm	Finom	18,000	-6010K	920
	Közepes		-6020K	1470
	Durva		-6030K	1220

Merev alaptárca

Tépzárás hátlapú felületkezelő csiszolótárcsákhoz. M14 belső menettel. Méret: 100 mm x M14.

Leírás	Rend. szám YRK-280	Ár Ft/db
100 mm x M14 merev alaptárca	-4100K	5820

115 mm-es rozsdá- és festékeltávolító tárcsák

Egymásba fonódó nejlón rostokból készül, melyet műgyantába mártanak, és gyengén megedzenek. Ideális eszköz régi festékréteg, rozsdá és hegesztési fröccsenés eltávolítására, anélkül hogy karcolná a munkadarab felületét, valamint fa és műanyag tisztítására és simítására, rozsdamentes acél polírozására és hőkékkülés eltávolítására. DIN EN 13743.



Méret x Furat (mm)	Maximum fordulat	Rend. szám YRK-245	Ár Ft/db
115 x 22	10,500	-3800K	2980

CSISZOLÓANYAGOK ÉS GÉPEK

YORK
ABRASIVES**Nyitott típusú
polírozó fejek****Puha**

Minőségi simított felületet állít elő színesfémeken, úgymint sárgaréz, vörösréz, alumínium és horganyötövet. Műanyagoknál is használható középsimításra. A nyitott típusú konstrukció közepes polírozási nyomással használható a leghatékonyabban. Használható a gyorscsiszoló és tükörsimító polírozó rúdjaikkal.



Méret	Rend. szám YRK-247	Ár Ft/db
100 x 25mm	-4020K	1200
150 x 25mm	-4040K	2030
150 x 100mm	-4060K	3770
Arbor To Suit	-6020K	1090

Extra Soft

For use on plastics but are also suitable for gold and silver. Soft material is unsuitable for steel, stainless and non-ferrous metals. Performs well with a medium pressure and our synthetic gloss polishing bars.



Méret	Rend. szám YRK-247	Ár Ft/db
100 x 25mm	-4120K	1070
150 x 25mm	-4140K	2030
150 x 50mm	-4160K	2990
Felfogószer	-6020K	1090

Közepes

Ez az általános célú polírozó fej kiválóan használható ezüsthöz, sárgarézhez, nikkel ezüsthöz, vörösrézhez, alumíniumhoz, kromhoz és műanyagokhoz. 13 mm-es (1/2") szeletekben készül, nyomás alatt idomul, így használata ideális egyenetlen felületeken. Közepes polírozási nyomással használható a leghatékonyabban, általános célú polírozó rúddal, gyorscsiszoló simító rúddal és tükörsimító polírozó rúddal.



Méret	Rend. szám YRK-247	Ár Ft/db
100 x 12mm	-4220K	920
100 x 25mm	-4240K	1200
150 x 25mm	-4260K	1750
Felfogószer	-6020K	1090

Tűzött típusú polírozó fejek**Kezeletlen szizál**

Ezeket a minőségi szizál polírozó fejeket nagy igénybevételre tervezték, acél és színesfémek polírozására is alkalmasak. Ideálisan műveletek izsolási/polírozási nyomainak elsimítására.

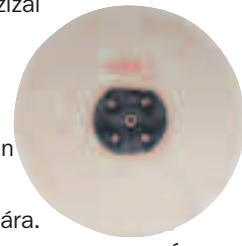

Méret	Rend. szám YRK-247	Ár Ft/db
150 x 13mm	-4320K	1190
150 x 25mm	-4340K	2130
150 x 50mm	-4360K	4090
200 x 25mm	-4400K	2580
200 x 50mm	-4420K	4090
250 x 50mm	-4520K	6650
Felfogószer	-6020K	1090

Polírozó rongykorong készletek

Komplett nagyfelületű felületbesimítő megoldás. Három fázisban tükör felületet állít elő. Használható fúrókkal, asztali csiszológépekkel vagy levegős csiszolókkal. A rongykorongok redőzöttek, részben azért, hogy kisebb hőt generáljanak, részben pedig, hogy több polírozó keveréket tudjanak felvenni.

Készlet színesfémekhez

biztonsági felfogó túske 6 mm-es szárral
100x12.5x9.5 mm-es varratlan kemény szövet 10 rétegben
100x12.5x9.5 mm-es varratlan puha szövet 10 rétegben
Az alapkészleten 60g általános polírozó rúd (barna) 60 g tükörsimító polírozó rúd (kék)

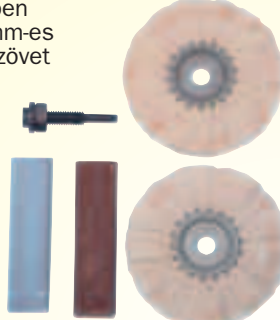

Alkalmazási terület	Rend. szám YRK-280	Ár Ft/készlet
Színesfémek	-9420K	7140

Készlet vastartalmú fémekhez

biztonsági felfogó túske 6 mm-es szárral
100 x 12.5 x 9.5 mm-es varratlan kemény szövet 10 rétegben
100 x 12.5 x 9.5 mm-es varratlan puha szövet 10 rétegben
100 x 25 x 9.5 mm-es varrott szizálrost négy szelvényű rongykorong 60 g gyorscsiszoló rúd (sötétbarna) 60 g általános polírozó rúd (rózsaszín)

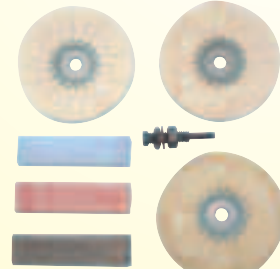

Alkalmazási terület	Rend. szám YRK-280	Ár Ft/készlet
Vastartalmú fémek	-9400K	7140

York G-VA Polírozó lamellás korong

A York G-VA fényező, polírozó lamellás korongok lamellái kiváló minőségű filcből készülnek és a polírozó keverékeket (lásd alább) használva tükörfényes felületet eredményeznek minden fémfelületen.



Méret	Rend. szám YRK-247	Ár Ft/db
115 x 22.23mm	-4720K	1610
125 x 22.23mm	-4740K	1610

York Filc lamellás-csapos csiszoló

A York polírozófilcek tiszta gyapjából készülnek, különböző méretben és alakban, központosan megmunkált csapokkal. Alkalmasak fémfelületek simítására/polírozására, megfelelő

Átmérő x Hossz (mm)	Rend. szám YRK-247	Ár Ft/db
30 x 25mm	-5040K	600
40 x 25mm	-5050K	690
50 x 25mm	-5060K	790
60 x 25mm	-5070K	840
80 x 25mm	-5090K	1170
30 x 30mm	-5140K	740
40 x 30mm	-5150K	800
50 x 30mm	-5160K	910
60 x 30mm	-5170K	1020
80 x 30mm	-5190K	1220

Készlet műanyagokhoz

biztonsági felfogó túske 6 mm-es szárral
100x12.5x9.5 mm-es varratlan kemény szövet 10 rétegben
100x12.5x9.5 mm-es varratlan puha szövet 10 rétegben
60g általános polírozó rúd (barna)
100g általános besimító rúd (bézs)

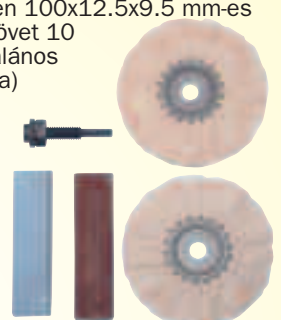

Alkalmazási terület	Rend. szám YRK-280	Ár Ft/készlet
Műanyagok	-9440K	7140

Készlet faanyagokhoz

biztonsági felfogó túske 6 mm-es szárral
100x12.5x9.5 mm-es varratlan kemény szövet 10 rétegben
100x12.5x9.5 mm-es varratlan puha szövet 10 rétegben
100x25x9.5 mm-es négy szelvényű polírozó tárcsa
100g általános besimító rúd (bézs)

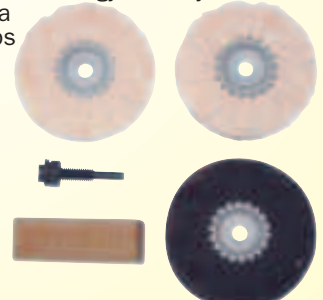

Alkalmazási terület	Rend. szám YRK-280	Ár Ft/készlet
Faanyagok	-9460K	7140

Polírozó keverékek

Fehér: Acél és INOX előcsiszolás.
Kék: Tükörfényes fényezés.
Barna: Színesfém előcsiszolás.



Szín	Méret	Rend. szám YRK-247	Ár Ft/db	
Kék	110gm	-8420K	1680	
Barna	110gm	-8440K	1220	
Fehér	110gm	-8470K	1250	
8 darabos készlet			-8500K	4500

simító/polírozó keverékkel.

Szár: 6mm.



Alkalmos levegős vagy elektromos köszörűgépekben való használatra. Alumínium-oxidból készült rubenittel, acélok és más fémek csiszolására és sorjázására. A száruk átmérője metrikus mint azt az alábbi táblázat is tartalmazza, de igény esetén colos szárrakkal is beszerezhetők. A maximális fordulatszámokat irányelvként adjuk meg, feltételezve, hogy a szár szorítópatronból való kinyúlása nem haladja meg a 12.7 mm-t (1/2"). **Csomagolási egység: 10 db/csomag**



'A' alak

Szártátmérő
6 mm



Alak	A1	A2	A3	A4	A5	A6	A8	A11	A12	A13	A14	A15	A21	A22
Minőség	RA46	RA46	RA46	RA46	RA46	RA46	RA46	RA46	RA46	RA46	RA60	RA60	RA60	RA60
Átmérő	20mm	25mm	25mm	32mm	20mm	19mm	21mm	21mm	18mm	28mm	18mm	18mm	25mm	19mm
Hossz	63mm	32mm	70mm	32mm	28mm	28mm	45mm	50mm	32mm	28mm	22mm	27mm	25mm	16mm
Max. rpm	20,000	38,000	16,000	30,000	45,000	39,000	20,000	20,000	48,000	34,000	55,000	55,000	34,000	51,000
Súly/10 db	420g	380g	630g	440g	240g	240g	370g	470g	210g	390g	190g	100g	340g	200g
Rend.szám	KEN-250-0010K	KEN-250-0020K	KEN-250-0030K	KEN-250-0040K	KEN-250-0050K	KEN-250-0060K	KEN-250-0080K	KEN-250-0110K	KEN-250-0120K	KEN-250-0130K	KEN-250-0140K	KEN-250-0150K	KEN-250-0210K	KEN-250-0220K
Ár Ft/db	730	470	840	490	400	460	560	580	580	580	380	380	430	420



Alak	A23	A24	A25	A26	A31	A32	A33	A34	A35	A36	A37	A38	A39
Minőség	RA60	RA80	RA60	RA60	RA46	RA46	RA46	RA46	RA46	RA80	RA80	RA60	RA60
Átmérő	19mm	6mm	25mm	16mm	35mm	25mm	25mm	38mm	25mm	40mm	32mm	25mm	19mm
Hossz	25mm	20mm	25mm	16mm	25mm	16mm	13mm	9mm	10mm	10mm	6mm	25mm	19mm
Max. rpm	39,000	70,000	35,000	60,000	25,000	38,000	38,000	25,000	38,000	23,000	30,000	35,000	47,000
Súly/10 db	220g	100g	310g	150g	340g	230g	200g	280g	180g	230g	160g	370g	200g
Rend.szám	KEN-250-0230K	KEN-250-0240K	KEN-250-0250K	KEN-250-0260K	KEN-250-0310K	KEN-250-0320K	KEN-250-0330K	KEN-250-0340K	KEN-250-0350K	KEN-250-0360K	KEN-250-0370K	KEN-250-0380K	KEN-250-0390K
Ár Ft/db	460	340	580	430	640	460	430	420	420	480	480	480	480

'B' alak

Szártátmérő
3mm



Alak	B41	B42	B43	B44	B45	B46	B47	B51	B52	B53	B54	B55	B61	B62	B63	B64
Minőség	RA80	RA80	RA100	RA100	RA100	RA120	RA120	RA80	RA80	RA100	RA100	RA100	RA80	RA80	RA100	RA120
Átmérő	16mm	13mm	6mm	6mm	5mm	3mm	3mm	12mm	10mm	8mm	6mm	3mm	19mm	13mm	6mm	6mm
Hossz	16mm	19mm	8mm	10mm	8mm	8mm	4mm	19mm	20mm	16mm	13mm	6mm	8mm	10mm	5mm	2mm
Max. rpm	34,000	33,000	80,000	68,000	100,000	100,000	100,000	45,000	45,000	60,000	60,000	100,000	38,000	41,000	92,000	100,000
Súly/10 db	220g	100g	310g	150g	20g	20g	20g	450g	40g	30g	30g	20g	70g	40g	20g	20g
Rend.szám	KEN-250-0410K	KEN-250-0420K	KEN-250-0430K	KEN-250-0440K	KEN-250-0450K	KEN-250-0460K	KEN-250-0470K	KEN-250-0510K	KEN-250-0520K	KEN-250-0530K	KEN-250-0540K	KEN-250-0550K	KEN-250-0610K	KEN-250-0620K	KEN-250-0630K	KEN-250-0640K
Ár Ft/db	330	330	300	410	360	300	300	340	380	420	270	300	380	300	300	270



Alak	B65	B70	B71	B73	B81	B82	B83	B84	B91	B92	B93	B95	B96	B97	B101
Minőség	RA120	RA120	RA120	RA120	RA120	RA120	RA120	RA120	RA120	RA120	RA120	RA120	RA100	RA100	RA100
Átmérő	3mm	19mm	16mm	13mm	19mm	13mm	10mm	8mm	13mm	6mm	5mm	3mm	3mm	3mm	16mm
Hossz	3mm	3mm	2.4mm	3mm	5mm	6mm	5mm	5mm	16mm	6mm	5mm	5mm	6mm	10mm	18mm
Max. rpm	100,000	50,000	60,000	73,000	50,000	76,000	87,000	100,000	34,000	81,000	100,000	100,000	100,000	100,000	33,000
Súly/10 db	220g	40g	40g	25g	40g	30g	30g	20g	50g	20g	20g	20g	20g	20g	70g
Rend.szám	KEN-250-0650K	KEN-250-0700K	KEN-250-0710K	KEN-250-0730K	KEN-250-0810K	KEN-250-0820K	KEN-250-0830K	KEN-250-0840K	KEN-250-0910K	KEN-250-0920K	KEN-250-0930K	KEN-250-0950K	KEN-250-0960K	KEN-250-0970K	KEN-250-1010K
Ár Ft/db	460	380	360	420	360	360	360	360	270	230	230	330	380	380	420



Alak	B102	B103	B104	B105	B106	B111	B112	B113	B114	B115	B121	B122	B123	B124	B131	B132	B135
Minőség	RA180	RA80	RA100	RA120	RA100	RA100	RA120	RA80	RA80	RA100	RA120	RA120	RA80	RA120	RA80	RA80	RA120
Átmérő	16mm	16mm	8mm	6mm	3mm	12mm	10mm	6mm	6mm	2.5mm	13mm	10mm	5mm	3mm	13mm	10mm	6mm
Hossz	13mm	5mm	10mm	6mm	3mm	18mm	13mm	6mm	10mm	3mm	13mm	10mm	5mm	3mm	13mm	13mm	13mm
Max. rpm	44,000	61,000	68,000	100,000	100,000	33,000	45,000	70,000	68,000	100,000	45,000	61,000	100,000	100,000	34,000	45,000	60,000
Súly/10 db	60g	40g	20g	20g	20g	50g	40g	30g	20g	20g	50g	40g	20g	20g	50g	50g	30g
Rend.szám	KEN-250-1020K	KEN-250-1030K	KEN-250-1040K	KEN-250-1050K	KEN-250-1060K	KEN-250-1110K	KEN-250-1120K	KEN-250-1130K	KEN-250-1140K	KEN-250-1150K	KEN-250-1210K	KEN-250-1220K	KEN-250-1230K	KEN-250-1240K	KEN-250-1310K	KEN-250-1320K	KEN-250-1350K
Ár Ft/db	300	300	300	300	300	330	380	360	430	380	330	420	330	330	340	360	360

CSISZOLÓANYAGOK ÉS GÉPEK

KENNEDY Csapos
köszörűkövek



'W' alak Szárméző 3 mm

Alak	W142	W143	W144	W145	W146	W147	W149	W151	W152	W153	W154	W158	W159	W160	W162	W163
Minőség	RA120	RA120	RA100	RA80	RA80	RA120	RA120	RA120	RA100	A120	RA80	RA120	RA100	RA80	RA80	RA80
Átmérő	2.5mm	3mm	3mm	3mm	3mm	4mm	4mm	5mm	5mm	5mm	5mm	6mm	6mm	6mm	6mm	6mm
Hossz	6mm	3mm	6mm	10mm	13mm	0.8mm	6mm	3mm	6mm	10mm	13mm	3mm	5mm	6mm	10mm	13mm
Max. rpm	100,000	100,000	100,000	100,000	100,000	100,000	100,000	100,000	100,000	80,000	70,000	90,000	92,000	81,000	68,000	60,000
Súly/1 db	20g	20g	20g	20g	20g	20g	20g	20g	20g	20g	30g	20g	20g	30g	30g	30g
Rend.szám	KEN-250	KEN-250	KEN-250	KEN-250	KEN-250	KEN-250	KEN-250	KEN-250	KEN-250	KEN-250	KEN-250	KEN-250	KEN-250	KEN-250	KEN-250	KEN-250
Ár Ft/db	-1420K	-1430K	-1440K	-1450K	-1460K	-1470K	-1490K	-1510K	-1520K	-1530K	-1540K	-1580K	-1590K	-1600K	-1620K	-1630K

'W' Alak Szárméző 3 mm kivéve * = 6 mm

Alak	W164	W167	W170	W171*	W173	W174	W175	W176	W177*	W178*	W179*	W182	W183	W184	W185	W186*
Minőség	RA80	RA60	RA60	RA60	RA80	RA60	RA60	RA60	RA60	RA60	RA60	RA60	RA80	RA80	RA60	RA60
Átmérő	6mm	8mm	8mm	8mm	10mm	10mm	10mm	10mm	10mm	10mm	10mm	13mm	13mm	13mm	13mm	13mm
Hossz	13mm	6mm	8mm	19mm	3mm	6mm	10mm	13mm	20mm	25mm	32mm	3mm	6mm	10mm	13mm	20mm
Max. rpm	55,000	60,000	40,000	36,000	70,000	60,000	50,000	45,000	33,000	26,000	25,000	70,000	70,000	70,000	34,500	51,000
Súly/10 db	40g	30g	40g	100g	30g	30g	40g	50g	120g	120g	140g	40g	40g	50g	60g	140g
Rend.szám	KEN-250	KEN-250	KEN-250	KEN-250	KEN-250	KEN-250	KEN-250	KEN-250	KEN-250	KEN-250	KEN-250	KEN-250	KEN-250	KEN-250	KEN-250	KEN-250
Ár Ft/db	-1640K	-1670K	-1700K	-1710K	-1730K	-1740K	-1750K	-1760K	-1770K	-1780K	-1790K	-1820K	-1830K	-1840K	-1850K	-1860K

'W' Alak Szárméző 6 mm

Alak	W187	W188	W192	W193	W194	W195	W196	W197	W200	W201	W202	W203	W204	W205	W208
Minőség	RA60	RA60	RA80	RA60	RA60	RA60	RA60	RA60	RA80	RA60	RA60	RA60	RA60	RA36	RA46
Átmérő	13mm	13mm	16mm	16mm	16mm	16mm	16mm	16mm	20mm	20mm	20mm	20mm	19mm	20mm	20mm
Hossz	25mm	38mm	6mm	10mm	13mm	19mm	25mm	50mm	3mm	6mm	10mm	13mm	19mm	25mm	50mm
Max. rpm	40,500	30,370	61,000	61,000	56,000	46,000	32,000	21,000	50,000	40,000	30,000	25,000	42,000	34,000	18,000
Súly/1 db	170g	220g	140g	140g	150g	190g	220g	350g	400g	140g	160g	180g	230g	280g	500g
Rend.szám	KEN-250	KEN-250	KEN-250	KEN-250	KEN-250	KEN-250	KEN-250	KEN-250	KEN-250	KEN-250	KEN-250	KEN-250	KEN-250	KEN-250	KEN-250
Ár Ft/db	-1870K	-1880K	-1920K	-1930K	-1940K	-1950K	-1960K	-1970K	-2000K	-2010K	-2020K	-2030K	-2040K	-2050K	-2080K

'W' Alak Szárméző 6 mm kivéve W244 = 10mm és W211 = 3mm

Alak	W211*	W212	W215	W216	W217	W218	W219	W220	W222	W225	W226	W227	W230	W236	W238	W242	W244*
Minőség	RA80	RA60	RA80	RA46	RA46	RA80	RA46	RA46	RA46	RA46	RA46	RA46	RA46	RA46	RA46	RA46	RA46
Átmérő	22mm	22mm	25mm	25mm	25mm	25mm	25mm	25mm	25mm	32mm	32mm	32mm	32mm	38mm	38mm	50mm	50mm
Hossz	3mm	6mm	3mm	6mm	10mm	13mm	19mm	25mm	50mm	6mm	9.5mm	13mm	32mm	13mm	38mm	25mm	50mm
Max. rpm	43,000	33,000	38,000	38,000	38,000	38,000	35,000	25,000	15,900	30,000	30,000	30,000	20,000	25,000	15,000	11,000	11,000
Súly/1 db	60g	150g	30g	30g	40g	30g	40g	100g	730g	210g	270g	230g	700g	430g	1100g	1380g	2670g
Rend.szám	KEN-250	KEN-250	KEN-250	KEN-250	KEN-250	KEN-250	KEN-250	KEN-250	KEN-250	KEN-250	KEN-250	KEN-250	KEN-250	KEN-250	KEN-250	KEN-250	KEN-250
Ár Ft/db	-2110K	-2120K	-2150K	-2160K	-2170K	-2180K	-2190K	-2200K	-2220K	-2250K	-2260K	-2270K	-2300K	-2360K	-2380K	-2420K	-2440K

Csapos köszörűkö szortiment készletben

Válogatott alakú csapos köszörűkövek, melyek alkalmasak belső köszörülési műveletek széles skálájára levegős vagy elektromos szerszámgépekbe fűrőbe stb. fogva. 3 és 6 mm-es szárméreték. Anyaga 'Rubenit' alumínium-oxid, fémekhez való általános alkalmazásra.

Tartalma:

5 darabos: A5, A24, A26, W217 és W205. Feliratozott műa. zacskóban.

8 darabos: A5, A24, A25, A26, A39, W177, W186 és W205. Feliratozott műa. zacskóban.

24 darabos: A5, A15, A24, A26, A32, A37, A38, B44, B52, B53, B81, B91, B97, B122, B123, B135, W144, W153, W163, W176, W177, W186, W205 és W220. Méretpontos fa tárolódobozban.



Darab-szám	Tartalma	Súly /klt	Rend.szám	Ár Ft/klt
5	Lásd fent	0.10kg	KEN-250	1780
8		0.17kg	KEN-250	2980
24		1.20kg	KEN-250	8970

NAGYBANI VÁSÁRLÁS ESETÉN EGYEDI ÁRAKKAL ÁLLUNK RENDELKEZÉSÜNKRE

Áraink az áfát nem tartalmazzák. © 2016

CSISZOLÓANYAGOK ÉS GÉPEK



Szívós általános célú élező fenőkövek, melyek éles, egyenes vágóél kialakítására képesek minden egyenes élű szerszám esetében. Az egyenes vágóélek biztosítják a gyors vágást és hosszú szerszámélettartamot.

Négyszögletes Alumínium-oxid



Méret (mm)	Minőség	Súly /db	Rend. szám KEN-255	Ár Ft/db
100 x 6	Finom	15g	-1500K	530
	Közepes		-1510K	530
	Durva		-1520K	530
100 x 10	Finom	35g	-1600K	610
	Közepes		-1610K	610
	Durva		-1620K	610
100 x 13	Finom	55g	-1700K	730
	Közepes		-1710K	730
	Durva		-1720K	730

Négyszögletes Szilícium-karbid



Méret (mm)	Minőség	Súly /db	Rend. szám KEN-255	Ár Ft/db
100 x 6	Finom	10g	-4300K	490
	Közepes		-4310K	490
	Durva		-4320K	490
100 x 10	Finom	30g	-4400K	490
	Közepes		-4410K	490
	Durva		-4420K	490
100 x 13	Finom	45g	-4500K	680
	Közepes		-4510K	680
	Durva		-4520K	680
150 x 13	Finom	55g	-4600K	840
	Közepes		-4610K	840
	Durva		-4620K	840
150 x 19	Finom	110g	-4700K	1410
	Közepes		-4710K	1410
	Durva		-4720K	1410
150 x 25	Finom	170g	-4800K	1700
	Közepes		-4810K	1700
	Durva		-4820K	1700

Háromszögű Alumínium-oxid



Méret (mm)	Minőség	Súly /db	Rend. szám KEN-255	Ár Ft/db
100 x 6	Finom	10g	-1800K	490
	Közepes		-1810K	490
	Durva		-1820K	490
100 x 10	Finom	20g	-1900K	610
	Közepes		-1910K	610
	Durva		-1920K	610
100 x 13	Finom	30g	-2000K	680
	Közepes		-2010K	680
	Durva		-2020K	680

Háromszögű Szilícium-karbid

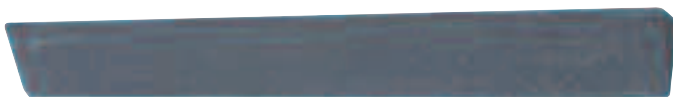

Méret (mm)	Minőség	Súly /db	Rend. szám KEN-255	Ár Ft/db
100 x 6	Finom	10g	-4900K	490
	Közepes		-4910K	490
	Durva		-4920K	490
100 x 10	Finom	15g	-5000K	530
	Közepes		-5010K	530
	Durva		-5020K	530
100 x 13	Finom	25g	-5100K	640
	Közepes		-5110K	640
	Durva		-5120K	640
150 x 13	Közepes	40g	-5210K	1020
150 x 19	Közepes	60g	-5310K	1020

Olajfenőkövek

Asztali fenőkövek és élező fenőkövek átfogó választéka, mely lefedi az élezési és hónolási alkalmazások széles területét. A legtöbb alak és méret kapható finom, közepes és durva szemcseméretben. Kapható alumínium-oxid vagy szilícium-karbid változatban, használható nedvesen vagy szárazon éles vágóélek előállítására vagy sorja eltávolításra.

Alumínium-oxid: Mesterségesen előállított csiszolóanyag, mely kivételesen szívós, lehetővé téve a gyors behatolást nagy szilárdságú anyagokba is, túlzott töredezés nélkül. Ez a törésállóság olyan sokoldalú csiszolóanyaggá teszi, mely alkalmas általános élezési és hónolási alkalmazásokra.

Szilícium-karbid: Mesterségesen előállított csiszolóanyag, nagyon kemény, éles részecskékkel. Ez teszi ideális eszközzé színesfémekhez, kemény felületekhez, ötvözetekhez és vas-karbidhoz. Használható még kőhöz, márványhoz, üveghez és műanyagokhoz is. Kiváló csiszolóanyag, mely alkalmas gyors behatolásra és anyageltávolításra enyhe nyomás alkalmazása esetén is.

Asztali fenőkövek

Műhelymunkákra használható. Ideális eszköz vésők és gyakorlatilag bármilyen fémszerszám élezésére. Kétféle típusban kapható.

Kombinált alumínium-oxid



Méret (mm)	Minőség	Súly /db	Rend. szám KEN-255	Ár Ft/db
100 x 25 x 13	Köz./Durva	70g	-1050K	910
150 x 50 x 25	Köz./Durva	430g	-1010K	2460
200 x 50 x 25	Köz./Durva	530g	-1030K	3060

Egynemű szilícium-karbid



Méret (mm)	Minőség	Súly /db	Rend. szám KEN-255	Ár Ft/db
100 x 25 x 6	Finom	36g	-4000K	770
	Közepes		-4010K	770
100 x 25 x 13	Finom	61g	-4100K	1130
	Közepes		-4110K	1130

Egynemű alumínium-oxid



Méret (mm)	Minőség	Súly /db	Rend. szám KEN-255	Ár Ft/db
100 x 25 x 13	Finom	57g	-1300K	1100
	Közepes	57g	-1310K	1100
	Durva	57g	-1320K	1100
150 x 50 x 25	Finom	450g	-1100K	2770
	Közepes		-1110K	2770
200 x 50 x 25	Finom	530g	-1200K	3210
	Közepes		-1210K	3080
	Durva		-1220K	3080

Zsebméretű fenőkő

Egynemű alumínium-oxid

Mesterségesen előállított csiszolóanyag, mely kivételesen szívós, lehetővé téve a gyors behatolást nagy szilárdságú anyagokba is, túlzott töredezés nélkül. Ez a törésállóság olyan sokoldalú csiszolóanyaggá teszi, mely alkalmas általános élezési és hónolási alkalmazásokra. Ideális eszköz mezőgazdaságban dolgozóknak, kertészeknek, ház körüli munkáknál kéziszerszámok (zsebkések, vésők stb.) vágóélének újraélezéséhez.



Méret (mm)	Minőség	Súly /db	Rend. szám KEN-255	Ár Ft/db
80 x 22 x 10	Közepes	45g	-1410K	750



Alumínium-oxid
Általános célú élező fenőkő mezőgazdasági és kertészeti szerszámok élezésére, úgymint kapák, ásók, ollók stb. Méret: 235 mm lapos, kúpos 305 mm Angol kerek



Lapos, kúpos



Méret (mm)	Minőség	Súly /db	Rend. szám KEN-255	Ár Ft/db
235 x 35/15	Durva	250g	-3620K	2360
305 x 36/20	Durva	610g	-3720K	2230

Élező fenőkövek

Kerek Alumínium-oxid



Méret (mm)	Minőség	Súly /db	Rend. szám KEN-255	Ár Ft/db
100 x 6	Finom	10g	-2100K	780
	Közepes		-2110K	780
	Durva		-2120K	780
100 x 10	Finom	20g	-2200K	990
	Közepes		-2210K	990
	Durva		-2220K	990
100 x 13	Finom	30g	-2300K	1080
	Közepes		-2310K	1080

Kerek Szilícium-karbid



Méret (mm)	Minőség	Súly /db	Rend. szám KEN-255	Ár Ft/db
100 x 6	Finom	10g	-5400K	1020
	Közepes		-5410K	1020
	Durva		-5420K	1020
100 x 10	Finom	15g	-5500K	1020
	Közepes		-5510K	1020
	Durva		-5520K	1020
100 x 13	Finom	25g	-5600K	1020
	Közepes		-5610K	1020
	Durva		-5620K	1020

Félkerek Alumínium-oxid



Méret (mm)	Minőség	Súly /db	Rend. szám KEN-255	Ár Ft/db
100 x 13	Finom	25g	-2400K	1080
	Közepes		-2410K	1080
	Durva		-2420K	1080

Élező fenőkő készlet

Hat darabos készlet fa tárolódobozban úgy összeválogatva, hogy lefedje az élezési alkalmazások nagy részét. A fenőkövek mérete 13 x 100 mm, közepes szemcseméretű, alumínium-oxid és szilícium-karbid.

A készlet tartalma: 2x négyszögletes, 2x háromszögű, 2 x kerek fenőkő.

6 DARABOS



Darab-szám	Súly /db	Rend. szám KEN-255	Ár Ft/készlet
6	250g	-9000K	6180

Csúszó fenőkövek

Íves élű vágószerszámok élezésére



Alumínium-oxid



Méret (mm)	Minőség	Súly /db	Rend. szám KEN-255	Ár Ft/db
100 x 25 x 11/5	Finom	45g	-3000K	2360
100 x 25 x 11/5	Közepes	50g	-3010K	2360
115 x 45 x 6/1.5	Közepes	55g	-3110K	3080
115 x 45 x 13/5	Finom	120g	-3200K	3390
115 x 45 x 13/5	Közepes	120g	-3210K	3780

Silicon Carbide



Méret (mm)	Minőség	Súly /db	Rend. szám KEN-255	Ár Ft/db
115 x 45 x 6-1.5	Finom	40g	-5800K	2270
	Közepes		-5810K	2270
115 x 45 x 13-5	Közepes	95g	-5910K	2270

Ötvös fenőkövek

Alumínium-oxid



Méret (mm)	Minőség	Súly /db	Rend. szám KEN-255	Ár Ft/db
100 x 13 x 2	Finom	15g	-2500K	680
100 x 13 x 2	Közepes	15g	-2510K	680

Késcfenőkő

Alumínium-oxid



Méret (mm)	Minőség	Súly /db	Rend. szám KEN-255	Ár Ft/db
100 x 25 x 3	Közepes	20g	-2710K	1530

Dörzsár fenőkő

Alumínium-oxid



Méret (mm)	Minőség	Súly /db	Rend. szám KEN-255	Ár Ft/db
125 x 25 x 5	Közepes	45g	-3410K	1700

CSISZOLÓANYAGOK ÉS GÉPEK

KOBE Poliuretánból készült, felfekerhető víz- és levegőtömlő tekercs

Önrétegződési rendszer mely megakadályozza az elakadást. Munkanyomás 8 bar (120 PSI). Vízhez használható 45°C-ig, 180° elforgatható falra vagy plafonra szerelhető tartóval. 1/4" BSPT. Megfelel a BS EN ISO 12100: 2010 szabványnak.

ÚJ



Méret	Rend. szám	Ár
Furat x Hossz	KBE-258	Ft/db
6mm x 12m	-1050K	17450
8mm x 12m	-1060K	18490
10mm x 10m	-1070K	22670

Gumiból készült, felfekerhető víz- és levegőtömlő tekercs

Garázsokhoz/ szakmúhelyekhez tervezett, a tömlő kihúzható, és bármilyen hosszúságnál megállítható, egy lassú visszatekeréssel, biztonságos sebesség mellett. Az önrétegződési rendszer egyenletesen osztja el a tömlőt a tömlőhordozóban, megakadályozva az elakadást. A gumitömlő 18-54 bar (261-783 psi) nyomáson tesztelt, és 180°-os szögben forgatható falra szerelhető tartóval is rendelkezik. Megfelel a BS EN ISO 12100: 2010 szabványnak.

ÚJ



Méret	Rend. szám	Ár
Furat x Hossz	KBE-258	Ft/db
10mm x 15m	-1110K	25720
10mm x 20m	-1120K	29850
10mm x 30m	-1130K	33980

Visszahúzható levegőtömlő kiegyenlítő

Az állítható feszítésű szerkezet a levegős szerszám elengedése után visszahúzódik, ezáltal a levegős tömlő nem lóg be a munkaterületbe. Különösen jól használható gyártóorokon. Rugóterhelésű biztonsági kampó a fej fölötti felfüggesztéshez.

Tömlőhossz: 700 mm.
Belső átmérő: 6.35 mm.
Max. nyomásérték: 7 bar.

Maximum szerszám súly	Súly /db	Rend. szám	Ár
		KBE-280	Ft/db
1.5kg	850g	-1000K	27610



KENNEDY QUALITY INDUSTRIAL TOOLING

Ipari minőségű levegős tömlő

Többcélú felhasználásra alkalmas flexibilis víztiszta PVC tömlő poliészter szálerepítéssel. Használható levegős rendszerekhez, mezőgazdaságban és kertészetben locsolásra, gázok és folyadékok szállítására, savak, sók és más vegyszerek lefejtésére. Használata élelmiszer-ipari környezetben is engedélyezett. Üzemi hőmérséklettartomány: -20°C+60°C. Maximális nyomáshatár: 6.35 mm belső átmérő: 250 psi (16 bar) 9.50 mm belső átmérő: 150 psi (10 bar) 12.7 mm belső átmérő: 130 psi (8,5 bar) 19.0 mm belső átmérő: 100 psi (6,5 bar) 30 m (100 ft) hosszú tekercsekben kerül forgalomba.

Belső átm. (mm)	Súly /db	Rend. szám	Ár
		KEN-258	Ft/db
6.35 (1/4")	3.6kg	-1010K	6900
9.50 (3/8")	4.5kg	-1030K	10900
12.70 (1/2")	5.9kg	-1050K	12900
19.00 (3/4")	9.0kg	-1070K	20900



30m

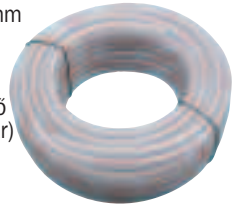

Dobra szerelt levegős tömlő

Nyitott dobra szerelt 20 m-es levegős tömlő. Könnyen csévelhető echanizmus, nagy ütésállóságú tömlődob, vezetőfalakkal. Az 1/2"-es levegőtömlő kétféles tömlőbillincsekkel és PCL csatlakozókkal van szerelve. A tengelyirányú csatlakozás lehetővé teszi a tömlő üzemeltetés közben történő le- illetve felcsévelését. A tömlődobot 1,5 m-es csatlakozótömlő és falra szerelhető kampók egészítik ki.

20m



Tömlő méret	Súly /db	Rend. szám	Ár
		KEN-258	Ft/db
20m	4.5kg	-5100K	27370

Nyomásmérő órák

1/8" BSP sárgaréz menetes csatlakozóval használható nyomásmérésre PSI vagy bar érték leolvasással. Felszerelhető közvetlenül bármilyen szűrő/szabályozó/olajozó egységre. Kapható két átmérőben (40 és 50 mm), ütésálló ABS műanyagból készült. A hátoldalán szerelvényezett.

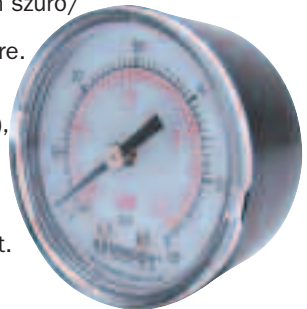

Számlap átm.	Nyomás Bar	Súly /db	Rend. szám	Ár
			KEN-259	Ft/db
40mm	0 - 12	55g	-8240K	2200
40mm	0 - 4	50g	-8280K	2200
50mm	0 - 12	70g	-8320K	2200
50mm	0 - 4	70g	-8360K	2200

KOBE

Levegős tömlő és átalakító

A csatlakozási pont és a levegős szerszám közötti összeköttetésre szolgál. Szabványos csatlakozókat használ. 1/4" NPT csavarmenet és gyorscsatlakozó. 650 mm-es teljes hossz.



0.65m



Csavarmenet	Rend. szám	Ár
	KBE-280	Ft/db
1/4 NPT	-1360K	2490

Nejlon levegős tömlő nagy igénybevételre

Tömör sárgaréz, 360°-ban elforduló csatlakozók és védőrugók teszik lehetővé a bármely irányban történő alkalmazást. Jól alkalmazható szűk helyeken.

Kihúzott hossz: 7.5 m.

Nyomásérték:
6.0 mm átmérő: - 17 bar
9.5 mm átmérő: - 10 bar

7.5m



Csav. (BSPT)	Belső átmérő/	Súly db	Rend. szám	Ár
			KBE-280	Ft/db
1/4"	6.0mm	850g	-1140K	2280
3/8"	9.5mm	850g	-1300K	4520

Hajlékony PU levegős tömlő

Sárgaréz, 360°-ban elforduló csatlakozók, jól alkalmazható szűk helyeken.

Kihúzott hossz: 7.5 m.

Nyomásérték:
6.0 mm átmérő: - 17 bar
9.5 mm átmérő: - 10 bar

7.5m

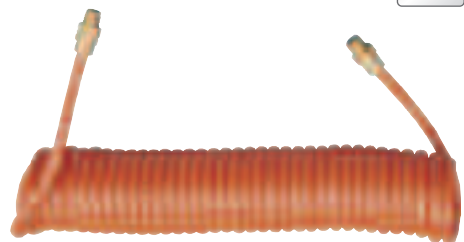

Csav. (BSPT)	Külső átmérő	Súly /db	Rend. szám	Ár
			KBE-280	Ft/db
1/4"	8.0mm	850g	-1160K	4370
3/8"	9.5mm	850g	-1320K	6290

KENNEDY **Levegőszűrő/
szabályozó/
olajozó kombinált egység**

Manuális/félaautomata leeresztés. Gördülő membrán szabályozó másodlagos víztelenítéssel és állító gombbal. 20µm részecskeméret. Folyamatos kenőolaj-áramlás. A teljesen összeszerelt egység tartalmaz egy kombinált levegőszűrő - szabályozó - olajozó moduláris konfigurációt.

Alaptest: Műszaki polimer.
Gyűjtőtartály: Polikarbonát, védő bevonattal.
Szűrőméret: 20µm.



Nyomásmérő óra nem tartozék, külön rendelhető. Lásd jobbra.

Csatlakozó mérete	Átáramlási sebesség	Rend. szám KEN-259	Ár Ft/db
G ¹ / ₄	260ltr/min	-5830K	31210
G ³ / ₈	1100ltr/min	-5840K	34580
G ¹ / ₂	2500ltr/min	-5850K	37000

Levegőszűrő/szabályozó kombinált egység

Manuális/félaautomata leeresztés. Gördülő membrán szabályozó másodlagos víztelenítéssel és állító gombbal. 20 µm részecskeméret. A gyűjtőtartály karbantartás céljából csavarmenettel leszerelhető. Használható önállóan, vagy kombinált levegő előkészítő egységekhez csatlakoztatva.

Nyomástartomány: 0 - 8bar.
Max bemenet: 15bar.
Alaptest: Műszaki polimer
Gyűjtőtartály: Polikarbonát, védő bevonattal
Szűrőméret: 20µm.



Csatlakozó mérete	Átáramlási sebesség	Rend. szám KEN-259	Ár Ft/db
G ¹ / ₄	800ltr/min	-5800K	10860
G ³ / ₈	1650ltr/min	-5810K	17230
G ¹ / ₂	3000ltr/min	-5820K	23010

Levegőolajozó egységek

Olajköd típusú. Folyamatos olajáramlás, és nagyon alacsony felvételi nyomás. Nyomás alatt is feltehető. Nagy kapacitású fémtartály. Egyszerűen, 90°-ban elfordítva távolítható el. Ezek a hagyományos olajozók használhatók önállóan, vagy kombinált levegő-előkészítő egységekhez csatlakoztatva.

Környezeti hőmérséklet: -10C° - +60C°.
Max bemeneti nyomás: 10bar.
Alaptest: Műszaki polimer.
Gyűjtőtartály: Polikarbonát védő bevonattal. **Ajánlott olaj:** ISO VG32 (Servo System 32).
Szűrőméret: 20µm.



Méret	Olajzó teljesítmény	Rend. szám KEN-259	Ár Ft/db
G ¹ / ₄	28.0cc	-5900K	8550
G ³ / ₈	46.0cc	-5910K	9940
G ¹ / ₂	89.5cc	-5920K	14910

Levegő előkészítő egység

Levegőszűrő/szabályozó/olajozó kombinált egység, robusztus, zománccfestett acél védőburkolatban. Manuális szűrő leeresztő. Folyamatos kenést biztosító olajáramlás, nagyon alacsony felvételi nyomás. A gyűjtőedényt masszív fém burkolat védi. 1/2" átmérőn 3 000 l/perc (106 cfm) levegőt biztosít 7 bar nyomáson. Kiszűri a kondenzátum lerakódást a kompresszorból a felhasználás végpontjáig. Folyamatos kenést biztosít a levegős szerszámoknak, ezáltal meghosszabbítva azok élettartamát. A nagy átáramlási sebesség több szerszám egyidejű használatát is lehetővé teszi. A nyomás értéke 0.5-10 bar tartományon belül szabályozható. Használható garázsiparban (elsődleges felhasználási terület) gépműhelyekben, asztalosiparban, lezmegmunkálásban és bármely más ipari területen ahol levegős gépeket vagy pneumatikus festékszóró pisztolyokat használnak.



Méret	Szállítás (7 bar nyomáson)	Rend. szám KEN-294	Ár Ft/db
1/2"	3000l/min(106cfm)	-3001B	79370

Levegőszűrő egységek

Kézi leeresztő szelep szabvány szerint. Automatikus leeresztő szeleppel kiegészíthető. A gyűjtőedényt robusztus fémház védi. A gyűjtőedény egyszerűen, 90°-ban elfordítva távolítható el. Ezek a hagyományos szűrők használhatók önállóan, vagy kombinált levegő-előkészítő egységekhez csatlakoztatva.

Nyomástartomány: 0 - 8bar. Max nyomás: 15bar.
Környezeti hőmérséklet: -10°C - +60°C.
Szűrési szabván: 25µm.
Alaptest: Műszaki polimer.
Gyűjtőtartály: Polikarbonát védő bevonattal. **Szűrőméret:** 20µm.



Csatlakozó mérete	Átáramlási sebesség	Rend. szám KEN-259	Ár Ft/db
G ¹ / ₄	800ltr/min	-5500K	6230
G ³ / ₈	1900ltr/min	-5510K	9230
G ¹ / ₂	3750ltr/min	-5520K	14910

Levegőszabályozó egységek

Nyomógombos, egyutas vezérlőgomb. Állandó nyomásbeállítás. Két mérőcsont az egység sokoldalúbb elhelyezése érdekében. A készülék nyakán szerelőgyűrű található. Ezek a hagyományos nyomásszabályozók használhatók önállóan, vagy kombinált levegő-előkészítő egységekhez csatlakoztatva.

Nyomástartomány: 0 - 8bar alap, 2bar, 4bar és 12 bar lehetőséggel.
Környezeti hőmérséklet: -10C° - +60C°.
Csatlakozó méret: G 1/8" (Kettő).
Alaptest: Műszaki polimer.



Csatlakozó mérete	Átáramlási sebesség	Rend. szám KEN-259	Ár Ft/db
G ¹ / ₄	600ltr/min	-6100K	5760
G ³ / ₈	2050ltr/min	-6110K	11440
G ¹ / ₂	3200ltr/min	-6120K	16070

Elektronikus automata ürítőszelep

Az alapvető megbízhatóságot elektronikus időzítő biztosítja. Állítható időközök és ürítési idők. Öntisztuló szelep, karbantartást nem igényel. Az üzemeltetés állapotát LED kijelző mutatja. Impulzus vizsgáló gomb. Teljeskörű használati utasítás és biztonsági csavarkészlet mellékelve.

Elektronikus időzítő: Kapcsoló 'BE' LED kijelző. Szelep 'NYITVA' LED kijelző.
Időköz: 0.5 - 45min.
Ürítési idő: 0.5 - 10sec.
Mágnesszelep: 0 - 16bar.
Funkció: 2/2 NC.
Csatlakozó csont: G³/₈.
Nyomástartomány: 0 - 16bar max.
Szűrés: szűrő ajánlott.
Környezeti hőmérséklet: -10C°-+50C°, közeg hőmérséklete: -10C°-+140C°.
Kenés: nem szükséges.
Közeg: levegő, gázok, nem-korrozív folyadékok.
Időzítő és Mágnesszelep szerelvény:
Villamossági adatok: AC 220V, 50Hz, 19W AC 110V, 50Hz, 28W.
Szigetelés: H Osztály 180°C.
Védelem: IP65 (csatlakozóval).
Hőmérséklet tartomány: -10°C to +140°C.
Mágneskapcsoló cső és dugó: rozsdamentes acél.
Rugó: rozsdamentes acél.

Alaptest: sárgaréz.
Tömítések: Buna.



Típuszám	Méret	Rend. szám KEN-259	Ár Ft/db
AVD220	220V	-6200K	46150

KOBE Mini olajozó

A mini olajozó biztosítja a levegős szerszám folyamatos kenését, megakadályozva a korróziót. Az olajtartály átlátszó, így az olajsintet szemrevételezéssel ellenőrizhető. Sárgaréz test.



Csavarmenet (BSP)	Súly /db	Rend. szám KBE-280	Ár Ft/db
G ¹ / ₄ "	130g	-1400K	2490

Vízleválasztó

Leválasztja a táplevegő nedvességtartalmát, így védve a belső alkatrészeket a korróziótól. Az összegyűlt víz azonnali leeresztését rugós szelep biztosítja.



Csavarmenet (BSP)	Súly /db	Rend. szám KBE-280	Ár Ft/db
G ¹ / ₄ "	110g	-1900K	3380

CSISZOLÓANYAGOK ÉS GÉPEK

KOBE 'Standard' csatlakozók



Kompatibilis a standard KOBE csatlakozókkal. Acél konstrukció. Ideális garázsipari és műhelymunkákhoz.

Belső menetes

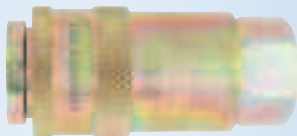

Típusa	Menet mérete	Rend. szám KBE-259	Ár Ft/db
Belső	G ^{1/4"}	-6940Y	1720
	G ^{3/8"}	-6946F	1810

Külső menetes



Típusa	Menet mérete	Rend. szám KBE-259	Ár Ft/db
Külső	G ^{1/4"}	-6944D	1720

'Vertex' csatlakozók

Kobe levegős csatlakozókhöz tervezve. Három rétegű horganyzás korrózió elleni védelem.

Külső menetes

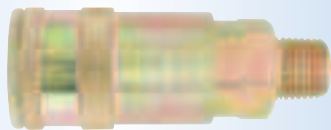

Típusa	Menet mérete	Rend. szám KBE-259	Ár Ft/db
Külső	G ^{1/4"}	-6983A	1720

Csatlakozó átalakítók

Kobe levegős csatlakozókhöz tervezve. Három rétegű horganyzás korrózió elleni védelem.

Belső menetes

Külső, menetes csapra szerelhető, **Standard**, **Vertex** és **Safeflow** csatlakozókhöz átalakító.



Típusa	Menet mérete	Rend. szám KBE-259	Ár Ft/db
Belső menetes	G ^{1/4"}	-6992X	440

Külső menetes

Belső menetre csatlakoztatható, **Standard**, **Vertex** és **Safeflow** csatlakozókhöz átalakító.



Típusa	Menet mérete	Rend. szám KBE-259	Ár Ft/db
Külső menetes	G ^{3/8"}	-6996D	440

Tömlőcsonk

Belső menetre csatlakoztatható, **Standard**, **Vertex** és **Safeflow** csatlakozókhöz átalakító.

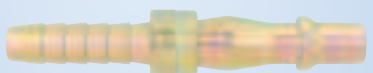

Típusa	Menet mérete	Rend. szám KBE-259	Ár Ft/db
Tömlőcsonk	1/4"	-6983P	440
	3/8"	-6984T	440

PCL Levegős tartozékok

Belső menetes



Termék-szám	Menet	Rend. szám PCL-259	Ár Ft/db
AC21CF02	G ^{1/4"}	-1940Y	1900
AC21EF	G ^{3/8"}	-1946F	2800
AC21JF	G ^{1/2"}	-1946R	2800

Külső menetes



Termék-szám	Menet	Rend. szám PCL-259	Ár Ft/db
AC21CM	G ^{1/4"}	-1944D	1900
AC21EM	G ^{3/8"}	-1946K	2860
AC21JM	G ^{1/2"}	-1946W	2860

Tömlőcsonk



Termék-szám	Menet	Rend. szám PCL-259	Ár Ft/db
AC21T02	G ^{3/8"}	-1948D	3140

'Vertex' csatlakozók

Külső menetes



Termék-szám	Menet	Rend. szám PCL-259	Ár Ft/db
AC91CM	G ^{1/4"}	-1983D	1900

Belső menetes

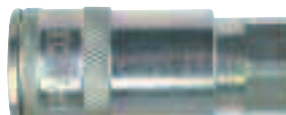

Termék-szám	Menet	Rend. szám PCL-259	Ár Ft/db
AC91CF	G ^{1/4"}	-1983A	1900

Csatlakozó átalakítók

Belső menetes



Termék-szám	Menet	Rend. szám PCL-259	Ár Ft/db
ACA2746	G ^{1/4"}	-1992X	410
ACA6582	G ^{3/8"}	-1996B	1050

Külső menetes

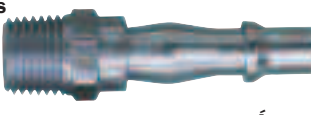

Termék-szám	Menet	Rend. szám PCL-259	Ár Ft/db
ACA2746	G ^{1/4"}	-1985R	340
ACA6582	G ^{3/8"}	-1996D	400

Tömlőcsonk



Termék-szám	Menet	Rend. szám PCL-259	Ár Ft/db
ACA1793	1/4"	-1983P	340
ACA2487	5/16"	-1984Q	340
ACA2488	3/8"	-1984T	340

'Safflow' csatlakozók

Biztonságos és könnyű használat. Növeli a munkahelyek biztonságát - védi a tömlőket. Biztonságos sűrített levegős környezetet biztosít. Kétállásos, önkilódó. Acél konstrukció, korrózióvédő bevonattal.

Megfelel az **ISO 4414:1998** és **EN 983:1996** előírásainak. Eredeti PCL termék melyet az angliai Sheffieldben terveztek és gyártanak. Kompatibilis a standard csatlakozókkal.

Belső menetes



Termék-szám	Menet	Rend. szám PCL-259	Ár Ft/db
SC21CF	G ^{1/4"}	-4518T	3800
SC21EF	G ^{3/8"}	-4521B	4300
SC21JF	G ^{1/2"}	-4523D	4420

Külső menetes



Termék-szám	Menet	Rend. szám PCL-259	Ár Ft/db
SC21CM	G ^{1/4"}	-4520A	3630
SC21JM	G ^{1/2"}	-4524E	4420

Tömlőcsonk



Termék-szám	Menet	Rend. szám PCL-259	Ár Ft/db
SC21R	1/4"	-4528M	4420

Kettős csatlakozós szerelvény

Gyors és könnyű megoldás, hogy két üzemeltetési pontot hozzunk létre egyetlen levegős vezetékéből. Közvetlenül illeszkedik bármely 'Standard' vagy 'Vertex' csatlakozóhoz.

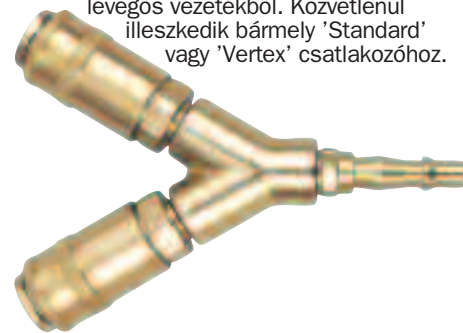

Termék szám	Teljes hossz	Rend. szám PCL-259	Ár Ft/db
AC6103	Standard	-1981A	8350
AC6503	Vertex	-1981L	8350



Csoport 291



Csoport 294

PCL '60 sorozat' csatlakozók

Általános ipari alkalmazásokhoz. Szabad levegőáramlási sebesség 7 bar/100 PSI nyomásnál: 55-60 cfm (1557-1698 l/perc). Horganyzott acél konstrukció, kopásálló passziválással. Edzett acél váll, mely megakadályozza a használat közbeni véletlen szétcsatlakozást.

Belső menetes

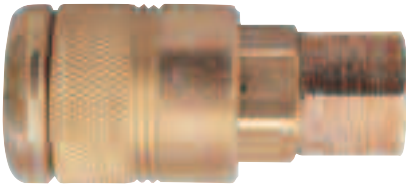

Termék szám	Menet mérete	Rend. szám PCL-259	Ár Ft/db
AC4CF	G ^{1/4"}	-1980L	7200
AC4EF	G ^{3/8"}	-1958T	8390

Külső menetes

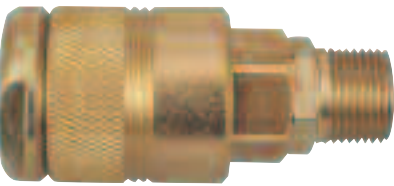

Termék szám	Menet mérete	Rend. szám PCL-259	Ár Ft/db
AC4EM	G ^{3/8"}	-1959V	7020
AC4JM	G ^{1/2"}	-1960B	8530

'60 sorozat' csatlakozó átalakítók

Betétben edzett kopásálló passzivált kivitelben, a '60 sorozat' csatlakozókkal való használatra.

Belső menetes

Külső menetre csatlakoztatható.

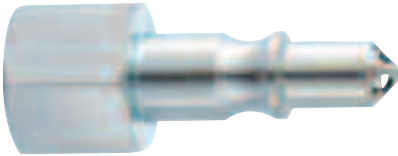

Termék szám	Menet mérete	Rend. szám PCL-259	Ár Ft/db
ACA2653	G ^{1/4"}	-1986D	1830

Külső menetes

Belső menethez csatlakoztatható.



Termék szám	Menet mérete	Rend. szám PCL-259	Ár Ft/db
ACA2657	G ^{1/4"}	-1986M	1830
ACA2661	G ^{3/8"}	-1988T	1830

Tömlőcsonk

Tömlőhöz csatlakoztatható.



Termék szám	Menet mérete	Rend. szám PCL-259	Ár Ft/db
ACA2658	G ^{1/4"}	-1986P	1830
ACA2659	G ^{3/8"}	-1986R	1830

PCL '100 sorozat' Csatlakozók (Ipari)

A nagy átmérő nagy levegő átáramlást biztosít, így alkalmassá teszi ipari használatra - szabad levegőáramlási sebesség 7 bar/100 PSI nyomásnál: 100 - 120 (2830-3400ltr/perc). Teljes acél konstrukció erősített vállakkal amelyek megakadályozzák a véletlen szétkapcsolódást. Horganyzott kivitel.

Belső menetes

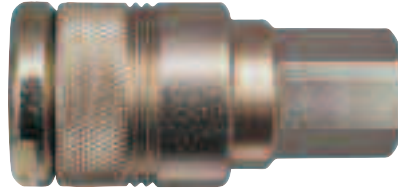

Termék szám	Menet mérete	Rend. szám PCL-259	Ár Ft/db
AC5EF	G ^{3/8"}	-1980N	9050
AC5JF	G ^{1/2"}	-1980T	9050

Külső menetes

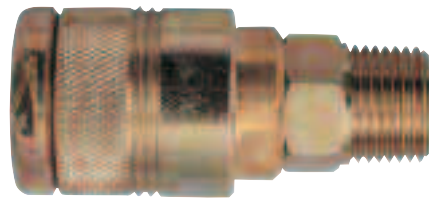

Termék szám	Menet mérete	Rend. szám PCL-259	Ár Ft/db
AC5EM	G ^{3/8"}	-1980Q	9050
AC5JM	G ^{1/2"}	-1980X	9050

'100 sorozat' csatlakozó átalakítók

Betétben edzett kopásálló passzivált kivitelben, a '100 sorozat' csatlakozókkal való használatra.

Belső menetes

Külső menetre csatlakoztatható.



Termék szám	Menet mérete	Rend. szám PCL-259	Ár Ft/db
ACA2994	G ^{3/8"}	-1994M	1510

Külső menetes

Belső menethez csatlakoztatható.

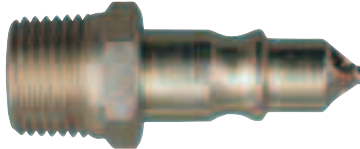

Termék szám	Menet mérete	Rend. szám PCL-259	Ár Ft/db
ACA2999	G ^{3/8"}	-1994W	1510
ACA3035	G ^{1/2"}	-1995G	1510

Tömlőcsonk

Tömlőhöz csatlakoztatható.



Termék szám	Menet mérete	Rend. szám PCL-259	Ár Ft/db
ACA3036	1/2" Furat	-1995J	1510
ACA3037	3/8" Furat	-1995L	1510

KOBE XF sorozatú csatlakozók

Euro 130

Nagy levegőáramlást biztosít, alkalmas ipari használatra. Erős acél konstrukció korrózióálló bevonattal. Szabad levegőáramlási sebesség 7bar/100psi: - 130cfm. Edzett acél váll, mely megakadályozza a használat közbeni véletlen szétcsatlakozást. Kompatibilis olyan Euro típusú csatlakozókkal mint CEJN320, RECTUS 25 és 26 sorozat.

Átmérő: 7.4mm. **Áramlási sebesség @6bar:** 2200l/min @0.5bar p.d. **Max. munkanyomás:** 35 bar. (508lbf/in.). **Hőmérséklet tartomány:** -40°C to 100°C.

Belső menetes



Típusa	Menet mérete	Rend. szám KBE-259	Ár Ft/db
Belső menetes	G ^{1/4"}	-6981H	1870

XF sorozatú átalakítók (EURO 130)

Külső menetes

Korrózióálló kivitel. Kobe levegős csatlakozókhöz.



Típusa	Menet mérete	Rend. szám KBE-259	Ár Ft/db
Külső menetes	G ^{1/4"}	-6102A	300

PCL XF sorozatú (Euro 130) csatlakozók

Belső menetes



Termék szám	Menet mérete	Rend. szám PCL-259	Ár Ft/db
AC71CF	G ^{1/4"}	-1981H	4610
AC71EF	G ^{3/8"}	-1981M	4610
AC71JF	G ^{1/2"}	-1981T	4610

Külső menetes



Termék szám	Menet mérete	Rend. szám PCL-259	Ár Ft/db
AC71CM	G ^{1/4"}	-1981K	4610
AC71EM	G ^{3/8"}	-1981P	4610
AC71JM	G ^{1/2"}	-1981W	4610

XF sorozatú átalakítók (Euro 130)

Belső menetes

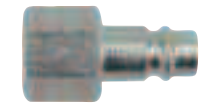

Termék szám	Menet mérete	Rend. szám PCL-259	Ár Ft/db
AA7102	G ^{1/4"}	-1102A	890
AA7103	G ^{3/8"}	-1103C	990
AA7104	G ^{1/2"}	-1104E	1890

Külső menetes



Termék szám	Menet mérete	Rend. szám PCL-259	Ár Ft/db
AA7106	G ^{1/4"}	-1106K	870
AA7107	G ^{3/8"}	-1107M	990
AA7108	G ^{1/2"}	-1108P	1930

Tömlőcsonk (nem menetes)



Termék szám	Menet mérete	Rend. szám PCL-259	Ár Ft/db
AA7110	1/4"	-1110R	890
AA7112	3/8"	-1112B	850
AA7113	1/2"	-1113C	890

KOBE

Eredeti 'Schrader' csatlakozók

Kobe levegős csatlakozókhoz tervezték. Három rétegű horganyzaskorrózió elleni védelem.

Belső menetes

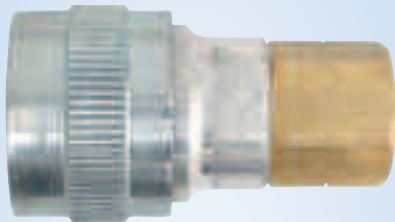

Menet méret	Menet típusa	Rend. szám KBE-259	Ár Ft/db
G ^{1/4} "	Belső	-7002A	2450

Eredeti 'Schrader' csatlakozó átalakítók

Korrózióálló kivitel. Kobe levegős csatlakozókhoz.

Belső menetes

Külső menetre csatlakoztatható.

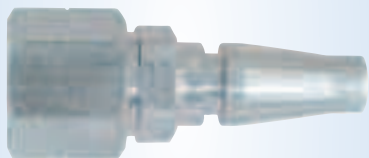

Menet méret	Menet típusa	Rend. szám KBE-259	Ár Ft/db
G ^{1/4} "	Belső	-6998J	440

Külső menetes

Belső menethez csatlakoztatható.

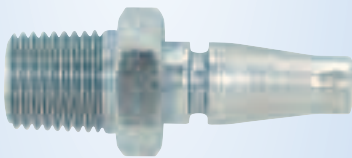

Menet méret	Menet típusa	Rend. szám KBE-259	Ár Ft/db
G ^{1/4} "	Külső	-6998G	440

Tömlőcsonk

Tömlőhöz csatlakoztatható.

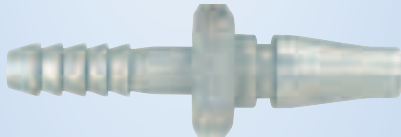

Menet méret	Menet típusa	Rend. szám KBE-259	Ár Ft/db
1/4"	Tömlőcsonk	-6998A	440

PCL PF csatlakozó

A PF sorozat az eredeti 'Schrader' csatlakozók versenyképes alternatívájaként jött létre. Más PF csatlakozóval használható, betétben edzett, horganyzott kivitel a hosszabb élettartam érdekében.

Külső menetes

Belső menethez csatlakoztatható.



Termék szám	Menet mérete	Rend. szám PCL-259	Ár Ft/db
AA7702	1/4" BSPT	-1702B	1060

PCL Eredeti 'Schrader' csatlakozók

Nagy átáramlású, gyorskioldó csatlakozók olyan reteszelő tulajdonsággal, mely megakadályozza a véletlen szétcsatlakozást. A csuklós jelleg kizárja a tömlős összegabalyodását. Szabad levegőáramlási sebesség 7 bar/100 PSI nyomásnál: 50 cfm (1400 l/perc).

Belső menetes



Menet (BSPT)	Teljes hossz	Súly /db	Rend. szám PCL-259	Ár Ft/db
G ^{1/4} "	45mm	120g	-2002A	8520

Külső menetes



Menet (BSPT)	Teljes hossz	Súly /db	Rend. szám PCL-259	Ár Ft/db
G ^{1/4} "	55mm	130g	-2002C	8520
G ^{3/8} "	60mm	135g	-2002E	8680

Eredeti 'Schrader' csatlakozó átalakítók

Betétben edzett, horganyzott kivitelben. Használható a 'Schrader' típusú csatlakozókkal.

Belső menetes

Külső menetre csatlakoztatható.

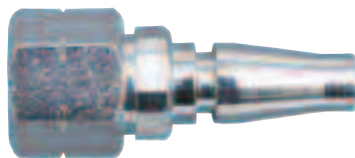

Menet (BSPT)	Teljes hossz	Súly /db	Rend. szám PCL-259	Ár Ft/db
G ^{1/4} "	46mm	25g	-1998J	1520

Külső menetes

Belső menethez csatlakoztatható.



Menet (BSPT)	Teljes hossz	Súly /db	Rend. szám PCL-259	Ár Ft/db
G ^{1/4} "	46mm	35g	-1998G	1520

Tömlőcsonk

Tömlőhöz csatlakoztatható.

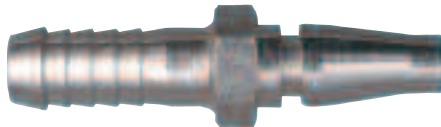

Menet (BSPT)	Teljes hossz	Súly /db	Rend. szám PCL-259	Ár Ft/db
1/4"	65mm	10g	-1998A	1520
5/16"	60mm	25g	-1998E	1520
3/8"	60mm	25g	-1998C	1520

"Schrader" csatlakozók nagy igénybevételre

Szabad levegőáramlási sebesség 7 bar/100 PSI nyomásnál: 110 cfm (3080 l/perc).

Belső menetes

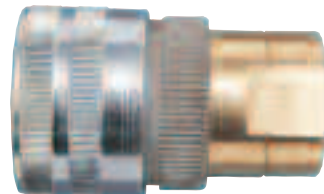

Menet (BSPT)	Teljes hossz	Súly /db	Rend. szám PCL-259	Ár Ft/db
G ^{1/4} "	60mm	750g	-2003F	15310

"Schrader" csatlakozó átalakítók nagy igénybevételre

Betétben edzett, horganyzott kivitelben. Használható a 'Schrader' típusú csatlakozókkal.

Külső menetes

Belső menethez csatlakoztatható.



Menet (BSPT)	Teljes hossz	Súly /db	Rend. szám PCL-259	Ár Ft/db
G ^{1/2} "	55mm	85g	-1999W	3110

Tömlőcsonk (nem mentes)

Tömlőhöz csatlakoztatható.



Menet (BSPT)	Teljes hossz	Súly /db	Rend. szám PCL-259	Ár Ft/db
3/8"	72mm	45g	-1999R	3110
1/2"	72mm	65g	-1999T	3110

PCL Közvetlen levegős csatlakozók

A közvetlen levegős csatlakozó sorozat eredeti és hiteles 'Broomwade' csatlakozókból áll.

Furat: 5.6mm.

Maximális levegőáramlási ráta: 54cfm @100lbf/in².

Maximális üzemi nyomás: 17bar (250lbf/in²).
Hőmérsékleti tartomány: -20°C to 80°C.

Csatlakozók: acél bajonett típusú csatlakozók melyek megakadályozzák a váéletlen szétkapcsolódást. Használható minden helyi, rögzített sűrített levegős alkalmazáshoz, habár a csuklós csatlakozók leginkább javasoltak a tömlős csatlakozásokhoz.

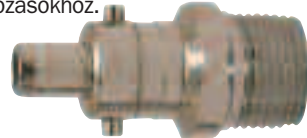

Termék szám	Menet mérete	Rend. szám PCL-259	Ár Ft/db
AA5106	G ^{1/4} " Belső	-1006M	2390
AA5102	G ^{1/4} " Külső	-1002H	2390

Csatlakozók



Termék szám	Menet mérete	Rend. szám PCL-259	Ár Ft/db
AC51CF	G ^{1/4} "	-1980Z	4070



Pneumatikus szelepek

Golyósszelepek - Belső/külső menetes

Nyomás

Értéktartomány:

0 - +10bar.

Hőmérséklet

értéktartomány:

-25 - +90°C.

Belső/külső menetes



Típus	Méret (mm)	Rend. szám KEN-259	Ár Ft/db
VAB1FM	G ^{1/8} - G ^{1/8}	-7200K	1740
VAB2FM	G ^{1/4} - G ^{1/4}	-7210K	1740
VAB3FM	G ^{3/8} - G ^{3/8}	-7220K	1740
VAB4FM	G ^{1/2} - G ^{1/2}	-7230K	2360

Belső/belső



Típus	Méret (mm)	Rend. szám KEN-259	Ár Ft/db
VB2FF	G ^{1/4} - G ^{1/4}	-7310K	1740
VB3FF	G ^{3/8} - G ^{3/8}	-7320K	1740
VB6FF	G ^{3/4} - G ^{3/4}	-7340K	3080

1/4" NPT/BSP átalakítók

Speciálisan arra tervezték, hogy lehetővé tegye a Brit Szabvány szerinti levegős csatlakozók és átalakítók, valamint az 1/4" NPT menetes levegős gépek csatlakoztatását. Használható még hidraulikus rendszerekben és hűtőfolyadék rendszerekben is. Passzívált horganyzott kivétel, kettős védelem a korrózió ellen.

Fix

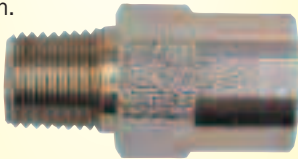

Csuklós

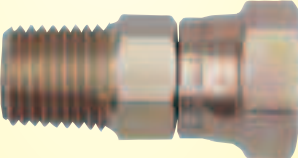

Típus	Belső (BSP) x külső (NPT)	Rend. szám KEN-259	Ár Ft/db
Fix	1/4" x 1/4"	-4900K	3900
Csuklós	1/4" x 1/4"	-4950K	1500



Flexibilis könyök

A flexibilis könyök megakadályozza a tömlők összecsavarodását.



Típus	Méret (mm)	Rend. szám PCL-259	Ár Ft/db
FE101	1/4" BSPT	-3131B	4170

Párhuzamos csatlakozó

Párhuzamos csatlakozó (belső szerelvények hosszabbításához).

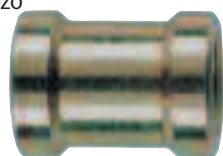

Típus	Méret (mm)	Rend. szám PCL-259	Ár Ft/db
HC6889	1/4" BSPT	-3369R	700



Kúpos tömlőcsonk és menetes csatlakozó

Betétben edzett, horganyzott kivitel.

Külső menetes tömlőcsonkok

A tömlő belső menetes szerelvényhez való csatlakoztatására.

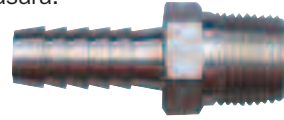

Termék szám	Menet mérete	Tömlő mérete	Rend. szám PCL-259	Ár Ft/db
HC5656		1/4"	-3368N	300
HC1206	G ^{1/4} "	5/16"	-3355T	520
HC1217		3/8"	-3360M	320
HC2479		1/2"	-3362A	320
HC6904		1/4"	-3371T	320
HC2951	G ^{3/8} "	3/8"	-3365D	330
HC2808		1/2"	-3364C	330
HC2954	G ^{1/2} "	1/2"	-3365H	1100

Kétvégű kúpos tömlőcsonk

Két tömlőszakasz csatlakoztatására vagy tömlő javítására.



Termék szám	Tömlő mérete	Rend. szám PCL-259	Ár Ft/db
HC2983	1/4" x 1/4"	-3365P	450
HC2985	3/8" x 3/8"	-3365T	580
HC2986	1/2" x 1/2"	-3365W	690

Külső menetes közcsonk

Azonos méretű, belső menetes szerelvények csatlakoztatására.



Termék szám	Tömlő mérete (BSPT)	Rend. szám PCL-259	Ár Ft/db
HC6560	1/4" x 1/4"	-3368X	680
HC4281	3/8" x 3/8"	-3366R	300
HC6898	1/2" x 1/2"	-3370G	770

Kúpos tömlőcsonk

Használható csatlakozóanyával a tömlő külső menetes szerelvényhez való csatlakoztatására.



Termék szám	Tömlő mérete	Rend. szám PCL-259	Ár Ft/db
HC5275	1/4"	-3367W	300
HC1225	3/8"	-3360W	320

Csatlakozó anya

Használható kúpos tömlőcsonkkal a tömlő külső menetesszerelvényhez való csatlakoztatására.

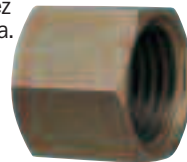

Termék szám	Tömlő mérete	Rend. szám PCL-259	Ár Ft/db
HC5194	1/4"	-3367H	260
HC1226	3/8"	-3360Y	260

Belső menetes Y elosztó

Egy tápról két légvetétik ellátására.

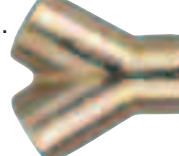

Termék szám	Menet mérete	Rend. szám PCL-259	Ár Ft/db
SPR4279	G ^{1/4} "	-4420D	1630



Külső menetes tömlőcsonkok

Kobe levegős csatlakozókhoz tervezve. Három rétegű horganyzás korrózió elleni védelem.

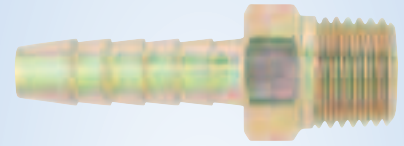

Menet mérete	Tömlő mérete	Rend. szám KBE-259	Ár Ft/db
G ^{1/4} "	1/4"	-8368N	390
	3/8"	-8360M	380
	1/2"	-8362A	380
G ^{3/8} "	3/8"	-8365D	380

Kétvégű tömlőcsonk

Kobe levegős csatlakozókhoz tervezve. Három rétegű horganyzás korrózió elleni védelem.



Tömlő mérete	Rend. szám KBE-259	Ár Ft/db
3/8" x 3/8"	-8365T	390

Külső menetes közcsonk

Azonos méretű, belső menetes szerelvények csatlakoztatására.

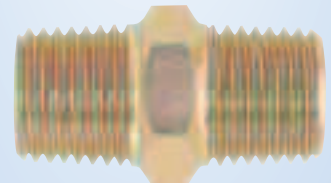

Tömlő mérete (BSPT)	Rend. szám KBE-259	Ár Ft/db
1/4" x 1/4"	-8368X	390

Belső/külső menetes szűkítő közcsonk

Belső menetes szerelvény csatlakoztatására, kisebb méretű külső menetes szerelvényhez.

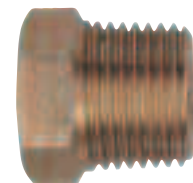

Termék szám	Menet mérete (BSPT)	Rend. szám PCL-259	Ár Ft/db
HC6895	3/8" x 1/4"	-3370A	330
HC6896	1/2" x 1/4"	-3370C	560
HC6897	1/2" x 3/8"	-3370E	560

Külső menetes szűkítő közcsonk

Különböző méretű, belső menetes szerelvények csatlakoztatására.

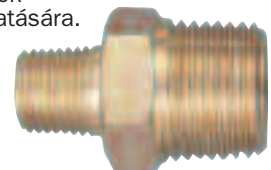

Termék szám	Tömlő mérete (BSPT)	Rend. szám PCL-259	Ár Ft/db
HC6899	3/8" x 1/4"	-3370K	430
HC6900	1/2" x 1/4"	-3370M	660
HC6901	1/2" x 3/8"	-3370S	660

KOBE

Levegős festékszóró pisztolyok

Ipari és autóiipari használatra. Nagyméretű, érzékeny működtetőkar, állítható szórás szélesség és áramlásszabályozási beállítás. Gyorskioldós bajonettzáras palackok.

Max. üzemi nyomás:

Vákuumos/gravitációs: 2-3,5 bar.

Levegőfelhasználás:

Vákuumos/gravitációs etetésű: 180-280 l/min.

Tartálykapacitások: 680 cm³.



Gravitációs etetés



Vákuumos etetés

Típus	Szórónyílás (mm)	Rend. szám KBE-259	Ár Ft/db
Vákuumos	2.0	-2150K	25180
Gravitációs	1.5	-2055K	11350

KOBE STAR

Póttartályok

Kizárólag Kobe Star szórópisztolyokhoz alkalmas.



Típus	Súly /db	Rend. szám STA-259	Ár Ft/db
Gravitációs (600cc)	100g	-1500A	2990
Vákuumos (1000cc)	50g	-1510B	5990
4 db tereelő és 7 db csészetömítés készletben.	10g	-2500A	850

KOBE STAR

Alsótartályos pneumatikus festékszóró

Standard - Jól kiegyensúlyozott kivitel, nagyméretű, érzékeny működtetőkar és állítható szórás szélesség. Alkalmas vízszintes vagy függőleges használatra cellulóz zománc vagy akril festékekkel stb. 1/4" NPT külső menetes csatlakozó, 30-70 psi (2-4.5bar), 7-12 cfm (250-430 l/min).

Gyorscsatlakozós alumínium tartály (1000 cm³)

A standard típus alapozó bevonatok felhordására alkalmas.

Súly: 1.3kg.



Szórónyílás (mm)	Max.szórási tartomány	Rend. szám STA-259	Ár Ft/db
Standard			
1.4	240mm	-1000A	18720
1.8	280mm	-1010B	23990
Professzionális			
1.5	255mm	-1200D	26990
2.0	265mm	-1210E	29990

Póttűk



Típus	Méret (mm)	Súly /db	Rend. szám STA-259	Ár Ft/db
Gravitációs	1.4	10g	-2120M	2390
Vákuumos	1.4	15g	-2100K	1990
	1.8	16g	-2110L	1990
Vákuumos	1.5	15g	-2130N	2390
	2.0	15g	-2140P	2390

Pótlevegősapkák



Típus	Méret (mm)	Súly /db	Rend. szám STA-259	Ár Ft/db
Gravitációs	1.5	50g	-2020H	7990
Vákuumos	1.4 & 1.8	100g	-2000F	5490
	1.4	50g	-2010G	8990
Vákuumos	2.0	50g	-2030J	8990

Gravitációs szórópisztoly

Professzionális



Jól kiegyensúlyozott kivitel, nagyméretű, érzékeny működtetőkar és állítható szórás szélesség. Alkalmas vízszintes vagy függőleges használatra cellulóz-, zománc- vagy akrilfestékekkel stb. 1/4" NPT külső menetes csatlakozó. 2,75-4,14 bar, 170-340 l/min. Csavaros felsőrész.

Súly: 1.10kg.

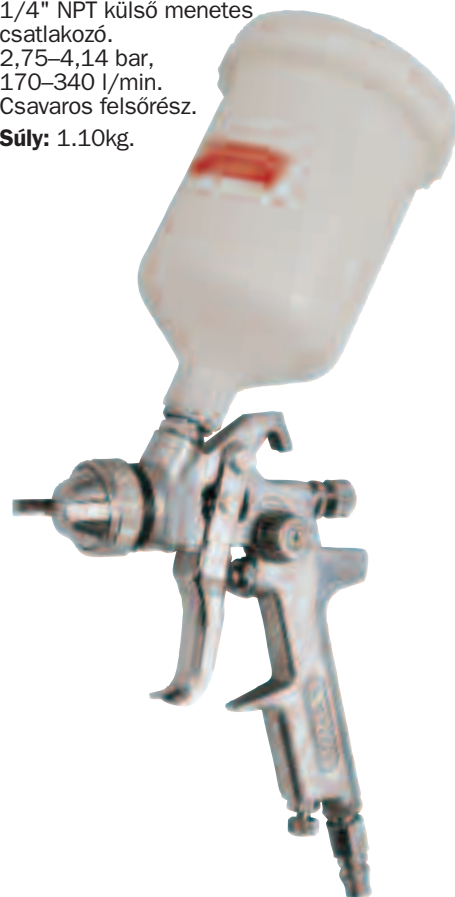

Szórónyílás (mm)	Max. Spray Pattern	Rend. szám STA-259	Ár Ft/db
1.4	195mm	-1100C	27990
Pótszűrő STA259-1100C C-hez			
		-2060S	540

Szórópisztoly-tartozékok

Pótfűvőkák

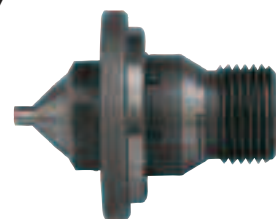

Típus	Méret (mm)	Súly /db	Rend. szám STA-259	Ár Ft/db
Gravitációs	1.4	35g	-2220S	6970
Vákuumos	1.4	30g	-2200Q	4650
	1.8	30g	-2210R	4830
Vákuumos	1.5	25g	-2230N	5910
	2.0	25g	-2240P	6650

Javítókészlet

Csere-levegőszelepet, szeleprugót, túrugót és O-gyűrűket tartalmaz.



Típus	Méret (mm)	Súly /db	Rend. szám STA-259	Ár Ft/db
Gravitációs	1.5	14g	-2310V	2440
Vákuumos	1.4 & 1.8	11g	-2300T	2260
	1.5 & 2.0	15g	-2320W	2380

KENNEDY **Tömlőfújató nagy igénybevételre**

Robosztus felépítésű, korrózióálló kivitelű, rátartó típusú gumiabroncs fújó beépített nyomásmérővel. 8 bar értékig használható, szálerősítésű gumitömlővel, bronz csatlakozóval.

Megfelel a 86/217/EEC szabvány előírásainak.

Leolvasási pontosság: 2psi/50kPa (0.5bar).

Maximális fújási nyomás: 120psi/800kPa (8bar).

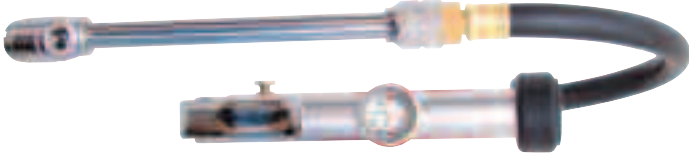

Modell-szám	Max nyomás értékek	Súly /db	Rend. szám KEN-503	Ár Ft/db
TPG170	120psi/800kPa	635g	-8520K	12590

Tömlőfújató

Gyorscsatlakozós gumiabroncs fújó óras nyomásmérővel, max. 12 bar értékig. A nyomásmérőt ütészálló gumiház védi a sérüléstől.

8 bar értékig használható, szálerősítésű gumitömlővel.

Megfelel a 86/217/EEC szabvány előírásainak.

Leolvasási pontosság: 2psi/10kPa (0.1bar).

Maximális fújási nyomás: 170psi/1200kPa (12bar).



Modell-szám	Max nyomás értékek	Súly /db	Rend. szám KEN-503	Ár Ft/db
TPG170	170psi/1200kPa	720g	-8480K	18950

KOBE **Lefúvató pisztoly**

Általános célú lefúvatói alkalmazásokra. Ergonomikus kivitel, kioldóbillentyűs működtetés. Könnyű, ütészálló alaptest, egybeépített levegőszabályozó szeleppel. 1/4" BSPT sárgaréz levegő bemeneti csatlakozó. Üzemi hőmérséklettartomány: -17°C+37°C. Minimális üzemi nyomás: 43 psi (3 bar). Biztonságos üzemi nyomás: 150 psi (10 bar).



Hőmérséklet tartomány	Súly /db	Rend. szám KBE-259	Ár Ft/db
-10 to 50°C	120g	-5000K	1950
-17 to 37°C	230g	-5010K	2570

Flexibilis toldatok

A lefúvató pisztoly flexibilis hosszabbító toldata bármilyen irányba hajlítható, lehetővé téve a levegő kívánt területre történő irányítását. Használható standard és műanyag lefúvató pisztolyokhoz is.



Teljes hossz	Súly /db	Rend. szám KEN-259	Ár Ft/db
250mm	10g	-5100K	4990

KENNEDY **Lefúvató pisztoly**

Fényes, nikkelt krom bevonatú présöntésű ötvözet, hosszú élettartamú és üzembiztos működésű. Biztonsági szeleppel kiegészítve, szabvány szerint. 1/4" NPT sárgaréz levegőbemeneti csatlakozó. Normál üzemi nyomás sértetlen biztonsági szeleppel: 90 PSI = 6.2 bar. A biztonsági szelep eltávolítása esetén 30 PSI = 2 bar üzemi nyomás javasolt.

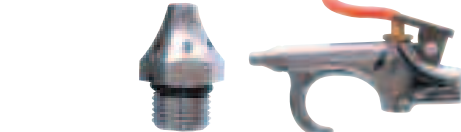

Teljes hossz	Súly /db	Rend. szám KEN-259	Ár Ft/db
100mm	140g	-5050K	1430

Műanyag lefúvató pisztoly

BG5004 Speciális acetálgyanta test, mely sérülésnek és szennyeződésnek ellenáll, 100% sárgaréz belső szelep. Fokozatosan szabályozott légáramlás. 110 mm-es fej, nehezen megközelíthető helyekhez. Használható mind vízre, mind levegőre. Javasolt maximális üzemi nyomás (kimenő) 2bar (30psi).



Fúvóka hossza	Súly /db	Rend. szám PCL-259	Ár Ft/db
110mm	105g	-2404H	4660

Pisztolymarkolatú lefúvató pisztoly

Magas minőségű fröccsöntött ötvözetből gyártott hosszú élettartamú szerkezet. Robosztus, kompakt kivitel. Könnyen cserélhető kúpos és biztonsági fúvókákkal.



Termék-szám	Típus	Súly /db	Rend. szám PCL-259	Ár Ft/db
BG405	Lefúvató pisztoly	35g	-2320R	5170
Biztonsági fúvóka		11g	-2461H	1080

PCL **Lefúvató pisztoly - Hagyományos markolat**

Présöntésű ötvözet, hosszú élettartamú és üzembiztos működésű. Biztonsági szeleppel kiegészítve, szabvány szerint. 1/4" NPT sárgaréz levegőbemeneti csatlakozó. Normál üzemi nyomás sértetlen biztonsági szeleppel: 90 PSI = 6.2 bar. A biztonsági szelep eltávolítása esetén 28 PSI = 2 bar üzemi nyomás javasolt (biztonsági előírások szerint). Hagyományos markolat - Biztonsági szeleppel.

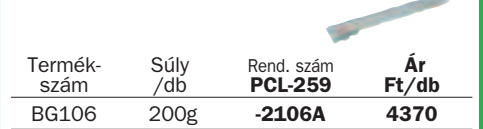

Termék-szám	Súly /db	Rend. szám PCL-259	Ár Ft/db
BG106	200g	-2106A	4370

Műanyag lefúvató pisztoly

Speciális acetálgyanta test, mely érülésnek és szennyeződésnek ellenáll, 100% árgaréz belső szelep. Fokozatosan szabályozott légáramlás. Használható mind vízre, mind levegőre. Javasolt maximális üzemi nyomás 10 bar (150 psi).



Termék szám	Súly /db	Rend. szám PCL-259	Ár Ft/db
BG5002	110mm	-2402G	3520
BG5007	230mm	-2407M	4410

Merev toldat

Használható mind standard, mind műanyag lefúvató pisztollyal.

Termék-szám	Teljes hossz	Súly /db	Rend. szám PCL-259	Ár Ft/db
BGN466	230mm	30g	-2466K	3210

CSISZOLÓANYAGOK ÉS GÉPEK

KOBE *Kétsebességes
mágneses fúrógép*

Ipari használatra alkalmas. Ez a kompakt kétsebességes gép akár 50 mm-es átmérőjű furatokhoz is használható. Erőteljes 17 000 N/1730 kg/3800 lbs rögzítőerejű mágnesekkel rendelkezik, és védőburkolattal, hűtőtartállyal, biztonsági láncsal és hordozható dobozzal kapható.

- Marási teljesítmény:** akár 50 mm átmérő x 50 mm.
- Csigafúró:** 13 mm átmérő x 140 mm.
- Süllyesztőfúró:** 65 mm átmérő.
- Marótüske:** gyorsoldású tüske.
- Weldon szár:** 19 mm.
- Mérete:** 438 x 280 x 255 mm.
- Tömeg:** 15,28 kg.

ÚJ



Modell-szám	Terh. nélk. ford.sz.	Feszültség	Súly /db	Rend. szám KBE-268	Ár Ft/db
DMM2Si	300-450	230V	15.28kg	-2828K	299900

Négysebességes mágneses fúrógép

DMM4VSi

Ez a kompakt és egyszerű kezelésű, négysebességes, sokoldalú gép elég erős ahhoz, hogy akár 120 mm átmérőjű furatokat hozzon létre. 32 000 N/3263 kg/7190 lbs rögzítőerejű és védőburkolattal, hűtőtartállyal, biztonsági láncsal és hordozható dobozzal kapható. Ipari használatra alkalmas.

- Marási teljesítmény:** akár 120 mm átmérő x 50 mm.
- Telesítmény csigafúróval:** 32 mm átmérő x 140 mm.
- Menetfúrási teljesítmény:** akár 32 mm átmérő x 40 mm (adapterrel).
- Weldon szár:** 19 mm.
- Mérete:** 570 x 250 x 330 mm.
- Tömeg:** 30 kg.

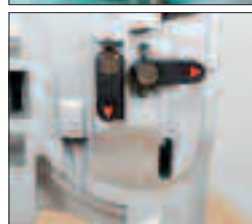

Modell-szám	Terh. nélk. ford.sz.	Feszültség	Súly /db	Rend. szám KBE-268	Ár Ft/db
DMM4VSi	115-450	230V	30.0kg	-2848K	499900

DMM3050-240v/3050i-110v
Mágneses talpas maró/fúrógép



Könnyű ipari használatra tervezve, az 1200W motor elég teljesítményt nyújt maximálisan 35mm-es furatok elkészítéséhez. Kiegészítő tartozékok: hűtőfolyadék tartály, 13mm-es tokmány, kulcs és Weldon átalakító, biztonsági lánc, védőernyő és hatszögkulcsok

- Tulajdonságok: **Modell:** DMM3050-240V/DMM3050i-110V.
- Motor:** 1200W. **Tengely:** 19mm Weldon. **Tokmány mérete:** 13mm (1/2"). **Fordulatszám:** 595rpm. **Mágneses szorítóerő:** 13,000N.
- Nettó súly:** 13.5kg. **Méret (Ma x Sz x Mé):** 390 x 260 x 100mm.
- Kapacitás:** Magfúró 12 - 35mm
- Csigafúró 1.5 - 13mm
- Kúpsüllyesztő 10 - 40mm
- Vágási mélység:** 50mm.
- Löket:** 165mm.
- Hangnyomás (LPA):** 109.5dBA.
- Hangerő (LWA):** 107.8dBA.
- Vibrációs szint:** 1.5m/s².



Modell-szám	Terh. nélk. ford.sz.	Feszültség	Súly /db	Rend. szám KBE-268	Ár Ft/db
DMM3050i	595rpm	230V	13.5kg	-4220K	167100

MAGTRON **MBE40 kétsebességes mágneses talpas maró/fúrógép**



Egyedi, kétsebességes motor állítható sebességszabályozóval, erős, 1410 kg/3100 lbs szorítóerejű mágneses talp. Az automatikus biztonságot elektromos kapcsolórendszer szolgálja. Kiegészítő tartozékok: két Morse kúpos tüske, kúpkütyű ék, biztonsági lánc, karabiner, fúró-vágóolaj, hatszögkulcsok és hordtáska.

- Méretei (M x Sz x H):** 418 mm x 100 mm x 281 mm.
- Telesítményfelvétel:** 1050 W



Kapacitás (mm)	Terh. nélk. ford.sz.	Feszültség	Súly /db	Rend. szám KEN-268	Ár Ft/db	
Fúrás 3 - 23	Marás 13 - 45	280 - 640	240V	18.0kg	-7020K	432900



MB30- Mini-Mag mágnestalpas fúrógép

Hitachi motor, és 1000 kg/2200 lbs szorítóerejű mágnestalp. A felhasználó védelmét biztonsági relé és automata kikapcsolás szolgálja. Kiegészítő tartozékok: felfogótuska és állvány, biztonsági lánc, karabiner, fűrő-vágóolaj, tokmány és kulcs, hatszögkulcsok és hordtáska.
Méretei (M x Sz x H): 295 mm x 100 mm x 235 mm.
Teljesítményfelvétel: 750 W



Kapacitás (mm)	Súly /db	Rend. szám	Ár Ft/db
Fúrás Marás		KEN-268	
3 - 16 13 - 32	10.0kg	-4520K	346900

Mágnestalpas maró/magfúrógép

MBE100 – Változtatható fordulatszámú
Az egyedülálló hajtómű állandó nyomatékot, valamint fordulatszám szabályozást biztosít még terhelés alatt is. Erős, 1410 kg/3100 lbs szorítóerejű mágnestalp. Lassú indulósebesség, fokozatmentes sebességszabályozás. A szerszámtörés ellen csúszókupling jelent védelmet. A forgácsolószerszám automatikus kenését hűtőfolyadék rendszer végzi. A hajtómű közvetlenül a vázra van szerelve a jobb merevség érdekében. Kiegészítő tartozékok: három Morse kúpos túska, kúpkütyű ék, biztonsági lánc, karabiner, hatszögkulcsok és hordtáska.
Méretei (M x Sz x H): 500 x 135 x 312 mm.
Teljesítményfelvétel: 1800 W
Kapacitás (mm): Fúrás 3-32, Marás 13-100



Kapacitás (mm)	Súly /db	Rend. szám	Ár Ft/db
Fúrás Marás		KEN-268	
3 - 32 13 - 100	26.0kg	-7120K	529900



Weldon száras többélű magfúrók

A magfúrók kisebb energiával, nagyobb pontossággal és hosszabb ideig használhatók mint más, hasonló célú forgácsolószerszámok. Nagyobb előtolás alkalmazható, kisebb a forgácsolási ellenállás, mely jobb felületi simaságot és tűrést eredményez. Rendelkezésre álló mérettartományok: 12-52 mm átm. (rövid sorozat) és 13-52 mm átm. (hosszú sorozat).

Hosszú sorozat
Szárátmérő: 19 mm^{3/4"}.
Vágásmélység: 50 mm.
Furat: 6 mm.
Teljes hossz: 85 mm.



Forgácsoló átmérő (mm)	Súly /db	Rend. szám	Ár Ft/db
13	80g	-2130K	7550
14	80g	-2140K	7550
15	90g	-2150K	7790
16	90g	-2160K	7930
17	100g	-2170K	8180
18	110g	-2180K	8300
19	110g	-2190K	8420
20	120g	-2200K	8810
21	130g	-2210K	8810
22	130g	-2220K	8810
23	130g	-2230K	9310
24	140g	-2240K	9310
25	150g	-2250K	10070
26	160g	-2260K	10540
27	160g	-2270K	10540
28	170g	-2280K	11870
29	180g	-2290K	11870
30	180g	-2300K	12460
31	190g	-2310K	13580
32	190g	-2320K	13580
33	210g	-2330K	13700
34	210g	-2340K	13700
35	210g	-2350K	16210
36	220g	-2360K	16210
38	260g	-2380K	17460
39	260g	-2390K	19270
40	260g	-2400K	18700
41	260g	-2410K	20720
42	260g	-2420K	20950
43	280g	-2430K	22180
44	300g	-2440K	23500
45	320g	-2450K	23900
46	280g	-2460K	24270
48	400g	-2480K	26360
50	360g	-2500K	26500
52	520g	-2520K	28690

M42 többélű magfúró készlet

Rövid sorozat
Szárátmérő: 19 mm^{3/4"}
Vágásmélység: 25 mm.
Furat: 6 mm.
Teljes hossz: 60 mm

Kompatibilis mindegyik mágnestalpas fűrő- és üregelőgéppel. Vezető-csappal kiegészítve, méretpontos fém-dobozban kerül forgalomba.



Darab-szám	Súly /db	Rend. szám	Ár Ft/készlet
6	800g	-3000K	44120

Morse-kúp átalakítók

Használható Magtron üregelő gépekkel, oszlopos fúrógépeken, esztergákon stb.



Átalakító	Súly /db	Rend. szám	Ár Ft/db
No.2 MT	0.6kg	-4120K	25090
No.3 MT	1.0kg	-4130K	25090



Rövid sorozat

Szárátmérő: 19 mm^{3/4"}
Vágásmélység: 25 mm.
Furat: 6 mm.
Teljes hossz: 60 mm.



Forgácsoló átmérő (mm)	Súly /db	Rend. szám	Ár Ft/db
12	70g	-1120K	6110
13	70g	-1130K	6110
14	70g	-1140K	6110
15	75g	-1150K	6110
16	80g	-1160K	6110
17	80g	-1170K	6110
18	85g	-1180K	6110
19	90g	-1190K	7060
20	90g	-1200K	7060
21	100g	-1210K	7060
22	100g	-1220K	7060
23	120g	-1230K	7270
24	110g	-1240K	7270
25	110g	-1250K	7550
26	120g	-1260K	8650
27	120g	-1270K	9740
28	130g	-1280K	9740
29	135g	-1290K	9890
30	140g	-1300K	9890
31	150g	-1310K	10400
32	150g	-1320K	11870
33	160g	-1330K	12220
34	160g	-1340K	12220
35	170g	-1350K	12220
36	170g	-1360K	14990
38	180g	-1380K	15630
39	185g	-1390K	16380
40	190g	-1400K	16380
42	220g	-1420K	16890
43	260g	-1430K	18790
44	220g	-1440K	18790
45	220g	-1450K	18790
50	240g	-1500K	20050
52	290g	-1520K	21310

Vezetőcsapok

Használható bármelyik olyan magfúróval, melynek a furatátmérője 6 mm. Az előfűrt vezetőfuratba helyezve a vezetőcsap segíti a szerszám pozicionálását. Használható zsák- és átmenő vezetőfuratokhoz is, ütközéskor a vezetőcsap visszahúzódik a magfúró adapterébe.



*Csak 12 mm-es magfúrókhoz

Leírás	Súly /db	Rend. szám	Ár Ft/db
Rövid sorozat	15g	-4010K	1750
Rövid sorozat*	15g	-4050K	1750
Hosszú sorozat	20g	-4020K	2380
Hosszú sorozat*	20g	-4060K	2380



KOBE

LEVEGŐS AKKUS ELEKTROMOS

KOBE

**PIROS
CSOPORT**



Kiváló minőségű és kedvező áru csoport mely ötvözi a klasszikus kivittelt a minőséggel.



Ipari minőség



Klasszikus kivitel



Nagyon kedvező ár/érték arány

KOBE

**ZÖLD
CSOPORT**



Ergonomikus kivitel felhasználóbarát tulajdonságokkal a megnövelt kényelem és hosszantartó használat érdekében.



Professzionális használatra



Ergonomikus kivitel



Kiegészítők a csomagolásban

KOBE

**KÉK
CSOPORT**



Magas specifikációk melyek kényelmet és maximális élettartamot biztosítanak - folyamatos használatra tervezve.



Folyamatos, nagyteljesítményű használatra



Felhasználóbarát tulajdonságok



Csúcsteljesítmény

KOBE 10 mm-es egyenes fúró



DS4510L

10 mm-es Jacobs tokmány, elakadásmentes, biztonsági kapcsolóval működtetett fojtószelep, nagy teljesítményű, bolygókerék áttétel. 1/4" NPT levegő-bemeneti csatlakozó 10 mm-es levegőtömlőhöz, 90psi/6.3 bar légnyomás, 4 CFM/144 liter/perc* levegőfogyasztás, 3/8"-24 orsómenet.

Teljes hossz: 206 mm.

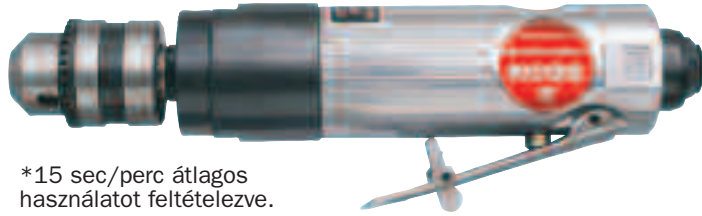

*15 sec/perc átlagos használatot feltételezve.

Terh.nélk. ford.sz.(rpm)	Súly /db	Rend. szám KBE-270	Ár Ft/db
4,500	0.90kg	-1450N	30110

10 mm-es irányváltós szögfúró



DAR1510

10 mm-es Jacobs tokmány, ujjheggyel működtethető irányváltó, hátsó használtlevegő kifúvás, fej teljes hossza 94 mm. 1/4" NPT levegő-bemeneti csatlakozó 10mm-es levegőtömlőhöz, 90psi/ 6.3 bar légnyomás, 4 CFM/144 liter/perc* levegőfogyasztás, 3/8"-24 orsómenet.

Teljes hossz: 178 mm.



*15 sec/perc átlagos használatot feltételezve.

Terh.nélk. ford.sz.(rpm)	Súly /db	Rend. szám KBE-270	Ár Ft/db
1,500	1.80kg	-1425M	39140

10 mm -es pisztolyfúró



DP2210

10 mm-es Jacobs tokmány, elakadásmentes, nagy igénybevételre tervezett csapágyazás. 0.5 LE/ 370 W motor, 1/4" NPT levegő-bemeneti csatlakozó 10 mm-es levegőtömlőhöz, 90psi/6.3 bar légnyomás, 4 CFM/144 liter/perc* levegőfogyasztás, 3/8"-24 orsómenet. **Teljes hossz:** 165 mm.

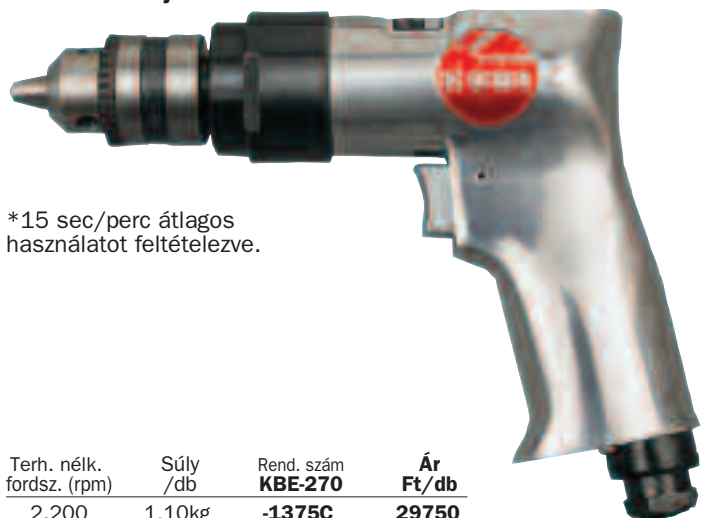

*15 sec/perc átlagos használatot feltételezve.

Terh. nélk. ford.sz. (rpm)	Súly /db	Rend. szám KBE-270	Ár Ft/db
2,200	1.10kg	-1375C	29750

10 mm-es nagy teljesítményű pisztolyfúró



DP2610

Sörétszört ház, 10 mm-es Jacobs tokmány, elakadásmentes, irányított első használtlevegő kifúvás, túrgörgős csapágyazás. 1/4" NPT levegő-bemeneti csatlakozó 10 mm-es levegőtömlőhöz, 90psi/6.3 bar légnyomás, 4 CFM/144 liter/perc* levegőfogyasztás, 3/8"-24 orsómenet.



Teljes hossz: 180 mm.

*15 sec/perc átlagos használatot feltételezve.

Terh. nélk. ford.sz. (rpm)	Súly /db	Rend. szám KBE-270	Ár Ft/db
2,600	0.90kg	-1390D	50460

10 mm-es irányváltós pisztolyfúró



DPR1810

10 mm-es Jacobs tokmány, elakadásmentes, nagy igénybevételre tervezett csapágyazás, hüvelykujjal működtethető irányváltó kapcsoló, alkalmas csavarbehajtásra, 1/4" NPT levegő-bemeneti csatlakozó 10mm-es levegőtömlőhöz, 90psi/6.3 bar légnyomás,



4 CFM / 144 liter/perc* levegőfogyasztás, 3/8"-24 orsómenet. **Teljes hossz:** 165 mm.

*15 sec/perc átlagos használatot feltételezve.

Terh. nélk. ford.sz. (rpm)	Súly /db	Rend. szám KBE-270	Ár Ft/db
1,800	1.40kg	-1400L	31900

KOBE 10mm-es egyenes fúrógép

BCSD10 – Pneumatikus 10mm-es egyenes fúró

A kivezető 360°-ben állítható be, hogy megvédje a dolgozót a levegőáramlástól. Tömör és könnyű a zárt helyiségekben való könnyű használat érdekében. A fúrófej könnyedén cserélhető a befogófej és a biztonsági kapcsolóval ellátott fedél segítségével. Ergonomikus és kényelmes markolat.

Motor teljesítménye 0.45hp.

Üresjárat ford.sz 2,500rpm.

Tokmány méret:10mm.

Bemeneti csatlakozó:1/4" BSP.

Üzemi nyomás: 90psi/6.2bar.

Min. levegős tömlő méret (belső átm.): 3/8" (10mm).

Levegőfogyasztás: 4.0cfm*.

Hangnyomás szint: 92dBA.

Hangerő szint: 110dBA.

Vibráció szint:0.49m/s².

Teljes Hossz: 215mm.

ÚJ



*15 sec/perc átlagos használatot feltételezve.



Kulcsnélküli tokmány.



A kivezető csatlakozás a 360°-ban állítható.



Biztonsági szabályozókar.



Sebességszabályozókar.



Terh.nélk. ford.sz.(rpm)	Súly /db	Rend. szám KBE-270	Ár Ft/db
2500	1.80kg	-6050K	25610

KOBE 10 mm-es irányváltós pisztolyfúró

FPD3175

Alkalmos fúrásra és csavarbehajtásra. A gumírozott markolat stabil és kényelmes fogást biztosít. 10 mm-es gyorstokmány. Elakadásmentes. Rövid fogaskerék ház kialakítás. Nagy igénybevételre tervezett áttételezés önkenő csapágypersellyel. Rugóterhelésű rotorlapátok. Hátsó használtlevegő kifűvés. Hosszú élettartamú csapágyazás.

Terhelés nélküli fordulatszám: 1 800 rpm.

Orsómenet: 3/8"-24 UNF.

Levegő bemenetcsatlakozó: 1/4" NPT.

Min. levegőtömlő méret (belső átmérő): 3/8" (10 mm).

Légnnyomás: 90 PSI /6.2 bar.

Levegőfogyasztás: 3.35 CFM/120 liter/perc*.

Hangnyomás szint: 95 dba.

Hangteljesítmény szint: 100 dba.

Vibráció szint: 0.7 m/s².

Teljes hossz: 188 mm.

*15 sec/perc átlagos használatot feltételezve.

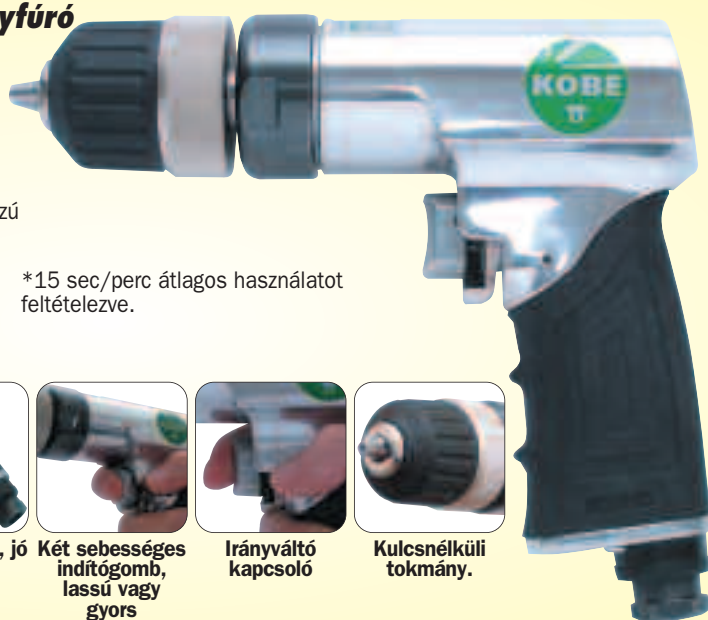

Ergonomikus, jó fogású markolat.



Két sebességes indítógomb, lassú vagy gyors fordulatszám



Irányváltó kapcsoló



Kulcsnélküli tokmány.



Terh.nélk. ford.sz.(rpm)	Tokmány mérete	Rend. szám KBE-270	Ár Ft/db
1,800	3/8" (10mm)	-2152K	42030

KOBE 10 mm-es irányváltós pisztolyfúró

B2834

Használható fúrásra és csavarbehajtásra. Két sebességes indítógomb (félj behúzva alacsonyabb sebesség). Mindkét oldalról elérhető irányváltó kapcsoló a bal/jobbkezes használathoz. 10 mm-es (3/8") tokmánnyal. Hosszú élettartamot és egyenletesebb futást eredményező bolygókerék-hajtómű. Ergonomikus, jó fogású markolat.

Tokmány méret: 3/8" (10mm).

Üresjárat fordulatszám: 1.800rpm.

Javasolt légnnyomás: 6.2bar (90psi).

Levegőfogyasztás: 4cfm* (11.3ltr/min).

Levegő bemeneti csatlakozó: 1/4" NPT.

Orsómenet: 3/8" - 24.

Minimális levegőtömlő méret (belső átmérő): 3/8" (10mm).

Teljes hossz: 185mm.

†EN ISO 15744:2002.

szabvány szerint. #EN 28927-5. szabvány szerint.

*15 sec/perc átlagos használatot feltételezve.



Ergonomikus, jó fogású markolat.



Két sebességes indítógomb, lassú vagy gyors fordulatszám



Irányváltó kapcsoló



Ipari minőségű tokmány



Üresjárat fordul. (rpm)	Súly /db	Rend. szám KBE-270	Ár Ft/db
1,800	1.10kg	-4310K	47090

LEVEGŐS SZERSZÁMOK - FÚRÓK

KOBE 13 mm-es nagy teljesítményű pisztolyfúró



DP513

13 mm-es Jacobs tokmány, fordulatszámcsökkentő hajtómű, nagy nyomaték, oldalmarkolat, 0,5 LE/ 370 W motor, 1/4" NPT levegő-bemeneti csatlakozó 10 mm-es levegőtömlőhöz, 90psi 6.3 bar légnyomás, 4CFM/144 liter/perc* levegőfogyasztás, 3/8"-24 orsómenet.

Teljes hossz: 180 mm.



*15 sec/perc átlagos használatot feltételezve.

Terh. nélk. ford.sz. (rpm)	Súly /db	Rend. szám KBE-270	Ár Ft/db
500	1.80kg	-1500E	47930

13 mm-es irányváltós nagy teljesítményű pisztolyfúró

DPR813 - 13 mm-es Jacobs tokmány, hüvelykujjal működtethető irányváltó kapcsoló, kiegészítő támasztómarkolat, alkalmas csavarbehajtásra. Nagy igénybevételre tervezett bolygókerékes hajtómű, 1/4" NPT levegő-bemeneti csatlakozó 10 mm-es levegőtömlőhöz, 90psi/6.3 bar légnyomás, 4 CFM/144 liter/perc* levegőfogyasztás,



3/8"-24 orsómenet.
Teljes hossz: 178 mm.

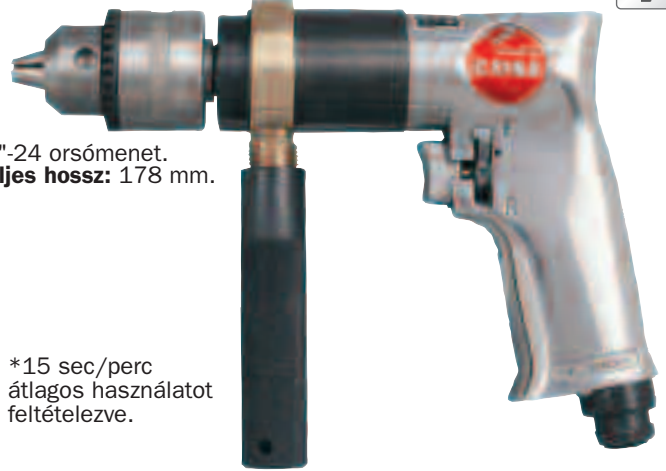

*15 sec/perc átlagos használatot feltételezve.

Terh. nélk. ford.sz. (rpm)	Súly /db	Rend. szám KBE-270	Ár Ft/db
800	1.80kg	-1525F	44910

KOBE 13 mm-es irányváltós pisztolyfúró

FPD500

Alkalmos nagy nyomatékot igénylő fúrási alkalmazásokra, csavarbehajtásra, körkivágásra és hengerhónolásra. A gumírozott markolat stabil és kényelmes fogást biztosít. 13 mm-es tokmány. Állítható oldalmarkolat. Rövid fogaskerékhez kialakítás. Nagy igénybevételre tervezett áttételezés önkenő csapágypersellyel. Rugóterhelésű rotorlapátok. Hátsó használtlevegő kifűvés. Hosszú élettartamú csapágyazás.

Terhelés nélküli fordulatszám: 500 rpm.

Tokmány: 13mm.

Orsómenet: 3/8"-24 UNF.

Levegő bemeneti csatlakozó: 1/4" NPT.

Min. levegőtömlő méret

(belső átmérő): 3/8" (10 mm).

Légnyomás: 90 PSI/6.2 bar.

Levegőfogyasztás: 3.65 CFM/130 liter/perc*.

Teljes hossz: 240mm.



*15 sec/perc átlagos használatot feltételezve.



Terh. nélk. ford.sz. (rpm)	Tokmány méret	Rend. szám KBE-270	Ár Ft/db
500	1/2" (13mm)	-2142K	48050

KOBE 13 mm-es irányváltós pisztolyfúró

Használható fúrásra és csavarbehajtásra. Két sebességes indítógomb (félíg behúzva alacsonyabb sebesség). Mindkét oldalról elérhető irányváltó kapcsoló a bal/jobbs kezés használathoz. 13 mm-es (1/2") tokmánnyal és leszerelhető oldalmarkolattal. Hosszú élettartamot és egyenletesebb futást eredményező bolygókerék-hajtómű. Ergonomikus, jó fogású markolat.

Tokmány méret: 1/2" (13mm).

Üresjárat fordulat szám: 800rpm.

Javasolt légnyomás: 6.2bar (90psi).

Levegőfogyasztás:

4cfm* (113ltr/min).

Levegő bemeneti csatlakozó:

1/4" NPT.

Orsómenet: 3/8" - 24.

Minimális levegőtömlő méret

(belső átmérő): 3/8" (10mm).

Teljes hossz: 218mm.

†EN ISO 15744:2002.

#EN 28927-5.



Ergonomikus, jó fogású markolat.



Két sebességes indítógomb, lassú vagy gyors fordulatszám



Irányváltó kapcsoló



Ipari minőségű tokmány



*15 sec/perc átlagos használatot feltételezve.



Üresjárat fordulat (rpm)	Súly /db	Rend. szám KBE-270	Ár Ft/db
800	1.30kg	-4330K	54070

KOBE Nagy fordulatszámú
mini egyenes csiszoló

GD2806L

Precíziós műhelymunkákra, formagyártói alkalmazásokra stb. Biztonsági működtetőkar, előlső használtlevegő kifúvás, ultrakönnyű és kompakt kivitel. 1/4" NPT levegő-bemeneti csatlakozó 10 mm-es levegőtömlőhöz, 90psi/6.2 bar légnyomás, 4 CFM/144 liter/perc* levegőfogyasztás.

Szorítópatron mérete: 6 mm.

Teljes hossz: 120 mm.

Terhelés nélküli fordulatszám: 25,000rpm



Hosszú
szorítóanya

*15 sec/perc átlagos
használatot feltételezve.

Terh.nélk. fordsz.(rpm)	Súly /db	Rend. szám KBE-270	Ár Ft/db
25,000	450g	-2035M	17340

Hosszított orsós csiszoló

GES2506L

Szűk helyeken is jobb hozzáférést biztosít. A hosszított orsóház lehetővé teszi a kétkezes megfogást. Hátsó használtlevegő kifúvás, biztonsági működtetőkar. 1/4" NPT levegő-bemeneti csatlakozó 10 mm-es levegőtömlőhöz, 90psi/6.2 bar légnyomás, 4 CFM/144 liter/perc* levegőfogyasztás.



Hosszú
szorítóanya

Szorítópatron mérete: 6 mm.

Teljes hossz: 248 mm.

Zajszint: 93dBA

Hangteljesítm: 103dBA

Vibráció: 5.4m/s².

*15 sec/perc átlagos
használatot feltételezve.

Terh.nélk. fordsz.(rpm)	Súly /db	Rend. szám KBE-270	Ár Ft/db
25,000	850g	-2040N	27450

Felületkezelő és simító készlet

A többcélú készlet a következőket tartalmazza: felületkezelő korongok, midegyikből 1 db: finom, közepes, durva. Csiszolókorongok, szemcseméretenként 2-2 db: P36, P60, P80 és P120. 1 db 6 mm-es szár az alaptárcsához. Kobe derékszögű csiszoló 1/4" NPT levegő-bemeneti csatlakozóval 10 mm-es levegőtömlőhöz, 90psi/6.2 bar légnyomás, 4 CFM/144 liter/perc* levegőfogyasztás. Erős műanyag hordtáskában.

*15 sec/perc
átlagos
használatot
feltételezve.



Hosszú
szorítóanya

Terh.nélk. fordsz (rpm)	Súly /db	Rend. szám KBE-270	Ár Ft/készlet
22,000	1.25kg	-7000K	43230

Egyenes csiszoló

GD2206L

370W-os (0.5 LE) légmotor polírozáshoz és csiszoláshoz. Hátsó használtlevegő kifúvás. 1/4" NPT levegő-bemeneti csatlakozó 10 mm-es levegőtömlőhöz, 90psi/ 6.2 bar légnyomás, 4 CFM/144 liter/perc* levegőfogyasztás.

Szorítópatron mérete: 6 mm.

Teljes hossz: 170 mm.

Zajszint: 93dBA

Hangteljesítm: 103dBA

Vibráció: 5.4m/s²



Rövid
szorítóanya

*15 sec/perc átlagos használatot
feltételezve.

Terh.nélk. fordsz.(rpm)	Súly /db	Rend. szám KBE-270	Ár Ft/db
22,000	500g	-2024K	17340

Egyenes levegős csiszoló készletben

GD22LK

A készlet

tartalma:
GD2206L
egyenes csiszoló
biztonsági
kapcsolóval
működtetett
fojtószeleppel,
3 és 6 mm-es
szorítópatronok,
10 db- os csapos
csiszoló
szortiment,
robustus
fröccsöntött
műanyag
dobozban.



Rövid
szorítóanya

Terh.nélk. fordsz.(rpm)	Súly /kl.	Rend. szám KBE-270	Ár Ft/készlet
22,000	600g	-2030L	21670

Derékszögű csiszoló

GDA2206L

Biztonsági működtetőkar, hátsó használtlevegő kifúvás. Ideális polírozásra, csiszolásra, nehezen hozzáférhető helyeken is alkalmazható. 1/4" NPT levegő-bemeneti csatlakozó 10 mm-es levegőtömlőhöz, 90 PSI / 6.2 bar légnyomás, 4 CFM / 144 liter/perc* levegőfogyasztás.

Szorítópatron mérete: 6 mm.

Teljes hossz: 160 mm.



Hosszú
szorítóanya

*15 sec/perc átlagos
használatot feltételezve.

Terh.nélk. fordsz.(rpm)	Súly /db	Rend. szám KBE-270	Ár Ft/db
22,000	500g	-2020H	31900

KOBE Egyenes csiszoló



FDG180M

Szorítópatron mérete: 6 mm

Min. levegőtömlő méret (belső átmérő): 3/8" (10 mm).

Légnyomás: 90psi/6.3 bar.

Levegőfogyasztás: 4 CFM/144 liter/perc*.

Hangnyomás szint: 91 dBA.

Teljes hossz: 158 mm.



Hosszú szorítóanya



*15 sec/perc átlagos használatot feltételezve.

Terh.nélk. ford.sz.(rpm)	Súly /db	Rend. szám KBE-270	Ár Ft/db
25,000	600g	-2262K	22510



Fordulatszám állító



Biztonsági működtetőkar

Hosszított orsós csiszoló

FDG180E

Polírozásra, sorjázásra és csiszolásra. A gumírozott markolat kényelmes fogást nyújt. A hosszított orsóház szűk helyeken is hozzáférést biztosít. Fordulatszám-szabályozó. Biztonsági működtetőkar. Hátsó használtlevegő kifúvás. Hosszú élettartamú csapágyazás. A csiszoló 2 db szorítókulccsal, és használati/karbantartási utasítással kerül forgalomba.

Szorítópatron mérete: (6 mm).

Levegő bemeneti csatlakozó: 1/4" NPT.

Min. levegőtömlő méret (belső átmérő):

3/8" (10 mm).

Légnyomás: 90psi/6.2 bar.

Levegőfogyasztás: 4 CFM/144 liter/perc*.

Terhelés nélküli fordulatszám: 25 000 rpm.

Teljes hossz: 253 mm.



Hosszú szorítóanya



*15 sec/perc átlagos használatot feltételezve.

Terh.nélk. ford.sz.(rpm)	Súly /db	Rend. szám KBE-270	Ár Ft/db
25,000		-2272K	28770



Fordulatszám állító



Biztonsági működtetőkar

Derékszögű csiszoló

FDG090

Terhelés nélküli fordulatszám: 22 000 rpm.

Szorítópatron mérete: 6 mm.

Levegő bemeneti csatlakozó: 1/4" NPT.

Min. levegőtömlő méret (belső átmérő):

3/8" (10 mm).

Légnyomás: 90psi/6.2 bar.

Levegőfogyasztás: 4 CFM/144 liter/perc*.

Vibráció szint: 1.24m/s.

Teljes hossz: 160mm.



Hosszú szorítóanya



*15 sec/perc átlagos használatot feltételezve.

Terh.nélk. ford.sz.(rpm)	Súly /db	Rend. szám KBE-270	Ár Ft/db
22,000		-2222K	33350



Fordulatszám állító



Biztonsági működtetőkar

KOBE *Egyenes csiszoló folyamatos üzemmódra*

B3456

Cserélhető, edzett acél 6.0mm-es szorítópatron. A rövid szerszámtest lehetővé teszi a szűk helyekhez való hozzáférést. Hosszú élettartamot és egyenletesebb futást eredményező bolygókerék-hajtómű. Alacsony működtető kar a precíz sebességszabályozásért. A forgó levegő bemeneti csatlakozó megakadályozza a levegőstömli összegabalyodását.

Szorítópatron méretek: 1/4" (6mm), 1/8" (3mm).

Üresjárat fordulatszám: 25,000rpm.

Légnyomás: 6.2bar (90psi).

Levegőfogyasztás: 4cfm* (144ltr/min).

Levegő bemeneti csatlakozó: 1/4" NPT.

Minimális levegőstömli méret (belső átmérő): 10mm (3/8").

Teljes hossz: 160mm.

Rövid szorítóanyával



*15 sec/perc átlagos használatot feltételezve

Üresjárat fordul.(rpm)	Súly /db	Rend. szám KBE-270	Ár Ft/db
25,000	0.60kg	-4090K	27580



Biztonsági működtetőkar

Derékszögű csiszoló folyamatos üzemmódra

B3144

A rövid szerszámtest lehetővé teszi a szűk helyekhez való hozzáférést. Hosszú élettartamot és egyenletesebb futást eredményező bolygókerék-hajtómű. Alacsony működtető kar a precíz sebességszabályozásért. A forgó levegő bemeneti csatlakozó megakadályozza a levegőstömli összegabalyodását.

Szorítópatron méretek:

1/4" (6mm), 1/8" (3mm).

Üresjárat fordulatszám: 20,000rpm.

Légnyomás: 6.2bar (90psi).

Levegőfogyasztás: 4cfm* (113ltr/min).

Levegő bemeneti csatlakozó: 1/4" NPT.

Minimális levegőstömli méret (belső átmérő): 10mm (3/8").

Teljes hossz: 65mm.



*15 sec/perc átlagos használatot feltételezve

Terh.nélk. ford.sz.(rpm)	Súly /db	Rend. szám KBE-270	Ár Ft/db
20,000	0.50kg	-4080K	31790



Fordulatszám állító



Biztonsági működtetőkar

KOBE *115°-os csiszoló*

FDG115

Terhelés nélküli fordulatszám: 22,000 rpm.

Szorítópatron mérete: 6 mm.

Levegő-bemeneti csatlakozó: 1/4" NPT.

Min. levegőstömli méret (belső átmérő): 3/8" (10 mm).

Légnyomás: 90psi/6.2 bar.

Levegőfogyasztás:

4 CFM /144 liter/perc*.

Vibráció szint: 1.05 m/s.

Teljes hossz: 194 mm.

Hosszú szorítóanyával



*15 sec/perc átlagos használatot feltételezve.

Terh.nélk. ford.sz.(rpm)	Súly /db	Rend. szám KBE-270	Ár Ft/db
22,000		-2242K	29020



Fordulatszám állító



Biztonsági működtetőkar

KOBE

Hosszított orsós csiszoló folyamatos üzemmódra

B3555



Polírozásra, csiszolásra és sorjázásra használható. Az extra hossz lehetővé teszi a nehezen megközelíthető helyek elérését. Megfordítható edzett acél "1/4" szorítópatron. Hosszú élettartamot és egyenletesebb futást eredményező bolygókerék-hajtómű. Alacsony működtető kar a precíz sebességszabályozásért. A forgó levegő bemeneti csatlakozó megakadályozza a levegőtömlő összegabalyodását.

Szorítópatron méretek: 1/4" (6mm), 1/8" (3mm).

Üresjárat fordulatszám: 25,000rpm.

Légnyomás: 6.2bar (90psi).

Levegőfogyasztás: 4cfm* (144ltr/min).

Levegő bemeneti csatlakozó: 1/4" NPT.

Minimális levegőtömlő méret (belső átmérő): 10mm (3/8").

Teljes hossz: 260mm.



Hosszú szorítóanyával



Üresjárat fordul.(rpm)	Súly /db	Rend. szám KBE-270	Ár Ft/db
25,000	0.68kg	-4140K	31790

115°-os csiszoló folyamatos üzemmódra

B3244 - Cserélhető, edzett acél 6.0mm-es szorítópatron. A rövid szerszámtest lehetővé teszi a szűk helyekhez való hozzáférést. Hosszú élettartamot és egyenletesebb futást eredményező bolygókerék-hajtómű. Alacsony működtető kar a precíz sebességszabályozásért. A forgó levegő bemeneti csatlakozó megakadályozza a levegőtömlő összegabalyodását.

Szorítópatron méretek: 1/4" (6mm), 1/8" (3mm).

Üresjárat fordulatszám: 20,000rpm.

Légnyomás: 6.2bar (90psi).

Levegőfogyasztás: 4cfm* (144ltr/min).

Levegő bemeneti csatlakozó: 1/4" NPT.

Minimális levegőtömlő méret (belső átmérő): 10mm (3/8").

Teljes hossz: 200mm.



Hosszú szorítóanya

*15 sec/perc átlagos használatot feltételezve.



Üresjárat fordul.(rpm)	Súly /db	Rend. szám KBE-270	Ár Ft/db
20,000	0.55kg	-4110K	32630

KOBE Mikro egyenes csiszoló

GM5603

Precíziós csiszolásra/polírozásra stb. Tömlővel és hangtompítóval. 1/4" NPT menetes levegő-bemeneti csatlakozó 5 mm-es levegőtömlőhöz, 7 CFM/260 liter/perc * levegőfogyasztás.

Szorítópatron mérete: 3 mm.

Teljes hossz: 156 mm.

Terhelés nélküli fordulatszám: 56,000rpm



Terh.nélk. fordul(rpm)	Súly /db	Rend. szám KBE-270	Ár Ft/db
56,000	210g	-2543K	43590

Szorítópatronok

Kobe és más, hasonló levegős csiszolókhöz.

Szorítópatron mérete	Rend. szám KBE-280	Ár Ft/db
1/8"	-0088A	2630
3mm	-0091A	2630
3/32"	-0094A	2630
Szorítóanya	-0097A	590

*15 sec/perc átlagos használatot feltételezve.



KOBE 100 mm-es (4") sarokcsiszoló

100 mm



GA1011L

Állítható védőburkolat, biztonsági kapcsolóval működtetett fojtószelep. Kiegészítő oldalmarkolattal, rögzítő peremmel és szorítókulcsokkal. Könnyű és kompakt kisgép. 1/4" NPT levegő-bemeneti csatlakozó 10 mm-es levegőtömlőhöz, 100 x 3 x 16 mm-es vágókorong, 90 PSI/6.3 bar légnyomás, 6 CFM/216 liter/perc, * levegőfogyasztás, 3/8" - 24 orsómenet.

Teljes hossz: 230 mm.



Terh.nélk. ford.sz.(rpm)	Súly /db	Rend. szám KBE-270	Ár Ft/db
11,000	1.80kg	-2050P	50820

KOBE 50 mm-es (2") mini sarokcsiszoló

50 mm



FAG50M

Fémek csiszolására, rozsdaeltávolításra, hegesztések előkészítésére és karosszériamunkákhoz, nehezen hozzáférhető helyeken. A gumírozott markolat stabil és kényelmes fogást biztosít. Fordulatszám-szabályozó. Biztonsági kioldó billentyűvel működtetett fojtószelep. Erős biztonsági burkolat. Oldalsó használtlevegő kivezetés. Hosszú élettartamú csapágyazás. 2x A60, 1x A80 és 1x A120 50 mm-es csiszolókorongokkal kerül forgalomba.

Terhelés nélküli fordulatszám: 20.000 rpm.

Korong mérete: 50 x 4 x 9.6 mm

(2" x 5/32" x 3/8"). Levegő bemeneti csatlakozó 1/4" NPT.

Min. levegőtömlő méret (belső átm.): 3/8" (10mm).

Légnyomás: 90 psi/6.3 bar.

Levegőfogyasztás: 4 CFM/144 liter/perc.

Hangnyomás szint: 83 dbA.

Hangteljesítmény szint: 92dbA.

Vibráció szint: 1.7 m/s².

Teljes hossz: 140 mm.

Nettó súly: 530 g.



Terh. nélk. ford.sz.(rpm)	Súly /db	Rend. szám KBE-270	Ár Ft/db
20,000	530g	-2090K	47930

115 mm-es (4-1/2") sarokcsiszoló

GA1211L

Alkalmos köszörülésre, vágásra, csiszolásra. Biztonsági kapcsolóval működtetett fojtószelep. Kiegészítő oldal-markolattal, rugalmas alaptárcsával, rögzítő-peremmel és szorítókulcsokkal. 1/4" NPT levegő-bemeneti csatlakozó 10 mm-es levegőtömlőhöz, 115x3x22mm-es vágókorong, 90 PSI/6.3 bar légnyomás, 6 CFM/216 liter/perc* levegőfogyasztás, M10x1.5 mm orsómenet.

Teljes hossz: 240 mm.



*15 sec/perc átlagos használatot feltételezve.

Terh.nélk. ford.sz.(rpm)	Súly /db	Rend. szám KBE-270	Ár Ft/db
11,000	1.80kg	-2060Q	78560

180 mm-es (7") nagy teljesítményű sarokcsiszoló

GA1807L

Első használtlevegő kifúvás, biztonsági kapcsolóval működtetett fojtószelep, kiegészítő oldalfogantyú és állítható biztonsági burkolat. 1/4" NPT levegő-bemeneti csatlakozó 10 mm-es levegőtömlőhöz, 90 PSI/6.3 bar légnyomás, 6.5 CFM/216 liter/perc* levegőfogyasztás, 5/8" orsómenet.

Teljes hossz: 240 mm.

Zajszint: 103dbA

Hangteljesítmény: 109dbA

Vibráció: 2.6m/s²



*15 sec/perc átlagos használatot feltételezve.

Terh. nélk. ford.sz.(rpm)	Súly /db	Rend. szám KBE-270	Ár Ft/db
7,000	3.50kg	-2070R	116700

115 és 125mm sarokcsiszolók

Alkalmos fémek csiszolására, rozsdaeltávolításra, hegesztések előkészítésére és karosszériamunkákhoz. A gumírozott oldalfogantyú stabil és kényelmes fogást biztosít.

Orsómenet: M14 x 2.0mm.

Terhelés nélküli fordulatszám: 10.000 rpm.

Levegő bemeneti csatlakozó: 1/4" NPT. **Min. levegőtömlő méret (belső átm.):** 3/8" (10mm). **Légnyomás:** 90 psi/6.2 bar.

Motor teljesítménye: 0.7 LE.

Levegőfogyasztás: 113 l/perc

Hangnyomás szint: 92 dbA.

Hangteljesítmény szint: 89 dbA.

Vibráció szint: 1.2 m/s².

Teljes hossz: 240 mm.

CE



*15 sec/perc átlagos használatot feltételezve.

Modell-szám	Korong átm.	Terhelés nélküli fordulatszám (rpm)	Súly /db	Rend. szám KBE-270	Ár Ft/db
FGA120g	115mm (4 1/2")	10,000	1.95kg	-1960K	72200
FGA130g	125mm (5")	10,000	1.96kg	-1980K	72200

76 mm-es (3") irányváltós vágószerző

FCT076

Autó karosszériaelemek, vékony fémelemek, üvegrost, csavarok, kötőelemek vágására. Erős, 0,5 LE/370W motor. Fordulatszám-szabályozó. Biztonsági kioldó billentyűvel működtetett fojtószelep. Hátsó használtlevegő kivezetés. Az irányváltás lehetővé teszi, hogy a keletkező szikrákat a munkadarabtól ellenkező irányba vezessük. Hosszú élettartamú csapágyazás. 1 db 76 mm-es vágókoronggal kerül forgalomba (KEN230-0020K).

Korong mérete: 76 x 1.8 x 9.6mm (3" x 1/16" x 3/8").

Levegő bemeneti csatlakozó: 1/4" NPT.

Min. levegőtömlő méret (belső átm.): 3/8" (10 mm).

Levegőfogyasztás: 4cfm*.

Légnyomás: 90 psi/6.2 bar.

Teljes hossz: 185 mm.

Ár Ft/db

1200K

42550



*15 sec/perc átlagos használatot feltételezve.

Terh. nélk. ford.sz.(rpm)	Súly /db	Rend. szám KBE-270	Ár Ft/db
18,000	950g	-1200K	42550

LEVEGŐS SZERSZÁMOK – VÉSŐKALAPÁCSOK

KOBE *Pisztolymarkolatú vésőkalapács nagy igénybevételre*

HP2190

Műhelymunkák és járműipari alkalmazások széles skálájához. Vésőtartó rugóval. Az összes standard 0.401" száru szerszám befogására alkalmas. 1/4" NPT levegő-bemeneti csatlakozó 10 mm-es levegőtömlőhöz, 90 PS /6.2 bar légnyomás, 4 CFM/144 liter/perc* levegőfogyasztás.

Lökethossz:

90 mm.

Teljes

hossz:

225 mm.



KOBE
TARTALÉK ALKATRÉSZEK
ÉS KIEGÉSZÍTŐK TELJES
VALASZTÉKA
BESZERÉZHETŐ HELYI ÉS
ANGLIAI RAKTÁRUNKBÓL

*15 sec/perc
átlagos
használatot
feltételezve.

Ütés /perc	Súly /db	Rend. szám KBE-270	Ár Ft/db
2,100	2.00kg	-3050K	22510

Pisztolymarkolatú vésőkalapács

HP4540

Használható vágó vésővel, lyukasztóval, ponthegeztés vágóval és laposvésővel. Vésőtartó rugóval. Az összes standard 0.401" száru szerszám befogására alkalmas. 1/4" NPT levegő-bemeneti csatlakozó 10 mm-es levegőtömlőhöz, 90 PSI / 6.2 bar légnyomás, 4 CFM / 144 liter/perc* levegőfogyasztás.

Lökethossz: 40 mm.

Teljes hossz:

145 mm.

*15 sec/perc
átlagos használatot
feltételezve.



Csoport 289

Ütés /perc	Súly /db	Rend. szám KBE-270	Ár Ft/db
4,500	1.40kg	-3000K	16730

Vésőkalapács és vésők készletben

HP5040K

A készlet tartalma:

laposvéső, ponthegeztés vágó, kúpos lyukasztó és szegécsvágó.

Változtatható ütőerő.

Az összes standard 0.401" száru szerszám befogására alkalmas. 1/4" NPT levegő-bemeneti csatlakozó 10 mm-es levegőtömlőhöz, 90 PSI / 6.2 bar légnyomás, 4 CFM / 144 liter/perc* levegőfogyasztás.

Lökethossz: 40 mm.

Teljes hossz: 135 mm.

*15 sec/perc átlagos használatot feltételezve.



Ütés /perc	Súly /db	Rend. szám KBE-270	Ár Ft/készlet
5,000	1.60kg	-3150K	14450

Vésőkalapács és vésők készletben

HP2090K

A készlet tartalma: laposvéső, ponthegeztés vágó, kúpos lyukasztó, szegécsvágó és lemezvágó. Nagy erejű, hosszú lökethossz. Az összes standard 0.401" száru szerszám befogására alkalmas. 1/4" NPT levegő-bemeneti csatlakozó 10 mm-es levegőtömlőhöz, 90 PSI/6.2 bar légnyomás, 4 CFM/144 liter/perc* levegőfogyasztás.

Lökethossz: 90 mm.

Teljes hossz: 230 mm.

*15 sec/perc
átlagos használatot
feltételezve.



Ütés /perc	Súly /db	Rend. szám KBE-270	Ár Ft/készlet
2,000	3.00kg	-3100K	23110

Vésőtartó rugók

Alkalmasak az összes Kobe levegős vésőkalapáchoz.



Vésőtartó rugó típusa	Súly /db	Rend. szám KBE-280	Ár Ft/db
Gyorscsereelő	60g	-0001A	810
Kúpos	80g	-0004A	1020
Z	70g	-0007A	2140

Levegős vésőkalapács tokmányok

Használható az összes Kobe levegős vésőkalapáccsal. Véletlen kioldás nem lehetséges.

Gyorscsereelő tokmány

Rugóterhelésű elülső gyűrű, előre kell tolni a szerszám kioldásához.



Biztonsági tokmány

Rugóterhelésű szerszámtartó, melyet le kell csavarni a szerszám kioldásához.



Tokmány típusa	Súly /db	Rend. szám KBE-280	Ár Ft/db
Biztonsági	530g	-0010A	3590
Gyorscsereelő	70g	-0013A	4800

Tűs rozsdaleverő toldalék

A levegős vésőkalapácsra csatlakozva tűs rozsdaleverőként használható.



Használható	Súly /db	Rend.szám KBE-280	Ár Ft/kt.
Az összes Kobe vésőkalapáccsal	865g	-0116A	12290

Tűs rozsdaleverő nagy igénybevételre

NS4030

10 tű rozsdá, festék, vízkő, salakképző anyag és korrózió gyors eltávolítására. Könnyű, karcsú kialakítás. (Tartalék tűket lásd alább). 1/4" NPT levegő bemeneti csatlakozó 10 mm-es levegőtömlőhöz, 90 PSI / 6.2 bar légnyomás, 4 CFM/144 liter/perc* levegőfogyasztás.

Tű átmérő: 3 mm.

Teljes hossz: 250mm.

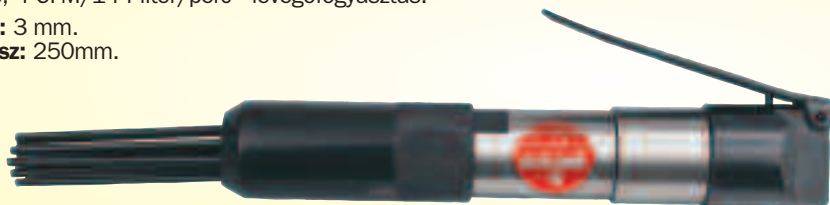

Csoport 258

Rozsdaleverő tűk

Kobe NS4030 tűs rozsdaleverővel használható.



Ütés /perc	Súly /db	Rend. szám KBE-270	Ár Ft/db
5,000	1.25kg	-3300K	37810

*15 sec/perc átlagos használatot feltételezve.

Tűk száma	Súly klt	Rend. szám KBE-280	Ár Ft/készlet
10 db	140g	-0019A	2390

KOBE Nagy teljesítményű
lemez kivágó

NB160

Sorja- és torzításmentes vágásokat produkál. Ideális karosszériaműhely munkákhoz és vékonylemez megmunkálására. Szabályozó fojtószelep a precíz működtetés érdekében.

1/4" NPT levegő-bemeneti csatlakozó
10 mm-es levegőtömlőhöz, 90 PSI / 6.2 bar
légnymomás, 4 CFM / 144 liter/perc* levegőfogyasztás.

Zajszt: 91dBA.

Hangteljesítm: 104dBA.

Vibráció: 5.9m/s².

Teljes hossz: 180mm.



*15 sec/perc átlagos használatot feltételezve.

Vágási hossz /perc.	Súly /db	Rend. szám KBE-270	Ár Ft/db
2.6m	900g	-3400K	33350

**Tüskék és matricák
lemez kivágókhöz**

Sorja- és torzításmentes vágást állít elő. Ideális karosszériaműhely munkákhoz és vékonylemez megmunkálására. Használható a Kobe NB160 nagy teljesítményű lemez kivágókkal. A KBE-298 alkatrészek felső, a KBE-280 alkatrészek alsó vágásra alkalmasak.



Felső vágás

Megnev.	Gép-típus	Súly /db	Rend. szám KBE-298	Ár Ft/db
Tüske	Újabb	5g	-5003C	1530
Matrica	NB160	75g	-5004D	6180

Alsó vágás

Megnev.	Gép-típus	Súly /db	Rend. szám KBE-280	Ár Ft/db
Tüske	Újabb	5g	-0025A	1320
Matrica	NB160	75g	-0028A	5690

Többkélű karosszériafűrész

BS920L

Sorja- és torzításmentes vágásokat produkál. Ideális karosszériaműhely munkákhoz és vékonylemez megmunkálására. Szabályozó fojtószelep a precíz működtetés érdekében. 1/4" NPT levegő-bemeneti csatlakozó, 90PSI/6.2 bar légnymomás, 4 CFM / 144 liter/perc* levegőfogyasztás, vágási kapacitás: 1.6mm (acél) 2mm (alumínium).

Zajszt: 91dBA. Hangteljesítm: 102dBA.

Vibráció: 5.1m/s². Teljes hossz: 235mm.

Terh.nélk. fordsz.(rpm)	Súly /db	Rend. szám KBE-270	Ár Ft/db
9,000	550g	-3500K	37810



*15 sec/perc átlagos használatot feltételezve.

A legtöbb négyszög végű lappal használható amely max. 1mm vastag x 12mm széles

Törésálló karosszériafűrész lap

Két különböző fogosztással rendelhető, gyorsacélból készült fűrészlapok. 24 fog/inch (közepes) és 32 fog/inch (finom) a felhasználási területek széles választékához. Két darab per csomag.

Átedzett - egyenes vágáshoz

Fogszám /inch	Db /cs	Rend. szám KBE-280	Ár Ft/csomag
24	2	-5670K	3600
32	2	-5672K	3600

Bi-Metal - íves vágáshoz

Fogszám /inch	Db /cs	Rend. szám KBE-280	Ár Ft/csomag
24	2	-5674K	3770
32	2	-5676K	3770

*15 sec/perc átlagos használatot feltételezve.

Löklet /perc	Súly /db	Rend. szám KBE-270	Ár Ft/db
2,200	2.30kg	-3900K	32880

Lemezolló fej

Sorja- és torzításmentes vágásokat produkál. Ideális karosszériaműhely munkákhoz és vékonylemez megmunkálására. Kobe SH120 gyorsjáratú lemezollóval használható.



Gép-típus	Súly /db	Rend. szám KBE-280	Ár Ft/db
SH120	360g	-0022A	14030



KOBE Pisztolymarkolatú,
irányváltós
csavarbehajtó készlet**P1825K**

1/4" NPT levegő-bemeneti csatlakozó 10 mm-es levegőtömlőhöz, 90 PSI/6.2 bar légnyomás, 4 CFM/144liter/perc* levegőigény. 5 - 13Nm állítható nyomaték. 1/4" hatszög meghajtó befogó.

A készlet tartalma:

SP1825 csavarbehajtó hatszögművelővel és szorítókulccsal és szorítókulccsal. No.1, 2 és 3 x 50 mm keresztkörms bit, 4, 5 és 6 mm x 50 mm lapos bit, No.2 x 100 mm keresztkörms kétvégű bit.

*15 sec/perc átlagos
használatot feltételezve.

Terh. nélk. fordsz. (rpm)	Súly /db	Rend. szám KBE-270	Ár Ft/készlet
1800	900g	-3850K	42030

**Egyenes csavarbehajtó készlet****SS1525K**

1/4" NPT levegő-bemeneti csatlakozó 10 mm-es levegőtömlőhöz, 90 PSI/6.2 bar légnyomás, 4 CFM/144 liter/perc* levegőigény. 1 - 3.5Nm állítható nyomaték. Teljes hossz 210 mm. 1/4" hatszög meghajtó befogó.

A készlet tartalma: SS1525 csavarbehajtó három tengelykapcsoló-rugóval, 2 szorítókulccsal, tengelykapcsoló beállítókulccsal, 1/4" NPT csatlakozóval. Mini olajozó flakon, No.1 x 65 mm-es keresztkörms kétvégű csavarozó bit, 5 x 50 mm-es lapos csavarozó bit.

*15 sec/perc átlagos
használatot feltételezve.

Terh. nélk. fordsz. (rpm)	Súly /db	Rend. szám KBE-270	Ár Ft/készlet
1700	900g	-3800K	39140

**KOBE** 0.6–5.1 Nm csavarbehajtó
automatikus kioldással

Nagyteljesítményű irányváltós pisztolymarkolatú csavarbehajtó gyártósori és összeszerelő munkákhoz. Nyomógombos indítás és automatikusan kioldó tengelykapcsoló precíziós alkalmazásokhoz. Az új alkalmazásokra történő átváltás könnyen elvégezhető 3 csereszabatos nyomatékrugó segítségével. 1/4" hatszög meghajtó befogó. A külső nyomatékbeállítás nem teszi szükségessé a szerszám szétszedését. Fojtószeleppel szabályozható fordulat. Az ergonómiai kialakítású markolat kényelmes fogást biztosít. A használt levegő kifűvése a markolat alján történik, így az elkerüli mind a munkadarabot, mind a dolgozót. Függesztő gyűrűvel.

Típus száma CSP005S

Befogó méret: 1/4" (6 mm) hatszög

Levegő bemeneti csatlakozó: 1/4" NPT

Min. levegőtömlő méret (belső átmérő): 3/8" (10 mm)

Zöld nyomatékrugó: 0.6-2.1 Nm (5-19 in/lbs)

Fekete nyomatékrugó: 1.1-4.3 Nm (10-38 in/lbs)

Sárga nyomatékrugó: 1.7-5.1 Nm (15-45 in/lbs) **Légnyomás:** 90 psi/6.2 bar

Levegőfogyasztás: 144 l/perc **Hangnyomás szint:** 84 dbA **Hangerő szint:** 93 dbA

Vibráció szint: 0.5 m/s²

Nettó súly: 815 g



*15 sec/perc átlagos
használatot feltételezve.

Teljes hossz	Súly /db	Rend. szám KBE-270	Ár Ft/db
210mm	815g	-3760K	84490



NAGYBANI VÁSÁRLÁS ESETÉN EGYEDI ÁRAKKAL ÁLLUNK RENDELKEZÉSÜNKRE

Áraink az áfát nem tartalmazzák. © 2016

KOBE 10mm-es egyenes fúrógép

BCSD10 – Pneumatikus 10mm-es egyenes fúró

A kivezető 360°-ben állítható be, hogy megvédje a dolgozót a levegőáramlástól. Tömör és könnyű a zárt helyiségekben való könnyű használat érdekében. A fűrőfej könnyedén cserélhető a befogófej és a biztonsági kapcsolóval ellátott fedél segítségével. Ergonomikus és kényelmes markolat.

Motor teljesítménye: 0.40hp
Bemeneti csatlakozó: 1/4" BSP.
Csiszolótányér átmérője: 75mm(3").
Hangerő szint: 91dBa.

Üresjárat ford.sz: 15,000rpm.
Tartó: tépózár.
Üzemi nyomás: 90psi/6.2bar.
Min. levegős tömlő méret (belső átm.): 3/8" (10mm).
Teljes Hossz: 125mm.

Vibráció szint: 6.3m/s².

Üresjárat ford.sz.(rpm)	Súly /db	Rend. szám KBE-270	Ár Ft/készlet
15,000		-6010K	37080

ÚJ



75 mm



Tépózárás felfogótárcsa

75mm-es csiszolólapokkal szállítva.



KOBE Mini excentercsiszoló készlet

50mm (2") és 75mm (3") csiszolótányérok. Gumírozott markolat a kényelmes fogásért. Kétujjas fojtószelep szabályozó billentyű a könnyebb és kevésbé fárasztó működtetésért. Állítható teljesítményszabályozó a megfelelő sebesség beállításához. Hosszú élettartamú csapágyazás.

Tartozékok: 50mm (2") és 75mm (3") csiszolótányérok. 10 db 2" átm. csiszolótárcsa, 320, 400 és 600 szemcseméretben. 10 db 3" átm. csiszolótárcsa, 320, 400 és 600 szemcseméretben. Orsórögzítő kulcs és használati utasítás.

Robustus, fröccsöntött műanyag táská.

Üresjárat ford.sz: 15.000 rpm.
Bemeneti csatlakozó: 1/4" NPT
Min. levegős tömlő méret (belső átm.): 3/8" (10 mm)

Levegőigény: 144 liter/perc*
Vibráció szint: 0.9 m/s².

CE *15 sec/perc átlagos használatot feltételezve

Üresjárat ford.sz.(rpm)	Súly /db	Rend. szám KBE-270	Ár Ft/készlet
15,000	611g	-2103K	34800



Excentercsiszoló 150 mm

FSO150 - Alkalmas gyors anyageltávolításra, karosszériajavító kitt eldolgozására/simítására. Gumírozott markolat. Nedves csiszolásra is alkalmazható. A forgó levegő bemeneti csatlakozó megakadályozza a tömlő csavarodását. Könnyen kezelhető sebességszabályozó. Hosszú élettartamú csapágyazás.

Csiszolótányér átmérője: 150 mm. **Csiszolótárcsa típusa:** tépózárás.

Excentricitás: 5 mm (3/16"). **Elszívás típusa:** öngerjesztett vákuum.

Orsó mérete: 5/16" NPT. **Üresjárat fordulat szám:** 10 000 rpm.

Levegő bemeneti csatlakozó: 1/4" NPT. **Min. levegőtömlő méret (belső átmérő):** 3/8" (10 mm).

Légnomás: 90psi (6.2 bar). **Motor teljesítmény:** 0.2 LE.

Levegőfogyasztás: 85 l/perc (3 cfm). **Hangteljesítmény szint:** 90 dBA.

Hangnyomás szint: 84 dBA.

Vibráció szint: 5.6 m/s².

Teljes hossz: 280mm.



Üresjárat ford.sz.(rpm)	Súly /db	Rend. szám KBE-270	Ár Ft/készlet
10,000	1.04kg	-2720K	70330

*15 sec/perc átlagos használatot feltételezve.



CE



150 mm

Mini csiszoló készlet

GMPK3 - 75mm-es mini csiszoló készlet (3")

Tömör és könnyű a zárt helyiségekben való könnyű használat érdekében. Ergonomikus és kényelmes markolat.

Készlet tartalma: mini csiszológép, tartó, kulcs, finom, 90mm-es csiszolószivacs (3") (fehér), durva, 90mm-es csiszolószivacs (3") (sárga) és 90 mm-es polírozó gyapjú sapka (3").

Motor teljesítmény: 0.25 LE.

Bemeneti csatlakozó: 1/4" BSP.

Csiszolótányér átmérője: 75mm(3").

Hangerő szint: 94dBa.

Vibráció szint: 0.77m/s².

Üresjárat ford.sz: 3,200rpm.

Tartó: tépózár.

Üzemi nyomás: 90psi/6.2bar.

Min. levegős tömlő méret (belső átm.): 3/8" (10mm).

Teljes Hossz: 115mm.

Üresjárat ford.sz.(rpm)	Súly /db	Rend. szám KBE-270	Ár Ft/készlet
3,200		-6740K	32950

6 DARABOS

ÚJ



Csiszoló szivacs

Csiszoló szivacs (durva)

Polírozó sapka (gyapjú)

75 mm

**KOBE 150 mm-es excentercsiszoló
öngerjesztett vákuummal**

R5666

Alkalmos karosszéria javító kettő eldolgozására és besimítésére, gyors anyageltávolítási sebességgel. Az egyenletes eldolgozást 5 mm-es excentritás biztosítja. Nedves csiszolásra is használható. 150 mm átmérőjű tépózárás csiszolótányér 600A furattípussal. 1.6 m-es elszívótömlő. Öngerjesztett vákuum. Csatlakoztatható hordozható porgyűjtő rendszerhez vagy a port a mellékelt szövetzsákba gyűjtheti. Gumírozott markolat az egykezes használathoz. A forgó levegő bemeneti csatlakozó megakadályozza a levegőtömlő összegabalyodását.

Csiszolótányér mérete: 150mm (6").

Csiszolótányér típusa: tépózárás. **Excentritás:** 5mm (3/16").

Szívás típusa: öngerjesztett vákuum. **Orsó mérete:** 5/16".

Üresjárat fordulat/szám: 11,000rpm.

Légnyomás: 6.2bar (90psi). **Levegőfogyasztás:** 3cfm* (85ltr/perc).

Levegő bemeneti csatlakozó: 1/4" NPT.

Minimális levegőtömlő méret (belső átmérő): 10mm (3/8").

Motor teljesítménye: 0.25LE.

Teljes hossz: 210mm.



Üresjárat ford.sz.(rpm)	Súly /db	Rend. szám KBE-270	Ár Ft/db	*15 sec/perc átlagos használatot feltételezve
11,000	1.47kg	-4170K	66590	

Pormentes csiszoló

FPS874

1 m-es poreszívó tömlővel, nagy kapacitású porgyűjtő zsákkal és habszivacs hátoldalú tépózárás csiszolótalppal. Porgyűjtőhöz csatlakozik. 1/4" NPT levegő-bemeneti csatlakozó 10 mm-es levegőtömlőhöz, 90 PSI/6.3 bar légnyomás, 4 CFM/144 liter/perc* levegőfogyasztás, 93 x 230mm lapméret.

Teljes hossz: 175 mm.

Talp mérete: 165 x 74 mm.



Üresjárat ford.sz.(rpm)	Súly /db	Rend. szám KBE-270	Ár Ft/db	*15 sec/perc átlagos használatot feltételezve.
8,000	1.80kg	-2650K	65520	

Csiszoló nagy igénybevételre

FOS890

Használható fára, fémre, műanyagra, üvegszálra, töltőanyagokra stb. 10 mm-es tömlőhöz csatlakozik. Porgyűjtő, állítható teljesítmény-szabályozó, alacsony zajszintű, rezgécscillapított, 1/4" NPT levegő bemeneti csatlakozó, 93 x 230 mm csiszolólap méret, 90 PSI/6.3 bar légnyomás, 4 CF /144 liter/perc* levegőigény.

Teljes hossz: 175 mm.

Csiszolótalp mérete: 165 x 90 mm.



Üresjárat ford.sz.(rpm)	Súly /db	Rend. szám KBE-270	Ár Ft/db	*15 sec/perc átlagos használatot feltételezve
8,000	1.80kg	-2900K	24320	

180 mm-es (7") polírozó

PA1825

Nagy teljesítményű polírozásra karosszéria- és festőmunkákhoz. Beépített szabályozó az állandó teljesítmény érdekében. Használható polírozó szivacsokkal, 1/4" NPT levegő-bemeneti csatlakozó 10 mm-es levegőtömlőhöz, 90 PSI/6.3 bar légnyomás, 4 CFM/144 liter/perc* levegőigény. 5/8"-11 orsómenet.

Polírozótányér mérete: 180 mm.

Teljes hossz: 380 mm.



Üresjárat f.sz.(rpm)	Súly /db	Rend. szám KBE-270	Ár Ft/db	*15 sec/perc átlagos használatot feltételezve.
2,500	2.30kg	-3600K	64070	

KOBE *Mini szalagos csiszoló készletben*

MBS025-X

Alkalmos lemunkálásra, festék- és rozsdaeltávolításra, hegesztési varrat eldolgozására stb. lapos és ívelt felületeken. 9 rugalmas csiszoló-szalaggal és 5 szalagvezető karral. Folyamatos üzemmódra tervezve. 6, 10, 13 és 20 mm széles, 457 mm hosszú csiszoló szalagokkal használható. A szalagvezető kar szöge több pozícióba állítható. Sebességszabályozó kar, a használt levegőt a markolat hátsó részén, hangtompítón keresztül vezeti el.

Üresjárat fordulatszám: 18 000 rpm
Levegő bemeneti csatlakozó: 1/4" NPT
Min. levegőtömlő méret (belső átmérő): 3/8" (10 mm)
Légnyomás: 90 PSI /6.3 bar.
Levegőfogyasztás: 144 l/perc*
Motor teljesítménye: 0.6 LE
Hangnyomás szint: 92 dba.
Hangteljesítmény szint: 84 dba.
Vibráció szint: 0.8 m/s².
Teljes hossz: 390 mm.



6-20 mm

A készlet tartalma:
Felület-előkészítő csiszolószalagok:

20 mm-es P80 szemcse (durva), 13 mm-es P300 szemcse (finom).

Alumínium-oxid csiszolószalagok:

20 mm-es P60 szemcse, 20 mm-es P80 szemcse, 13 mm-es P80 szemcse, 13 mm-es P120 szemcse, 10 mm-es P120 szemcse, 10 mm-es P150 szemcse, 6 mm-es P 150 szemcse.

Szalagvezető karok:

6, 10, 13 és 20 mm széles szalagvezető karok lapos görgővel. 10 mm széles szalagvezető kar kerek görgővel. 4 mm-es L hatszög kulcs

Csiszolószalagok

Szemcsem	Súly / 10	Rend. szám	Ár Ft/100
13mm széles x 457mm hosszú			
P80	600g	-3342K	25400

*15 sec/perc átlagos használatot feltételezve.



Üresjárat ford.szám.(rpm)	Súly /db	Rend. szám	Ár Ft/készlet
18,000	1.36kg	KBE-270 -2880K	96230

CSISZOLÓANYAGOK ÉS GÉPEK

KOBE *Mini szalagos csiszológépek*

Alkalmosak lapos, homorú és domború felületek csiszolására. A csiszolókar bármilyen szögben elfordítható, mely lehetővé teszi a nehezen hozzáférhető helyek megmunkálását, illetve a szerszám kis helyigényű tárolását. Tartalék szalag és hatszögkulcs mellékelve. Ergonómikus, jó fogású gumírozott rezgéselnyelő markolat. Alacsony működési kar a precíz sebességszabályozásért. Hátsó használtlevegő kifűvés.

Levegő bemeneti csatlakozó: 1/4" NPT.
Minimális levegőtömlő méret (belső átmérő): 10mm (3/8").
Levegőfogyasztás: 4cfm* (144ltr/min).
Légnyomás: 90psi/6.2bar.
Teljes hossz/ Hossz összehajtv:
R5218: 305/207mm,
R5228: 470/310mm,
R5238: 420/255mm.



*15 sec/perc átlagos használatot feltételezve.

Típuszám	Szalag mérete SzxH (mm)	Üresjárat fordulatszám	Súly /db	Rend. szám	Ár Ft/db
R5218	6 x 330	18,000rpm	0.85kg	KBE-270 -4250K	65160
R5228	13 x 610	18,000rpm	0.95kg	-4270K	69370
R5238	20 x 520	16,000rpm	1.60kg	-4200K	95740

KOBE Gyorsbehajtók

SR375 3/8" négyzög meghajtóval, 10 mm-es csavarozási kapacitással **SR500** 1/2" négyzög meghajtóval, 13 mm-es csavarozási kapacitással Rugós rögzítő golyó, tárcsás irányváltó, kompakt, könnyű kivitel, ideális járműipari munkákhoz, előlűs használtlevegő kifúvás, 1/4" NPT levegő-bemeneti csatlakozó 10 mm-es levegőtömlőhöz, 150 rpm terhelés nélküli fordulatszám, 90 PSI / 6.2 bar légnyomás, 4 CFM / 144 liter/perc* levegőfogyasztás, 68Nm nyomaték.

Teljes hossz: 255 mm.



KBE - 270		*15 sec/perc átlagos használatot feltételezve.	Típus-szám	Négyzög megh.	Súly /db	Rend. szám KBE-270	Ár Ft/db
2375K	2500K						
Zajszint:	89dBA	89dBA	SR375	3/8"	1.10kg	-2375K	20220
Hangteljesítm:	96dBA	89dBA	SR500	1/2"	1.10kg	-2500K	20220
Vibráció:	4.0m/s ²	4.0m/s ²					

Gyorsbehajtó 1/4" négyzög meghajtóval

R7722

Alkalmos menetes kötőelemek le- és felszerelésére. Megfordítható edzett acél 1/4" négyzög meghajtó. A rövid szerszámtest lehetővé teszi a szűk helyekhez való hozzáférést. Hosszú élettartamot és egyenletesebb futást eredményező bolygókerék-hajtómű. Alacsony működtető kar a precíz sebességszabályozásért. A forgó levegő bemeneti csatlakozó megakadályozza a levegőtömlő összegabalyodását.

Meghajtó mérete: 1/4"

Üresjárat fordulat/szám: 200rpm.

Légnyomás: 6.2bar (90psi).

Levegőfogyasztás: 4cfm* (144ltr/min).

Üzemi nyomatéktartomány: 7 ~ 27Nm (5 ~ 20ft/lbs).

Levegő bemeneti csatlakozó: 1/4" NPT.

Minimális levegőtömlő méret (belső átmérő): 10mm (3/8").

Teljes hossz: 200mm.



Gumirozott fejtvédő burkolat

Fojtószelep működtetőkar

Hátsó használtlevegő kifúvás

Irányváltó kapcsoló

Állítható levegő (sebesség) szabályzó

Rezgéscsillapító gumirozott markolat

*15 sec/perc átlagos használatot feltételezve

Teljes hossz	Súly /db	Rend. szám KBE-270	Ár Ft/db
200mm	0.65kg	-4010K	31790

KOBE Gyorsbehajtók

FSR375 3/8" négyzög meghajtóval / **FSR500** 1/2" négyzög meghajtóval. Alkalmos menetes kötőelemek fel- és leszerelésére járműiparban és más könnyű szerelőmunkákban. Irányváltós edzett acél meghajtó négyzög. A gumirozott markolat kényelmes fogást biztosít. Három bolygókerék áttétel a hosszabb élettartam és az egyenletes futás érdekében. A rövid kialakítás jó hozzáférést biztosít nehezen elérhető helyeken. Precíziós sebességszabályozás. Hátsó használtlevegő kifúvás hangtompítóval. Forgó levegő bemeneti csatlakozó a levegős tömlő összegabalyodásának megakadályozására.

Levegő bemeneti csatlakozó: 1/4" NPT. Min. levegős tömlő méret: (belső átmérő) 3/8" (10 mm). Légnyomás: 90 psi (6.2 bar).

Levegőfogyasztás: 4cfm (144 l/perc). 3/8" meghajtó Nyomaték tartomány: 5 - 20 ft.lbs (7 - 27 Nm).

Teljes hossz: 205 mm.

Üresjárat fordulat/szám: 200 rpm.

1/2" meghajtó

Nyomaték tartomány: 10 - 50 ft.lbs (14 - 68Nm).

Teljes hossz: 265 mm.

Üresjárat fordulat/szám: 150 rpm.



KBE - 270		*15 sec/perc átlagos használatot feltételezve.	Típus-szám	Négyzög megh.	Üzemi nyomatéktartomány	Teljes hossz	Súly /db	Rend. szám KBE-270	Ár Ft/db
2360K	2300K								
Zajszint:	84dBA	80dBA	FSR375	3/8"	7 - 27Nm	205mm	640g	-2360K	26270
Hangteljesítm:	88dBA	87dBA	FSR500	1/2"	14 - 68Nm	265mm	1.20kg	-2300K	27940
Vibráció:	1.8m/s ²	2.6m/s ²							

KOBE 3/8" ütvecsavarozó



G7321

Garázsipari felhasználásra. Iker ütőmechanizmus, négy fokozatú sebesség- ill. forgásirányszabályzó gomb, irányváltó kapcsoló. Ergonomikus, jó fogású markolat. Fix bemenet és kifűvás. Egy ujjal működtethető indító/leállító gomb.

Meghajtó négyszög mérete: 3/8" (10mm).

Üresjárat fordulatszám: 10,100rpm.

Előre:

- 1 pozíció: 8,000rpm,
- 2 pozíció: 9,100rpm,
- 3 pozíció: 10,100rpm.

Vissza:

10,200rpm.

Maximális nyomaték:

393Nm (290ft/lbs).

Üzemi nyomaték:

339Nm (250ft/lbs).

Légnyomás: 6.2bar (90psi).

Levegőfogyasztás: 3.4cfm*

Levegő bemeneti csatlakozó: 1/4" NPT.

Minimális levegőtömlő méret

(belső átmérő): 10mm (3/8").

Teljes hossz: 160mm.



Üresjárat fordul.(rpm)	Súly /db	Rend. szám	Ár Ft/db
10,100		KBE-270	48050

*15 sec/perc
átlagos használatot
feltételezve.

KOBE 1/2" ütvecsavarozó



B7444

Alkalmos ipari sorozatgyártásra és más összeszerelési alkalmazásokra. Kettős ütőmechanizmus. 1/2" négyszög meghajtó. Három fokozatú sebességszabályzó gomb, irányváltó kapcsoló. Ergonomikus, jó fogású markolat. Fix bemenet és kifűvás.

Fordulatszámok:

- Előre:** 1. pozíció: 4 000rpm, 2. pozíció: 5 000rpm, 3. pozíció: 7 000rpm.

- Háttra:** 1. pozíció: 3 000rpm, 2. pozíció: 5 000rpm, 3. pozíció: 7 000rpm.

Meghajtó négyszög mérete: 1/2".

Üresjárat fordulatszám: 7,000rpm.

Üzemi nyomatéktartomány:

813 Nm (600ft/lbs).

Légnyomás: 6.2bar (90psi).

Levegőfogyasztás: 4cfm* (144 liter/perc).

Levegő bemeneti csatlakozó: 1/4" NPT.

Minimális levegőtömlő méret

(belső átmérő): 10mm (3/8").

Teljes hossz: 183mm.



Üresjárat fordul.(rpm)	Súly /db	Rend. szám	Ár Ft/db
7,000	1.94g	KBE-270	66590

*15 sec/perc
átlagos használatot
feltételezve.

KOBE 1/2" ütvecsavarozó



IW500

Egy darabból álló alumínium ház. 10 állású fokozatszabályzó, hüvelykujjal működtethető irányváltó kapcsoló. 1/4" NPT levegő-bemeneti csatlakozó 10 mm-es levegőtömlőhöz, 90 PSI / 6.2 bar légnyomás, 325Nm nyomaték 4 CFM / 144 liter/perc* levegőfogyasztás, 16 mm-es csavarozási kapacitás.

Teljes hossz: 191mm.



Terh.nélk. ford.sz. (rpm)	Súly /db	Rend. szám	Ár Ft/db
7,000	2.30kg	KBE-270	43230

*15 sec/perc
átlagos használatot
feltételezve.

Ütvecsavarozó készlet

WS500

A készlet robusztus fröccsöntött műanyag dobozban kerül forgalomba.

A készlet tartalma: 1/2" ütvecsavarozó IW500.

10 db metrikus dugókulcs: 9, 10, 11, 12, 13, 14, 17, 22, 24 és 27 mm. Menetes toldat, mini olajzó. Egy darabból álló alumínium ház. 10 állású fokozatszabályzó, hüvelykujjal működtethető irányváltó kapcsoló. 1/4" NPT levegő-bemeneti csatlakozó 10 mm-es levegőtömlőhöz, 90 PSI/6.2 bar légnyomás, 325Nm nyomaték 4 CFM/144 liter/perc* levegőfogyasztás, 16 mm-es csavarozási kapacitás.

Teljes hossz: 191mm.



Terh.nélk. ford.sz. (rpm)	Súly /db	Rend. szám	Ár Ft/készlet
7,000	4.30kg	KBE-270	51300

*15 sec/perc
átlagos használatot
feltételezve.

LEVEGŐS SZERSZÁMOK – LEVEGŐS KULCSOK

KOBE 3/4" ütvecsavarozó



3/4

IW750

Egy darabból álló alumínium ház. 10 állású fokozatszabályzó, hüvelykujjal működtethető irányváltó kapcsoló. 1/4" NPT levegő-bemeneti csatlakozó 10 mm-es levegőtömlőhöz. 25 mm-es csavarozási kapacitás, 90 PSI / 6.2 bar légnyomás, 680Nm nyomaték 7.5 CFM / 270 liter/perc* levegőfogyasztás.

Teljes hossz: 245mm.



Csoport **583**



Terh.nélk. ford.sz. (rpm)	Súly /db	Rend. szám KBE-270	Ár Ft/db
4,200	5.00kg	-2325S	85990

*15 sec/perc átlagos használatot feltételezve.

KOBE Pisztolymarkolatú ütvecsavarozó



1

IWP100-X

Alkalmos ipari sorozatgyártáshoz és összeszerelési alkalmazásokhoz. Könnyen használható irányváltó kapcsoló és 3 állású fokozatszabályzó. Elülső használt levegő kibocsátás. Olajozási pontok a napi karbantartáshoz.

Terhelés nélküli fordulatszám: 3,400rpm.

Meghajtó: 1" négyszög.

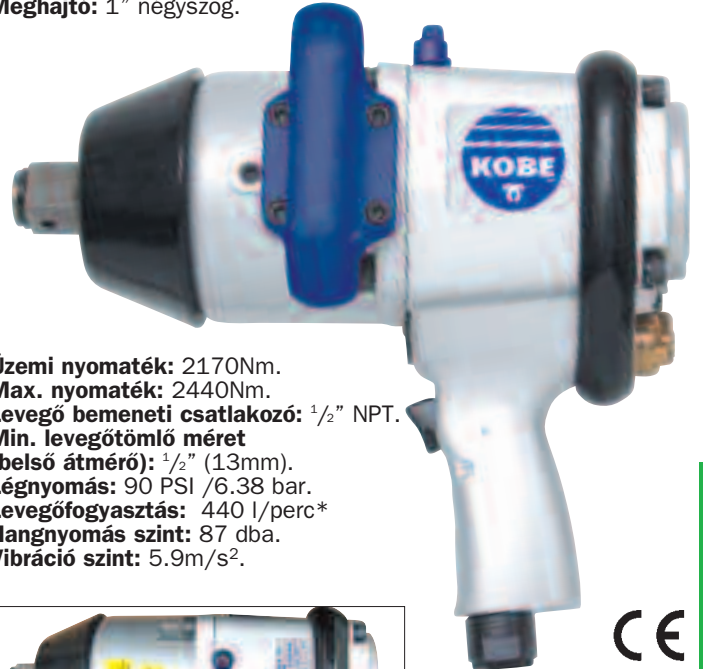

Üzemi nyomaték: 2170Nm.
Max. nyomaték: 2440Nm.
Levegő bemeneti csatlakozó: 1/2" NPT.
Min. levegőtömlő méret (belső átmérő): 1/2" (13mm).
Légnyomás: 90 PSI / 6.38 bar.
Levegőfogyasztás: 440 l/perc*
Hangnyomás szint: 87 dba.
Vibráció szint: 5.9m/s².



Terh.nélk. ford.sz. (rpm)	Súly /db	Rend. szám KBE-270	Ár Ft/db
3,400	9.70kg	-1620A	163300

*15 sec/perc átlagos használatot feltételezve.

KOBE Ütvecsavarozó nagy igénybevételre

Alkalmos ipari sorozatgyártáshoz és összeszerelési alkalmazásokhoz. Oldalfogantyú a kétkezes használathoz. Könnyen használható irányváltó kapcsoló és 3 állású fokozatszabályzó. Felső használt levegő kibocsátás. Olajozási pontok a napi karbantartáshoz.

Terhelés nélküli fordulatszám: 3,300rpm

Meghajtó: 1" négyszög

Üzemi nyomaték: 2,030Nm.

Max. nyomaték: 2,300Nm.

Levegő bemeneti csatlakozó: 1/2" NPT

Min. levegőtömlő méret (belső átmérő): 1/2" (13 mm).

Légnyomás: 90 PSI / 6.3 bar.

Levegőfogyasztás: 440 l/perc*

Hangnyomás szint: 87 dba.

Vibráció szint: 5.9m/s².

Teljes hossz: 500mm.



Terh.nélk. ford.sz. (rpm)	Súly /db	Rend. szám KBE-270	Ár Ft/db
3,300	9.34kg	-1630B	212250

*15 sec/perc átlagos használatot feltételezve.



NAGYBANI VÁSÁRLÁS ESETÉN EGYEDI ÁRAKKAL ÁLLUNK RENDELKEZÉSÜNKRE

Áraink az áfát nem tartalmazzák. © 2016



**Mini maró/
fúrógép**

Modellkészítőknek nélkülözhetetlen, munkapadra szerelhető szerszámgép. Az orsó 45°-os szögben elfordítható, tovább növelve a gép sokoldalúságát. További hasznos kiegészítők külön megrendelhetők (lásd az alábbi listán). **Gyártva az Európai Gépgyártási Direktíva 98/37/EC előírásai szerint.**

Műszaki adatok:

- Fűrési kapacitás:** 13mm.
- Szármaró kapacitás:** 16mm.
- Síkmaró kapacitás:** 30mm.
- Orsóház elmozdulása (Z):** 180mm.
- Keresztengely:** 100mm.
- Hosszirányú tengely:** 220mm.
- Orsó fordulási szöge:** 45°.
- Kimeneti teljesítmény:** 350W.
- Orsó kúp:** MT#3.
- Orsó fordulatszám:**
- Alsó sebesség-tartomány:** 0 - 1,100 rpm±10%
- Felső sebesség-tartomány:** 0 - 2,500 rpm±10%
- T-horony:** 12 mm.
- Csomagolási méret:** 540 x 500 x 760mm.



**BARKÁCS CÉLŰ
HASZNÁLATRA**
Ipari használatra a
garancia nem vonatkozik

Típus szám	Feszültség	Motor	Rend. szám OSA-271	Ár Ft/db
01490	240	350W (¾hp)	-5500K	284900



Fúrógépsatu

Alkalmos oszlopos fúrógépekhez munkadarab gyors befogására kis igénybevételt jelentő fűrési munkáknál. Acél konstrukció marózott hornyokkal, melyekkel rögzíthető bármelyik standard fúróállványra. Recézett markolat áttolható T hajtószárral a nagyobb szorítóerő érdekében.

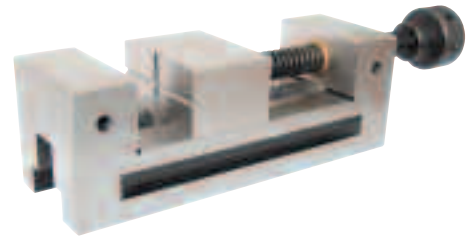

Méret	Rend. szám	Ár
Pofa szél. x Max. nyitás x Magas.	OSA-280	Ft/db
100 x 85 x 28mm	-2410A	29660

Termék szám	Leírás	Rend. szám OSA-280	Ár Ft/db
10126	3MT közvetlen hajtású patron készlet	-2411A	33630
10037	3MT szorítópatron készlet	-2412A	57200
10046	3MT váltólapkás maró	-2413A	25790
-	Tokmány védőburkolat szerelvény	-2414A	3550

CSISZOLÓANYAGOK ÉS GÉPEK

Mini fémeszterga

Ez a mini esztergagép kiválóan alkalmas olyan precíz munkákra mint pl. a modellkészítés stb. Tartozékai: önbeálló 3 pofás 80mm-es tokmány, 4 szerszámhelyes késtartó, forgácsgyűjtő tálca, hűtőfolyadék védőburkolat, vészleállító gomb és tokmány védőburkolat. Hasznos tartozékok széles skálája külön rendelhető (lásd az alábbi listát).

Gyártva az Európai Gépgyártási Direktíva 98/37/EC előírásai szerint.

Műszaki adatok:

- Elforduló átmérő az ágy felett:** 180mm.
- Csúcsáv:** 300mm.
- Orsó furata:** 20mm.
- Orsó kúp:** MT#3.
- Szegnyereg kúp:** MT#2.
- Orsó fordulatszám:**
- Alsó sebességtartomány:** 0 - 1,100rpm±10%
- Felső sebességtartomány:** 0 - 2,500rpm±10%
- Kimenő teljesítmény:** 250 W.
- Menetesztérgálás tartománya:** Metrikus 0.4 - 2.00mm (10 menetemelkedési érték), vagy inches 12 - 52 TPI (8 menetemelkedési érték).
- Nettó/bruttó súly:** 37/40kg. **Csomagolási méret:** 770 x 330 x 330mm.

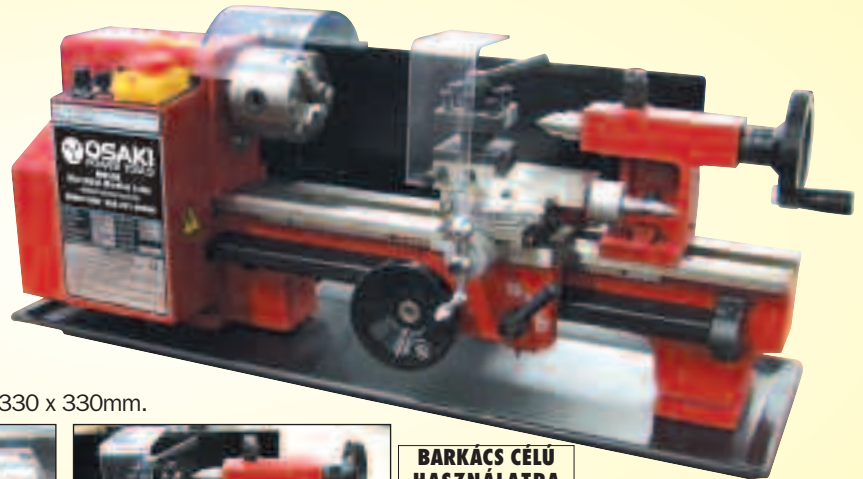

**BARKÁCS CÉLŰ
HASZNÁLATRA**
Ipari használatra a
garancia nem vonatkozik



Description	Feszültség	Motor	Rend. szám OSA-271	Ár Ft/db
Mini Lathe	240	300W	-5000K	265380

Külön rendelhető tartozékok

Termék-szám	Leírás	Rend. szám OSA-280	Ár Ft/db
10007	160 mm átmérő síktárcsa	-2400A	9980
10007A	Síktárcsa felfogó készlet	-2401A	5730
10010	80mm-es tokmány	-2402A	36670
10005	11 db-os esztergakés készlet	-2403A	14440
10006	6 db-os esztergakés készlet	-2404A	8150
10130	Recéző készülék	-2405A	15810
10061	Maró készülék	-2406A	57720
-	Tokmány védőburkolat	-2407A	7560

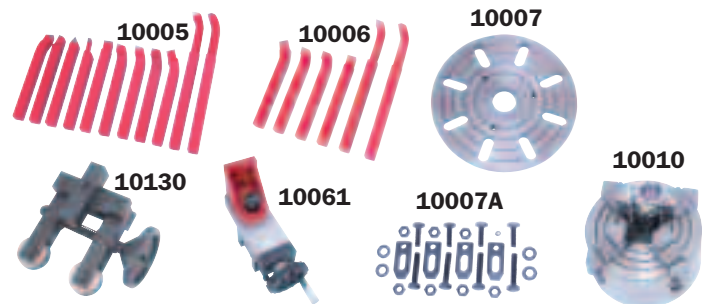

KOBE **Asztali fúrógépek**

Ipari kivitelű Morse kúp befogású oszlopos asztali fúrógépek, alkalmasak műhelymunkákra és könnyű ipari alkalmazásokra. Dönthető, állítható magasságú asztal, felhasználóbarát mélységmérő, teleszkópos tokmányvédő kosár, fúrótartó tálcá, és lézeres beállítás az ismétlődő munkák gyors pozícionálásához.

DPB350

Sima futású 350W teljesítményű motor, max 13mm fúrásteljesítmény, és öt sebességfokozat a különféle anyagok fúrásához.

Szerszámbefogás: MT2.

Tokmány: 13mm.

Fúrási teljesítmény: 13mm.

Orsóút: 50mm.

Sebességek: 5.

Üresjárat fordulatszám:

580 - 2,650rpm.

Max távolság – tokmány/asztal: 250mm.

Max kinyúlás: 102mm.

Oszlop átmérő: 50mm.

Asztal mérete: 152 x 170mm,

Asztal kihúzva:

192 (max 272) x 170mm.

Talp mérete: 320 x 190mm.

Hálózati feszültség: 240V.

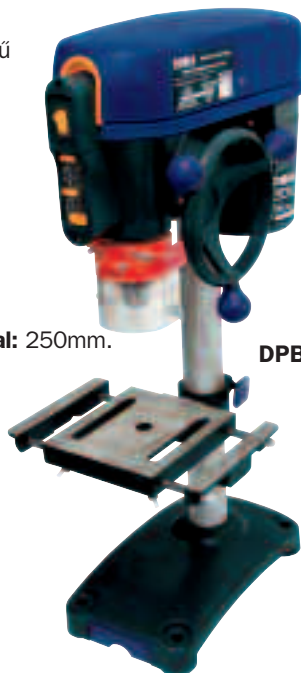

DPB350

350 WATT

13 AMP

CLAS S2 LASER



Lézeres fúrás-beállítás Több sebesség Fúrótartó tálcá Kihúzható asztal Állítható mélységmérő, útköző

Típus száma	Nettó súly	Rend. szám	Ár Ft/db
DPB350	24kg	KBE-271 -2030K	72140

DPB500

Sokoldalúbb mint fenti, kisebb társa. Az 500W teljesítményű motor max 16 mm fúrási teljesítményt tesz lehetővé 12 sebességi fokozat mellett, az asztalon vagy a talpon elhelyezett munkadarabban.

Szerszámbefogás: MT2.

Tokmány: 16mm.

Fúrási teljesítmény: 16mm.

Orsóút: 65mm.

Sebességek: 12.

Üresjárat fordulatszám:

425 - 2545rpm.

Max távolság - tokmány/asztal: 355mm.

Max távolság - tokmány/talp: 465mm.

Max kinyúlás: 126mm.

Oszlop átmérő: 60mm.

Asztal mérete: 200 x 200mm,

Asztal kihúzva: 200 x 340mm.

Talp mérete: 380 x 250mm.

Hálózati feszültség: 240V.



DPB500

500 WATT

13 AMP

CLAS S2 LASER



Típus száma	Nettó súly	Rend. szám	Ár Ft/db
DPB500	39.5kg	KBE-271 -2110K	89580

Oszlopos fúrógép

DPF550

Alkalmas nagyméretű munkadarabok ipari megmunkálására. Az 550W teljesítményű motor és 12 sebességi fokozat optimális teljesítményt nyújt legfeljebb 20 mm-es furatok előállításához. A feszültséghiány-kioldó kapcsoló kikapcsolja a gépet amikor a feszültség megszakad (pl. áramszünet) és nem hagyja magától újraindulni a gépet amikor az áramellátás helyreáll. A dönthető, fogasléccel mozgatott asztalt az oszlop mögé lehet fordítani, így nagyobb méretű munkadarabot is elhelyezhetünk a fúró talpán.

Szerszámbefogás: MT2.

Tokmány: 16mm.

Fúrási teljesítmény: 20mm.

Orsóút: 80mm.

Sebességek: 12.

Üresjárat fordulatszám: 200 - 2,600rpm.

Max távolság – tokmány/asztal: 725mm.

Max távolság – tokmány/talp: 1,220mm.

Max kinyúlás: 190mm.

Oszlop átmérő: 80mm.

Asztal mérete: 300 x 300mm.

Talp mérete: 500 x 300mm.

Hálózati feszültség: 240V.



DPF550

550 WATT

13 AMP



Feszültséghiány-kioldó kapcsoló



Típus száma	Nettó súly	Rend. szám	Ár Ft/db
DPF550	79kg	KBE-271 -2210K	156450

OSAKI POWER TOOLS

5 sebességes asztali fúrógép

Sokoldalú szerszám gép 350W-os sima futású motorral, max 13 mm-es fúrási kapacitással. Öt különböző sebességi fokozatra állítható be, különböző anyagok fúrásához. Dönthető munkaasztallal, és standard 13 amp csatlakozódugóval.

Teljesítményfelvétel: 350W.

Motor teljesítmény kimenete: 210W.

Feszültség: 230V - 50Hz.

Orsóút: 50mm.

Szerszám befogás: MT2.

Asztal mérete: 156 x 160mm.

Talp mérete: 314 x 200mm.

Oszlop átmérője: 46mm.

Üresjárat ford.sz.: 580 - 2,650rpm.

Hangteljesítmény: 75.1 dBA.

Hangnyomás: 62.1 dBA.

Max kinyúlás: 104mm.

Orsó és asztal max távolsága: 200mm.

Orsó és talp max távolsága: 290mm.

Befoglaló méretei: 355 x 225 x 580mm.

Nettó súly: 19kg.



BARKÁCS CÉLÚ HASZNÁLATRA
Ipari használatra a garancia nem vonatkozik.

Típus száma	Feszültség	Súly /db	Rend. szám	Ár Ft/db
PDB132	240V	19kg	OSA-279 -9340K	32900

KOBE *Hordozható benzinüzemű
áramfejlesztő*

GPP230

- Ideális építkezésekre, helyszíni munkákhoz, mobil vendéglátó egységeknek stb. • Biztosítja világítás, hűtőgépek, szerszámgépek, vízszivattyúk és más elektromos berendezések energiaellátását.
- Szénkefe nélküli szinkrongenerátor típus.
- 2.3kVA/2.3kW max teljesítmény.
- 2kVA/2kW folyamatos teljesítmény.
- 220V AC és 110V AC kimeneti csatlakozó aljzat.
- Feszültségmérő. • Megszakítók.
- 12 l-es üzemanyagtartály üzemanyagszint-kijelzővel.
- Kb 9 órás üzemidő.
- Motor: 4 ütemű, 6 LE, felül szelepel, egyhengeres, léghűtéses motor, ólommentes benzinnel üzemel.
- Alacsony olajsint vészjelző és kikapcsoló. • Kézi indítás.
- Rezgéselnyelő felfüggesztés

Befoglaló méretek (M x Sz x Mé):

425 x 515 x 430mm.

Súly: 42.0kg.



Termékszám	Motor teljesítménye	súly /db	Rend. szám KBE-273	Ár Ft/db
GPP230	6.0hp	42.0kg	-3100K	143900

Olajmentes kompresszorok

Kompresszor 1.5 LE/6 l

Ez a kis méretű és súlyú (csak 18.6 kg) kompresszor 8 bar/115 psi nyomású, 140 l/perc sűrített levegő előállítására képes. Alkalmos hobbi jellegű munkákhoz, otthoni javításokhoz és műhelymunkákra, de NEM alkalmas folyamatos üzemmódra.



**MOTOR
1.5LE**

**TARTÁLY
6L**

Termékszám	Motor teljesít	Max kapacitás	Max nyomás	Tartály mérete	Rend. szám KBE-273	Ár Ft/db
CNL156	1.5hp	5.0cfm	8bar	6ltr	-1000K	88900

Kompresszor 2 LE/23 l

Ezeket a közvetlen hajtású olajmentes kompresszorokat minőségi anyagokból gyártották a problémamentes üzemeltetés érdekében. Normál háztartási (240V) áramforrásról üzemeltethető. Robusztus kivitel, nyomáskapcsoló, teljesen automatikus leállítás/indítás vezérlés, tartály és légvezeték nyomásmérő, és levegő kimeneti szabályozó. Az erős 2 LE teljesítményű közvetlen hajtású motor, 8 bar/115 psi nyomású, 230 l/perc/ 8 cfm sűrített levegő előállítására képes, mely elegendő a legtöbb levegős szerszám üzemeltetéséhez.



**MOTOR
2.0LE**

**TARTÁLY
23L**

Termékszám	Motor teljesít	Max kapacitás	Max nyomás	Tartály mérete	Rend. szám KBE-273	Ár Ft/db
CNL223	2.0hp	8.0cfm	8bar	23ltr	-1050K	110990

Kompresszor 2 LE/46 l

Ezeket a közvetlen hajtású olajmentes kompresszorokat minőségi anyagokból gyártották a problémamentes üzemeltetés érdekében. Normál háztartási (240V) áramforrásról üzemeltethető. Robusztus kivitel, nyomáskapcsoló, teljesen automatikus leállítás/indítás vezérlés, tartály és légvezeték nyomásmérő, és levegő kimeneti szabályozó. Az erős 2 LE teljesítményű közvetlen hajtású motor, 8 bar/115 psi nyomású, 230 l/perc/ 8 cfm sűrített levegő előállítására képes, mely elegendő a legtöbb levegős szerszám üzemeltetéséhez.



**MOTOR
2.0LE**

**TARTÁLY
46L**

Termékszám	Motor teljesít	Max kapacitás	Max nyomás	Tartály mérete	Rend. szám KBE-273	Ár Ft/db
CNL246	2.0hp	8.0cfm	8bar	46ltr	-1100K	111990



**Olajmentes
kompresszor (24 liter)**



GTS800

Ez a barkács- és hobbi célokra alkalmas olajmentes kompresszor könnyen indítható, valamint szárazon és tisztán használható. Szabványos 13 A-es dugaljzaton keresztül működik, és kerekre szerelt a könnyebb mozgathatóság érdekében. Automatikus biztonsági szeleppel, nyomásra záró kapcsolóval, hűtülterhelési védelemmel és teljesen automatikus stop/start vezérléssel rendelkezik.

ÚJ



Tartály mérete	Súly /db	Rend. szám OSA-273	Ár Ft/db
24ltr		-0120K	55900

2 ütemű benzinüzemű áramfejlesztő

GTS800

- Alkalmos barkács célú és otthoni használatra.
- Kisebb szerszámgépek, hűtők, világítás üzemeltetésére alkalmas.
- 5.8 óra üzemidő 4.2 l-es üzemanyagtartállyal.
- 800W csúcsteljesítmény, 650W folyamatos teljesítmény.
- 12V DC szivargyújtó aljzat.
- 13A 240V kimeneti csatlakozó aljzat.
- Túlterhelés elleni megszakítók.
- Rezgéselnyelő lábak.
- Egyenletes futású 2 ütemű 2 LE teljesítményű könnyen indítható motor.
- Karbantartást nem igénylő szénkefe nélküli szinkrongenerátor.

Befoglaló méretek

(M x Sz x Mé): 365 x 360 x 330mm.

Súly: 20.5kg.



Termékszám	Motor teljesítménye	súly /db	Rend. szám KBE-273	Ár Ft/db
GTS800	2.0hp	20.5kg	-3000K	43840



Nagynyomású mosó



Járművek és teraszok tisztítására és más könnyű igénybevétel jelentő alkalmazásra. Kompakt és hordozható kivitel, 5 méteres nagynyomású tömlővel és pisztolymarkolatú működtető billentyűvel. Automatikus be/kikapcsolás. Állítható lándzsa szórófej legyező alakú vagy egyenes vízsgárhoz és egy csatlakoztatható mosószer-adagoló tartály. 5 m hosszú tápkábelrel kapható.

HPW090

Teljesítmény: 1.5kW.
Max. névleges nyomás: 90 bar.
Max. vízáram: 360 l/hr.
Méreték: (ho x szé x ma): 290 x 330 x 610mm.
Tömeg: 12.14kg.

BARKÁCS CÉLŰ HASZNÁLATRA
Ipari használatra a garancia nem vonatkozik.

90
BAR

ÚJ



Termék-szám	Súly /db	Rend. szám	Ár Ft/db
HPW090	12.14kg	OSA-279-9610K	28920

Tartozék készlet



Használható az **OSA 279 6100K** és **OSA 279 6110K** mosókhöz.

A készlet tartalma:
Nagy kerek forgókefe.
Nagy kúpos kefe.
Mosókefe.
Bepattintható csapcsatlakozó.
Anya tömlő csatlakozó szerelvény (HPC csatlakozó).
Erős sugárú szórófej készlet, turbó lándzsa, flexibilis 'kígyó' tömlő, 6 m-es víztömlő.

Termék-szám	Súly /készlet	Rend. szám	Ár Ft/készlet
PWA010	2.1kg	OSA-280-1705W	16130

HPW110

Teljesítmény: 1.8kW.
Max. névleges nyomás: 110 bar.
Max. vízáram: 360 l/hr.
Méreték: (ho x szé x ma): 290 x 330 x 1065 mm.
Tömeg: 14.6kg.
Csévélőszár

110
BAR

ÚJ



Termék-szám	Súly /db	Rend. szám	Ár Ft/db
HPW110	14.6kg	OSA-279-9620K	36710

Pótalkatrészek

Alkalmas a következőkhöz: **OSA-279-6100K, OSA-279-6110K, OSA-279-9610K, OSA-279-9620K.**

Pótalkatrészek: Pótlándzsa és működtetőkar-szerelvény. 5 m-es nagynyomású póttömlő.

Leírás	Rend. szám	Ár Ft/db
Lándzsa és műk.bill.	OSA-280-1701W	3830
Hosszú tömlő	OSA-280-1702W	2680



Merülőszivattyú



Alkalmas pincék, tartályok víztelenítésére, általános vízszállításra. Max. 5mm átmérőjű szilárd szemcsék továbbítására alkalmas. A szűrők könnyen eltávolíthatóak tisztítás, illetve a munkakerékhez való hozzáférés céljából. Erős, kettős szigetelésű ház. Úszókapcsolóval, illetve több tömlőmérethez csatlakoztatható átalakítóval felszerelve 13, 19, 25 és 32mm).

Áramlási sebesség: 7,500 l/h.
Motor: 400W (230V - 50Hz).
Max. szállítási magasság: 5m.
Túlterhelés elleni védelem.



400
WATT

230V

Típuszám	Rend. szám	Ár Ft/db
WPS 400	OSA-279-0560K	18380

KOBE Merülőszivattyú



WPS 750
Alkalmas pincék, tartályok víztelenítésére, általános vízszállításra. Folyamatos üzemmódra alkalmas, megbízhatóan üzemeltethető. Erős, kettős szigetelésű ház, fém alkatrészei nem érintkeznek vízzel. Túlterhelés elleni védelem. A szűrők könnyen eltávolíthatóak tisztítás, illetve a munkakerékhez való hozzáférés céljából. Úszókapcsolóval, illetve több tömlőmérethez csatlakoztatható átalakítóval felszerelve. Max 5mm átmérőjű szilárd szemcsék továbbítására alkalmas. Max szállítási magasság: 8.5m. 10 m-es kábelrel.

Áramlási sebesség: 230 liter.
Motor: 750W.



750
WATT

240V

Típuszám	Rend. szám	Ár Ft/db
WPS 750	KBE-279-4470K	20550



Multifunkciós szerszám és kiegészítők készletben

219 Darabos

A multifunkciós szerszám tartalmaz 1.1m flexibilis hajtószárat mely ideálissá teszi kisebb munkákhoz mint például fúrás, csiszolás, köszörülés és gravírozás. Megfelel az CE előírásoknak. A 219 darabos tartozék tartalmaz: köszörűkorongokat, csapos köveket, rotormarókat, csiszolászalagokat, drótkorongokat stb.

Nominális feszültség: 230V~50Hz
Teljesítmény felvétel: 130W
Üresjárat ford.szám: 8,000 - 30,000.
Zajsint: 82db(A).
Súly: 674g.



Modell szám	Üresjárat ford.sz. (rpm)	Teljesítmény felvétel	Rend. szám OSA-279	Ár Ft/db
MP32E	8,000 - 30,000	130W	-8510K	18850

Elektromos gravírozókészlet



Elektromos kézi gravírozó kattánó ki/bekapcsolóval és 5 helyzetű löketeállítással a különféle gravírozási mélységekhez. Fémekhez, műanyagokhoz, üveghez, kerámiákhoz, fához és bőrhöz. Tartozékok: két karbidacél gravírozóhegy és egy alfanumerikus sablon.

- 5 helyzetben állítható gravírozási mélység.
- Gumírozott.
- Kattánó ki- és bekapcsolás.
- 1.8 m-es kábel.
- 2 hegyet és egy betűs és számos sablont tartalmaz.



ÚJ
BARKÁCS CÉLÚ HASZNÁLATRA
Ipari használatra a garancia nem vonatkozik

Modell szám	Rend. szám OSA-279	Ár Ft/db
ENG003	-9810K	4990

Csere hegyek

Csomagolási egység: 5db.

Csom. egys.	Típushoz	Rend. szám OSA-280	Ár Ft/db
5	ENG003	-3100A	1430

250 mm-es gérvágó körfűrész lézer vezetővel

MS254

30T fűrészártárcsával, plusz 60T tartalék fűrészártárcsa a finom vágásokhoz. Erős, 1350 W-os motor, 5300 rpm fordulatszám, elektromos fék, lézer vágászó és automatikusan visszazáró tárcsa védőburkolat a fő jellemzői ennek a körfűrésznek, melyek által nagyon jó ár/érték arányt nyújt. A rögzítő mechanizmussal gyorsan kiválaszthatók az előre beállított gérvágási szögek, a közttes értékek pedig kézi rögzítéssel állíthatók be. 45°-ban dönthető balra, a gérvágás pedig jobbra és balra 45°-ig állítható. Orsózár, fűrészártárcsa szorítókulcs, hatszögkulcs a fűrészártárcsa cseréhez, tartalék szénkefe, porgyűjtő zsák és használati útmutató.

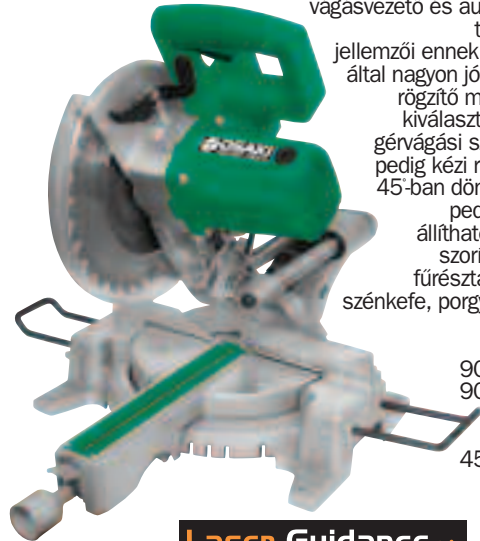

Vágási kapacitás:
90° x 90° - 70 x 310mm.
90° x 45° - 70 x 210mm.
45° x 90° - 40 x 310mm.
45° x 45° - 40 x 210mm.

1900 WATT

Laser Guidance

Feszültség	Súly /db	Rend. szám OSA-279	Ár Ft/db
240V	1.90kg	-4780K	60960

TARTALÉK FÜRÉSZ-TÁRCSA

82mm-es gyalugép - 910W

PWE910

Az erős, 910W-os motorral meghajtott gyalugép energiaellátása kiváló, és akár 3mm-es mélységig képes gyalulni 0.1mm-es pontosságú beállítással. Párhuzamos vezetővel, élettörő horonnyal, forgácsgyűjtő zsákkal, 3 tuskéjú 13A csatlakozóval, tartalék pengékészlettel és szénkefékkel.

Terhelés nélküli fordulatszám: 1500rpm.
Forgácsolás max. mélysége: 3mm.
Élettörés max mélysége: 6mm.

TARTALÉK BETÉTKÉSEK



Feszültség	Rend. szám OSA-279	Ár Ft/db	Leírás	Rend. szám OSA-298	Ár Ft/pár
PWE910	-9100K	17030	Spare Blades	-1770A	710

910 WATT

Körfűrész lézer vezetővel

185mm (7 1/4")

Lézer vezető segíti a pontos vágást. Könnyű, tartós magnézium ötvözet fogaskerékhez.



1350 WATT

Egyenletes futású 1350W-os motor, 230 - 240V/50Hz feszültség.

Vágási kapacitás:

90°: 62mm/

45°: 43mm.

Kiegészítők:

2 keményfém betétes fűrészártárcsa, 24T illetve 40T finom fogosztású. Puha fogású markolat.

Laser Guidance

Feszültség	Súly /db	Rend. szám OSA-279	Ár Ft/db
240V	4.20kg	-3650K	25210

TARTALÉK FÜRÉSZ-TÁRCSA

2000W-os hőlégfúvó

HG2000-2

Tűlmelegedés elleni védelem. Kifúvónyílással felfelé elhelyezhető a munkapadon, lehetővé téve a kétkézes munkavégzést. A többnyílású levegőbeáramlás kizárja az idegen anyagok beszívását. Alkalmos lágyforrasztásra, PVC hegesztésre, melegalakításra, szárításra, hőszugor-illesztésre, festék, ragasztócímke eltávolítására, nedves faanyagok beeresztés előtti szárítására stb. Fröccsöntött műanyag kofferban, tartozékokkal együtt kerül forgalomba.

Munkahőmérséklet: 450 - 600 C°.

Feszültség: 220V - 240V-50Hz.

Teljesítményfelvétel: 2000W.



Típuszám	Rend. szám OSA-279	Ár Ft/készlet
HG2000-2	-9600K	9180



**3.6V
Csavarozó**

CS36Li

Barkács célra, otthoni- ill. könnyű garázsipari használatra. Kompakt kivitel, így szűk helyeken is használható. Könnyű kivitel, a gép súlya mindössze 350g. Erős lítium-ion akkumulátor, töltöttségi szintet a 3 színű LED mutatja. Ergonomikus, kétkomponensű markolat. 7 nyomatékállítási lehetőség, 3 állású indítógomb (előre/hátra/fix). Sokcélú szerszám.



Akku töltöttség kijelző

Feszültség	Súly /db	Rend. szám	Ár Ft/db
3.6V	350g	-7100K	9840

13mm-es (1/2") ütvefúró

IDH013

Alkalmas barkács célú és otthoni használatra. Szabályozható fordulatszám, irányváltó. Nagy igénybevételre tervezett 2 sebességű hajtómű. Átkapcsolható fúró/ütvefúró üzemmód. Rögzíthető oldalfogantyú, fém fúrásmélység beállító rúd.

Teljesítményfelvétel: 1050W (230 - 240V).
Üresjárat fordulatszám: 0 - 1100/0 - 3000rpm.
Legnagyobb tokmányba befogható méret: 13mm.
Befoglaló méretek: (M x Sz x Mé): 360 x 260 x 100mm.
Fúrási teljesítmény: fém: 13mm, fában: 30mm, betonban: 16mm.

1050W

Termék-szám	Súly /db	Rend. szám	Ár Ft/db
IDH013	3.40kg	OSA-279	23130



Csoport 595



1050 WATT

Fúró/ütvefúró üzemmód

Nagy igénybevételre tervezett 2 sebességű hajtómű

Csempevágó

TC08-450

Ezt a barkács- és hobbicélokra alkalmas Osaki csempevágót porcelán, mázas kerámia, pala, burkolólap és terméskölapok vágására tervezték. Egy 450 W/240 V elektromos motorral felszerelt, 180 mm-es folyamatos élű gyémánt vágókoronggal, 45-os vágászéttel, és egy 3,5 liter őrartalmú víztartállyal a korong kenéséhez és a por csökkentéséhez. A biztonsági jellemzők között pengeburkolat, hűtülterhelés-védelem és mágneses, VDE-jóváhagyott biztonsági kapcsoló.

450 WATT

ÚJ



Feszültség leoldó kapcsoló.

0°-45°-os döntés szögletes vágáshoz.



Motor	Feszültség	Rend. szám	Ár Ft/db
450W	240V	OSA-279	23500



150mm/6" asztali köszörű - 250W

BG03-150-1

Ez a köszörűgép egyenletes, csendes járással, 250W-os motorral, állítható munkadarab támasszal és szikraterelővel szerelt. 150 x 20 x 12.7mm-es köszörűkorongokkal szállítva, C36-os minőségű korong a bal ill. C60 minőségű korong a jobb oldalán.

250 WATT



BARKÁCS CÉLÚ HASZNÁLATRA

Ipari használatra a garancia nem vonatkozik

Motor	Súly /db	Rend. szám	Ár Ft/db
250W	7.5kg	OSA-279	16370

KOBE Multifunkciós szerszám és kiegészítők készletben



MPTK130EK

Puha fogású szerszámtest. Hat állású sebességszabályozó tárcsa. Órsó reteszelő gomb. Gyorsan cserélhető patron befogó rendszer. Alkalmos kisebb barkács jellegű munkák széles skálájának elvégzésére, a nagyobb szerszámgépek alternatívájaként.



Tartozékok:
Flexibilis hajtószár:

Flexibilis gumi hajtószár az olyan esetekre, amikor maximális rugalmasság s zükséges a nehezen hozzáférhető, szűk helyek megmunkálásához.

Munkaasztalra erősíthető szerszámállvány:
A munkaasztalra szerelt szerszámállványra felfüggesztjük a szerszámot, így a flexibilis hajtószár akadálymentesen használható.

118 darabos kiegészítő tartozék készlet:
befogó patronok, marók, fűrők, csiszolók, drótkorongok, turbómarók, tárcsák.



Típus szám	Üresjárat ford.sz. (rpm)	Teljesítm. felvétel	Súly /db	Rend. szám KBE-279	Ár Ft/készlet
MPT130EK	8,000 - 30,000	130W	640g	-2200K	20550

Leírás	Rend. szám KBE-280	Ár Ft/db
Flexibilis szár	-4800K	2050
Szerszámállvány	-4810K	2050

Tartozékkészlet többfunkciós szerszámhoz – 53 darabos

53 darabos tartozékkészlet többfunkciós szerszámhoz számos felület tisztító és polírozó feladatra speciális kialakítású műanyag dobozban.

Tartalom:

1 db szilícium-karbid csiszolókorong 1/8" átmérőjű szárral,
1 db alumínium-oxid csiszolókorong 1/8" átmérőjű szárral,

1 db tartó 1/4" x 1/2",
1 db tartó 1/2" x 1/2",
1 db tűskészár átm.: 1/8",
1 db nejlon végkefe,
1 db drót fazékefe,

2 db körszűrőkorong 1/8" x 13/16",
30 db vágókorong 1/32" x 15/16",
6 db csiszolószalag 1/2" x 1/2",
8 db csiszolószalag 1/4" x 1/2".

ÚJ

53 DARBOS



Darab szám	Rend. szám KBE-280	Ár Ft/készlet
53	-3380K	4120



KOBE Multifunkciós szerszám tartozékok

Alkalmos KOBE, DREMEL és Osaki Multi Tools.

Gyémánt bevonatú turbómarók
3.2mm-es (1/8") patronnal használható.

Stílus és Átmérő (mm)	Rend. szám KBE-280	Ár Ft/db
Hengeres 10.0	-3232K	630
Gömb 2.4	-3234K	630



Lapos vágókorongok

20darabos kiszerezésben.

Átmérő (mm)	Rend. szám KBE-280	Ár Ft/db
Erősített		
32	-3237K	2050
Hagyományos		
24	-3238K	1820
32	-3239K	2050

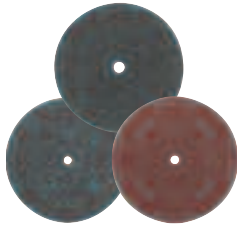

Drótkorongok

Festék, rozsda és hegesztési varratok eltávolításához.

Típus	Átmérő x Hossz	Rend. szám KBE-280	Ár Ft/db
Steel Cup	20 x 10	-3326K	550
Brass Cup	20 x 10	-3329K	550
Steel Wheel	19 x 1.2	-3332K	430
Bristle Wheel	19 x 1.2	-3335K	430
Bristle Flat End	3.2 x 9	-3338K	430

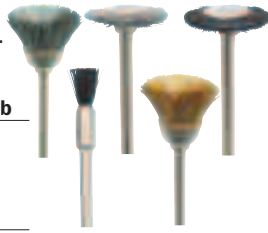

Tüske

Termékszám	Szárátmérő (mm)	Rend. szám KBE-280	Ár Ft/db
M2	3.2	-3370K	370



Csere 3 pofás patronok

Kobe és Osaki multifunkciós szerszámokhoz.

Amit befog (mm)	Rend. szám KBE-280	Ár Ft/db
1.6	-3361K	370
2.4	-3362K	370
3.2	-3364K	370



Patronszorító kulcs

Kobe és Osaki multifunkciós szerszámokhoz.

Méret	Rend. szám KBE-280	Ár Ft/db
10mm	-3366K	370



Csapos kövek

3mm-es szár. 'W' jelölés az általános kövekhez, 'B' jelölés a hegyes kövekhez (kontúr csiszoláshoz).

Jelölés	Átmérő x Hossz	Rend. szám KBE-280	Ár Ft/db
B52	10 x 18	-3253K	400
W193	16 x 10	-3256K	400



Szürke Szilícium karbid

Kövekhez, üveghez, kerámiához és színesfémekhez.

Jelölés	Átmérő x Hossz	Rend. szám KBE-280	Ár Ft/db
B53	8 x 15	-3283K	360
B121	12 x 12	-3286K	400



Rózsaszín Alu-oxid

Keményebb anyagokhoz ahol nagyobb pontosság szükséges. (alacsonyabb anyag-eltávolítási tulajdonság).

Jelölés	Átmérő x Hossz	Rend. szám KBE-280	Ár Ft/db
B44	6.5 x 10.5	-3262K	370
B54	6.35 x 13.5	-3265K	370
B83	10 x 6.5	-3268K	370
B1222	9.8 x 9.8	-3271K	370
W164	6.35 x 14	-3274K	260
W173	10 x 3.2	-3277K	290
W193	16 x 10	-3280K	320

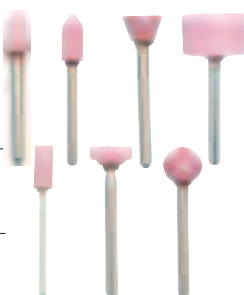

Zöld Szilícium karbid

Nagyobb teljesítményű csiszolási feladatokhoz (alacsonyabb anyag-eltávolítási tulajdonság).



Jelölés	Átmérő x Hossz	Rend. szám KBE-280	Ár Ft/db
W164	6 x 12	-3292K	400
W173	10.5 x 3	-3301K	400
W181	13 x 1.5	-3289K	550

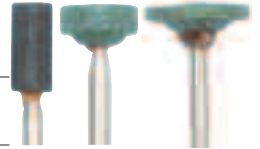

Csiszolókorongok

Szilícium karbid: kőhöz, kerámiához és színesfémekhez.

Rózsaszín Alu-oxid: nagy keménységű fémekhez. **Fehér Alu-oxid:** fémekhez.

Átmérő (mm)	Stílus	Rend. szám KBE-280	Ár Ft/db
20	Szilícium karbid	-3244K	370
	Rózsaszín Alu-oxid	-3247K	370
	Fehér Alu-oxid	-3250K	370

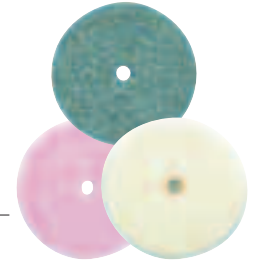

Polírozó korong

Szilícium karbiddal impregnált.

Az alább található tengellyel használható.

Átmérő x Szél (mm)	Rend. szám KBE-280	Ár Ft/db
22 x 3	-3311K	690

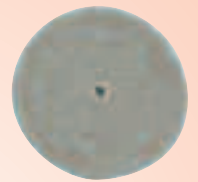

Polírozófilcek

Polírozó keverékkel és az alább látható tengellyel használhatók.

Alak	Átmérő x Hossz	Rend. szám KBE-280	Ár Ft/db
Kúpos	10 x 20	-3321K	350
Hengeres	12.5 x 6	-3322K	370
Hengeres	25 x 6.5	-3323K	370



Tengely

A fenti termékekkel használható.



Termékszám	Szárátmérő (mm)	Rend. szám KBE-280	Ár Ft/db
M1	3.2	-3371K	370

Csiszoló gyűrűk

Alu-oxid alakozáshoz és simításhoz. Használható fához, üvegszálhoz és rozsdaeltávolításhoz. Gyorsváltós kivétel, az alábbi tengelyekkel használható.

10 darabos egységcsomag.

Átmérő x Hossz	Szemcse finomság	Rend. szám KBE-280	Ár Ft/db
10 x 12.5	P60	-3345K	180
	P120	-3347K	180
12.5 x 12.5	P60	-3349K	180
	P120	-3351K	180

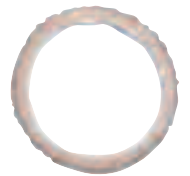

Tengelyek

Átmérő x Hossz	Szár méret	Rend. szám KBE-280	Ár Ft/db
10 x 12.5	3	-3359K	300
12.5 x 12.5	3	-3360K	300

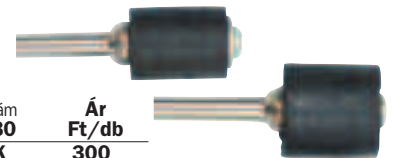

KOBE 18V-os akkus
ütvefűró

DDH180

Könnyű és kiegyensúlyozott szerszám gép puha fogású markolattal, beépített LED világtással, 13 mm-es gyorstokmánnyal, kalapácsfűró/fűró-csavarbehajtó üzemmód választó tárcsával, és 20 állású nyomaték állító tárcsával. Változtatható sebesség elektromos fékkel és irányváltó kapcsoló csavarbehajtó üzemmódban.

Üresjárat fordulatszám: 0 - 400/0 - 1,400rpm.

Max nyomaték: 35Nm.

Ütésszám/perc: 0 - 21,000.

Akku kapacitás: 2x 1.5Ah, 18V DC.

Fúrési teljesítmény: ötvözetlen acél 13mm, puhafa 28mm, beton 13mm.



18V
Li-Ion

35
Nm

2



x2

1hr



Tartalék akkuk és töltő

Típuszám	Súly /db	Rend. szám KBE-279	Ár Ft/db	Megnevezés	Rend. szám KBE-280	Ár Ft/db
DDH180	4.05kg	-0090K	77500	18V 1.5Ah Li-Ion	-5790K	29120
				Töltő 230V	-5840M	15430

10.8 V-os vezeték nélküli csavarbehajtó/ütvebehajtó dupla csomagolásban

Könnyű, nagyerejű, erős igénybevételre tervezett és kompakt kialakítás, beépített LED-fénnyel és ergonomikus, lágy fogású nyéllel. Ideális szűk terekben végzett munkához. 30 perces töltési idő. A dupla csomagolás tartalma: 10,8 V-os vezeték nélküli behajtó és ütvebehajtó 2 db Li-ion akkumulátoregységgel és 1 akkumulátortöltővel. Vállpántos hordtáskában kapható.



ÚJ



Tartalék akkuk és töltő

Tétel	Rend. szám KBE-279	Ár Ft/db	Megnevezés	Rend. szám KBE-280	Ár Ft/db
Fűró/behajtó	-0070K	66900	10.8V 1.5Ah Li-Ion	-9300K	11300
			Töltő 10.8V	-9310K	14200

KOBE 14.4 V-os ütvecsavarozó

Puha fogású markolat. Gyorskioldó 1/4" hatszög bit tartó. Irányváltó, akku szintjelző. Nagy igénybevételre tervezett motor és hajtómű. Nagy ütőerejű sebesség.

Üresjárat fordulatszám: 0 - 2,300rpm.

Ütésszám/perc: 0 - 3,000.

Max. nyomaték: 150Nm.

Csavarozási kapacitás:

Mechanikus csavarok: M4 - M8,

Normál csavarok: M5 - M12,

Nagy szakítószilárdságú csavarok:

M5 - M10.

14.4V
NiMH130
Nm

x2

1HR

**1/4" HATSZÖG
MEGHAJTÓ**

Termék Szám	Súly /db	Rend. szám KBE-279	Ár Ft/db
AID14.4	1.60kg	-0600K	67390

Tartalék akkumulátorok és töltők

Feszültség	Rend. szám KBE-280	Ár Ft/db
14.4V, 1.3Ah NiMH	-2024W	17450
Töltő 230V	-5903A	14200

14.4 V-os ütvecsavarozó**AIW14.4V**

Ez a minőségi ipari szerszám gép könnyű és jól kiegyensúlyozott. Jellemzői: Puha fogású markolat. 1/2"-es négyszög közvetlen meghajtó. Irányváltó, akku szintjelző. Nagy igénybevételre tervezett motor és hajtómű. Fordulatszám szabályozó kapcsoló, nagy ütőerejű sebesség.

Egyórás gyorstöltő, két 14.4 V-os

akkumulátor. 1/2"-es négyszög meghajtó gépi dugókulcsokhoz/feltűzhető bitekhez.

Üresjárat fordulatszám: 0 - 2,300rpm.

Max. nyomaték: 150Nm.

Ütésszám/perc: 0 - 3,000.

Súly (akkumulátorral): 1.75kg.

14.4V
NiMH130
Nm

x2

1HR

**1/2" NÉGYSZÖG
MEGHAJTÓ**

Termék Szám	Súly /db	Rend. szám KBE-279	Ár Ft/db
AIW14.4V	1.75kg	-0660K	74130

Tartalék akkumulátorok és töltők

Feszültség	Rend. szám KBE-280	Ár Ft/db
14.4V, 1.3Ah NiMH	-2024W	17450
Töltő 230V	-5903A	14200

Akkus ütvecsavarozó

Kompakt és könnyű kivitel, szűk helyeken is jó hozzáférést biztosít. Nagy teljesítményű lítium-ion akku, gumírozott markolat, ütő mechanizmus. 1/4" belső hatszög bit befogó. Irányváltó kapcsoló, LED munkalámpa.

Tartozékok:

Hordtáska, akkutöltő, 4x hatszög szárú csavarbehajtó bit, 1x 1/4" hatszög 3/8" négyszög átalakító, 5x hatszög szárú fűrő.

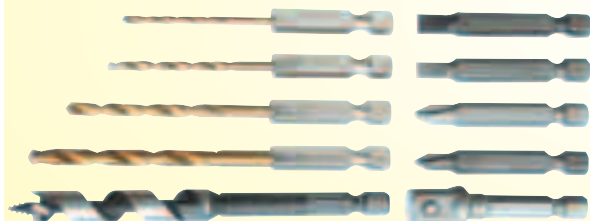

Típuszám	Súly /db	Rend. szám KBE-279	Ár Ft/db
AIL7.2LI	0.80kg	-4020K	31110

7.2V
Li-Ion

KOBE Sarokcsiszoló,
100mm - 240V

Alumínium öntvényház. Kompakt és robusztus kivitelű gép a legnagyobb igénybevételt jelentő csiszolási alkalmazásokhoz. Orsó reteszelő gomb a gyors és könnyű korongcseréhez. Eltávolítható oldalfogantyú, 60°-ban forgatható korongvédő. Korong nélkül.

Teljesítményfelvétel: 700W.
Üresjárat fordulatszám: 11,500rpm.
Korong mérete: 100mm (nem tartozék).
Tengelymenet: M10.



700
WATT

100mm

11.5mm



KIBŐVÍTETT
MÉRÉTTARTOMÁNY



Termék Szám	Korong átmérő	Orsó menet	Rend. szám KBE-279	Ár Ft/db
KAG 100	100	M10	-1420D	18860
KAG 115	115	M14	-1420G	15900

"Kombi-csiszoló" szalag- és korongcsiszoló - 370W

Elég könnyű a szállításhoz, mégis masszív szerkezet, így ideális műhelyben történő használatra. Korongcsiszoló lapja alkalmas sima és hajlított felületek csiszolására. A csiszolólap 45 fokos szögben dönthető a ferde felületek csiszolásához, és a szögvezetővel használva ideális változó szögű csiszoláshoz. A csiszolószalag ideális sima felületek csiszolásához, és akár 90 fokban is dönthető a végek csiszolásához. Közvetlenül csatlakoztatható csiszolatporelszívó berendezéshez (erősen javasolt), a csiszológép 61mm-es kimeneti nyílásán keresztül.

Csiszolókorong: 150mm PSA (Stikit)
Csiszolószalag: 100 x 914mm (4" x 36")
Súly: 17kg

370
WATT



Típus száma	Nettó súly	Rend. szám KBE-271	Ár Ft/db
SBD370	17.0kg	-4140K	48050



Csoport **230**



Csoport **235**

Asztali kettős köszörő

Ipari minőségű gép, professzionális felhasználóknak. Állítható munkadarabtámasz és szikraterelő. Karbantartásmentes motor. Egyenletes, csendes járású motor. CE bevizsgált.

150mm
Feszültség: 240V. Fordulatszám: 2,800rpm.
Köszörőkorong max. szélessége: 25mm.
Orsó átmérője: 15mm.

385
WATTS



2 db York A36, ill. A60 szemcseméretű köszörőkoronggal

Feszültség	Súly /db	Rend. szám KBE-261	Ár Ft/db
240V	11.0kg	-1060K	44040

200mm
Feszültség: 240V.
Fordulatszám: 2800rpm.
Köszörőkorong max. szélessége: 25mm.
Orsó átmérője: 15mm.

385
WATTS

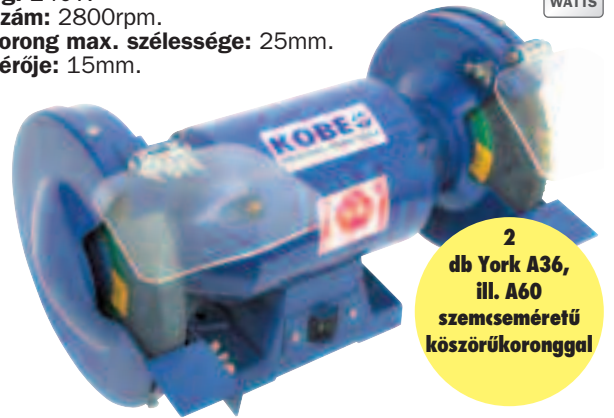

2 db York A36, ill. A60 szemcseméretű köszörőkoronggal

Feszültség	Súly /db	Rend. szám KBE-261	Ár Ft/db
240V	21.2kg	-1080K	51780

Köszörőgéptartó állvány

Négy rögzítőponttal, a köszörőgépek falhoz történő rögzítésére. Erős, acélból készült, hegesztett és festett állvány. Különböző méretű köszörőgéptalpak rögzítését teszi lehetővé.



Típus	Rend. szám KBE-261	Ár Ft/db
Pedestal Stand	-1220K	36260
Wall Mounted Stand	-1250K	21850

KOBE Szalag- és korongcsiszoló

KBDS230

Részben hordozható és asztaltelepítésű, így ideális asztalosok és ácsok műhelyében való használatra. Kemény- és puhafa, valamint a legtöbb műanyag és nemvasfém csiszolásához. Alkalmos leélező csiszolásra, síkfelületű csiszolásra, végcsiszolásra és ferdeél-csiszolásra. Dönthető munkaaasztal (0–45°) és állítható vízszintes szögvezető.

Teljesítményfelvétel: 250 W.

Feszültség: 230 V.

Szalagméret: 25 x 762 mm.

Korongméret: 125 mm átmérő.

2 db porelszívó kivezetés.

Tartozékok:

1 db 125 mm-es P80 csiszolókorong,

1 db 25 x 762 mm-es P80 csiszolószalag.



ÚJ

250
WATTS

125
mm

250
WATTS

VARIABLE
SPEED

Szalag- és korongcsiszoló

KSS406

Nagyteljesítményű asztali dekopírfűrész otthoni fage munkáláshoz és modellkészítési projektekhez, mintakészítőknél és műszaki főiskoláknál. A merev szerkezet csökkenti a használat közbeni rezgést. A változtatható sebességű motor teljes ellenőrzést biztosít a vágott anyagtól függetlenül. 405 mm-es toroknyílással rendelkezik, és változtatható sebességtartománya 550–1600 löket/perc. Görze vonalak vágására ideális párhuzamos karfelépítés. Porelszívás, hogy a munkaterület fűrészportól mentes legyen. Az asztal 0–45° között állítható. Állítható védőburkolat és bölcsláb. Öntöttvas alapot.

Sebesség: 550–1600 löket/perc.

Max. vágáshossz: 405mm.

Max. vágásmélység: 50mm.

Löklet: 20mm.

Asztal mérete: 415 x 255mm.

Tartozékok:

csapnélküli pengeadapterek,

pengék: 1 db 133 x 3 mm 15 fog/col

és 1 db 133 x 2 mm x 18 fog/col.

ÚJ



Feszültség	Súly /db	Rend. szám KBE-271	Ár Ft/db
230V	7.36kg	-4150K	29900

Univerzális csiszolószalagok

Sokféle kéziszerszámmal alkalmasak. Alumínium-oxiddal, sokféle anyaghoz, többek között fémhez, acélhoz, alumíniumhoz és nemvas fémekhez tervezték.

Méret szélesség x hossz:
25 x 760mm



Szemcsem	Rend. szám YRK-204	Ár Ft/db
P36	-5100K	29800
P60	-5130K	29800
P80	-5140K	27000

Univerzális öntapadós hátlapú korongok

Öntapadós hátlapú korongok termékcsaládja – egyszerű.



Méret (mm)	Szemcsem	Rend. szám PRO-202	Ár Ft/db
125	P40	-0008A	88600
	P60	-0009A	7800
	P80	-0010A	7800
	P120	-0011A	7800

Feszültség	Súly /db	Rend. szám KBE-271	Ár Ft/db
230V	11.5kg	-8520K	42900

Nedves/száraz porszívó és fúvó

Könnyű, kompakt és hordozható kivitel 1200 W-os, kétfokozatú motorral. Felszívja a szennyeződést, a törmelék és a folyadékot. Alacsony zajú modell 30 literes tárolóképességgel és a nedves üzem miatt biztonsági kikapcsolással.

Tartozékok:

2 méteres flexibilis tömlő,
2 db alumínium toldócső,
32 mm kefécsiszófej,
gumibetétes ,
körkefe,
résszívófej,
papírszűrőpatron,
henger nedves porszívózáshoz és
11 literes polár porzsák.



Szűrő



ÚJ

1200
WATTS

30
litr

Feszültség	Súly /db	Rend. szám KBE-279	Ár Ft/db
230V	11.0kg	-3140K	79900

Nedves/száraz porszívó és fúvó

Alkalmos ipari és kereskedelmi használatra. Két nagyteljesítményű, 1200 W-os és 2400 W-os motorral, nagy területek kiemelkedő teljesítményű tisztítására. Hordozható kivitel forgatható rozsdamentesacél dobbal, a szennyeződés és a folyadékok könnyebb kiürítése érdekében. A kocsinak a 2 első forgógörgős kereke a könnyebb mozgathatóságot, a 2 nagy hátsó rögzített kereke pedig a jobb stabilitást szolgálja.

Tartozékok:

3 méteres flexibilis tömlő,
2 db rozsdamentesacél toldócső,
38 mm kefécsiszófej,
résszívófej,
gumibetétes szívófej,
körkefe,
résszívófej,
papírszűrőpatron száraz porszívózáshoz és
szövetporzsák nedves porszívózáshoz.



ÚJ

2400
WATTS

1200
WATTS

55
litr

Feszültség	Súly /db	Rend. szám KBE-279	Ár Ft/db
230V	25.5kg	-3170K	129900



Alkalmos tépőzárás hátlapú csiszolótárcsák felfogására.

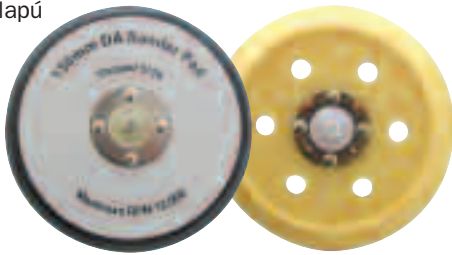
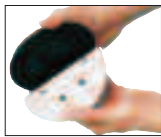

Tárcsa mérete	Csavarmenet mérete	Furatok száma	Rend. szám KEN-280	Ár Ft/db
115mm	M14 x 2.0	Furat nélk.	-3110K	5410
125mm	M14 x 2.0	Furat nélk.	-3230K	5590
	5/8" UNC	Furat nélk.	-3210K	5590
150mm	M14 x 2.0	Furat nélk.	-3330K	6420
	5/8" UNC	Furat nélk.	-3310K	6420
	5/16" UNF külső	Furat nélk.	-3370K	4650
	5/16" UNF külső	6 furat	-3390K	4650

Rugalmas alaptárcsák

Használhatók az összes hordozható és levegős csiszológéppel, csiszolótárcsa felfogására. Mindig ügyeljünk rá, hogy a csiszológép fordulatszámra ne haladja meg a használt csiszoló-anyag megengedett fordulatszámát.

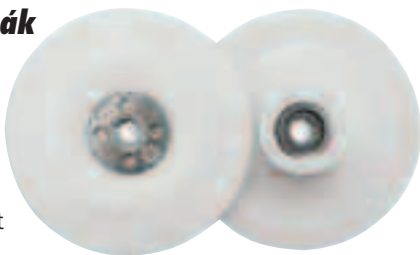

Tárcsa mérete	Csavarmenet mérete	Rend. szám KEN-280	Ár Ft/db
100mm	M10 x 1.25	-2010K	2150
	M10 x 1.5	-2030K	2370
	3/8" UNF	-2050K	2370
115mm	M10 x 1.5	-2110K	2510
	M14 x 2.0	-2130K	2510
125mm	5/8" UNC	-2210K	3180
	M14 x 2.0	-2230K	3180
	5/8" UNC	-2310K	4760
	M14 x 2.0	-2330K	4760
178mm	5/8" UNC	-2350K	5140
	Gyors Oldású M14 x 2.0	-2370K	5140

Rugalmas alaptárcsák

Alkalmos öntapadós hátlapú csiszolótárcsák felfogására.

Tárcsa mérete: 150mm.



Tárcsa mérete	Csav.m mérete	Furatok száma	Rend. szám KEN-280	Ár Ft/db
150	5/16" UNF	Furat nélk	-3870K	4620
	5/16" UNF	6 furat	-3920K	4650

KOBE Csiszolótárcsák tépőzárás hátlappal

A tárcsa teljes mértékben elhasználható, ezáltal nő az anyageltávolítási sebesség. Ismételten eltávolítható majd újra alkalmazható. A szilícium-karbid csiszolóanyag különösen alkalmas gépjármű-karosszériák festést megelőző előkészítésére, illetve kétkomponensű festések eltávolítására. Nedves és száraz alkalmazásra egyaránt használható.



Tárcsa mérete	Minőség	Db/ csomag.	Rend. szám KBE-280	Ár Ft/csomag
50mm (2")	320		-0203A	1850
	400	25	-0204A	1850
	600		-0205A	1850
75mm (3")	320		-0206A	4250
	400	25	-0207A	4250
	600		-0208A	4250

Alaptárcsák gyapjú polírozó párnákhoz

Minőségi habzivacs alaptárcsa merev hátlemezzel. 7" (125mm) és 9" (150mm) átmérőjű párnákhoz.

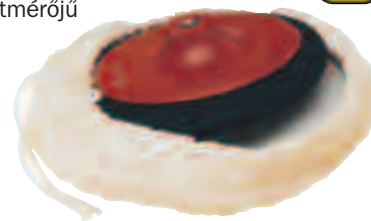
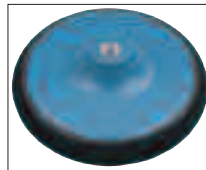

*A 125 mm-es és a 150 mm-es, kettős célú csiszolótárcsák – használhatók a tépőzárás polírpárnákhoz és szivacsokhoz egyaránt.

Párna mérete (mm)	Csav.m mérete	Rend. szám KEN-280	Ár Ft/db
125*	M14 x 2	-3230K	5590
	5/8" UNC	-3210K	5590
150*	M14 x 2	-4030K	7020
	M14 x 2	-2420K	5770
180	5/8" UNC	-4020K	6240

Gyapjú polírozó párnák

Valódi 100%-os báránnyapjú anyagú, kötéssel rögzíthető polírozó párnák, alkalmas fém, üvegrost, fa és festett felületek polírozására. A legjobb eredmény 1500/2000 rpm. fordulatszámnál érhető el. **Ne használjuk nedvesen.**

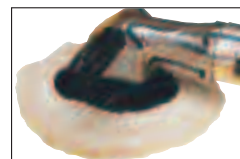

Igazi báránnyapjú

Az egyedi kettős-börnek köszönhetően az általunk ismert legtartósabb párna. Profi használatra. 32mm-es szálak.

Átmérő (mm)	Súly /db	Rend. szám KEN-280	Ár Ft/db
150	55g	-5020K	3740
180	60g	-3900K	4440
225	60g	-3905K	5410

Báránnyapjú szövet hátlappal

Természetes gyapjú, szövet hátlappal. Ideális bármilyen színű felülethez. 20mm-es szálak.

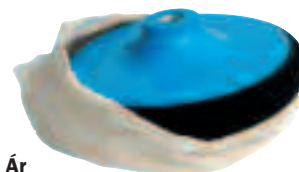

Átmérő (mm)	Súly /db	Rend. szám KEN-280	Ár Ft/db
178	50g	-3910K	2940

Rugalmas alaptárcsák tépőzárás csiszolótárcsákhoz

Használható Kobe tépőzárás hátlapú csiszolótárcsákhoz, gyors csiszolótárcsa cseréire.



Tárcsa mérete	Csavarmenet mérete	Rend. szám KBE-280	Ár Ft/db
50mm	M6	-0201A	3400
75mm		-0202A	3830

Professzionális polírozó habanyagok szerszámgépekkel való alkalmazására. Tökéletes felületbesimítási megoldásokat kínál.



Fehér polírozó habanyag

Kiváló eredmények az összes polírozó keverékkel.

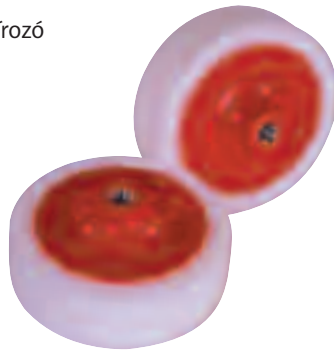

Átm. (mm)	Csav.m mérete	Rend. szám KEN-280	Ár Ft/db
150	M14 x 2 5/8" UNC	-5260K -5280K	3740 3740

Kék polírozó habanyag

Puhább habanyag cellulóz és akril polírozására.



Átm. (mm)	Csav.m mérete	Rend. szám KEN-280	Ár Ft/db
150	M14 x 2 5/8" UNC	-5300K -5320K	2610 2610

Vörös befejező polírozó habanyag

Ultra puha hálószerkezetű habanyag befejező polírozásra/besimítésra.



Átm. (mm)	Csav.m mérete	Rend. szám KEN-280	Ár Ft/db
150	M14 x 2 5/8" UNC	-5380K -5400K	3740 3740



HSS TCT Körfűrészlap precíziós szögvághoz fenyőfához, keményfához, MDF-hez, furnérlemezhöz, stb. A nagyon éles penge és a gyorsvágásnak köszönhetően a fűrészlap ideális általános használathoz, vezetékes és vezeték nélküli fűrészekhez egyaránt.

Ritkafogú

Egy hüvelyken kevesebb fogazattal rendelkező pengék (kisebb TPI). Ideális hosszanti szálirányú tömörfa vágásához.

TCT



Méret Átm. x Vastagság x Furat	Vágóél típusa	Rend. szám KBE-280	Ár Ft/db
160 x 2.4 x 30mm	12T - Durva	-5695K	3080
190 x 2.4 x 30mm	12T - Durva	-5698K	3080
235 x 2.8 x 30mm	24T - Durva	-5702K	7220

Középfogazású

Általános használatú pengék, hüvelykenként elosztott átlagos fogazattal. Hosszanti és kereszttezett szálirányú tömörfa vágásához. Jó felületet biztosít, amely kevesebb csiszolást igényel.

TCT

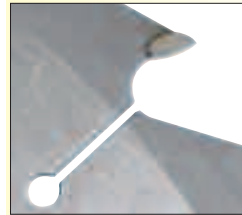

Méret Átm. x Vastagság x Furat	Vágóél típusa	Rend. szám KBE-280	Ár Ft/db
150 x 2.4 x 16mm	24T - Közepes	-5711K	3080
150 x 2.4 x 20mm	24T - Közepes	-5712K	3080
160 x 2.4 x 16mm	24T - Közepes	-5713K	3080
160 x 2.4 x 20mm	24T - Közepes	-5714K	3080
180 x 2.4 x 20mm	24T - Közepes	-5715K	3080
184 x 2.4 x 16mm	24T - Közepes	-5716K	3080
190 x 2.4 x 16mm	24T - Közepes	-5717K	3080
190 x 2.4 x 30mm	24T - Közepes	-5718K	3080
200 x 2.4 x 30mm	30T - Közepes	-5719K	4120
210 x 2.4 x 30mm	30T - Közepes	-5720K	4630
230 x 2.8 x 30mm	34T - Közepes	-5721K	7730
235 x 2.8 x 30mm	34T - Közepes	-5722K	7730
250 x 2.8 x 30mm	40T - Közepes	-5723K	9280

Sűrűfogú

Tökéletes keresztirányú vágáshoz, hüvelykenként sok foggal rendelkeznek. Ideális kereszttezett szálirányú tömörfa vágásához, sima felületet biztosít, amely kevesebb csiszolást igényel.

TCT

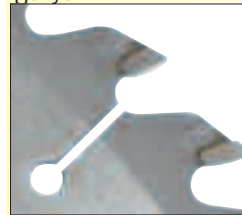

Méret Átm. x Vastagság x Furat	Vágóél típusa	Rend. szám KBE-280	Ár Ft/db
184 x 2.4 x 16mm	40T - Finom	-5736K	4120
190 x 2.4 x 16mm	40T - Finom	-5737K	4120
190 x 2.4 x 30mm	40T - Finom	-5738K	4120
216 x 2.4 x 30mm	64T - Finom	-5740K	6180
235 x 2.8 x 30mm	48T - Finom	-5742K	9280
250 x 2.8 x 30mm	60T - Finom	-5743K	10310



**Nyitott kábeldob
110V-os**

Polikarbonát kábeldob és oldalfalak. Kültéri minőségű kábel.
Max. terhelés: 16A/1760W.
Megfelel a **BS 5733** szabvány előírásainak.

*1.5mm² kábelmag.



Kábel-hossz	Súly /db	Rend. szám KEN-281	Ár Ft/db
40m	8.50kg	-2840K	29200

**4 utas csatlakozó doboz,
110 V-os kábellel és csatlakozó dugóval**

Standard, acélházas 4 utas 110V 16A elosztó doboz 3m-es 1.5mm² kábellel és 16A csatlakozó dugóval.



Kábel-hossz	Súly /db	Rend. szám KEN-282	Ár Ft/db
3m	3.3kg	-2600K	13410

KOBE Nyitott kábeldob

240 V-os nyitott kábeldob ipari alkalmazásra, két csatlakozó aljzattal. Fém keret egybeépített hordfogantyúval, a csévéző fogantyú a fokozottan ütésálló dobozhoz rögzített.

Max. terhelés: 3120W/13A (tekerceletlen) 1680W/7A (tekercselt). 25m-es kábelcsatlakozó dugóval. Megfelel a **BS 5733** és **BS EN61242:2004** szabvány előírásainak.



Típus	Kábel-hossz	Súly /db	Rend. szám KBE-281	Ár Ft/db
Nyitott Dob	25m	3.90kg	-1050K	13550

Zárt kábeldob

Kábeldob két dugaszoló aljzattal és 10m-es kábellel otthoni és irodai használatra. Teljesen zárt ház egybeépített hordfogantyúval és csévéző karral. Biztonsági megszakító, élethosszig tartó garancia.

Max. terhelés: 2400W/10A (tekerceletlen) 20W/3A (tekercselt). Megfelel a **BS 5733** szabvány előírásainak.



Kábel-hossz	Súly /db	Rend. szám KBE-281	Ár Ft/db
10m	1.9kg	-1010K	6000

Nyitott kábeldob 110V-os

Könnyen csévélezhető szerkezet, fokozottan ütésálló kábeldob és vezetőfal. 25 m-es kábel. Megfelel a **BS 1363** szabvány előírásainak.



Típus	Kábel-hossz	Súly /db	Rend. szám KBE-281	Ár Ft/db
Nyitott Dob	25m	4.40kg	-2500K	17930

Zárt kábeldob 4 aljzattal

Kábeldob 4 dugaszoló aljzattal, 240V/13A, otthoni és irodai használatra. Teljesen zárt ház egybeépített hordfogantyúval és csévéző karral. Biztonsági megszakító, élethosszig tartó garancia. Megfelel a **BS6500/1363A/EN61242** szabványok előírásainak.



Kábel-hossz	Súly /db	Rend. szám KBE-281	Ár Ft/db
5m	1.2kg	-0060K	4800
10m	1.7kg	-0070K	6330
15m	1.3kg	-0080K	7210

3 csapos csatlakozódugó helyszíni munkákhoz

16 A névleges áramerősség 6 órás. Színkódolt: 110V sárga, 240V kék. Megfelel a **BS 4343:1968** szabvány előírásainak.

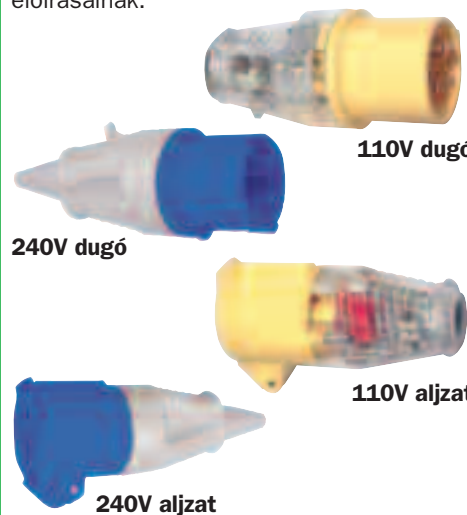

Feszültség	Súly /db	Rend. szám KEN-280	Ár Ft/db
3 csapos dugó			
110V	110g	-1110K	820
240V	110g	-1115K	870
3 csapos aljzat			
110V	150g	-1120K	900
240V	150g	-1125K	1100

14m-es hosszabbító négyszög csapos dugóhoz

240 V-os négyszög csapos aljzattal és csatlakozó dugóval szerelve. Nedves körülmények között nem használható. Extrém hidegtűrő kábel. A csatlakozó dugó és aljzat megfelel a **BS4343:1968** szabvány előírásainak.

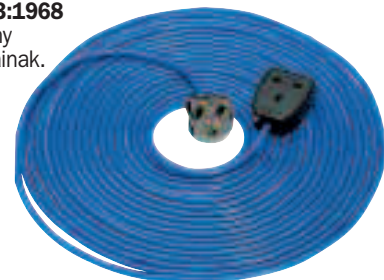

Feszültség	Súly /db	Rend. szám KEN-282	Ár Ft/db
240V	1.85kg	-2530K	9130

Behatolás elleni védelem (IP)

Az **IP (Ingress Protection)** jelentése behatolás elleni védelem, az elektronikát védő tokozás (készülékház) környezeti behatások elleni védtetését jelzik vele. Az **Európai Unióban (EU)** az IP besorolást az IEC 60529 szabvány írja le, amelyet gyakorlati tesztek alapján határoztak meg. Magyarországon az MSZ EN 60529 (Villamos gyártmányok burkolatai által nyújtott védtetés fokozatok) szabvány írja le.

Az IP számok jelentése: A magasabb szám minden esetben jobb védtetést jelent.

IP Első számjegy - testekkel és anyagokkal szembeni védelemre vonatkozik

IP Második számjegy - vízzel szembeni védelemre vonatkozik

IP Harmadik számjegy - mechanikus behatásokkal szembeni védelemre vonatkozik

(ritkán használatos).

Példa IP besorolásra

1 2 3
IP 54

- 5 szilárd testekkel és anyagokkal szembeni védelem,
4 vízzel szembeni védelem.

1 Szilárd testekkel és anyagokkal szembeni védelem

- 0 Nem védett.
1 50 mm átmérőjű testek ellen védett (kézfej).
2 12 mm átmérőjű testek ellen védett (ujj).
3 2,5 mm átmérőjű testek ellen védett (szerszám).
4 1 mm átmérőjű testek ellen védett (vezeték).
5 Porlerakódás ellen védett. A por behatolását teljesen nem akadályozza meg, de a bejutás mértéke a működést nem akadályozza.
6 Por behatolása ellen védett.

2 Vízzel szembeni védelem

- 0 Nem védett.
1 Függőlegesen csepegő víz ellen védett.
2 Függőlegestől 15°-ig eltérő csepegő víz ellen védett.
3 Esővíz ellen védett. A függőlegeshez képest legfeljebb 60°-os szögben érkező permetező víz ellen védett.
4 Fröccsenő víz ellen védett (minden irányból).
5 Vízsugár ellen védett (minden irányból).
6 Erős vízsugár ellen védett.
7 Időszakos vízbe merítés ellen védett.
8 Tartós vízbe merítés ellen védett.

3 Mechanikus behatásokkal szembeni védelem (ritkán használatos)

- 0 Nem védett.
1 0.225 Joule behatás ellen védett (pld. 150g súlyú test 15cm szabadesés után)
2 0.375 Joule behatás ellen védett (pld. 250g súlyú test 15cm szabadesés után)
3 0.5 Joule behatás ellen védett (pld. 250g súlyú test 20cm szabadesés után)
4 2 Joule behatás ellen védett (pld. 500g súlyú test 40cm szabadesés után)
5 6 Joule behatás ellen védett (pld. 1.5kg súlyú test 40 cm szabadesés után)
6 20 Joule behatás ellen védett (pld. 5kg súlyú test 40 cm szabadesés után)

KENNEDY Hordozható munkalámpa

A hordozható munkalámpák energiatakarékos 28W 2D fluoreszkáló égőt használnak, mely ugyanolyan fényerőt ad mint a halogén, de sokkal kevesebb energiát fogyaszt. Szívós polikarbonát ház és törésbiztos lencse.

3 m-es gumírozott hálózati vezeték. Minden szakmában használható helyszíni munkákhoz.

IP44 besorolású.



3m
KÁBEL

Bemeneti fesz.	Súly /db	Rend. szám KEN-282	Ár Ft/db
240V	1.52kg	-4120K	14320

Mini reflektor

Epoxi bevonatú, nem billenő keret, illesztett csatlakozódugó és halogéncső. Minőségi alkatrészekből gyártva, nagy igénybevételű ipari használatra.

500W-os halogén égővel.

Kábelhossz: 3m.

Max névleges teljesítmény: 500W.

Csere fej egységek igény esetén beszerezhetők.



3m
KÁBEL

Bemeneti fesz.	Teljesítm.	Súly /db	Rend. szám KEN-282	Ár Ft/db
240V	500W	2.5kg	-3820K	7210

Rögzíthető munkalámpa

A lámpa erős fémcsíptetővel rögzíthető, melynek gumi érintkező pontjai vannak. Üveg izzóburkolat, erős műanyag ház. 5m/16" hosszú vezeték illesztett csatlakozó dugóval. CE bevizsgált. Az izzó nem tartozék.



22m
KÁBEL

Bemeneti fesz.	Izzó rögzítése	Max terh.	Rend. szám KBE-282	Ár Ft/db
110V	Menetes	60W	-3200K	6180
240V	Bajonett	60W	-3220K	6180

KOBE

ÚJ



Újratölthető, hordozható, 108 LED-es projektor

A 108 szuper-fényes LED-el, a hordozható projektor ideális a garázsok, műhelyek és munkakörnyezetek megvilágításához, amennyiben a hagyományos megvilágítás nem áll rendelkezésre.

Acélkeretre szerelve, állítható fejjel rendelkezik, vízálló, így beltéri és kültéri használatra is megfelelő. Li-Ion újratölthető akkumulátorral, AC adapteri hálózattal és 12V-os autótöltővel rendelkezik.



Elemek	Rend. szám KBE-282	Ár Ft/db
12V	-2870K	13320

Munkalámpa

400W volfrám halogénfej 3m kábellel felszerelve. Kiegészítve egy volfrámhalogén csővel. Erős igénybevételre tervezett, 0.7 m-től 1.74 m-ig állítható teleszkópos háromlábú alumíniumállvány. IP54 besorolású.

5m
KÁBEL
KIHÚZHATÓ 1.7m



Kettős fejfel

Bemeneti fesz.	Teljesítm.	Súly /db	Rend. szám KEN-282	Ár Ft/db
240V	500W	2.5kg	-3820K	7210



Egy fejfel

Bemeneti fesz.	Fejek száma	Rend. szám KEN-282	Ár Ft/db
240V	Egy	-2830H	8990
240V	Kettő	-2850H	12200

Tartalék égők - Halogén

Használhatók az összes standard PIR lámpával, mini reflektorral, tripod munkalámpákkal stb.

KIBŐVÍTETT MÉRETTARTOMÁNY



Bemeneti fesz.	Teljesítm.	Súly /db	Rend. szám KEN-282	Ár Ft/db
240V	500W	15g	-3100K	540
110V	500W	15g	-3110K	550
240V	150W	15g	-3150K	440

Kétélű egyenes süllyesztőmaró

Kétélű egyenes süllyesztőmaró

Általános célú szerszám, alkalmas profilok, illesztések és átmenő hornyok kialakítására, valamint süllyesztő marásra.

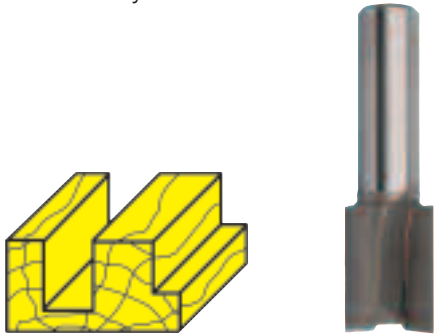

V.él átm. x V.él hossz. x teljes hossz	Súly /db	Rend. szám KEN-287	Ár Ft/db
1/4" szárátméror			
3.2 x 11 x 51mm	10g	-4100K	4980
4.0 x 11 x 51mm	10g	-4120K	5400
5.0 x 11 x 51mm	10g	-4160K	6230
6.0 x 19 x 51mm	10g	-4200K	6230
6.0 x 25 x 57mm	10g	-4220K	6230
8.0 x 19 x 51mm	12g	-4360K	4850
12.0 x 25 x 57mm	25g	-4580K	5260
20.0 x 19 x 51mm	30g	-4840K	8050
25.0 x 19 x 51mm	40g	-4920K	6660
25.4 x 19 x 51mm	45g	-4940K	6660

1/2" szárátméror			
6.0 x 19 x 63mm	45g	-5020K	4290
12.0 x 25 x 67mm	60g	-5220K	5260
12.7 x 32 x 73mm	70g	-5260K	4980
12.7 x 51 x 108mm	80g	-5320K	6660
12.7 x 64 x 114mm	100g	-5340K	8470
16.0 x 32 x 73mm	70g	-5460K	7080
16.0 x 51 x 96mm	70g	-5500K	9440
22.0 x 32 x 73mm	90g	-5680K	8470
25.4 x 32 x 73mm	80g	-5740K	7630
32.0 x 32 x 73mm	140g	-5800K	10410

Kétélű eltolt élű maró

Mély réselésre és hornyolásra alkalmas. Az eltolt vágóélek jó forgácseltávolítást és sima vágott felületet biztosítanak.

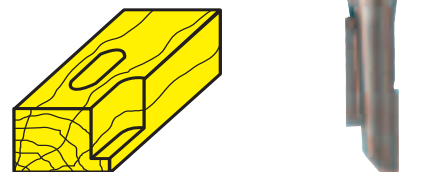

V.él átm. x V.él hossz. x teljes hossz	Súly /db	Rend. szám KEN-287	Ár Ft/db
3/8" szárátméror			
9.5 x 35 x 76mm	35g	-3160K	4430

Egyélű egyenes süllyesztő maró

Hornyok/süllyesztések kialakítására és általános alakos megmunkálásra. Az egyélű kivitel nagyobb előtolás alkalmazását teszi lehetővé, és jobb forgácseltávolítást biztosít.

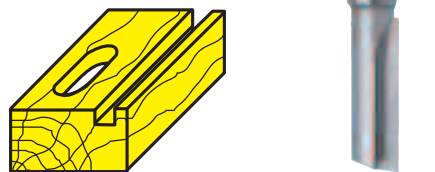

V.él átm. x V.él hossz. x teljes hossz	Súly /db	Rend. szám KEN-287	Ár Ft/db
1/2" szárátméror			
12.7 x 32 x 73mm	60g	-0080K	5260
12.7 x 38 x 80mm	65g	-0100K	6240

Kétélű V-hornyomáró

Fafelületek és panelek dekorációs munkáihoz alkalmazható. A nagyobb méretek alkalmasak élettörésre, és mély V-hornyolásra.



V.él átm. x V.él hossz. x vágás szöge	Súly /db	Rend. szám KEN-287	Ár Ft/db
1/4" szárátméror			
12.7 x 45mm x 90°	10g	-2480K	4980
19.0 x 51mm x 90°	15g	-2540K	6390

SENATOR QUALITY TOOLING

Hornyoló maró

Fafelületek dekorációs munkáihoz használható.



V.él átm. x V.él hossz. x vágás szöge	Súly /db	Rend. szám SEN-287	Ár Ft/db
1/4" szárátméror			
12.7 x 40mm x 90°	10g	-7340K	3320

Rádiuszmaró

Rádiusos profilok, hornyok kialakítására alkalmas.



V.él átm. x V.él hossz. x V. rádiusz	Súly /db	Rend. szám SEN-287	Ár Ft/db
1/4" szárátméror			
12.7 x 8 x 6.3mm	10g	-7240K	3320

Kétélű illesztő maró

Vezető csapággal. Illesztések kialakítására különféle faipari munkáknál, pl. kép-, ajtó-, vagy ablakkeretek megmunkálásánál. A vezető csapággy biztosítja a vágás pontos mélységét, és szükség esetén teszi a rögzítő készülékek használatát. Alkalmas egyenes, íves és alakos munkák végzésére.



V.él átm. x V.él hossz. x teljes hossz	Súly /db	Rend. szám KEN-287	Ár Ft/db
1/4" szárátméror			
32.0 x 9.5 x 55mm	55g	-1160K	8740

Lekerekítő maró

Vezetőcsapággal, lapok és élek lekerekítésére alkalmas.



V.él átm. x V.él hossz. x rádiusz	Súly /db	Rend. szám SEN-287	Ár Ft/db
1/4" szárátméror			
28.6 x 17.0 x 9.5mm	40g	-7450K	6290

Kétélű lekerekítő maró

Panelek és élek díszítő megmunkálására, úgymint asztallapok, ablakkeretek. Másoló vezetővel használható.



V.él átm. x V.él hossz. x V. rádiusz	Súly /db	Rend. szám KEN-287	Ár Ft/db
1/4" szárátméror			
19.0 x 14.5 x 6.3mm	10g	-2640K	10410

12 db-os felsőmaró készlet

Gyorsacél szerszámtest, keményfém vágóélek. Használható bármelyik hordozható felsőmarógéppel dekorációs munkákra, könnyű műhelymunkákra. **A készlet tartalma:**

- Kétélű rádiuszmaró:** 12.7mm átméror x 6.3mm rádiusz.
- Kétélű ívmáró:** 22mm átméror x 6.3mm rádiusz, vezetőcsapággal.
- Kétélű fecsketarok maró:** 12.7mm átméror x 14° oldalszög.
- Kétélű sarkalómáró:** 32mm átméror x 45° odalszög, vezetőcsapággal.
- Kétélű süllyesztett szélező maró:** 12.7mm átméror, vezetőcsapággal.
- Kétélű egyenes szélező maró:** 16mm átméror x 12.4mm vágóél hossz.
- Kétélű lekerekítő maró:** 22mm átméror x 6.3mm rádiusz, vezetőcsapággal.
- Kétélű egyenes szélező maró:** 12mm átméror x 20mm vágóél hossz.
- Kétélű egyenes szélező maró:** 6mm átméror x 19mm vágóél hossz.
- Kétélű lekerekítő maró:** 28.6mm átméror x 9.5mm rádiusz, vezetőcsapággal.
- Kétélű fecsketarok maró:** 12.7mm átméror x 90° bezárt vágóél szög.
- Kétélű római számárhátív maró:** 25mm átméror x 14.5mm.

Darab-szám	Súly /db	Rend. szám SEN-287	Ár Ft/készlet
12	650g	-9000K	12380



12 DARABOS

TCT



Vésők SDS Max szárral

Alkalmos SDS Max befogású szerszámgépekhez

Fúróvéső - 500mm



Lapos véső - 500 x 25mm



Széles véső - 400 x 50mm



Széles véső - 300 x 75mm

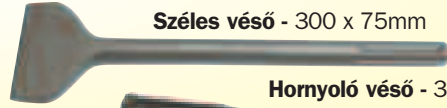

Hornyoló véső - 300 x 25mm

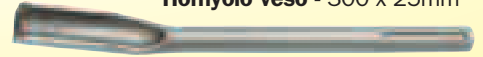

Típus	Méret (mm)	Súly /db	Rend. szám KEN-289	Ár Ft/db
Lapos véső	500 x 25	1.0kg	-2720K	3770
Hegyes véső	500 x 18 x 5	1.0kg	-2760K	3770
Széles véső	400 x 50	0.9kg	-2780K	3770
Széles véső	300 x 75	0.7kg	-2800K	4400
Hornyoló véső	300 x 25	0.7kg	-2820K	4400

Vésők levegős gépekhez, 0.401" szárral

Alkalmos az összes ismert hordozható levegős vésőgéphez, beleértve a CP, Desoutter, Kobe, Toku és YK gépeket.

Lapos véső - 178 x 15mm.



Egyengető kalapács - 75 x 25mm.



Szegecsvágó - 145 x 25mm.



Panelvágó - 150mm.



Kúpos lyukasztó - 180 x 3mm.



Egyenes lyukasztó - 180 x 12mm.



Hasító - 180 x 12mm.



Pontheesztés levéső - 180 x 12mm.

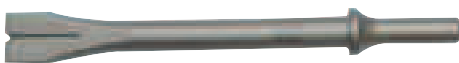

Típus	Súly /db	Rend. szám KEN-289	Ár Ft/db
Lapos véső	150g	-1070K	1380
Egyengető	100g	-2300K	2380
Szegecsvágó	130g	-2350K	1000
Panelvágó	150g	-2400K	1120
Kúpos lyukasztó	150g	-2450K	1120
Egyenes lyukasztó	150g	-2500K	1120
Hasító	170g	-2550K	1120
Pontheesztés levéső	160g	-2600K	1120

Hilti típusú véső

Hilti TE54, TE72, TE92, TE504 gépekhez

18 mm-es körszelvényű szár Hilti befogóval.

Lapos véső - 355 x 25mm.



Típus	Súly /db	Rend. szám KEN-289	Ár Ft/db
Flat Chisel	700g	-1270K	2120

Kango típusú vésők

Kango 501, 627, 628, 637, 638, 430 gépekhez, 750 típusú szárral.

19 mm-es hatszög szár egyoldalon lapos, kerek nyelvvel.

Lapos véső - 380 x 25mm.



Széles véső - 305 x 50mm/305 x 75mm.



Fúróvéső - 380 x 3mm.



Típus	Súly /db	Rend. szám KEN-289	Ár Ft/db
Lapos véső	800g	-1330K	2250
Széles véső	700g	-1800K	3620
Fúróvéső	800g	-1830K	3970
Fúróvéső	800g	-2000K	2210

Kango 900K, 928, 950K, 978, 1400, Hitachi DH38YD, DH50SA, H55SA, Makita HM1200K, HR3850K gépekhez.

21 mm-es hatszög szár egyoldalon lapos, kerek nyelvvel.

Lapos véső - 380 x 25mm.



Széles véső - 305 x 50mm/305 x 75mm.



Fúróvéső - 380 x 3mm.



Típus	Súly /db	Rend. szám KEN-289	Ár Ft/db
Lapos véső	1000g	-1350K	2680
Széles véső	900g	-1640K	3770
Fúróvéső	930g	-1670K	4520
Fúróvéső	1000g	-2030K	2680

Makita típusú véső

Makita HM0810, HR3500, HR3520, 8035NB gépekhez.

17 mm-es hatszög szár, kerek nyelvvel és kerek befogóhoronnyal.

Széles véső - 280 x 50mm.



Fúróvéső - 280 x 3mm.



Típus	Súly /db	Rend. szám KEN-289	Ár Ft/db
Széles véső	530g	-1550K	2940
Fúróvéső	430g	-1900K	1850

Bosch típusú vésők

Bosch: GBH7/45, UBH6/35, UBH12/50, USH6, 11202, 11203, 11204, 11206, 11208, 11209, AEG (Atlas Copco) PHD26, PH38, PHD38, PH240D, PH350D,

Black & Decker: HD2032, HD2038, P8032, P8038 gépekhez.

19 mm-es hatszög szár egyoldalon lapos, kerek nyelvvel.

Lapos véső - 380 x 25mm.



Széles véső - 305 x 50mm/305 x 75mm.



Fúróvéső - 380 x 3mm.



Típus	Súly /db	Rend. szám KEN-289	Ár Ft/db
Lapos véső	880g	-1300K	2370
Széles véső	780g	-1580K	3380
Fúróvéső	830g	-1610K	3970
Fúróvéső	880g	-1970K	2210

Bosch USH10, 11305, 12312 gépekhez. 19 mm-es hatszög szár egyoldalon lapos nyelvvel.

Lapos véső - 380 x 25mm.



Széles véső - 305 x 50mm/305 x 75mm.



Fúróvéső - 380 x 6mm.



Típus	Súly /db	Rend. szám KEN-289	Ár Ft/db
Lapos véső	900g	-1400K	2260
Széles véső	820g	-1700K	3540
Fúróvéső	900g	-2090K	2270

Bosch USH27, USH28, 11304, 11308, 12314 gépekhez.

29 mm-es hatszög szár egyoldalon lapos nyelvvel.

Lapos véső-380 x 31mm/455 x 25mm.



Fúróvéső -380 x 6mm/455 x 6mm.



Típus	Súly /db	Rend. szám KEN-289	Ár Ft/db
Lapos véső	2.0kg	-1430K	5260
Lapos véső	2.4kg	-1480K	5850
Fúróvéső	2.0kg	-2060K	5220
Fúróvéső	2.4kg	-2120K	5850

CSISZOLÓANYAGOK ÉS GÉPEK

Gyors és egyszerű csőbeillesztés, kompakt, könnyű kialakítás, korszerű, jól bevált csőrögzítő rendszer, újrahasznosítható menettömítés. A szerelvény teste nikkel bevonatú sárgaréz, acetálgyanta, PBT rozsdamentes acél rögzítő gyűrűvel, nitril csőtömítés és acetálgyanta csőkioldó perem.

Nyomás értéktartomány: -0.9 bar min., +10 bar max. **Hőmérséklettartomány:** -20°C+70°C. **Alkalmazható csőanyagok:** Nejlon, poliuretán.

Menetformák:

G = BSPP - British Standard Pipe, Párhuzamos

R = BSPT - British Standard Pipe, Kúpos

M = ISO Metrikus [mm = Cső átmérője]



Egyenes csatlakozó



Típus szám	Méret (mm)	Rend. szám KEN-291	Ár Ft/db
KC4	4	-2200K	780
KC6	6	-2210K	790
KC8	8	-2220K	820

Csatlakozó belső párhuzamos menethez



Típus-szám	Méret (mm)	Rend. szám KEN-291	Ár Ft/db
KC4-1FP	4 - G ^{1/8}	-2260K	740
KC6-1FP	6 - G ^{1/8}	-2270K	890
KC6-2FP	6 - G ^{1/4}	-2280K	950
KC8-2FP	8 - G ^{1/4}	-2290K	1210
KC8-3FP	8 - G ^{3/8}	-2300K	1230
KC10-2FP	10 - G ^{1/4}	-2310K	1690

Csatlakozó külső párhuzamos menethez



Típus-szám	Méret (mm)	Rend. szám KEN-291	Ár Ft/db
KC4-1MP	4 - G ^{1/8}	-2350K	660
KC4-2MP	4 - G ^{1/4}	-2360K	740
KC4-5MP	4 - M5	-2370K	590
KC6-1MP	6 - G ^{1/8}	-2380K	660
KC6-2MP	6 - G ^{1/4}	-2390K	740
KC6-5MP	6 - M5	-2400K	670
KC8-1MP	8 - G ^{1/8}	-2410K	740
KC8-2MP	8 - G ^{1/4}	-2420K	810
KC8-3MP	8 - G ^{3/8}	-2430K	880
KC10-2MP	10 - G ^{1/4}	-2440K	900

Csatlakozó külső kúpos menethez



Típus-szám	Méret (mm)	Rend. szám KEN-291	Ár Ft/db
KC4-1MT	4 - G ^{1/8}	-2500K	520
KC4-2MT	4 - G ^{1/4}	-2510K	600
KC6-3MT	6 - G ^{3/8}	-2540K	800
KC8-1MT	8 - G ^{1/8}	-2550K	640
KC8-2MT	8 - G ^{1/4}	-2560K	700
KC8-3MT	8 - G ^{3/8}	-2570K	770
KC8-4MT	8 - G ^{1/2}	-2580K	1030
KC10-1MT	10 - G ^{1/8}	-2600K	780
KC10-4MT	10 - G ^{1/2}	-2630K	1410
KC12-3MT	12 - G ^{3/8}	-2650K	1360
KC12-4MT	12 - G ^{1/2}	-2660K	1430

Könyökcsatlakozó



Típus szám	Méret (mm)	Rend. szám KEN-291	Ár Ft/db
KEC4	4	-2700K	730
KEC6	6	-2710K	730
KEC8	8	-2720K	750
KEC10	10	-2730K	900
KEC12	12	-2740K	990

Könyök szűkítő csővéghöz



Típus-szám	Méret (mm)	Rend. szám KEN-291	Ár Ft/db
KEC8S-8	8 - 8	-2820K	970
KEC12S-12	12 - 12	-2840K	2490

Könyök csatlakozó külső párhuzamos menethez



Típus-szám	Méret (mm)	Rend. szám KEN-291	Ár Ft/db
KEC4-1MP	4 - G ^{1/8}	-2900K	840
KEC4-2MP	4 - G ^{1/4}	-2910K	990
KEC4-5MP	4 - M5	-2920K	880
KEC6-1MP	6 - G ^{1/8}	-2930K	840
KEC6-2MP	6 - G ^{1/4}	-2940K	990
KEC6-5MP	6 - M5	-2950K	900
KEC8-1MP	8 - G ^{1/8}	-2960K	840
KEC8-2MP	8 - G ^{1/4}	-2970K	1000
KEC10-2MP	10 - G ^{1/4}	-2980K	1110

Könyökcsatlakozó külső kúpos menethez



Típus-szám	Méret (mm)	Rend. szám KEN-291	Ár Ft/db
KEC4-1MT	4 - G ^{1/8}	-3100K	740
KEC4-2MT	4 - G ^{1/4}	-3110K	850
KEC6-1MT	6 - G ^{1/8}	-3120K	790
KEC6-2MT	6 - G ^{1/4}	-3130K	820
KEC6-3MT	6 - G ^{3/8}	-3140K	1020
KEC8-1MT	8 - G ^{1/8}	-3150K	820
KEC8-3MT	8 - G ^{3/8}	-3170K	930
KEC8-4MT	8 - G ^{1/2}	-3180K	1030
KEC10-1MT	10 - G ^{1/8}	-3190K	1030
KEC10-2MT	10 - G ^{1/4}	-3200K	1010
KEC10-3MT	10 - G ^{3/8}	-3210K	1030
KEC10-4MT	10 - G ^{1/2}	-3220K	1150
KEC12-2MT	12 - G ^{1/4}	-3230K	1230
KEC12-3MT	12 - G ^{3/8}	-3240K	1540

Könyök szűkítő csővéghöz



Típus szám	Méret (mm)	Rend. szám KEN-291	Ár Ft/db
KER10S-8	10 - 8	-3640K	1440

Soros áramlásszabályozó



Típus szám	Méret (mm)	Rend. szám KEN-291	Ár Ft/db
KFR-4	4	-3800K	2930
KFR-6	6	-3810K	2930
KRF-6	8	-3830K	3450

Kiáramlás fojtószelep belső kúphoz



Típus-szám	Méret (mm)	Rend. szám KEN-291	Ár Ft/db
KFRE4-1MT	4 - G ^{1/8}	-4000K	3360
KFRE6-1MT	6 - G ^{1/8}	-4020K	3380
KFRE6-2MT	6 - G ^{1/4}	-4030K	3520
KFRE6-3MT	6 - G ^{3/8}	-4040K	5370
KFRE8-1MT	8 - G ^{1/8}	-4050K	3410
KFRE8-2MT	8 - G ^{1/4}	-4060K	3620
KFRE8-3MT	8 - G ^{3/8}	-4070K	4380
KFRE10-2MT	10 - G ^{1/4}	-4080K	3620

Beáramlás fojtószelep



MT=Külső kúpos menet

Típus szám	Méret (mm)	Rend. szám KEN-291	Ár Ft/db
KFRT6-2MT	6 - G ^{1/4}	-4530K	3520
KFRT8-1MT	8 - G ^{1/8}	-4540K	3320
KFRT8-2MT	8 - G ^{1/4}	-4550K	3610
KFRT10-2MT	10 - G ^{1/4}	-4570K	5370



Menetformák:

G = BSPP - British Standard Pipe, **Párhuzamos**

R = BSPT - British Standard Pipe, **Kúpos**

M = ISO Metrikus [mm = Cső átmérője]

Nyomóillesztésű levegős szerelvények

Elosztó T-szűkítő



Típus szám	Méret (mm)	Rend. szám KEN-291	Ár Ft/db
KMT6-4	6 - 4	-5000K	1660
KMT8-6	8 - 6	-5010K	1690

Soros szűkítő



Típus szám	Méret (mm)	Rend. szám KEN-291	Ár Ft/db
KR10-8	10 - 8	-5420K	890

Szűkítő csővég



Típus szám	Méret (mm)	Rend. szám KEN-291	Ár Ft/db
KR6S-4	6 - 4	-5500K	780
KR8S-6	8 - 6	-5520K	790
KR10S-6	10 - 6	-5530K	960
KR10S-8	10 - 8	-5540K	1100
KR12S-8	12 - 8	-5560K	1150
KR12S-10	12 - 10	-5570K	1230

T-elágazó



Típus szám	Méret (mm)	Rend. szám KEN-291	Ár Ft/db
KT4	4	-5700K	1070
KT6	6	-5710K	1070
KT8	8	-5720K	1100
KT10	10	-5730K	1800
KT12	12	-5740K	1980

T-elágazó külső kúpos menethez



Típus szám	Méret (mm)	Rend. szám KEN-291	Ár Ft/db
KTB4-2MT	4 - G ^{1/4}	-6510K	1220
KTB6-1MT	6 - G ^{1/8}	-6520K	1140
KTB6-2MT	6 - G ^{1/4}	-6530K	1170
KTB6-3MT	6 - G ^{3/8}	-6540K	1370
KTB8-1MT	8 - G ^{1/8}	-6550K	1180
KTB8-2MT	8 - G ^{1/4}	-6560K	1230
KTB8-3MT	8 - G ^{3/8}	-6570K	1300
KTB8-4MT	8 - G ^{1/2}	-6580K	1400
KTB10-1MT	10 - G ^{1/8}	-6590K	1440
KTB10-2MT	10 - G ^{1/4}	-6600K	1420
KTB12-2MT	12 - G ^{1/4}	-6630K	1630
KTB12-4MT	12 - G ^{1/2}	-6650K	1790

Y-elágazó



Típus szám	Méret (mm)	Rend. szám KEN-291	Ár Ft/db
KY4	4	-6800K	1190
KY6	6	-6810K	1250
KY8	8	-6820K	1340
KY10	10	-6830K	1720
KY12	12	-6840K	1910

Y-szűkítő



Típus szám	Méret (mm)	Rend. szám KEN-291	Ár Ft/db
KYR6-4	6 - 4	-7500K	1440
KYR8-6	8 - 6	-7510K	1460
KYR10-8	10 - 8	-7520K	1550
KYR12-10	12 - 10	-7530K	1780

Külső menetes elválasztó elem



Típus szám	Méret (mm)	Rend. szám KEN-291	Ár Ft/db
KBH4	4 - 4	-2010K	1840
KBH8	8 - 8	-2030K	2150

Elválasztó elem belső párhuzamos menethez



Típus szám	Méret (mm)	Rend. szám KEN-291	Ár Ft/db
KBH6-2FP	6 - G ^{1/4}	-2110K	1260
KBH8-1FP	8 - G ^{1/8}	-2120K	1670
KBH8-2FP	8 - G ^{1/4}	-2130K	1700
KBH10-2FP	10 - G ^{1/4}	-2150K	2390
KBH12-3FP	12 - G ^{3/8}	-2180K	3800

Záródugó



Típus szám	Méret (mm)	Rend. szám KEN-291	Ár Ft/db
EPP4	4	-5200K	110
EPP8	8	-5220K	410
EPP10	10	-5230K	540

1 típusú kúpos hangtompító, szinterelt



Típus szám	Méret (mm)	Rend. szám KEN-259	Ár Ft/db
S1-1	G ^{1/8}	-6800K	680
S1-2	G ^{1/4}	-6810K	870
S1-3	G ^{3/8}	-6820K	1690
S1-4	G ^{1/2}	-6830K	2260
S1-6	G ^{3/4}	-6840K	4210

2 típusú kúpos hangtompító, szinterelt (hatszög peremmel)



Típus szám	Méret (mm)	Rend. szám KEN-259	Ár Ft/db
S2-1	G ^{1/8}	-6870K	770
S2-2	G ^{1/4}	-6880K	1070
S2-3	G ^{3/8}	-6890K	1990
S2-4	G ^{1/2}	-6900K	2600

Kétirányú áramlásszabályozók

Nyomás értéktartomány: +1 - +10 bar.

Hőmérséklet értéktartomány: 0 - +80°C



Típus szám	Méret (mm)	Rend. szám KEN-259	Ár Ft/db
FR1-1	G ^{1/8}	-6400K	3600
FR1-2	G ^{1/4}	-6410K	4900
FR1-3	G ^{3/8}	-6420K	11800

Csúszószelep (Lefúvató)-

Belső/belső menet

Nyomás értéktartomány: 0 - +10 bar.

Hőmérséklet értéktartomány: -18 - +70°C.



Típus szám	Méret (mm)	Rend. szám KEN-259	Ár Ft/db
VAS1FF	G ^{1/8} - G ^{1/8}	-7250K	3010
VAS4FF	G ^{1/2} - G ^{1/2}	-7280K	5780

Visszacsapó szelep Belső/belső menet

Nyomás értéktartomány: +2 - +10 bar.

Hőmérséklet értéktartomány: -25 - +90°C.



Típus szám	Méret (mm)	Rend. szám KEN-259	Ár Ft/db
VNR1FF	G ^{1/8} - G ^{1/8}	-7400K	2010
VNR3FF	G ^{3/8} - G ^{3/8}	-7420K	5430
VNR4FF	G ^{1/2} - G ^{1/2}	-7430K	5570

Gyors lefúvató szelep Belső/belső menet

Nyomás értéktartomány: +0.3 - +10 bar.

Hőmérséklet értéktartomány: -18 - +70°C.



Típus szám	Méret (mm)	Rend. szám KEN-259	Ár Ft/db
VQE1FF	G ^{1/8} - G ^{1/8}	-7500K	3980
VQE2FF	G ^{1/4} - G ^{1/4}	-7510K	4560
VQE3FF	G ^{3/8} - G ^{3/8}	-7520K	5010
VQE4FF	G ^{1/2} - G ^{1/2}	-7530K	4620

3 típusú laposfejű hangtompító, szinterelt (hatszög peremmel)



Típus szám	Méret (mm)	Rend. szám KEN-259	Ár Ft/db
S3-1	G ^{1/8}	-6940K	600
S3-2	G ^{1/4}	-6950K	1020
S3-3	G ^{3/8}	-6960K	1330
S3-4	G ^{1/2}	-6970K	1790
S3-6	G ^{3/4}	-6980K	3190

4 típusú gömbfejű hangtompító, szinterelt (hatszög peremmel)



Típus szám	Méret (mm)	Rend. szám KEN-259	Ár Ft/db
S4-1	G ^{1/8}	-7000K	870
S4-2	G ^{1/4}	-7010K	1020

Ipari drótkorongok és -kefék széles skáláját kínáljuk, úgymint körkeféket, csapos drótkeféket és ecsetkeféket szerszámgépeken és munkagépeken való alkalmazásokra.

**KIBŐVÍTETT
MÉRRTARTOMÁNY**

Körkefék - Sima furattal

Alkalmas vastag rozsda, festék és szennyeződés eltávolítására. Igény esetén külön oldallemezek is rendelhetők hozzá. (Lásd jobbra).

30 SWG



Átm. x Széles. x Furat (mm)	Max. Fordulat	Rend. szám KEN-295	Ár Ft/db
Acél drótkorongok			
80 x 15 x 20	10,000	-0030K	1430
80 x 22 x 20	10,000	-0060K	1990
100 x 20 x 30	6,000	-0140K	1800
100 x 28 x 30	6,000	-0170K	2090
125 x 22 x 30	6,000	-0360K	2490
125 x 30 x 30	6,000	-0390K	2880
150 x 21 x 51	6,000	-0450K	3330
150 x 29 x 51	6,000	-0480K	4020
200 x 21 x 80	4,500	-0650K	5540
200 x 29 x 80	4,500	-0680K	7220
Sárgaréz drótkorongok			
80 x 22 x 20	4,500	-0920K	2050
100 x 20 x 30	6,000	-0940K	1800
150 x 21 x 51	6,000	-0960K	3330
200 x 29 x 80	4,500	-0980K	7220

Sodrott körkefék - Sima furattal

Agresszív körkefe. A sodrott kialakítás nagyobb kerületi sebességet tesz lehetővé.

35 SWG

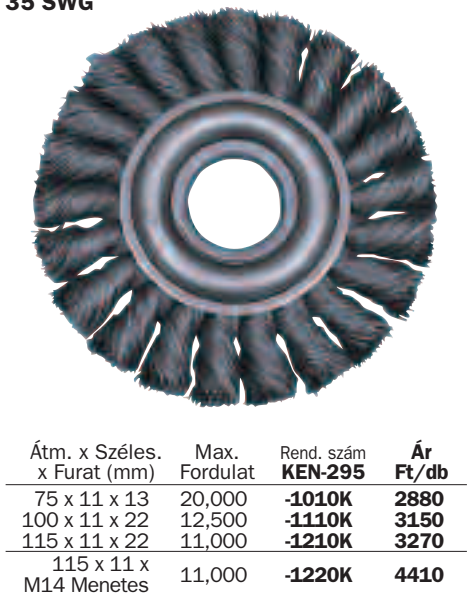

Átm. x Széles. x Furat (mm)	Max. Fordulat	Rend. szám KEN-295	Ár Ft/db
75 x 11 x 13	20,000	-1010K	2880
100 x 11 x 22	12,500	-1110K	3150
115 x 11 x 22	11,000	-1210K	3270
115 x 11 x M14 Menetes	11,000	-1220K	4410



Körkefék - Csapos

Használható fűrőbka fogva. Alkalmas eszköz nehezen hozzáférhető helyek és hornyok, beszűrésok tisztítására.

6 mm-es szárral.

30 SWG



**KIBŐVÍTETT
MÉRRTARTOMÁNY**

Átm. x Széles. (mm)	Max. Fordulat	Rend. szám KEN-295	Ár Ft/db
Acél drótkorongok			
30 x 5	20,000	-2000K	810
30 x 10	20,000	-2010K	870
30 x 12	20,000	-2030K	870
40 x 13,5	20,000	-2140K	870
40 x 18	20,000	-2160K	870
50 x 10	15,000	-2320K	1000
50 x 15	15,000	-2350K	1120
50 x 20	15,000	-2370K	1750
60 x 10	15,000	-2420K	1000
60 x 15	15,000	-2450K	1500
60 x 20	15,000	-2470K	1630
70 x 10	15,000	-2620K	1380
70 x 15	15,000	-2650K	1500
70 x 20	15,000	-2670K	1570
80 x 10	12,000	-2720K	1380
80 x 15	12,000	-2750K	2010
80 x 20	12,000	-2770K	2260
Sárgaréz drótkorongok			
30 x 12	20,000	-2800K	870
50 x 10	15,000	-2820K	1000
70 x 15	15,000	-2840K	1500
80 x 20	12,000	-2860K	2260

Külön rendelhető oldallemezek körkefékhez

Kérjük jelezze igényét a rendelésnél.



Méret (mm)	Rend. szám KEN-295	Ár Ft/db	Méret (mm)	Rend. szám KEN-295	Ár Ft/db
20x13	-9130K	80	51x20	-9390K	110
20x16	-9160K	80	80x13	-9430K	240
30x13	-9230K	80	80x16	-9460K	240
30x16	-9260K	80	80x20	-9490K	240
30x20	-9290K	80	100x13	-9530K	240
51x13	-9330K	110	100x16	-9560K	240
51x16	-9360K	110	100x20	-9590K	240

Fazékkéfék - Csapos

Ideális nagyobb felületeken végzett munkához, sorja, rozsda és festék eltávolítására.

6 mm szárral.

30 SWG



**KIBŐVÍTETT
MÉRRTARTOMÁNY**

Átm. x Széles. (mm)	Max. Fordulat	Rend. szám KEN-295	Ár Ft/db
Acél drótkorongok			
40 x 10	11,000	-3120K	940
45 x 10	11,000	-3220K	1000
50 x 10	11,000	-3320K	1040
50 x 50	11,000	-3380K	1230
60 x 15	11,000	-3450K	1230
60 x 60	11,000	-3490K	1750
70 x 15	4,500	-3650K	1750
70 x 70	4,500	-3700K	1750
Sárgaréz drótkorongok			
40 x 10	11,000	-3820K	940
50 x 10	11,000	-3840K	1040
70 x 70	11,000	-3860K	1750

Fazékkéfék - Menetes furattal

Többcélú drótkefe rozsda, festék és sorja eltávolítására.

Használható asztali fix gépekre és sarokcsiszolókra rögzítve.

30 SWG

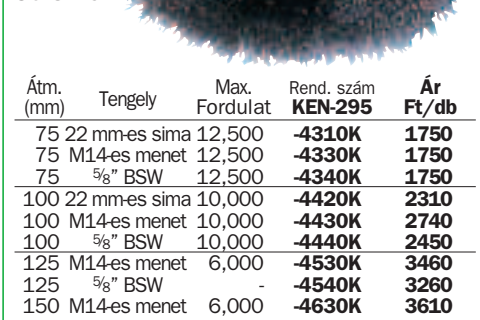

Átm. (mm)	Tengely	Max. Fordulat	Rend. szám KEN-295	Ár Ft/db
75	22 mm-es sima	12,500	-4310K	1750
75	M14-es menet	12,500	-4330K	1750
75	5/8" BSW	12,500	-4340K	1750
100	22 mm-es sima	10,000	-4420K	2310
100	M14-es menet	10,000	-4430K	2740
100	5/8" BSW	10,000	-4440K	2450
125	M14-es menet	6,000	-4530K	3460
125	5/8" BSW	-	-4540K	3260
150	M14-es menet	6,000	-4630K	3610

Sodrott fazékkéfék - Menetes furattal

Gyors és hatékony tisztítás. A támasztó karima megakadályozza a kefe túlzott szétterülését. Rozsda, festék és reve nagy felületekről való eltávolítására.

50 SWG



Átm. (mm)	Tengely	Max. Fordulat	Rend. szám KEN-295	Ár Ft/db
Acél drótkorongok				
65	M14-es menet	12,500	-5230K	2890
75	M14-es menet	9,000	-5330K	4020
100	22 mm-es sima	8,500	-5420K	5260
100	M14-es menet	8,500	-5430K	5260
100	5/8" BSW	8,500	-5440K	5370
120	M14-es menet	6,000	-5470K	6800
120	5/8" BSW	6,000	-5480K	6800
Sárgaréz drótkorongok				
75	M14-es menet	12,500	-4160K	1750
100	M14-es menet	10,000	-4180K	2470
100	22 mm-es sima	10,000	-4400K	2270

KENNEDY Ipari drótkorong
készletek

Fejcsímkével ellátott átlátszó műanyag tasakban.

5 darabos készlet

Tartalma: (mindenből 1 db).
Csapos körkefék 30 x 12,
50 x 10, 50 x 20.
Lapos végű ecsetkefe 12 x 20.
Hegyes végű ecsetkefe 12 x 20.



5
DARABOS

Darab- szám	Súly /db	Rend. szám KEN-295	Ár Ft/készlet
5	250g	-9800K	5150

6 darabos készlet

Tartalma: (mindenből 1 db) Lapos végű ecsetkefe 12 x 20,
17 x 22 és 24 x 25. Hegyes végű ecsetkefe 12 x 20, 17 x 22
és 24 x 25.



6
DARABOS

Darab- szám	Súly /db	Rend. szám KEN-295	Ár Ft/készlet
6	250g	-9900K	4840

Hegyes végű ecsetkefék

Nagy fordulatszámú elektromos és levegős gépekbe fogva használható nehezen elérhető helyek tisztítására, úgymint furatok, beszűrások és sarkok. Sorja, rozsdá és festék eltávolítására.

6 mm-es szárral.

30 SWG

**KIBŐVÍTETT
MÉRETTARTOMÁNY**



Átm. x Szél. (mm)	Max Fordulat	Rend. szám KEN-295	Ár Ft/db
Acél drótkorongok			
12 x 20	20,000	-7320K	750
17 x 22	20,000	-7440K	750
24 x 25	20,000	-7600K	1230
30 x 25	20,000	-7800K	1230
Sárgaréz drótkorongok			
12	20,000	-7920K	1230
24	20,000	-7940K	1230

DRÓTKORONGOK ÉS KEFÉK

8 darabos készlet

Tartalma: (mindenből 1 db)
Csapos körkefék 30 x 12, 50 x 20 és 80 x 20.
Lapos végű ecsetkefék 12 x 20 és 24 x 25.
Hegyes végű ecsetkefék 12 x 20 és 24 x 25.
Csapos fazékkorong 50 x 50.



8
DARABOS

Darab- szám	Súly /db	Rend. szám KEN-295	Ár Ft/db
8	630g	-9850K	10310

Drótkorongok és kefék

Lapos végű ecsetkefék

Nehezen elérhető helyek tisztítására, úgymint furatok, beszűrások és sarkok. Sorja, rozsdá és festék eltávolítására.

30 SWG

**KIBŐVÍTETT
MÉRETTARTOMÁNY**



Átm. x Szél. (mm)	Max Fordulat	Rend. szám KEN-295	Ár Ft/db
Acél drótkorongok			
12 x 20	20,000	-6320K	750
17 x 22	20,000	-6440K	870
24 x 25	20,000	-6600K	1230
30 x 25	20,000	-6800K	1230
Sárgaréz drótkorongok			
12	20,000	-7020K	750
24	20,000	-7040K	1230

CSISZOLÓANYAGOK ÉS GÉPEK